

Panasonic®

Mode d'emploi
Écouteurs stéréo sans fil numériques

Modèle No. **RZ-S500W**
RZ-S300W

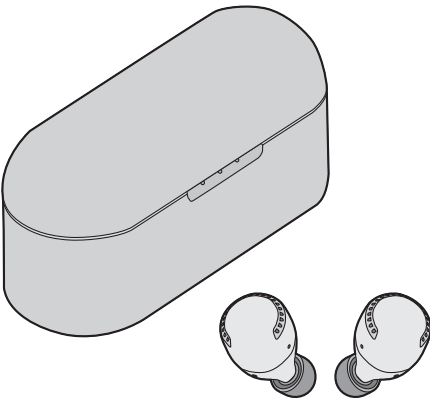

RZ-S500W

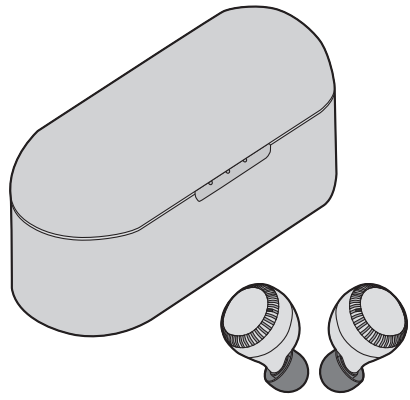

RZ-S300W



Merci d'avoir porté votre choix sur cet appareil.

Veuillez lire attentivement les présentes instructions avant d'utiliser ce produit, et conserver ce manuel pour utilisation ultérieure.

Précautions de sécurité

■ Appareil

AVERTISSEMENT :

Pour réduire les risques d'incendie, d'électrocution ou de dommages sur le produit,

- **N'exposez pas cet appareil à la pluie, l'humidité, l'égouttement ou à la projection d'eau.**
- **Ne placez pas d'objets remplis d'eau, tels que des vases, sur cet appareil.**
- **Utilisez les accessoires préconisés.**
- **Ne retirez pas les caches.**
- **Ne réparez pas cet appareil vous-même. Confiez l'entretien à un personnel qualifié.**

Éviter l'utilisation lors des conditions suivantes

- Température extrêmement élevée ou basse lors de l'utilisation, du rangement ou du transport.
- Jeter une batterie dans le feu ou la mettre dans un four chaud, l'écraser mécaniquement ou la découper, peut causer une explosion.
- Une température extrêmement élevée et/ou une pression d'air extrêmement faible peut causer une explosion ou créer une fuite de liquide ou de gaz inflammable.

- Évitez d'utiliser ou de placer l'appareil près d'une source de chaleur.
- N'écoutez pas cet appareil à un volume élevé dans des endroits où vous avez besoin d'entendre les sons de l'environnement pour des raisons de sécurité, comme aux passages à niveau et sur les chantiers de construction.
- Gardez cet appareil éloigné de tout ce qui pourrait être magnétique. Certains dispositifs comme une horloge pourraient ne pas fonctionner correctement.
- Sachez que cet appareil (écouteurs) pourrait chauffer pendant la charge ou immédiatement après celle-ci. En fonction de votre constitution et de votre état de santé, porter les écouteurs pourrait déclencher des effets indésirables comme une rougeur de la peau, des démangeaisons ou une éruption cutanée si ceux-ci ont à peine été retirés du support de charge et qu'ils sont encore chauds.

ATTENTION !

Pour réduire les risques d'incendie, d'électrocution ou de dommages sur le produit,

- N'installez pas et ne placez pas cet appareil dans une bibliothèque, un placard ou autre espace réduit. Assurez-vous que cet appareil est bien ventilé.
- Ne bouchez pas les ouvertures d'aération de cet appareil avec des journaux, nappes, rideaux ou objets similaires.
- Ne placez aucune source de flamme nue telle que des bougies allumées sur cet appareil.

■ Batteries

- Ne les chauffez pas et ne les exposez pas à une flamme.
- Ne laissez pas la (les) batterie(s) dans un véhicule exposé directement aux rayons du soleil pendant un long moment avec les vitres et portières fermées.

■ Écouteurs/Oreillettes

- Conservez les écouteurs et oreillettes hors de portée des enfants et des animaux domestiques pour éviter qu'ils les avalent. Après les avoir utilisés, mettez-les dans le support de charge et fermez le couvercle pour les ranger.
- Veillez à mettre correctement en place les oreillettes. Si elles sont laissées dans les oreilles une fois éteintes, elles peuvent blesser ou occasionner des nausées.

• Gardez les écouteurs propres. Après utilisation, assurez-vous qu'il n'y a ni cérumen, ni corps étrangers, etc. sur les oreillettes. S'il y a du cérumen ou des corps étrangers, etc., retirez les oreillettes des écouteurs et nettoyez-les. (→ 28, "Nettoyage de l'oreillette")

– Si vous nettoyez les oreillettes (B) alors qu'elles se trouvent encore sur les écouteurs, vous pouvez endommager le maillage de protection des écouteurs (A).

– Retirez le cérumen, les corps étrangers, etc. qui adhèrent au maillage de protection des écouteurs en soufflant dessus, etc. Si vous tentez de les retirer à l'aide d'un coton-tige, etc. vous pouvez obstruer le maillage de protection, ce qui pourrait provoquer un dysfonctionnement.

– Si du produit coiffant, du maquillage, etc. se retrouvait sur les écouteurs, essuyez-les immédiatement avec un chiffon sec et doux. (Ne touchez pas le maillage de protection car cela pourrait avoir un effet sur les caractéristiques sonores.)

• Rangez les écouteurs dans le support de charge pour les protéger des corps étrangers, etc. qui pourraient y adhérer.

• Gardez les oreilles propres. Le cérumen et d'autres corps étrangers attachés aux trous des oreillettes peuvent modifier les caractéristiques acoustiques, telles que la réduction du son, et également entraîner des dysfonctionnements.

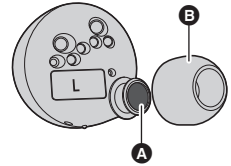

■ Allergies

- Cessez toute utilisation si vous ressentez une gêne au niveau des écouteurs ou de toute autre pièce entrant directement en contact avec la peau.
- Toute utilisation continue peut provoquer des éruptions cutanées ou d'autres réactions allergiques.

■ Précautions d'écoute avec les écouteurs

- Une pression sonore excessive provenant des écouteurs ou du casque peut causer une perte de l'audition.
- N'utilisez pas vos écouteurs à un volume élevé. Les spécialistes de l'audition déconseillent l'écoute prolongée.
- Si vous rencontrez un bourdonnement dans les oreilles, réduisez le volume ou n'utilisez pas l'appareil.
- Ne pas utiliser lorsque vous conduisez un véhicule motorisé. Il peut créer un danger pour la circulation et est illégal dans de nombreux lieux.
- Vous devez faire preuve d'une prudence extrême ou cesser de l'utiliser temporairement dans les situations potentiellement dangereuses.

Cet appareil peut être perturbé par des interférences causées par des téléphones mobiles pendant l'utilisation. En présence de telles interférences, éloignez le téléphone mobile de cet appareil.

Utilisez uniquement le cordon de chargement USB fourni lors de la connexion à un ordinateur.

Les symboles sur ce produit (y compris sur les accessoires) signifient les choses suivantes : --- CC

À propos de Bluetooth®

Panasonic n'assume aucune responsabilité quant aux données et/ou aux informations qui pourraient être compromises pendant une transmission sans fil.

■ Fréquence de la bande utilisée

Cet appareil utilise une bande de fréquence de 2,4 GHz.

■ Certification de cet appareil

- Cet appareil est conforme aux limitations de fréquence et a obtenu une certification relative au règlement en vigueur sur les fréquences. Par conséquent, une autorisation de détention d'appareil sans fil n'est pas nécessaire.
- Dans certains pays, les actions suivantes sont punies par la loi :
 - Démontage/modification de cet appareil.
 - Suppression des indications de spécification.

■ Limites d'utilisation

- La transmission sans fil et/ou l'utilisation avec tous les appareils équipés de la technologie Bluetooth® n'est pas garantie.
- Tous les dispositifs doivent se conformer aux normes définies par Bluetooth SIG, Inc.
- En fonction des caractéristiques et des paramètres d'un dispositif, la connexion peut échouer ou bien certaines opérations peuvent être différentes.
- Cet appareil prend en charge les fonctionnalités de sécurité Bluetooth®. Cependant, selon l'utilisation et/ou la configuration, cette sécurité peut être insuffisante. La transmission de données sans fil vers cet appareil doit être effectuée avec précaution.
- Cet appareil ne peut pas transmettre de données vers un dispositif Bluetooth®.

■ Portée d'utilisation

Utilisez cet appareil à une portée maximale de 10 m.

La portée peut diminuer en fonction de l'environnement, des obstacles ou des interférences.

■ Interférences provenant d'autres dispositifs

- Cet appareil peut ne pas fonctionner correctement et des problèmes comme des parasites ou des coupures de son peuvent être causés par les interférences des ondes radio lorsque cet appareil se trouve trop près des dispositifs Bluetooth® ou des dispositifs qui utilisent la bande de fréquence de 2,4 GHz.
- Cet appareil peut ne pas fonctionner correctement si les ondes radio d'une station de diffusion proche, etc. sont trop fortes.

■ Usages prévus

- Cet appareil est prévu uniquement pour une utilisation normale et générale.
- N'utilisez pas ce système près d'un équipement ou dans un environnement sensible aux interférences des ondes radio (exemple : aéroports, hôpitaux, laboratoires, etc.).

Table des matières

Précautions de sécurité.....	2
À propos de Bluetooth®.....	4

Avant utilisation

Accessoires.....	6
Entretien.....	6
(Important) À propos de la résistance à l'eau.....	7
Comment positionner les écouteurs.....	8
• Comment positionner les écouteurs.....	8
• Choisir les oreillettes.....	8
Noms de pièces.....	9

Préparatifs

Chargement.....	11
• Utilisation du câble de recharge USB (fourni) pour charger les écouteurs et le support de charge....	11
• Charge des écouteurs avec le support de charge.....	12
• Notification du niveau de la batterie.....	12
Pour mettre en marche et éteindre les écouteurs.....	13
Utilisation de l'appli "Panasonic Audio Connect".....	14
Connexion à un dispositif Bluetooth®.....	15
• Connexion en appairant (enregistreur) les écouteurs avec un dispositif Bluetooth®.....	15
• Connexion à un dispositif Bluetooth® appairé.....	16

Opération

Écoute de la musique.....	17
Passage d'un appel téléphonique.....	18
Utilisation du contrôle des sons extérieurs.....	19
Fonctions utiles.....	20
• Utilisation de l'appli "Panasonic Audio Connect".....	20
• Activation des fonctions vocales.....	20
• Utilisation d'un seul écouteur.....	20
Utilisation à l'aide des capteurs tactiles.....	21

Autre

Retour aux réglages d'usine par défaut.....	22
Copyright, etc.....	22
Dépannage.....	23
• Volume son et audio.....	23
• Connexion d'un dispositif Bluetooth®.....	23
• Appels téléphoniques.....	23
• Général.....	24
• Alimentation et charge.....	24
Caractéristiques.....	25
Lors de la mise au rebut du produit.....	27
Nettoyage de l'oreillette.....	28

Expressions utilisées dans ce document

- Les pages de référence sont indiquées ainsi “→ ○○”.
- Les illustrations de produit peuvent différer de l'apparence réelle du produit.
- Sauf indication contraire, les illustrations contenues dans ce mode d'emploi sont celles du modèle RZ-S500W.

Symboles différenciant les noms de modèle

- Les différences de fonctionnalité entre les modèles sont indiquées par les symboles ci-dessous.

RZ-S500W: **RZ-S500W** RZ-S300W: **RZ-S300W**

Accessoires

Veillez vérifier la présence des accessoires normalement fournis.

1 x Cordon de chargement USB

RZ-S500W

1 x Lot d'oreillettes (2 de chaque taille XS, S, M, L et XL) (la taille M est placée sur les écouteurs)

RZ-S300W

1 x Lot d'oreillettes (2 de chaque taille XS, S, M et L) (la taille M est placée sur les écouteurs)

Entretien

Nettoyez cet appareil à l'aide d'un chiffon doux et sec.

- Lorsque l'appareil est très sale, nettoyez la saleté avec un chiffon mouillé bien essoré puis essuyez avec un chiffon sec.
- N'utilisez pas de solvants, y compris essence, diluant, alcool, liquide vaisselle, lingette chimique, etc. Cela peut déformer le boîtier externe ou décoller le revêtement.
- Essuyez la poussière des bornes de charge à l'aide d'un chiffon doux et sec. N'utilisez pas d'objets pointus.

Retirez les oreillettes des écouteurs et débarrassez-vous du cérumen, des corps étrangers, etc.

- Si vous nettoyez les oreillettes alors qu'elles se trouvent encore sur les écouteurs, vous pouvez endommager le maillage de protection des écouteurs. (Ne touchez pas le maillage de protection car cela pourrait avoir un effet sur les caractéristiques sonores.)

Conservation des performances de la batterie

- Durant une longue période de non utilisation, chargez complètement cet appareil tous les 6 mois pour conserver les performances de la batterie.

(Important) À propos de la résistance à l'eau

Cet appareil est doté de caractéristiques équivalentes à l'indice IPX4 de la norme CEI 60529, le niveau de protection des boîtiers de dispositifs électroniques qui protège des éclaboussures, et n'est pas conçu pour être totalement étanche.

■ À propos de l'indice IPX4 (niveau de protection contre les infiltrations des éclaboussures d'eau)

Cet appareil est capable de fonctionner après avoir été éclaboussé, au moyen de buses, par environ 1,8 L/min d'eau du robinet à température ambiante, provenant de toute direction à environ 20 cm de cet appareil, pendant 10 minutes.

Le support de charge et le câble de recharge USB (fourni) ne sont pas résistants à l'eau.

La résistance à l'eau n'est pas garantie sous toutes les conditions.

■ Précautions pour utiliser l'appareil dans des endroits où il peut être mouillé (par un vaporisateur, la pluie, etc.)

Observez les précautions suivantes. Une mauvaise manipulation peut causer un dysfonctionnement.

- Ne chargez pas le support de charge ou les écouteurs en ayant les mains mouillées ou alors qu'il y a encore des gouttelettes d'eau sur cet appareil (écouteurs ou support de charge).
- N'utilisez pas le câble de recharge USB.
- N'utilisez pas d'eau savonneuse ou de détergent, ne l'immergez pas dans l'eau.
- S'il y a des gouttes d'eau sur l'appareil par temps froid, essuyez-les à l'aide d'un chiffon doux et sec.
- S'il y a de l'eau sur les écouteurs ou le microphone, essuyez-la à l'aide d'un chiffon doux et sec.
 - Le son peut être plus bas ou déformé.
 - Si des gouttes d'eau sont laissées dans les oreillettes, le son pourrait être très réduit ou complètement inaudible. Si c'est le cas, retirez les oreillettes et essuyez les gouttes d'eau.

Si de l'eau pénètre dans les écouteurs ou le support de charge, arrêtez toute utilisation et consultez le revendeur. Un dysfonctionnement dû à une mauvaise manipulation ne sera pas couvert par la garantie.

Comment positionner les écouteurs

Positionnez correctement les écouteurs pour que les effets de réduction de bruit (**RZ-S500W** uniquement) et acoustiques soient correctement obtenus. Choisissez et positionnez les oreillettes spéciales adaptées à la taille de vos oreilles, gauche et droite.

Comment positionner les écouteurs

1 Vérifiez l'orientation (haut (a), bas) et le côté L (gauche) et R (droit) des écouteurs.

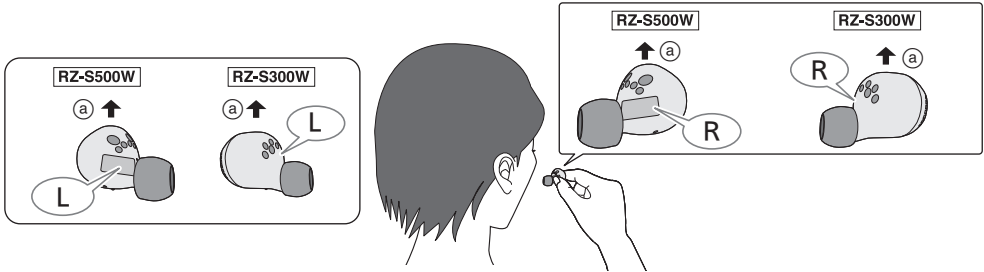

2 Positionnez correctement en tournant légèrement à chaque fois les écouteurs dans le sens indiqué par la flèche sur l'illustration.

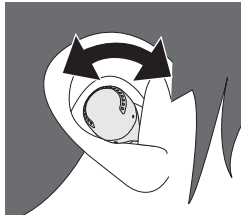

- Vérifiez que les écouteurs ne tombent pas de vos oreilles une fois positionnés.
- L'écouteur gauche est doté d'un détrompeur (picot surélevé) qui indique le côté L.
- Si les écouteurs tombent facilement, remplacez les oreillettes par d'autres (fournies) d'une taille différente.

Choisir les oreillettes

Comment retirer les oreillettes

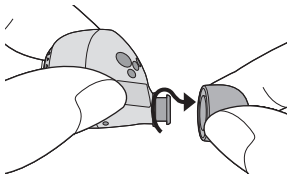

- Tenez l'oreillette du bout des doigts et tournez légèrement pour la retirer.

Comment mettre en place les oreillettes

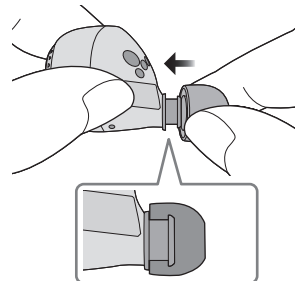

- Assurez-vous que les oreillettes sont correctement positionnées dans vos oreilles et vérifiez qu'elles ne sont pas inclinées.

Noms de pièces

Appareil principal (écouteurs)

(Ci-après **écouteurs** dans les instructions)

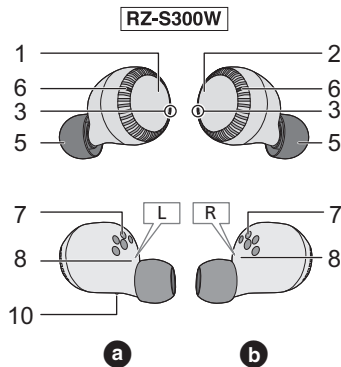
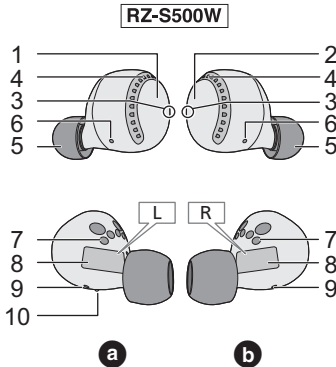

a Écouteur côté L (gauche) b Écouteur côté R (droit)

- | | |
|---|---|
| <p>1 Capteur tactile (L) (gauche)</p> <p>2 Capteur tactile (R) (droit)</p> <ul style="list-style-type: none"> • Toucher ceci vous permet d'effectuer plusieurs commandes. (→ 21, "Utilisation à l'aide des capteurs tactiles") <p>3 Voyants d'écouteur*1, 3</p> <p>4 RZ-S500W Microphone pour réduction de bruit</p> <p>5 Oreillettes</p> | <p>6 Microphones pour les appels</p> <p>7 Bornes de charge</p> <p>8 Indicateurs côté L (gauche)/côté R (droit)</p> <p>9 RZ-S500W Ports arrière pilote</p> <p>10 Détrompeur indiquant le côté L</p> |
|---|---|

*1 Exemples de modes d'éclairage/de clignotement du voyant d'écouteur

Les deux voyants d'écouteur (L et R) clignotent alternativement en bleu et rouge	Appairage (enregistrement) Bluetooth® en veille
Clignotement lent (bleu)*2	Connexion Bluetooth® en veille
Deux clignotements toutes les 5 secondes (bleu)*2	Lorsque connecté par Bluetooth® (en écoutant la musique/durant un appel, etc.)
Clignotement (bleu)*2	Un appel est en cours de réception

*2 La batterie est déchargée lorsqu'il clignote en rouge.

*3 Consultez la page 11 pour avoir des informations sur l'éclairage et le clignotement des voyants d'écouteur durant la charge.

Appareil principal (support de charge)

(Ci-après **support de charge** dans les instructions)

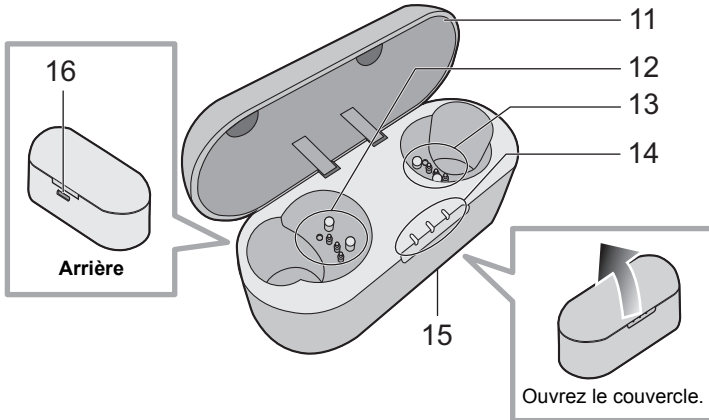

- | | |
|--|--|
| <p>11 Couvercle du support de charge</p> <p>12 Borne (de l'écouteur côté L)</p> <p>13 Borne (de l'écouteur côté R)</p> <ul style="list-style-type: none"> • Ne touchez pas les bornes avec les mains nues. <p>14 Voyants du support de charge*4</p> | <p>15 Étiquette de renseignements de certification (sous le support de charge)</p> <ul style="list-style-type: none"> • Le numéro de modèle est visible sur l'étiquette de renseignements de certification. <p>16 Borne de charge</p> <ul style="list-style-type: none"> • Branchez le cordon de chargement USB (fourni) à cette borne lors de la charge. (→ 11, "Chargement") |
|--|--|

*4 Consultez la page 11 pour avoir des informations sur l'éclairage et le clignotement des voyants d'écouteur durant la charge.

Chargement

La batterie rechargeable (installée dans l'appareil) n'est pas chargée initialement. Chargez la batterie avant d'utiliser l'appareil.

- La charge ne peut pas s'effectuer correctement s'il y a de la poussière ou des gouttes d'eau sur les bornes des écouteurs ou du support de charge. Retirez la poussière ou les gouttes d'eau avant de charger.

Note

- Effectuez le chargement de la batterie dans une pièce où la température se situe entre 10 °C et 35 °C.
- Il n'est pas possible de mettre l'appareil sous tension ou de le connecter à des dispositifs Bluetooth® pendant le chargement.

Utilisation du câble de recharge USB (fourni) pour charger les écouteurs et le support de charge

Si les écouteurs ne sont pas mis dans le support de charge, c'est le support de charge lui-même qui est chargé.

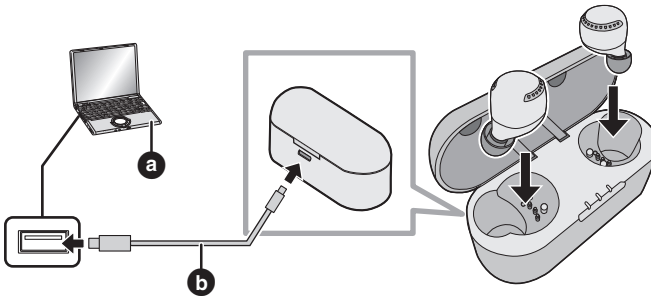

1 Utilisez le câble de recharge USB (fourni) (b) pour brancher le support de charge à un ordinateur (a).

- La charge du support de charge démarre. Les voyants du support de charge s'allument ou clignotent (blanc) durant la charge du support de charge. La charge est terminée lorsqu'ils s'éteignent.
- Contrôlez le sens des fiches du câble de charge USB et branchez-les ou débranchez-les en les gardant droites dans la borne. (Si elles sont branchées obliquement ou dans le mauvais sens cela pourrait entraîner un dysfonctionnement causé par la déformation de la borne.)

2 Mettez les écouteurs dans le support de charge.

- Vérifiez le côté L et le côté R des écouteurs et faites correspondre les positions des bornes de charge des écouteurs avec les bornes du support de charge. (La charge des écouteurs ne démarrera pas si les positions ne correspondent pas.)
- La manière dont les voyants d'écouteur s'allument lorsque vous mettez les écouteurs dans le support de charge dépend de l'état de l'usage.

État de l'usage	Modes d'éclairage/de clignotement du voyant d'écouteur
Première charge (après l'achat)	Les voyants d'écouteur s'allument (rouge) environ 5 secondes après que vous ayez mis les écouteurs dans le support de charge.
Toute charge suivante (avec niveau de charge résiduel)	Lorsque vous mettez les écouteurs dans le support de charge, les voyants d'écouteur restent allumés (rouge) pendant environ 3 secondes, puis s'éteignent. Après environ 5 secondes, les voyants d'écouteur se rallument (rouge). • Si les voyants d'écouteur ne se rallument pas (rouge), les écouteurs sont complètement chargés.
Lorsque les batteries sont déchargées (pas de charge résiduelle du tout)	Les voyants d'écouteur s'allument (rouge) environ 5 secondes après que vous ayez mis les écouteurs dans le support de charge.

3 Vérifiez que les voyants d'écouteur (rouge) se sont allumés (la charge démarre).

- Les voyants d'écouteur restent allumés (rouge) pendant que les écouteurs se chargent. La charge est terminée lorsqu'ils s'éteignent.
- Durée de charge (→ 25, "Caractéristiques")

Note

- N'utilisez aucun autre cordon de chargement USB à l'exception de celui fourni. Cela pourrait causer un dysfonctionnement.
- La charge pourrait ne pas s'exécuter ou pourrait s'arrêter si l'ordinateur est ou passe en mode veille ou en mode veille prolongée.

Charge des écouteurs avec le support de charge

Les écouteurs peuvent uniquement être chargés avec un support de charge chargé. Vous pouvez charger vos écouteurs en étant à l'extérieur, alors qu'il n'y a aucune source d'alimentation.

- Lorsque le support de charge est complètement chargé, il peut charger les écouteurs à peu près 2 fois.

1 Mettez les écouteurs dans le support de charge.

- Les voyants des écouteurs s'allument (rouge). Consultez l'étape 2 de la page 11 pour savoir comment ils s'allument.

2 Vérifiez que les voyants d'écouteur (rouge) se sont allumés. (la charge démarre)

- Les voyants des écouteurs restent allumés (rouge) pendant que les écouteurs se chargent. La charge est terminée lorsqu'ils s'éteignent.
- Il faut compter environ 2 heures pour charger complètement les écouteurs déchargés.

Notification du niveau de la batterie





L'éclairage ou le clignotement des voyants de cet appareil indique la charge résiduelle de la batterie.

■ Écouteurs

Lorsque le niveau de la batterie commence à faiblir alors que les écouteurs sont utilisés, le clignotement des voyants d'écouteur passe de bleu à rouge, puis un bip sonore retentit toutes les 5 minutes. Une fois la batterie déchargée, l'appareil s'éteint automatiquement après un message d'assistance sonore.

■ Support de charge

Lorsque vous ouvrez le couvercle du support de charge, les voyants du support de charge s'allument ou clignotent pour donner des informations sur la charge résiduelle de la batterie.

État des voyants du support de charge.		Charge résiduelle de la batterie
3 éclairages		La batterie est complètement chargée.
		
1 éclairage		

- Lorsque 1 voyant du support de charge clignote, la charge résiduelle de la batterie est encore plus faible. Chargez l'appareil.
- Si les voyants du support de charge ne s'allument pas même si vous ouvrez le couvercle de ce dernier, la batterie est déchargée. Chargez l'appareil.

Pour mettre en marche et éteindre les écouteurs

■ Pour mettre en marche les écouteurs

Retirez les écouteurs du support de charge.

- Les écouteurs se mettent en marche. Un bip se fait entendre et les voyants d'écouteur clignotent (bleu)* lentement.
- * Les batteries sont peu chargées s'ils clignotent en rouge.

■ Pour éteindre les écouteurs

Mettez les écouteurs dans le support de charge.

- La manière dont les voyants s'allument lorsque vous mettez les écouteurs dans le support de charge dépend de l'état de l'usage. Consultez l'étape 2 de la page 11 pour savoir comment ils s'allument.

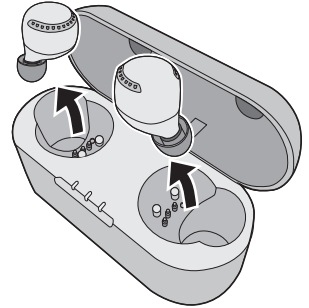

Note

- Si un objet magnétique se trouve à proximité des écouteurs pendant qu'ils sont utilisés, ceux-ci pourraient s'éteindre. Éloignez l'objet magnétique si cela se produit.

Utilisation de l'appli "Panasonic Audio Connect"

En créant une connexion Bluetooth® avec un smartphone ou une tablette électronique installée avec l'application "Panasonic Audio Connect" (gratuitement), vous pouvez profiter de fonctionnalités comme celles-ci :

- Mises à jour du logiciel
- Personnalisation de plusieurs paramètres (Paramètre du mode de connexion/Paramètre de la mise hors tension automatique/Paramètre de la langue d'assistance, etc.)
- Fonction "Changer/Rechercher le casque"
- Vérification de la charge résiduelle de la batterie
- Accès à ce document

Préparatifs

- Mettez en marche l'appareil.

1 Téléchargez l'appli "Panasonic Audio Connect" (gratuitement) sur le smartphone ou la tablette électronique.



Android :
Google Play



iOS :
App Store



2 Lancez l'application "Panasonic Audio Connect".

- Suivez les instructions à l'écran afin de poursuivre.

Note

- Utilisez toujours la plus récente version de l'appli "Panasonic Audio Connect".
- Des modifications peuvent parfois avoir été apportées aux procédures de fonctionnement, aux affichages, etc., de l'application "Panasonic Audio Connect". Visitez le site d'assistance pour avoir des détails.

Connexion à un dispositif Bluetooth®

Préparatifs

- Mettez les écouteurs dans le support de charge.
- Placez le dispositif Bluetooth® à environ 1 m de l'appareil.
- Vérifiez que le dispositif fonctionne correctement en utilisant si nécessaire le mode d'emploi.
- L'utilisation de l'application "Panasonic Audio Connect" (gratuite) permet de se connecter par simple Bluetooth®. (→ 14)

Connexion en appairant (enregistrant) les écouteurs avec un dispositif Bluetooth®

1 Retirez les deux écouteurs (L et R) du support de charge.

- Pour appairer à un dispositif pour la première fois :
Cet appareil lancera la recherche d'un dispositif Bluetooth® auquel se connecter, et les voyants d'écouteur s'allumeront alternativement en bleu et en rouge.
- Pour appairer à un dispositif les fois suivantes :
Retirer les écouteurs du support de charge allumera les voyants d'écouteur (bleu). Pendant que les voyants d'écouteur sont allumés (bleu) (environ 3 secondes), si vous touchez le capteur tactile (L ou R) pendant environ 7 secondes, les voyants d'écouteur s'allumeront alternativement en bleu et rouge.

2 Mettez en marche le dispositif Bluetooth® et activez la fonction Bluetooth®.

3 Depuis le menu Bluetooth® du dispositif Bluetooth®, sélectionnez le nom de dispositif "RZ-S500W" ou "RZ-S300W".

- Une adresse BD (Adresse d'un dispositif Bluetooth® : une chaîne de caractères alphanumériques uniquement affichée par et pour le dispositif) peut apparaître avant l'affichage de "RZ-S500W" ou "RZ-S300W".
- Si vous êtes invité à saisir un mot de passe, saisissez le mot de passe "0000 (quatre zéros)" de cet appareil.
- Lorsque les voyants d'écouteur clignotent (bleu)* deux fois par période de 5 secondes, l'appairage a été effectué et la connexion a été établie.
* Les batteries sont peu chargées s'ils clignotent en rouge.

ex. RZ-S500W

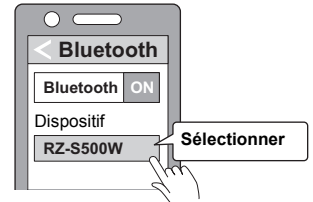

4 Assurez-vous que les écouteurs et le dispositif Bluetooth® sont connectés.

Note

- Si la connexion avec le dispositif ne s'établit pas au bout de 5 minutes, le mode appairage des écouteurs s'annule et ils passent en mode d'attente de connexion. Effectuez à nouveau l'appairage.
- Vous pouvez appairer jusqu'à 10 dispositifs Bluetooth® avec les écouteurs. Si un dispositif supplémentaire est appairé alors que le maximum est atteint, les dispositifs précédents sont écrasés. Pour réutiliser des dispositifs écrasés, refaites l'appairage.

Connexion à un dispositif Bluetooth® appairé

1 Retirez les écouteurs du support de charge.

- Les voyants d'écouteur s'allument (bleu) et les écouteurs se mettent en marche environ 3 secondes plus tard. Un signal sonore retentit et les voyants d'écouteur (bleu)* clignotent lentement.
* Les batteries sont peu chargées s'ils clignotent en rouge.

2 Effectuez les étapes 2 à 3 de “Connexion en appairant (enregistrant) les écouteurs avec un dispositif Bluetooth®” (→ 15).

3 Assurez-vous que les écouteurs et le dispositif Bluetooth® sont connectés.

Note

- Cet appareil se souvient du dernier dispositif connecté. La connexion peut être établie automatiquement après l'étape 1 (voir ci-dessus).

Écoute de la musique

Si le dispositif compatible Bluetooth® prend en charge les profils "A2DP" et "AVRCP" Bluetooth®, la musique peut être lue avec les fonctions de commande à distance de l'appareil.

- A2DP (Advanced Audio Distribution Profile) : Transmet le son à l'appareil.
- AVRCP (Audio/Video Remote Control Profile) : Permet la commande à distance du dispositif à l'aide de l'appareil.

1 Connectez le dispositif Bluetooth® et l'appareil. (→ 15, "Connexion à un dispositif Bluetooth®")

2 Sélectionnez et lisez la musique ou la vidéo sur le dispositif Bluetooth®.

- Les écouteurs de l'appareil reproduiront la musique ou le son de la vidéo en cours de lecture.
- Pour connaître les procédures de fonctionnement durant la lecture de la musique (→ 21, "Utilisation à l'aide des capteurs tactiles")
- La durée de fonctionnement peut raccourcir en fonction des conditions d'utilisation.

■ Attention

- L'appareil peut perdre en son en fonction du niveau du volume.
- Lorsque le volume est augmenté à un niveau proche du maximum, la musique peut sonner déformée. Diminuez le volume jusqu'à ce que la distorsion disparaisse.

Passage d'un appel téléphonique

À l'aide des téléphones compatibles Bluetooth® (téléphones portables ou smartphones) qui prennent en charge les profils Bluetooth® "HSP" ou "HFP", vous pouvez utiliser l'appareil pour les appels téléphoniques.

• **HSP (Headset Profile) :**

Ce profil peut servir à recevoir des sons monophoniques et à établir une communication bidirectionnelle à l'aide du microphone de l'appareil.

• **HFP (Hands-Free Profile) :**

En plus des fonctions HSP, ce profil possède la fonction des appels entrants et sortants.

(Cet appareil ne dispose pas d'une fonction qui vous permet de passer des appels téléphoniques indépendamment d'un téléphone compatible Bluetooth®.)

1 Connectez le dispositif Bluetooth® et l'appareil. (→ 15, "Connexion à un dispositif Bluetooth®")

2 Touchez une fois le capteur tactile (L ou R) d'un écouteur pour répondre à un appel entrant.

- Lors d'un appel entrant, une sonnerie provenant de l'appareil retentira et les voyants d'écouteur clignoteront.
- (HFP uniquement) Pour rejeter un appel téléphonique, touchez un capteur tactile (L ou R) pendant environ 2 secondes.

3 Démarrez la conversion.

- Les voyants d'écouteur clignoteront 2 fois de manière répétitive durant un appel.
- Le volume peut être réglé durant un appel téléphonique.
Pour les procédures de fonctionnement (→ 21, "Utilisation à l'aide des capteurs tactiles")

4 Touchez le capteur tactile d'un écouteur (L ou R) pendant environ 2 secondes pour mettre fin à l'appel.

Note

- Il peut arriver que le réglage du mains libres doive être effectué sur le téléphone compatible Bluetooth®.
- En fonction du téléphone compatible Bluetooth®, vous pouvez entendre des sonneries d'appel entrant et sortant du téléphone sur l'appareil.
- Il est possible avec le téléphone compatible Bluetooth® d'effectuer des appels téléphoniques à l'aide du microphone de l'appareil et d'une application du téléphone compatible Bluetooth®. (→ 20, "Activation des fonctions vocales")

Utilisation du contrôle des sons extérieurs

La fonction de contrôle des sons extérieurs permute entre la réduction de bruit (**RZ-S500W** uniquement), le bruit ambiant et la désactivation. La qualité du son est réglée pour être optimale avec chaque mode.

1 Pendant que vous portez les écouteurs, touchez le capteur tactile (R) pendant environ 2 secondes.

- Le mode permute chaque fois que vous touchez le capteur tactile. (Un message d'assistance vous indiquera le mode sélectionné.)

RZ-S500W



- Le paramètre du niveau par défaut est "Réduction de bruit".

RZ-S300W



- Le paramètre du niveau par défaut est "ARRÊT".

2 Réglez le volume du dispositif de lecture.

■ Réduction de bruit (**RZ-S500W** uniquement)

Permet de réduire les sons (bruits) provenant de dehors.

- Durant l'utilisation de la fonction de réduction de bruit, une toute petite quantité de bruit générée par le circuit réduisant le bruit sera audible, mais ceci est normal et n'indique aucun problème. (Ce très faible niveau de bruit sera audible dans les endroits silencieux ou lors des blancs entre les pistes.)

■ Bruit ambiant

Vous pouvez entendre le bruit à travers les microphones incorporés dans les écouteurs tout en profitant de la musique.

Fonctions utiles

Utilisation de l'appli "Panasonic Audio Connect"

En établissant une connexion Bluetooth® avec un smartphone sur lequel est installée l'application "Panasonic Audio Connect" (gratuite), vous pouvez bénéficier d'une grande variété de fonctionnalités comme le changement des paramètres des écouteurs. (→ 14)

Activation des fonctions vocales

Vous pouvez utiliser le capteur tactile d'un écouteur pour activer les fonctions vocales (Amazon Alexa, Siri, etc.) sur votre smartphone ou un dispositif similaire.

- 1 **Connectez le dispositif Bluetooth® et l'appareil. (→ 15, "Connexion à un dispositif Bluetooth®")**
- 2 **Touchez le capteur tactile (L) de l'écouteur jusqu'à ce que la fonction vocale s'active.**
 - La fonction d'assistance vocale du dispositif Bluetooth® est activée.

Note

- Pour plus de détails sur les commandes des fonctions vocales, consultez le mode d'emploi du dispositif Bluetooth®.
- La fonction vocale peut ne pas fonctionner selon les caractéristiques du smartphone, etc. et la version de l'appli.

Après avoir effectué l'étape 1 ci-dessus, terminez la configuration ci-dessous pour utiliser Amazon Alexa comme assistant vocal.

- 1 Dans l'application "Panasonic Audio Connect", sélectionnez Amazon Alexa comme assistant vocal.
 - 2 Touchez la touche "Sign in with Amazon".
 - Après vous être connecté à Amazon, vous aurez besoin d'ajouter un casque dans la configuration du dispositif.
- Installez la dernière version de l'application Amazon Alexa.
 - Alexa n'est pas disponible dans toutes les langues et dans tous les pays. Les caractéristiques et les fonctionnalités d'Alexa peuvent varier selon le lieu.
 - Pour avoir plus de détails, consultez les modes d'emploi ou similaires des applications.

Utilisation d'un seul écouteur

En appairant (enregistrant) cet appareil, vous pouvez aussi n'utiliser qu'un seul écouteur de façon indépendante. Par exemple, si vous retirez uniquement l'écouteur côté R et que vous laissez le côté L dans le support de charge, l'écouteur côté R se connectera au smartphone. De cette manière, vous pouvez écouter la musique ou effectuer un appel avec un seul écouteur tout en chargeant l'autre. (→ 15, "Connexion à un dispositif Bluetooth®") Le son sera monophonique.

- Lorsque vous n'utilisez qu'un seul écouteur, le fait de retirer l'autre du support de charge connectera automatiquement à distance les écouteurs l'un à l'autre et ils pourront ainsi être tous deux utilisés. Le son sera en stéréo.

Utilisation à l'aide des capteurs tactiles

Vous pouvez utiliser les capteurs tactiles des écouteurs pour passer sur le mode d'appairage Bluetooth®, ou pour commander à distance le dispositif Bluetooth®.

- En fonction du dispositif Bluetooth® ou de l'application, même si vous actionnez les capteurs tactiles des écouteurs, certaines fonctions pourraient ne pas répondre ou pourraient fonctionner différemment des descriptions figurant ci-dessous.

■ Liste des commandes disponibles avec les capteurs tactiles.

Fonction	Capteur tactile (L)	Capteur tactile (R)
Écoute de la musique		
Lecture/pause	Touchez une fois	
Hausser le volume	Touchez rapidement 3 fois	–
Baisser le volume	Touchez rapidement 2 fois	–
Avancer vers la piste suivante	–	Touchez rapidement 2 fois
Revenir sur la piste précédente	–	Touchez rapidement 3 fois
Passage d'un appel téléphonique		
Recevoir un appel téléphonique	Touchez une fois lors de la réception de l'appel	
Rejeter un appel téléphonique	Touchez pendant environ 2 secondes tout en réceptionnant l'appel	
Mettre fin à un appel téléphonique	Touchez pendant environ 2 secondes durant l'appel	
Changer le contrôle des sons extérieurs	–	Touchez pendant environ 2 secondes.
Lancer l'assistant vocal	Touchez pendant environ 2 secondes.	–
Régler sur le mode d'appairage Bluetooth®*	(→ 15, "Connexion à un dispositif Bluetooth®")	
Rétablir les paramètres d'usine	(→ 22, "Retour aux réglages d'usine par défaut")	

* Avec les voyants des deux écouteurs (L et R) qui clignotent alternativement en bleu et rouge

Note

- Vous pouvez aussi n'utiliser qu'un seul des deux écouteurs. Dans ce cas, il n'est possible d'effectuer que les commandes disponibles sur le côté utilisé.
- Un bip se fait entendre pour signaler que le niveau de volume maximum ou minimum a été atteint.

Retour aux réglages d'usine par défaut

Si vous voulez supprimer toutes les informations d'appairage, etc. des écouteurs, vous pouvez restaurer les réglages d'usine (réglages d'origine lors de l'achat) de ces derniers.

Chargez les écouteurs avant de rétablir leurs paramètres d'usine.

- 1 Retirez l'écouteur côté R du support de charge.**
- 2 Pendant que le voyant d'écouteur est allumé (bleu), touchez le capteur tactile (R) pendant environ 7 secondes.**
 - Le voyant d'écouteur s'allume alternativement en bleu et rouge.
- 3 Touchez le capteur tactile (R) pendant environ 10 secondes.**
 - Le voyant d'écouteur (bleu) clignote rapidement, et lors de la mise hors tension, l'écouteur récupère ses paramètres d'usine.
- 4 Effectuez les mêmes étapes 1 à 3 avec l'écouteur côté L.**

Note

- Pour appairer une nouvelle fois les écouteurs avec un dispositif Bluetooth®, supprimez les informations d'enregistrement (nom du dispositif : RZ-S500W ou RZ-S300W) du dispositif, puis refaites l'appairage des écouteurs avec le dispositif Bluetooth®. (→ 15)

Copyright, etc.

Le nom de la marque Bluetooth® ainsi que les logos sont des marques déposées appartenant à Bluetooth SIG, Inc. et toute utilisation de ces marques par Panasonic Corporation est effectuée sous licence. Les autres marques et noms commerciaux appartiennent à leurs propriétaires respectifs.

Apple, le logo Apple et Siri sont des marques commerciales d'Apple Inc. enregistrées aux États-Unis et dans d'autres pays.

App Store est une marque de service d'Apple Inc.

Google, Android, Google Play et les autres marques et logos associés sont des marques de Google LLC.

Amazon, Alexa et tous les logos relatifs sont des marques commerciales de Amazon.com, Inc. ou de ses filiales.

Les autres noms de systèmes et de produits figurant dans le présent document sont en général les marques déposées ou les marques commerciales des sociétés respectives qui les ont développés.

Notez que les marques TM et [®] n'apparaissent pas dans ce document.

Ce produit comprend un logiciel open source autre qu'un logiciel sous licence GPL V2.0 et/ou LGPL V2.1. Les logiciels classés comme ci-dessus sont distribués dans l'espoir qu'ils seront utiles, mais SANS AUCUNE GARANTIE, sans même la garantie implicite de VALEUR MARCHANDE ou D'ADAPTATION À UN USAGE PARTICULIER. Veuillez consulter les termes et conditions détaillés de ceux-ci sur la page Web suivante.

<https://panasonic.jp/support/global/cs/audio/download/index.html>

Dépannage

Avant de faire une demande d'assistance, effectuez les contrôles suivants. Si vous avez des doutes sur certains points, ou si les solutions fournies ne permettent pas de résoudre le problème, contactez votre revendeur pour connaître la marche à suivre.

Volume son et audio

Pas de son.

- Assurez-vous que les écouteurs et le dispositif Bluetooth® sont correctement connectés. (→ 15)
- Vérifiez si la musique est lue sur le dispositif Bluetooth®.
- Assurez-vous que les écouteurs sont en marche et que le volume n'est pas trop faible.
- Appairez et connectez une nouvelle fois le dispositif Bluetooth® et les écouteurs. (→ 15)
- Vérifiez si le dispositif compatible Bluetooth® prend en charge le profil "A2DP". Pour plus de détails sur les profils, voir "Écoute de la musique" (→ 17). Consultez également le mode d'emploi du dispositif compatible Bluetooth®.

Volume bas.

- Augmentez également le volume du dispositif Bluetooth®, pas seulement celui des écouteurs.
- Assurez-vous qu'il n'y a ni cérumen, ni corps étrangers, etc. sur les oreillettes des écouteurs. Retirez les oreillettes de l'appareil principal (écouteurs) et consultez "Écouteurs/Oreillettes" (→ 3) pour les nettoyer.

Le son provenant du dispositif est coupé. / Trop de bruit. / La qualité du son est mauvaise.

- Le son peut être perturbé si les signaux sont bloqués. Ne couvrez pas entièrement les écouteurs avec la paume de votre main, etc.
- Le dispositif peut se trouver en dehors de la portée de communication de 10 m. Rapprochez le dispositif des écouteurs.
- Retirez tous les obstacles se trouvant entre les écouteurs et le dispositif.
- Désactivez tous les dispositifs du réseau local (LAN) sans fil qui ne sont pas utilisés.

Connexion d'un dispositif Bluetooth®

Le dispositif ne peut pas être connecté.

- Vous pouvez appairer jusqu'à 10 dispositifs Bluetooth® avec les écouteurs. Si un dispositif supplémentaire est appairé alors que le maximum est atteint, les dispositifs précédents sont écrasés. Pour réutiliser des dispositifs écrasés, refaites l'appairage.
- Supprimez les informations d'appairage concernant cet appareil du dispositif Bluetooth®, puis effectuez de nouveau l'appairage. (→ 15)

Appels téléphoniques

La voix de la personne à l'autre bout du fil est faible.

- Augmentez également le volume du dispositif Bluetooth®, pas seulement celui des écouteurs.

Impossible de passer un appel téléphonique.

- Vérifiez si le dispositif compatible Bluetooth® prend en charge le profil "HSP" ou "HFP". Pour plus de détails sur les profils, voir "Écoute de la musique" (→ 17) et "Passage d'un appel téléphonique" (→ 18). Et consultez également le mode d'emploi du téléphone compatible Bluetooth®.
- Vérifiez les paramètres audio du téléphone compatible Bluetooth® et si ceux-ci ne permettent pas la communication avec cet appareil, modifiez le réglage. (→ 15)

Général

Impossible de faire fonctionner les écouteurs.

- Essayez d'éteindre et de mettre en marche. (→ 13)

Les batteries gauche et droite se déchargent à des vitesses différentes.

- Il peut y avoir des différences entre le côté gauche et le côté droit à cause du signal et des conditions d'utilisation.

Amazon Alexa ne répond pas.

- Assurez-vous que l'application Amazon Alexa est activée.
- Assurez-vous que l'assistant vocal est réglé sur Amazon Alexa.
- Assurez-vous que la communication des données est activée sur le dispositif mobile.
- Assurez-vous que le dispositif est appairé avec l'application Amazon Alexa.

Alimentation et charge

Impossible de charger l'appareil.

- Le cordon de chargement USB est-il bien inséré dans la borne USB de l'ordinateur? (→ 11)
- Est-ce que les écouteurs ont été correctement positionnés dans le support de charge ? (→ 11)
- Si les voyants d'écouteur ne s'allument pas lorsque les écouteurs sont placés dans le support de charge, alors la batterie de ce dernier est déchargée. Chargez tout d'abord le support de charge.
- Assurez-vous de charger la batterie à une température qui se situe entre 10 °C et 35 °C.
- Assurez-vous que l'ordinateur est allumé et n'est pas en mode veille ou veille prolongée.
- Le port USB que vous utilisez actuellement fonctionne-t-il correctement? Si votre ordinateur possède d'autres ports USB, débranchez le connecteur de son port actuel et branchez-le dans l'un des autres ports.
- Si les mesures mentionnées ci-dessus ne sont pas applicables, débranchez le cordon de chargement USB et branchez-le à nouveau.
- Est-ce que l'appareil est déjà complètement chargé ? Les voyants du support de charge s'éteindront immédiatement si l'appareil est complètement chargé.
- Si la durée de charge et celle de fonctionnement deviennent trop courtes, les batteries des écouteurs et du support de charge pourraient être épuisées. (Cycles de charge des batteries intégrées : environ 500 fois chacune)

Les écouteurs ou le support de charge deviennent chauds durant la charge.

- Les écouteurs et le support de charge peuvent chauffer durant la charge, mais ceci est normal.

Les écouteurs ne se mettent pas en marche.

- Après les avoir placés dans le boîtier de charge et une fois que les voyants d'écouteur sont allumés (rouge), retirez-les une nouvelle fois.

Les voyants du support de charge ne s'allument pas même lorsque le couvercle du support de charge est ouvert.

- La batterie est déchargée. Utilisez le câble de recharge USB (fourni) pour charger. (→ 11)
- Retirez les écouteurs du support de charge et après avoir débranché le câble de recharge USB, fermez le couvercle et le laisser pendant 3 minutes. Puis ouvrez le couvercle du support de charge et vérifiez qu'il est en marche.

Caractéristiques

■ Général

	RZ-S500W	RZ-S300W
Alimentation électrique (Support de charge)	CC 5 V, 500 mA	
Batterie interne	Écouteurs : 3,7 V, Lithium polymère 85 mAh Support de charge : 3,7 V, Lithium polymère 800 mAh	Écouteurs : 3,7 V, Lithium polymère 55 mAh Support de charge : 3,7 V, Lithium polymère 800 mAh
Durée de fonctionnement*¹ (Écouteurs)	Environ 6,5 heures (Réduction de bruit : ON, AAC) Environ 7,5 heures (Réduction de bruit : OFF, AAC) Environ 6 heures (Réduction de bruit : ON, SBC) Environ 7 heures (Réduction de bruit : OFF, SBC)	Environ 7,5 heures (AAC) Environ 7 heures (SBC)
Durée de la charge rapide*¹ (Écouteurs)	Charge 15 min., environ 70 min. (Réduction de bruit : ON, AAC) Charge 15 min., environ 80 min. (Réduction de bruit : OFF, AAC) Charge 15 min., environ 60 min. (Réduction de bruit : ON, SBC) Charge 15 min., environ 70 min. (Réduction de bruit : OFF, SBC)	Charge 15 min., environ 90 min. (AAC) Charge 15 min., environ 80 min. (SBC)
Durée de fonctionnement*¹ (Écouteurs + Support de charge)	Environ 19,5 heures (Réduction de bruit : ON, AAC) Environ 22,5 heures (Réduction de bruit : OFF, AAC) Environ 18 heures (Réduction de bruit : ON, SBC) Environ 21 heures (Réduction de bruit : OFF, SBC)	Environ 30 heures (AAC) Environ 28 heures (SBC)
Temps d'attente*¹ (Écouteurs)	Environ 7,5 heures (Réduction de bruit : ON) Environ 12 heures (Réduction de bruit : OFF, la mise hors tension automatique ne marche pas)	Environ 24 heures (La mise hors tension automatique ne marche pas)
Durée de charge*² (25 °C)	Écouteurs : Environ 2 heures Support de charge : Environ 2,5 heures Écouteurs avec support de charge : Environ 4 heures	
Plage de température de charge	10 °C à 35 °C	
Plage de température en fonctionnement	0 °C à 40 °C	
Plage d'humidité de fonctionnement	35 %RH à 80 %RH (sans condensation)	
Poids	Écouteur : Environ 7 g (un côté seulement : L et R sont identiques) Support de charge : Environ 45 g	Écouteur : Environ 4 g (un côté seulement : L et R sont identiques) Support de charge : Environ 45 g

*1 Il peut être plus court en fonction des conditions d'utilisation.

*2 Le temps nécessaire pour charger la batterie de vide à plein.

■ Section Bluetooth®

Caractéristiques du système Bluetooth®	Ver. 5.0
Classification de l'équipement sans fil	Classe 1
Puissance RF max	11 dBm
Bande de fréquence	2402 MHz à 2480 MHz
Profils pris en charge	A2DP, AVRCP, HSP, HFP
Codec pris en charge	SBC, AAC
Distance d'action	Jusqu'à 10 m

■ Section écouteurs

	RZ-S500W	RZ-S300W
Haut-parleurs	8 mm	6 mm
Microphone	Mono, Microphone MEMS	

■ Section support de charge

Borne de charge	USB forme de Type C
------------------------	---------------------

■ Section accessoire

	RZ-S500W	RZ-S300W
Câble de charge USB (Fiche d'entrée : USB forme de type A, Fiche de sortie : USB forme de Type C)	Environ 0,5 m	
Lot d'oreillettes	2 unités de chacune des tailles XS, S, M, L, XL, (Taille M en place)	2 unités de chacune des tailles XS, S, M, L, (Taille M en place)

■ Résistance à l'eau

Résistance à l'eau	Équivalent à l'indice IPX4 (écouteurs uniquement)
---------------------------	---

• Caractéristiques sujettes à modifications sans préavis.

Lors de la mise au rebut du produit

Les batteries intégrées sont de précieuses ressources recyclables. Pour mettre ce produit au rebut, recyclez-le en suivant les consignes et réglementations environnementales locales.

Consultez ce document pour avoir des informations sur les caractéristiques des batteries.

Nettoyage de l'oreillette

Un nettoyage régulier est nécessaire afin de continuer à utiliser confortablement les oreillettes.

Le cérumen et d'autres corps étrangers attachés aux trous des oreillettes peuvent modifier les caractéristiques acoustiques, telles que la réduction du son, et également entraîner des dysfonctionnements.

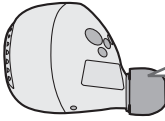

Vérifiez le type d'oreillette, choisissez entre **A** et **B** ci-dessous.

A Type sans éponge

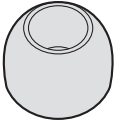

(→ 29, "**A** Type sans éponge")

B Type avec éponge

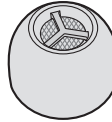

(→ 30, "**B** Type avec éponge")

A Type sans éponge**1 Retirez les oreillettes.**

- Saisissez les oreillettes et tournez-les doucement en les retirant.
- Si vous nettoyez les oreillettes alors qu'elles se trouvent encore sur les écouteurs, vous pouvez endommager le maillage de protection des écouteurs.

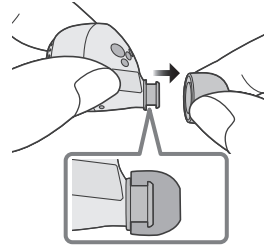
**2 Utilisez des cotons-tiges, etc., pour essuyer délicatement l'intérieur et l'extérieur des oreillettes afin d'éliminer les corps étrangers.**

- Utilisez régulièrement un détergent neutre dilué pour laver les oreillettes à la main, et essuyez bien l'humidité après le lavage. (→ 31, "Lorsque les oreillettes sont très sales")
- Si vous nettoyez les oreillettes alors qu'elles se trouvent encore sur les écouteurs, vous pouvez endommager le maillage de protection des écouteurs.

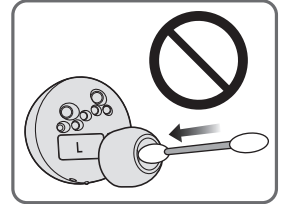
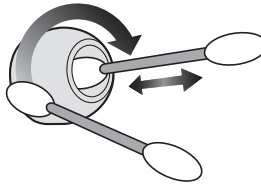
**3 Retirez le cérumen, les corps étrangers, etc., qui se sont attachés au maillage de protection des écouteurs en soufflant dessus, etc.**

- Si du produit coiffant ou du maquillage se retrouvait sur les écouteurs, essuyez-les immédiatement avec un chiffon sec et doux. (Ne touchez pas le maillage de protection car cela pourrait avoir un effet sur les caractéristiques sonores.)
- Vous risquez de bloquer le maillage de protection si vous essayez de l'enlever avec un coton-tige, etc., ce qui peut entraîner des dysfonctionnements.

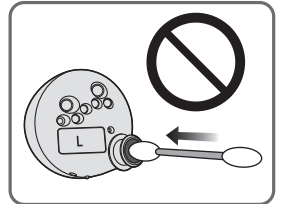
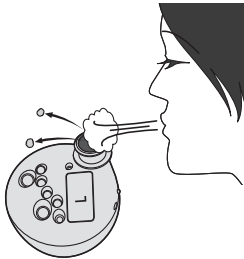
**4 Mettre en place les oreillettes.**

- Assurez-vous que les oreillettes sont correctement positionnées sur les écouteurs et vérifiez qu'elles ne sont pas inclinées.
- Rangez les écouteurs dans le support de charge pour les protéger des corps étrangers, etc. qui pourraient y adhérer.

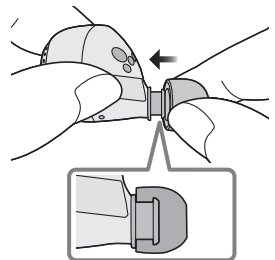

B Type avec éponge**1 Retirez les oreillettes.**

- Saisissez les oreillettes et tournez-les doucement en les retirant.
- Si vous nettoyez les oreillettes alors qu'elles se trouvent encore sur les écouteurs, vous pouvez endommager le maillage de protection des écouteurs.

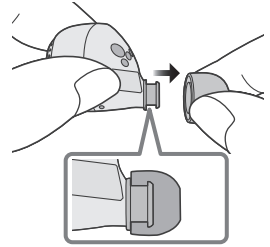
**2 Utilisez des cotons-tiges, etc., pour essuyer délicatement l'extérieur des oreillettes afin d'éliminer les corps étrangers.**

- Utilisez régulièrement un détergent neutre dilué pour laver les oreillettes à la main, et essuyez bien l'humidité après le lavage. (→ 31, "Lorsque les oreillettes sont très sales")
- Si vous nettoyez les oreillettes alors qu'elles se trouvent encore sur les écouteurs, vous pouvez endommager le maillage de protection des écouteurs.

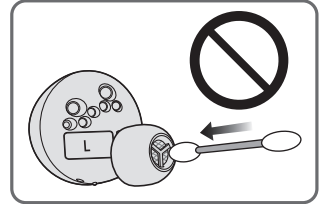
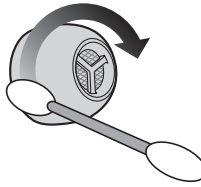
**3 Retirez le cérumen, les corps étrangers, etc., qui se sont attachés au maillage de protection des écouteurs en soufflant dessus, etc.**

- Si du produit coiffant ou du maquillage se retrouvait sur les écouteurs, essuyez-les immédiatement avec un chiffon sec et doux. (Ne touchez pas le maillage de protection car cela pourrait avoir un effet sur les caractéristiques sonores.)
- Vous risquez de bloquer le maillage de protection si vous essayez de l'enlever avec un coton-tige, etc., ce qui peut entraîner des dysfonctionnements.

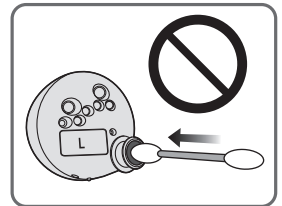
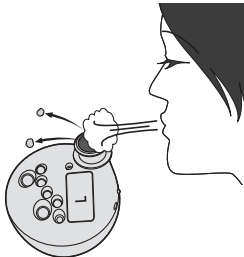
**4 Mettre en place les oreillettes.**

- Assurez-vous que les oreillettes sont correctement positionnées sur les écouteurs et vérifiez qu'elles ne sont pas inclinées.
- Rangez les écouteurs dans le support de charge pour les protéger des corps étrangers, etc. qui pourraient y adhérer.

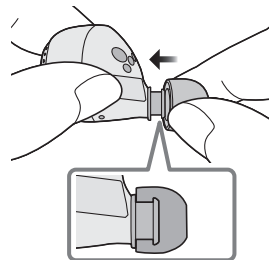

■ Lorsque les oreillettes sont très sales**1 Nettoyez les oreillettes du bout des doigts.**

(L'utilisation d'un détergent neutre dilué dans de l'eau chaude est efficace.)

- Ne retirez pas les éponges des oreillettes.

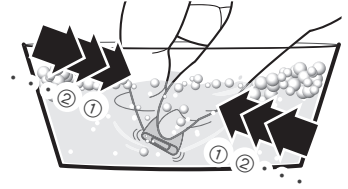
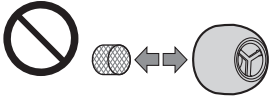
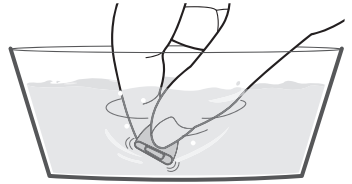
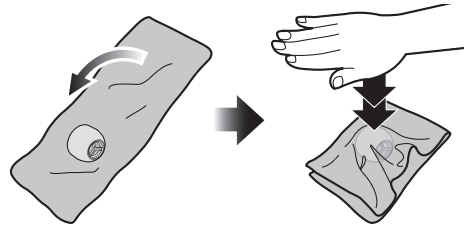
**2 Rincez bien à l'eau claire après le lavage.****3 Placez-les dans un chiffon doux et sec, pressez fermement 3 à 5 fois pour veiller à retirer toute trace d'humidité.**

Déclaration de Conformité (DoC)

Par les présentes, "Panasonic Corporation" déclare que ce produit est conformes aux critères essentiels et autres dispositions applicables de la Directive 2014/53/UE.

Les clients peuvent télécharger un exemplaire de la DoC originale concernant nos produits relevant de la Directive RE sur notre serveur DoC:

<http://www.ptc.panasonic.eu>

Pour contacter un Représentant Autorisé:

Panasonic Marketing Europe GmbH,

Panasonic Testing Centre, Winsbergring 15, 22525 Hamburg, Allemagne

Type de connexion à distance	Bande de fréquence	Puissance maximum (dBm p.i.r.e.)
Bluetooth®	2402 - 2480 MHz	11 dBm

L'élimination des équipements et des batteries usagés

Applicable uniquement dans les pays membres de l'Union européenne et les pays disposant de systèmes de recyclage.



Apposé sur le produit lui-même, sur son emballage, ou figurant dans la documentation qui l'accompagne, ce pictogramme indique que les piles, appareils électriques et électroniques usagés, doivent être séparés des ordures ménagères.

Afin de permettre le traitement, la valorisation et le recyclage adéquats des piles et des appareils usagés, veuillez les porter à l'un des points de collecte prévus, conformément à la législation nationale en vigueur.



En les éliminant conformément à la réglementation en vigueur, vous contribuez à éviter le gaspillage de ressources précieuses ainsi qu'à protéger la santé humaine et l'environnement.

Pour de plus amples renseignements sur la collecte et le recyclage, veuillez vous renseigner auprès des collectivités locales.



Le non-respect de la réglementation relative à l'élimination des déchets est passible d'une peine d'amende.

(Note relative au pictogramme à apposer sur les piles (pictogramme du bas)) :

Si ce pictogramme est combiné avec un symbole chimique, il répond également aux exigences posées par la Directive relative au produit chimique concerné.

Manufactured by:

Panasonic Corporation
Kadoma, Osaka, Japan

Authorized Representative in Europe:

Panasonic Marketing Europe GmbH
Panasonic Testing Centre
Winsbergring 15, 22525 Hamburg, Germany



Panasonic Corporation

<http://www.panasonic.com>

© Panasonic Corporation 2020

Fr

PNQP1518XA
F0620SR2071