





User manual (GB)	P4
Manuel d'utilisation (FR)	P9
Benutzerhandbuch (DE)	P14
Manuale per l'utente (IT)	P19
Gebruikershandleiding (NL)	P24
Manual de instruções (PT)	P29
Manual de usuario (ES)	P34
Brugervejledning (DK)	P39
Brukermanual (NO)	P44
Instruktionsmanual (SE)	P49
Käyttöohje (FI)	P54
Οδηγίες χρήσης (GR)	P59
Руководство пользователя (RU)	P64
Instrukcja użytkowania (PL)	P69
Návod k použití (CZ)	P74
Pokyny pre bezpečné použitie (SK) ...	P79
Kullanma kilavuzu (TR)	P84

MAX 1.7 L 

1.5 L 

1.25 L 

1 L 

0.75 L 

0.5 L 

MIN 0.25 L 

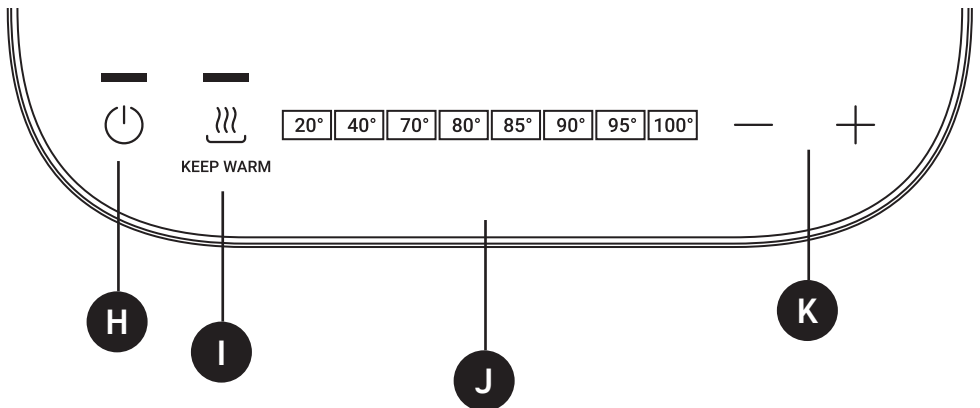
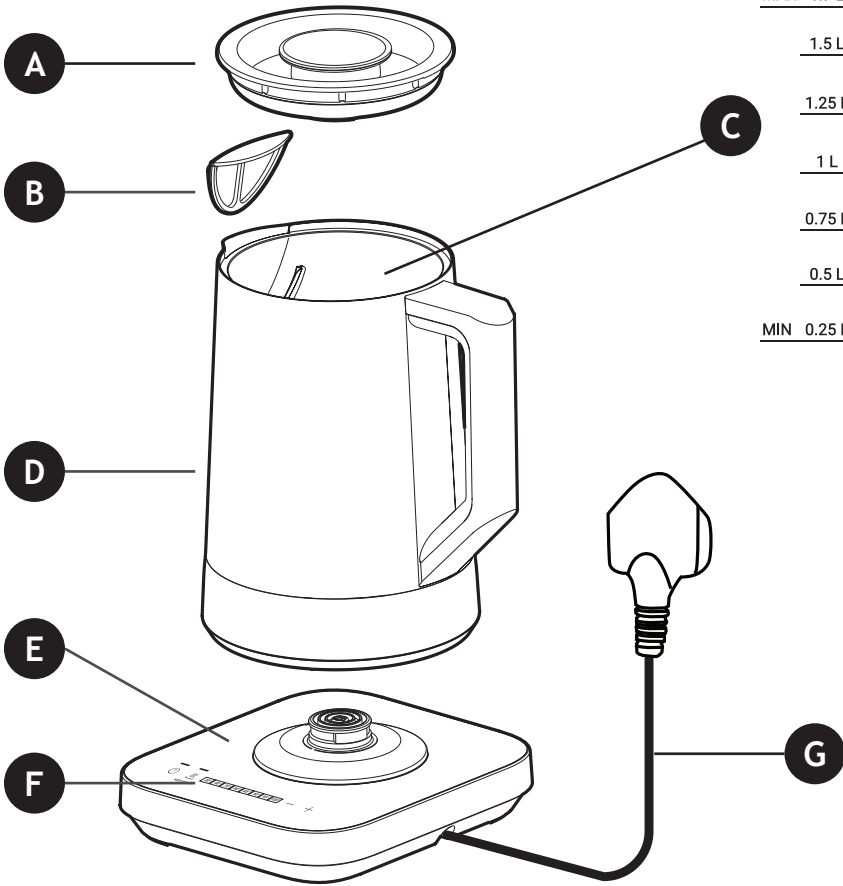

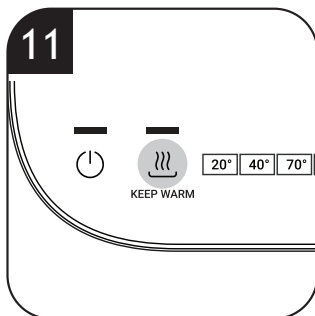
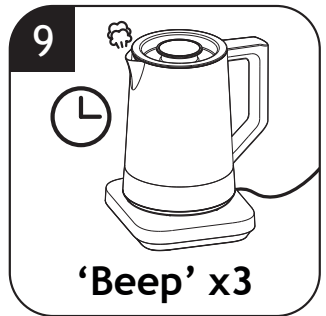
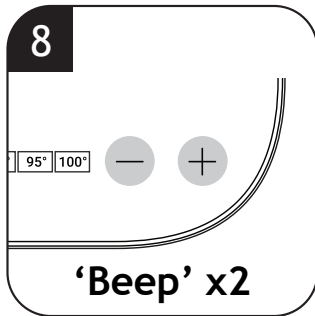
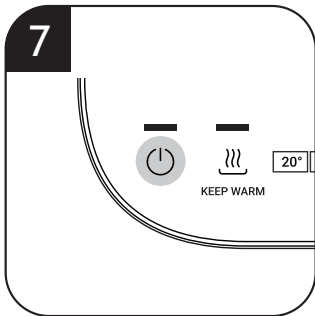
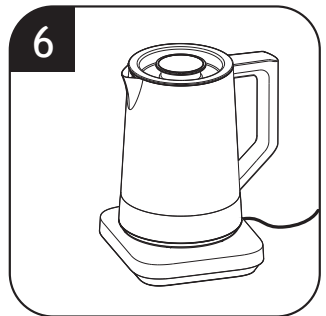
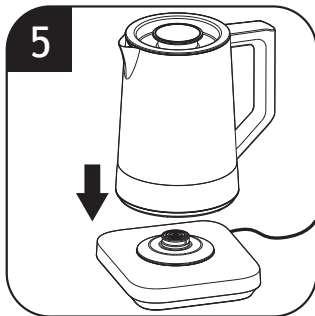

1. INSTRUCTIONS FOR SAFE USE

This appliance is intended for domestic and similar use, as described in this user guide. Please ensure that this guide is fully understood before operating the appliance.

WARNING To eliminate suffocation hazard for young children, discard all packaging materials immediately after removing the product.

This appliance can be used by children aged from 8 years and above and by persons with reduced physical, sensory or mental capabilities or lack of experience and knowledge if they have been given supervision or instruction concerning use of the appliance in a safe way and if they understand the hazards involved. Keep children under 8 years of age away from the appliance and connecting cable and do not allow them to use the appliance. Children shall not play with the appliance. Cleaning and user maintenance shall not be made by children unless they are older than 8 years and supervised.

Only use the appliance indoors and at altitudes not exceeding 2000m above sea level.

If the power cord is damaged stop using the appliance immediately. To avoid a safety hazard, an authorised Haier service engineer must replace the power cord.

Use only attachments, consumables or spares recommended or supplied by Haier.

Only use the appliance in accordance with the power specification on the rating plate.

This appliance has been incorporated with a grounded plug. Please ensure the wall outlet in your house is well earthed.

This appliance is intended to be used in household and similar applications such as:

- staff kitchen areas in shops, offices and other working environments;
- farm houses;
- by clients in hotels, motels and other residential type environments;
- bed and breakfast type environments.

If the kettle is overfilled, boiling water may be ejected.

The appliance is only to be used with the base provided.

WARNING Avoid spillage on the connector. Never immerse the appliance.

WARNING Risk of injury! A misuse of the appliance can potentially lead to injury.

CAUTION The heating element surface is subject to residual heat after use.

Pay attention to clean surfaces which are intended to come into contact with food! Please note the information on cleaning in the instructions.

WARNING Do not use this appliance in or near bathtubs, showers, basins or other vessels containing water.

To avoid a fire hazard, do not place the kettle on or near hot surfaces, e.g., gas range, hobs.

Never operate the kettle on the floor to avoid entangled in or tripping over or possible injury to the children.

Do not pull or carry the appliance by the power cord.

Always unplug the appliance from the socket by pulling the plug instead of the cord.

Do not place the power cord over sharp edges or near hot surfaces. Do not use an extension cord.

Do not operate the kettle on an inclined surface or move it when working.

Ensure that the kettle is used on a firm and flat surface where the children can't touch.

When using the appliance, please keep far away from the children or animal to avoid accidental injury. Do not use the appliance for other than its intended use. The surface will become hot while in use, do not touch hot metal surface. Always use the handle to pick it up. Follow the operation guide to position the lid so that steam is directed away from the handle.

To avoid scalding from steam, do not open the lid or reach across top of spout when the water is boiling.

Unplug from the socket after use and before cleaning the appliance or any maintenance task.

Allow the appliance to cool down before removing any parts and before cleaning. Always take care to pour boiling water slowly and carefully without tipping the kettle too fast.

Be careful when opening the lid for refilling when the kettle is hot.

Do not continue to use your appliance if it appears faulty.

Haier service: To ensure the continued safe and efficient operation of this appliance we recommend that any servicing or repairs are only carried out by an authorised

Haier service engineer.

Frequency bands	2412 MHz to 2472 MHz
Maximum RF power transmitted in the frequency band	802.11 b: +19.5 dBm 802.11 g: +18 dBm 802.11 n HT20:+18 dBm 802.11 n HT40:+18 dBm

The Environment

The symbol on this appliance indicates that this appliance may not be treated as household waste. Instead it must be handed over to the applicable collection point for the recycling of electrical and electronic equipment.



Disposal must be carried out in accordance with local environmental regulations for waste disposal. For more detailed information about treatment, recovery and recycling of this appliance, please contact your local city office, your household and waste disposal service or the shop where you purchased the appliance.

This appliance complies with the European Directives 2014/53/EU and 2011/65/EU. To



receive a copy of the declaration of conformity, please contact the manufacturer through the website: www.candy-group.com

CANDY HOOVER GROUP S.r.l.
Via Comolli,16
20861 Brugherio (MB) Italy

2. Getting to know your Kettle

COMPONENTS & FEATURES:

- A. Lid
- B. Limescale filter
- C. Water fill gauge (Inside)
- D. Kettle body
- E. Base
- F. Base control panel
- G. Power cable and plug
- H. On / Off button
- I. KEEP WARM button
- J. Temperature indicator panel
- K. Temperature select buttons

3. Before first use

- Remove all parts and accessories from the package and read this manual carefully.
- Pay attention to safety instructions, warnings and important notes to prevent any injury or damage.
- Release the required amount of cable from the cable tidy and plug the appliance into a socket.
- Fill the kettle to Max 1.7L with water.
- Press the On/Off power button, set the temperature to **100°C**
- On completion of the heating cycle discard the water, your kettle is clean and ready for use.

WARNING:

- Use the kettle only with the base provided.
- Only fill the kettle with water: milk and instant beverages will burn and damage the appliance.
- **RISK OF SCALDING!**
Observe the min and max markings, if the kettle is too full, the water will boil over!
- Boil dry protection: do not turn on the appliance if the kettle is empty, the overheat control will engage and the appliance will switch off automatically.
- Use the kettle only while the lid is closed and the limescale filter is in place.

4. Using your Kettle

HEATING WATER

1. Remove the kettle from the base [1] and remove the lid. [2]
2. Fill the kettle with the desired amount of fresh water reading the water gauge inside of kettle body. [3] Always fill between the min 250ml and max 1.7L level (1 Cup=250ml).
NOTE: Featuring with One-Cup-Safe technology, your kettle is reassured that heating up a minimum amount of 250ml water is safe.
3. Refit the lid to the kettle body ensuring it is locked in place. [4]
4. Place the kettle onto the base. [5,6]
5. Press the ON/OFF button on the kettle base. [7]
The temperature indicator panel will illuminate from 20°C through 100°C on the Base control panel, it will then remain illuminated on 20°C when ready to be set.
6. Select the desired temperature on the control panel by pressing the -/+ buttons. The selected temperature indicator will illuminate with and you will hear 2 audible beeps, the heating process will automatically start. [8]

40°C - Baby Drink

70°C, 80°C, 85°C & 90°C - Specialty Tea

95°C - Coffee

100°C - Boil water

WARNING: Please do not fill the kettle with milk or prepare baby milk in the kettle.

NOTE: The individual temperature indicators will flash then remain illuminated as the temperature rises during the heat cycle until the desired temperature is reached.

IMPORTANT: The desired temperature can be changed at any time during the heating process.

If the water is hotter than the new desired temperature, then it must be allowed to cool down to the lower temperature before being used.

The individual temperature indicators will flash then go off as the temperature

reduces in the cooling cycle to the desired temperature.

7. When the water has reached the selected temperature, you will hear 3 audible beeps. [9]
After 15 seconds, the temperature indicator lights will turn off automatically and your appliance will go into standby mode.
8. Carefully remove the kettle from the base and pour your water. [10]
9. Return the kettle to the base.

NOTE: If the appliance remains connected to the power source, the previously used temperature setting will be saved for next use.

KEEP WARM FUNCTION

Your product is fitted with a keep warm function, this will maintain the water at the desired temperature for up to 30 minutes after the heating cycle is complete.

- The keep warm function can be turned on during heating or within 15 seconds immediately after.
- Press the keep warm button, the indicator will illuminate and the function is activated. [11]
- To turn off this function, press the keep warm button again, the indicator light will turn off and the function is deactivated. [11]

IMPORTANT: The appliance will go into standby mode automatically after keep warm 30 minutes.

STANDBY MODE

After the heating cycle or keep warm cycle, without any operation for 15 seconds, the kettle will turn to standby mode automatically, only the ON/OFF indicator will be illuminated. The kettle will automatically power off after 10 minutes of further inactivity.

MUTE FUNCTION

Your product is fitted with a mute function, this will turn off all acoustic sounds from the appliance.

- The mute function can be turned on by pressing and holding the keep warm button for 3 seconds.
- To turn off this function, press and hold the keep warm button again for 3 seconds and the function is deactivated.

5. Cleaning & Maintenance

RISK OF ELECTRIC SHOCK!

Always unplug the appliance from the power outlet before performing maintenance tasks.

WARNING:

- Never immerse the device in water or place in a dishwasher.
- Do not steam-clean the appliance.

Cleaning

1. Clean the outside of the kettle and base with a damp cloth.
2. Do not use strong or abrasive cleaning agents.
3. Remove the limescale filter, soak it in a little vinegar, then rinse clean with clean water.
4. To refit the filter, slide into place, until it snaps into location.

Descaling

Regular descaling make your kettle last longer, ensure proper functionality and will save energy. The ideal frequency to descale depends on water hardness.

We recommend to use **Care Plus Protect Professional Kettle Descaler**.

Follow the manufacturer's instructions for use and frequency.

Descaling the kettle with vinegar:

1. Fill the kettle with water up to the 1.7L mark and bring to a boil.
2. Add a small amount of white vinegar and let it sit for several hours.
3. Rinse the kettle and the limescale filter with clear water.

Important: never use hard objects to remove limescale residue as this will damage the seal.

6. Troubleshooting

The kettle does not heat to the desired temperature and the temperature indicators on the base control panel are not illuminated.

- The overheat control has tripped during dry heating (not enough water).

- Let the kettle cool down (approximately 12 mins), remove the kettle from the base and fill with cold water.

The base unit switches off before the heating cycle is complete.

- The kettle contains too much scale.
 - Descale the kettle as per the instructions

The kettle 'beeps' and all lights flash for 5 times.

- The kettle temperature sensor is not working.
 - Restart the appliance to attempt reset.
 - If problem persists after reset, unplug the appliance from the power outlet and contact Customer Service.

7. Technical data

Electrical connection	220-240V~ 50/60Hz
Power UK	2520-3000W
Power Europe	1850-2200W

8. Important information

Haier Spares and Consumables

Always replace parts with genuine Haier spares. These are available from your local Haier dealer or direct from Haier. When ordering parts always quote your model number.

Quality

Haier's factories have been independently assessed for quality. Our products are made using a quality system which meets the requirements of ISO 9001.

Your Guarantee

The guarantee conditions for this appliance are as defined by our representative in the country in which it is sold. Details regarding these conditions can be obtained from the dealer from whom the appliance was purchased. The bill of sale or receipt must be produced when making any claim under the terms of this guarantee.

1. INSTRUCTIONS POUR UNE UTILISATION SÛRE

Cet appareil est réservé à un usage domestique et similaire, tel que décrit dans ce guide d'utilisation. Veuillez vous assurer que ces instructions sont bien comprises avant d'utiliser l'appareil.

AVERTISSEMENT Pour éviter tout risque de suffocation chez les jeunes enfants, jetez tous les matériaux d'emballage immédiatement après avoir retiré le produit.

Cet appareil peut être utilisé par des enfants âgés d'au moins 8 ans et par des personnes ayant des capacités physiques, sensorielles ou mentales réduites, ou n'ayant pas d'expérience ou de connaissances en la matière. Ces dernières doivent recevoir des instructions sur l'utilisation de l'appareil en toute sécurité et comprendre les risques impliqués. Tenez les enfants de moins de 8 ans éloignés de l'appareil et du câble de raccordement et ne les autorisez pas à utiliser l'appareil. Les enfants ne doivent pas jouer avec l'appareil. Le nettoyage et l'entretien ne doivent pas être effectués par des enfants, sauf s'ils ont plus de 8 ans et sont supervisés.

Utilisez l'appareil uniquement à l'intérieur et à des altitudes ne dépassant pas 2 000 m au-dessus du niveau de la mer. Si le cordon d'alimentation

est endommagé, arrêtez immédiatement d'utiliser l'appareil. Pour éviter les risques d'accident, un réparateur Haier agréé doit remplacer le cordon d'alimentation.

N'utilisez que les accessoires, les consommables et les pièces de rechange recommandés ou fournis par Haier.

N'utilisez l'appareil qu'en fonction de la puissance indiquée sur la fiche signalétique.

Cet appareil comprend une prise à terre. Assurez-vous que la prise est bien mise à la terre.

Cet appareil est sensé être utilisé dans un environnement domestique et dans les applications ci-dessous :

- dans les zones cuisine du personnel dans les magasins, les bureaux et les environnements de travail ;
- dans les agritourismes ;
- par les clients dans les hôtels, les motels et autres environnements type ;
- dans les environnements type chambre d'hôtes.

Si la bouilloire est trop remplie, de l'eau bouillante peut être éjectée.

L'appareil ne doit être utilisé qu'avec la base fournie.

AVERTISSEMENT Évitez tout débordement sur le connecteur. N'immergez jamais l'appareil.

AVERTISSEMENT Risque de blessures ! Une mauvaise utilisation de l'appareil peut potentiellement entraîner des blessures.

PRÉCAUTIONS La surface de l'élément chauffant est soumise à une chaleur résiduelle après utilisation. Faites attention à la propreté des surfaces destinées à entrer en contact avec les aliments ! Veuillez tenir compte des informations sur le nettoyage dans les instructions.

AVERTISSEMENT N'utilisez pas cet appareil dans ou près d'une baignoire, d'une douche, d'un lavabo ou de tout autre récipient contenant de l'eau.

Pour éviter tout risque d'incendie, ne placez pas la bouilloire sur ou à proximité de surfaces chaudes, par exemple une cuisinière à gaz ou des plaques de cuisson. Ne faites jamais fonctionner la bouilloire sur le sol pour éviter qu'elle ne s'emmêle ou ne trébuche et que les enfants ne se blessent.

Ne tirez ou ne transportez pas l'appareil par le cordon d'alimentation. Débranchez toujours l'appareil en tirant sur la fiche et non sur le cordon. Ne placez pas le cordon d'alimentation sur des bords tranchants ou à proximité de surfaces chaudes. N'utilisez pas de rallonge. N'utilisez pas la bouilloire sur une surface inclinée et ne la déplacez pas lorsque vous

travaillez.

Assurez-vous que la bouilloire se trouve sur une surface stable et plate hors de la portée des enfants.

Au moment d'utiliser l'appareil, veuillez vous éloigner des enfants ou des animaux afin d'éviter des blessures accidentelles. L'appareil ne doit pas être utilisé à d'autres fins que celles prévues.

La surface devient chaude pendant l'utilisation, ne touchez pas la surface métallique chaude. Utilisez toujours la poignée pour la soulever.

Suivez le guide de fonctionnement afin de positionner le couvercle de façon à ce que la vapeur ne soit pas dirigée vers le manche.

Pour éviter les brûlures dues à la vapeur, n'ouvrez pas le couvercle ou ne passez pas la main sur le haut du bec verseur pendant que l'eau est bouillante.

Débranchez la prise de courant après utilisation et avant de nettoyer l'appareil ou d'effectuer toute tâche d'entretien.

Laissez refroidir l'appareil avant de retirer des pièces et de le nettoyer.

Veuillez toujours à verser l'eau bouillante doucement et avec précaution sans incliner la bouilloire trop rapidement. Faites attention au moment d'ouvrir le couvercle pour

le remplissage lorsque la bouilloire est chaude. Ne continuez pas à utiliser votre appareil s'il semble défectueux.

Haier service : Pour assurer l'utilisation sûre et efficace de cet appareil, nous recommandons de n'en confier l'entretien ou les réparations qu'à un réparateur Haier agréé.

Bandes de fréquence	2412 MHz to 2472 MHz
Puissance RF maximale transmise sur la bande de fréquence	802.11 b: +19.5 dBm 802.11 g: +18 dBm 802.11 n HT20:+18 dBm 802.11 n HT40:+18 dBm

Environnement

Le symbole figurant sur cet appareil indique qu'il ne peut pas être considéré comme une ordure ménagère. Vous devez le déposer dans un centre de recyclage des équipements électriques et électroniques. Le dépôt doit être effectuée conformément à la réglementation locale en matière de déchets. Pour plus d'informations sur le traitement, la récupération et le recyclage de cet appareil, veuillez contacter votre municipalité, le service local de collecte des déchets ménagers où le magasin où vous avez acheté l'appareil.



Cet appareil est conforme aux Directives européennes 2014/53/UE, et 2011/65/UE. Pour recevoir une copie de la déclaration de conformité, veuillez contacter le fabricant à travers le site Web : www.candy-group.com



CANDY HOOVER GROUP S.r.l.
Via Comolli,16
20861 Brugherio (MB) Italy

2. Connaitre votre bouilloire

COMPOSANTS ET CARACTÉRISTIQUES :

- A. Couvercle
- B. Filtre anti-calcaire
- C. Jauge de remplissage d'eau (intérieur)
- D. Corps de bouilloire
- E. Base
- F. Panneau de commande de la base
- G. Câble d'alimentation et fiche
- H. Bouton de Marche/Arrêt
- I. Bouton de MAINTIEN AU CHAUD
- J. Panneau indicateur de température
- K. Boutons de sélection de la température

3. Avant la première utilisation

- Retirez toutes les pièces et tous les accessoires de l'emballage et lisez attentivement ce manuel.
- Faites attention aux consignes de sécurité, aux avertissements et aux remarques importantes pour éviter toute blessure ou tout dommage.
- Détachez la quantité de câble nécessaire du range-câbles et branchez l'appareil à une prise de courant.
- Remplissez la bouilloire jusqu'à 1,7 l d'eau maximum.
- Appuyez sur le bouton de Marche/Arrêt, réglez la température sur **100°C**
- À la fin du cycle de chauffage, jetez l'eau, votre bouilloire est propre et prête à être utilisée.

MISE EN GARDE :

- Utilisez la bouilloire uniquement avec le socle fourni.
- Remplissez la bouilloire uniquement avec de l'eau : Le lait et les boissons instantanées brûlent et endommagent l'appareil.
- **RISQUE DE BRÛLURE !** Respectez les repères min et max, si la bouilloire est trop pleine, l'eau débordera !
- Protection contre l'ébullition à sec : n'allumez pas l'appareil si la bouilloire est vide, la commande de surchauffe s'enclenche et l'appareil s'éteint automatiquement.
- Utilisez la bouilloire uniquement lorsque le couvercle est fermé et que le filtre anti-calcaire est en place.

4. Utilisation de votre bouilloire

CHAUFFAGE DE L'EAU

1. Retirez la bouilloire de sa base [1] et enlevez le couvercle. [2]
2. Remplissez la bouilloire avec la quantité d'eau fraîche souhaitée en lisant la jauge d'eau à l'intérieur du corps de bouilloire. [3] Remplissez toujours entre le niveau minimum de 250 ml et le niveau maximum de 1,7 l. (1 Bol = 250 ml).
REMARQUE : Dotée de la technologie One-Cup-Safe, votre bouilloire est assurée de chauffer en toute sécurité une quantité minimale de 250 ml d'eau.
3. Remontez la couvercle du corps de bouilloire en vous assurant qu'elle se bloque en position. [4]
4. Placez la bouilloire sur le socle. [5,6]
5. Appuyez sur le bouton de Marche/Arrêt de la base de la bouilloire. [7]
Le panneau indicateur de température s'allume de 20°C à 100°C sur le panneau de commande de la base, il reste ensuite allumé sur 20°C lorsqu'il est prêt à être réglé.
6. Sélectionnez la température souhaitée sur le panneau de commande en appuyant sur les boutons -/+ . Le voyant de température sélectionné s'allumera et vous entendrez 2 signaux sonores, le processus de réchauffement démarrera automatiquement. [8]

40°C - Boisson pour bébé
70°C, 80°C, 85°C & 90°C - Thé de spécialité
95°C - Café
100°C - Ébullition de l'eau

MISE EN GARDE : Ne remplissez pas la bouilloire de lait ou ne préparez pas de lait pour bébé dans la bouilloire.

REMARQUE : Les indicateurs de température individuels clignotent, puis restent allumés à mesure que la température augmente pendant le cycle de chauffage et jusqu'à atteindre la température souhaitée.

IMPORTANT : La température souhaitée peut être modifiée à tout moment pendant le processus de chauffage.

Si l'eau est plus chaude que la nouvelle température souhaitée, il faut la laisser refroidir à la température inférieure avant de l'utiliser.

Les indicateurs de température individuels clignotent puis s'éteignent à mesure que

la température baisse dans le cycle de refroidissement et jusqu'à atteindre la température souhaitée.

7. Lorsque l'eau a atteint la température sélectionnée, vous entendrez 3 signaux sonores. [9]
Après 15 secondes, les témoins de température s'éteignent automatiquement et votre appareil se met en mode veille.
8. Retirez délicatement la bouilloire de son socle et versez votre eau. [10]
9. Remplacez la bouilloire sur le socle.

REMARQUE : Si l'appareil reste connecté à la source d'alimentation, le réglage de température précédemment utilisé sera enregistré pour la prochaine utilisation.

FONCTION DE MAINTIEN AU CHAUD

Votre appareil est équipé d'une fonction de Maintien au chaud, qui maintient l'eau à la température souhaitée pendant 30 minutes après la fin du cycle de chauffage.

- La fonction de Maintien au chaud peut être activée pendant le chauffage ou dans les 15 secondes qui suivent immédiatement.
- Appuyez sur le bouton de Maintien au chaud, l'indicateur s'allume et la fonction est activée. [11]
- Pour désactiver cette fonction, appuyez à nouveau sur le bouton de maintien au chaud, le voyant s'éteint et la fonction est désactivée. [11]

IMPORTANT : L'appareil se mettra automatiquement en mode veille après avoir maintenu la chaleur pendant 30 minutes.

MODE VEILLE

Après le cycle de chauffage ou le cycle de maintien au chaud, si aucune opération n'est effectuée pendant 15 secondes, la bouilloire passe automatiquement en mode veille, seul le voyant de Marche/Arrêt est allumé.

La bouilloire s'éteint automatiquement après 10 minutes d'inactivité supplémentaire.

FONCTION DE MISE EN SOURDINE

Votre produit est équipé d'une fonction de mise en sourdine, qui éteint tous les sons de l'appareil.

- Pour activer la fonction de mise en sourdine, appuyez sur le bouton de Maintien au chaud pendant **3 secondes**.
- Pour désactiver cette fonction, appuyez à nouveau sur le bouton de Maintien au chaud pendant **3 secondes** et la fonction sera désactivée.

5. Nettoyage et Entretien

RISQUE D'ÉLECTROCUTION !

Débranchez toujours l'appareil de la prise de courant avant d'effectuer des tâches d'entretien.

MISE EN GARDE :

- Ne plongez jamais l'appareil dans l'eau et ne le placez pas dans un lave-vaisselle.
- Ne nettoyez pas l'appareil à la vapeur.

Nettoyage

1. Nettoyez l'extérieur de la bouilloire et la base avec un chiffon humide.
2. N'utilisez pas de produits de nettoyage forts ou abrasifs.
3. Retirez le filtre anti-calcaire, faites-le tremper dans un peu de vinaigre, puis rincez-le à l'eau claire.
4. Pour remettre le filtre en place, faites-le glisser jusqu'à ce qu'il s'enclenche.

Détartrage

Un détartrage régulier permet à votre bouilloire de durer plus longtemps, de fonctionner correctement et d'économiser de l'énergie. La fréquence idéale de détartrage dépend de la dureté de l'eau.

Nous vous recommandons d'utiliser le détartrant pour bouilloire Care+Protect Professional. Suivez les instructions du fabricant pour ce qui est de l'utilisation et de la fréquence.

Détartrage de la bouilloire avec du vinaigre :

1. Remplissez la bouilloire d'eau jusqu'à la marque de 1,7 l et portez à ébullition.
2. Ajoutez une petite quantité de vinaigre blanc et laissez reposer pendant plusieurs heures.
3. Rincez la bouilloire et le filtre anti-calcaire à l'eau claire.

Important : N'utilisez jamais d'objets durs pour enlever les résidus de calcaire, car cela endommagerait le joint.

6. Dépannage

La bouilloire ne chauffe pas à la température souhaitée et les indicateurs de température sur le panneau de commande de la base ne sont pas allumés.

- La commande de surchauffe s'est déclenchée pendant le chauffage à sec (pas assez d'eau).

- Laissez la bouilloire refroidir (environ 12 minutes), retirez la bouilloire de la base et remplissez-la d'eau froide.

L'unité de base s'éteint avant la fin du cycle de chauffage.

- La bouilloire contient trop de calcaire.
- Détartrez la bouilloire en suivant les instructions

La bouilloire émet un signal sonore et tous les voyants clignotent pendant 5 secondes.

- Le capteur de température de la bouilloire ne fonctionne pas.

- Redémarrez l'appareil pour tenter de le réinitialiser.
- Si le problème persiste après la réinitialisation, éteignez l'appareil, débranchez-le de la prise de courant et contactez le service clientèle.

7. Données techniques

Branchement électrique	220-240V- 50/60Hz
Puissance RU	2520-3000W
Puissance Europe	1850-2200W

8. Informations importantes

Pièces détachées et consommables Haier

Remplacez toujours les pièces par des pièces détachées originales de la marque Haier. Celles-ci sont disponibles auprès de votre revendeur Haier ou directement auprès de Haier. Lors de la commande de pièces, veuillez toujours préciser le numéro de votre modèle.

QUALITÉ

La qualité des usines Haier a fait l'objet d'une évaluation indépendante. Nos produits sont fabriqués selon un système de qualité conforme à la norme ISO 9001.

VOTRE GARANTIE

Les conditions de garantie de cet appareil sont définies par notre représentant dans le pays où il est vendu et peuvent être obtenues auprès de votre revendeur. Les détails concernant ces conditions peuvent être obtenus auprès du revendeur auprès duquel l'appareil a été acheté. La facture d'achat ou le reçu doivent être présentés pour toutes réclamations relevant des conditions de cette garantie.

1. HINWEISE FÜR DIE SICHERE BENUTZUNG

Das in dieser Bedienungsanleitung beschriebene Gerät ist nur für den Hausgebrauch und ähnliche Zwecke bestimmt. Vor dem Gebrauch des Geräts muss die vorliegende Bedienungsanleitung vollständig gelesen und verstanden worden sein.

ACHTUNG Da für Kleinkinder eine Erstickungsgefahr durch das Verpackungsmaterial besteht, entsorgen Sie es vollständig umgehend nach dem Auspacken des Produkts.

Dieses Gerät darf von Kindern ab 8 Jahren sowie körperlich, geistig oder sensorisch behinderten Personen bzw. Personen ohne Erfahrung und Kenntnisse im Gebrauch nur unter Aufsicht oder unter Anleitung für die sichere Benutzung und den damit verbundenen Gefahren benutzt werden. Halten Sie Kinder unter 8 Jahren vom Gerät und dem Anschlusskabel fern und erlauben Sie ihnen nicht, das Gerät zu benutzen. Kinder sollten nicht mit dem Gerät spielen. Die Reinigung und Wartung darf nicht von Kindern ausgeführt werden, es sei denn, sie sind älter als 8 Jahre und werden von einem Erwachsenen beaufsichtigt.

Benutzen Sie das Gerät nur in Innenräumen und in einer Höhe von weniger als 2000m über dem Meeresspiegel.

Wenn das Netzkabel beschädigt

ist, darf das Gerät nicht mehr benutzt werden. Im Falle eines Defekts darf das Netzkabel nur durch einen autorisierten Haier-Servicetechniker ausgetauscht werden.

Verwenden Sie nur Zubehör, Verbrauchsmaterial oder Ersatzteile, die von Haier empfohlen oder geliefert werden.

Verwenden Sie das Gerät mit der auf dem Typenschild angegebenen Stromspannung. Dieses Gerät ist mit einem Schutzkontaktstecker ausgestattet. Bitte stellen Sie sicher, dass die Steckdose in Ihrem Haus gut geerdet ist.

Dieses Gerät ist für den Hausgebrauch und ähnliche Zwecke vorgesehen, wie z.B.:

- Küchenbereiche für das Personal in Geschäften, Büros und anderen Arbeitsumgebungen,
 - Bauernhöfe,
 - von Kunden in Hotels, Motels und anderen Wohnumgebungen,
 - sowie Bed-and-Breakfast-Umgebungen.
- Wenn der Wasserkocher überfüllt wird, kann kochendes Wasser herauspritzen.

Das Gerät darf nur mit dem mitgelieferten Sockel verwendet werden.

ACHTUNG Vermeiden Sie das Verschütten von Wasser auf den Anschluss. Tauchen Sie das Gerät

niemals in Wasser ein.

ACHTUNG Es besteht Verletzungsgefahr! Der falsche Gebrauch des Geräts kann zu Verletzungen führen.

ACHTUNG Die Oberfläche des Heizelements ist nach dem Gebrauch immer noch heiß. Achten Sie bei Oberflächen, die mit Lebensmitteln in Berührung kommen sollen, darauf, dass sie sauber sind! Bitte beachten Sie die Hinweise zur Reinigung in der Bedienungsanleitung.

ACHTUNG Verwenden Sie dieses Gerät nicht in oder in der Nähe von Badewannen, Duschen, Waschbecken oder anderen Gefäßen, die Wasser enthalten. Um die Gefahr eines Brandes zu vermeiden, stellen Sie den Wasserkocher nicht auf oder in die Nähe von heißen Gas -oder Elektrokochelementen.

Benutzen Sie den Wasserkocher niemals auf dem Fußboden, um zu vermeiden, dass Sie sich verheddern, darüber stolpern oder Kinder sich verletzen. Ziehen oder tragen Sie das Gerät nicht am Netzkabel. Ziehen Sie das Netzkabel des Geräts immer am Stecker aus der Steckdose, nicht am Kabel. Legen Sie das Netzkabel nicht über scharfe Kanten oder in die Nähe von heißen Oberflächen. Verwenden Sie keine Verlängerungskabel. Verwenden Sie den Wasserkocher nicht auf einer schrägen Oberfläche und bewegen Sie ihn bei Gebrauch nicht.

Achten Sie darauf, dass der Wasserkocher auf einer festen

und ebenen Oberfläche steht, die Kinder nicht erreichen können. Wenn Sie das Gerät verwenden, halten Sie es bitte von Kindern oder Tieren fern, um versehentliche Verletzungen zu vermeiden. Verwenden Sie das Gerät nicht für andere als die vorgesehenen Zwecke.

Die Oberfläche wird während des Gebrauchs heiß, berühren Sie keine heißen Metallflächen. Benutzen Sie immer den Griff, um das Gerät anzuheben.

Befolgen Sie die Anweisungen in der Bedienungsanleitung, um den Deckel so zu positionieren, dass der Dampf vom Griff weggeleitet wird.

Um Verbrühungen durch Dampf zu vermeiden, öffnen Sie nicht den Deckel und greifen Sie nicht über die Tülle, wenn das Wasser kocht.

Ziehen Sie nach dem Gebrauch und vor der Reinigung oder Wartung des Geräts den Stecker aus der Steckdose.

Lassen Sie das Gerät abkühlen, bevor Sie Teile abnehmen oder es reinigen.

Achten Sie immer darauf, dass Sie das kochende Wasser langsam und vorsichtig ausgießen, ohne den Wasserkocher zu schnell zu kippen.

Seien Sie vorsichtig, wenn Sie den Deckel des heißen Wasserkochers zum Nachfüllen öffnen.

Stellen Sie die Verwendung des Geräts ein, wenn das Gerät fehlerhaft erscheint.

Haier-Kundendienst: Um den sicheren und effizienten Betrieb dieses Geräts auf Dauer zu gewährleisten, empfehlen wir, Wartungs- und Reparaturarbeiten ausschließlich von einem zugelassenen Haier-Service-Techniker durchführen zu lassen.

Frequenzbereiche	2412 MHz to 2472 MHz
Maximale HF-Leistung, die im Frequenzband übertragen wird	802.11 b: +19.5 dBm 802.11 g: +18 dBm 802.11 n HT20: +18 dBm 802.11 n HT40: +18 dBm

Umweltschutz

Das am Gerät angebrachte Symbol gibt an, dass dieses Gerät nicht als Hausmüll behandelt werden darf. Stattdessen ist es an einer zuständigen Sammelstelle für das Recycling von elektrischen und elektronischen Geräten zu entsorgen. Die Entsorgung ist in Übereinstimmung mit allen geltenden Vorschriften für die umweltgerechte Abfallentsorgung vorzunehmen. Ausführlichere Informationen über die Müllbehandlung und das Recycling dieses Geräts erhalten Sie von der zuständigen Umweltbehörde, der Müllentsorgungsstelle Ihrer Gemeindeverwaltung oder dem Händler, bei dem Sie das Gerät erworben haben.



Dieses Gerät erfüllt die Europäischen Richtlinien 2014/53/EU und 2011/65/EU. Für eine Kopie der



Konformitätserklärung kontaktieren
Sie bitte den Hersteller auf seiner
Website www.candy-group.com

CANDY HOOVER GROUP S.r.l.

Via Comolli, 16

20861 Brugherio (MB) Italy

2. Beschreibung Ihres Wasserkochers

BESTANDTEILE UND MERKMALE:

- A. Deckel
- B. Kalkfilter
- C. Wasserstandsanzeige (innen)
- D. Gehäuse des Wasserkochers
- E. Sockel
- F. Bedienfeld am Sockel
- G. Netzkabel und Stecker
- H. Ein- / Aus-Taste
- I. WARMHALTE-Taste
- J. Temperaturanzeige
- K. Tasten zur Temperatúrauswahl

3. Vor dem ersten Verwenden

- Nehmen Sie alle Teile und das Zubehör aus der Verpackung und lesen Sie sich diese Anleitung sorgfältig durch.
- Um Verletzungen oder Schäden vorzubeugen, achten Sie auf die Sicherheitsanweisungen, Warnungen und wichtigen Hinweise.
- Lösen Sie das benötigte Kabel aus der Kabelhalterung und schließen Sie das Gerät an eine Steckdose an.
- Füllen Sie den Wasserkocher mit maximal 1,7 l Wasser.
- Drücken Sie die Ein- / Aus-Taste und stellen Sie die Temperatur auf **100 °C**
- Schütten Sie das Wasser nach dem Erhitzen weg. Der Wasserkocher ist jetzt sauber und betriebsbereit.

WARNUNG:

- Verwenden Sie den Wasserkocher nur mit dem mitgelieferten Sockel.
- Füllen Sie den Wasserkocher nur mit Wasser: Milch und Instantgetränke verbrennen und beschädigen das Gerät.
- **VERBRÜHUNGSGEFAHR!**
Beachten Sie die Min- und Max-Markierungen. Wenn der Wasserkocher zu voll ist, kocht das Wasser über!
- **Trockenlaufschutz:** Schalten Sie das Gerät nicht ein, wenn der Wasserkocher leer ist, der Überhitzungsschutz wird ausgelöst und das Gerät schaltet automatisch ab.
- Verwenden Sie den Wasserkocher nur mit geschlossenem Deckel und eingesetztem Kalkfilter.

4. Gebrauch des Wasserkochers

WASSER ERHITZEN

1. Nehmen Sie den Wasserkocher von dem Sockel [1] und nehmen Sie den Deckel ab. [2]
2. Füllen Sie den Wasserkocher mit der gewünschten Menge an frischem Wasser und kontrollieren Sie die Wasserstandsanzeige (im Inneren des Wasserkochers). [3] Füllen Sie Wasser immer zwischen der Mindestmenge von 250 ml und der Höchstmenge von 1,7 l ein. (1 Tasse = 250 ml).
HINWEIS: Mit der Ein-Tassen-Sicherheits-Technologie können Sie sicher sein, dass das Erhitzen einer Mindestmenge von 250 ml Wasser sicher ist.
3. Setzen Sie den Deckel wieder auf den Wasserkocher und vergewissern Sie sich, dass er fest sitzt. [4]
4. Stellen Sie den Wasserkocher auf den Sockel. [5,6]
5. Drücken Sie die EIN-/AUS-Taste am Sockel des Wasserkochers. [7]
Die Temperaturanzeige leuchtet von 20°C bis 100°C auf dem Bedienfeld am Sockel auf und bleibt bei 20°C, wenn sie eingestellt werden kann.
6. Wählen Sie die gewünschte Temperatur auf dem Bedienfeld, indem Sie die Tasten +/- drücken. Die gewählte Temperatur-Kontrollleuchte leuchtet auf und es ertönen 2 Signaltöne, der Aufheizvorgang beginnt automatisch. [8]

40°C - Babygetränk

70°C, 80°C, 85°C & 90°C - Teespezialität

95°C - Kaffee

100°C - Wasser kochen

WARNUNG: Bitte füllen Sie keine Milch in den Wasserkocher und bereiten Sie keine Babymilch darin zu.

HINWEIS: Die einzelnen Temperaturanzeigen blinken und bleiben beleuchtet, wenn die Temperatur während des Erhitzens ansteigt, bis die gewünschte Temperatur erreicht ist.

WICHTIG: Die gewünschte Temperatur kann während des Erhitzens jederzeit geändert werden.

Ist das Wasser heißer als die neue Wunschtemperatur, muss es vor der Verwendung auf die niedrigere Temperatur abgekühlt werden. Die einzelnen Temperaturanzeigen blinken und erlöschen, wenn die Temperatur

im Abkühlzyklus auf die gewünschte Temperatur sinkt.

7. Wenn das Wasser die gewählte Temperatur erreicht hat, ertönen 3 Signaltöne. [9]
Nach 15 Sekunden schalten sich die Temperaturanzeigen automatisch aus und das Gerät geht in den Standby-Modus.
8. Nehmen Sie den Wasserkocher vorsichtig vom Sockel und gießen Sie das Wasser aus. [10]
9. Stellen Sie den Wasserkocher wieder auf den Sockel.

HINWEIS: Wenn das Gerät an die Stromquelle angeschlossen bleibt, wird die zuvor verwendete Temperatureinstellung für die nächste Verwendung gespeichert.

WARMHALTEFUNKTION

Ihr Gerät ist mit einer Warmhaltefunktion ausgestattet, die das Wasser nach dem Erhitzen bis zu 30 Minuten lang auf der gewünschten Temperatur hält.

- Die Warmhaltefunktion kann während des Aufheizens oder innerhalb von 15 Sekunden unmittelbar danach eingeschaltet werden.
- Drücken Sie die Warmhaltetaste. Dann leuchtet die Anzeige auf und die Funktion ist eingeschaltet. [11]
- Um die Funktion auszuschalten, drücken Sie die Warmhaltetaste erneut. Die Anzeige leuchtet nicht mehr und die Funktion ist ausgeschaltet. [11]

WICHTIG: Nach 30 Minuten Warmhalten schaltet das Gerät automatisch in den Standby-Modus.

STANDBY-MODUS

Nach dem Erhitzen oder dem Warmhaltezyklus schaltet der Wasserkocher automatisch in den Standby-Modus, wenn er 15 Sekunden lang nicht benutzt wird. Dann leuchtet nur noch die EIN-/AUS-Anzeige.

Der Wasserkocher schaltet sich nach 10 Minuten Inaktivität automatisch aus.

STUMMSCHALTFUNKTION

Ihr Gerät ist mit einer Stummschaltfunktion ausgestattet, mit der alle akustischen Signale des Geräts ausgeschaltet werden.

- Sie können die Stummschaltung einschalten, indem Sie die Warmhaltetaste 3 Sekunden lang gedrückt halten.
- Um diese Funktion auszuschalten, halten Sie die Warmhaltetaste erneut 3 Sekunden lang gedrückt.

5. Reinigung und Wartung

STROMSCHLAGEFAHR!

Bevor Sie Wartungsarbeiten durchführen ziehen Sie immer den Netzstecker aus der Steckdose.

WARNUNG:

- Tauchen Sie das Gerät niemals in Wasser und stellen Sie es nicht in eine Geschirrspülmaschine.
- Reinigen Sie das Gerät nicht mit Dampf.

Reinigung

1. Reinigen Sie die Außenseite des Wasserkochers und den Sockel mit einem feuchten Tuch.
2. Verwenden Sie keine scharfen oder scheuernden Reinigungsmittel.
3. Nehmen Sie den Kalkfilter heraus, weichen Sie ihn mit etwas Essig ein und spülen Sie ihn dann mit klarem Wasser ab.
4. Zum Wiedereinsetzen des Filters schieben Sie ihn in seine Position bis er einrastet.

Entkalken

Regelmäßiges Entkalken verlängert die Lebensdauer Ihres Wasserkochers, gewährleistet die einwandfreie Funktion und spart Energie. Die ideale Häufigkeit des Entkalkens hängt von der Wasserhärte ab.

Wir empfehlen die Verwendung von **Care Plus Protect Professional Kettle Descaler**.

Befolgen Sie bezüglich der Verwendung und Häufigkeit die Herstelleranweisungen.

Entkalkung des Wasserkochers mit Essig:

1. Füllen Sie den Wasserkocher bis zur 1,7-Liter-Marke mit Wasser und bringen Sie es zum Kochen.
2. Geben Sie eine kleine Menge weißen Essig hinzu und lassen Sie ihn mehrere Stunden einwirken.
3. Spülen Sie den Wasserkocher und den Kalkfilter mit klarem Wasser aus.

Wichtig: Verwenden Sie niemals harte Gegenstände, um Kalkrückstände zu entfernen, da diese die Dichtung beschädigen können.

6. Fehlerbehebung

Der Wasserkocher heizt nicht auf die gewünschte Temperatur auf und die Temperaturanzeigen auf dem Bedienfeld leuchten nicht.

- Der Überhitzungsschutz wurde während des Erhitzens ohne oder mit zu wenig Wasser ausgelöst.

- Lassen Sie den Wasserkocher ca. 12 Minuten lang abkühlen. Nehmen Sie ihn vom Sockel und füllen Sie kaltes Wasser ein.

Die Sockel schaltet sich aus bevor der Erhitzungsprozess abgeschlossen ist.

- Der Wasserkocher enthält zu viel Kalk.

- Entkalken Sie den Wasserkocher wie in der Anleitung beschrieben.

Der Wasserkocher „piept“ und alle Lichter blinken 5 Mal.

- Der Temperatursensor des Wasserkochers funktioniert nicht.

- Starten Sie das Gerät neu, um einen Reset zu versuchen.
- Wenn das Problem nach dem Zurücksetzen weiterhin besteht, schalten Sie das Gerät aus, ziehen Sie den Netzstecker aus der Steckdose und wenden Sie sich an den Kundendienst.

7. Technische Daten

Elektrischer Anschluss	220-240V- 50/60Hz
Strom Großbritannien	2520-3000W
Strom Europa	1850-2200W

8. Wichtige Informationen

Haier Ersatzteile und Verbrauchsmaterial

Ersetzen Sie Teile immer durch Original-Ersatzteile von Haier. Diese sind bei Ihrem Haier-Händler vor Ort oder direkt bei Haier erhältlich. Geben Sie bei der Bestellung von Ersatzteilen bitte stets die komplette 16-stellige Artikelnummer Ihres Gerätemodells an (siehe Typenplakette auf der Rückseite des Geräts).

QUALITÄT

Die Werke von Haier wurden unabhängig auf ihre Qualität geprüft. Unsere Produkte werden nach einem Qualitätsstandard hergestellt, der die Anforderungen von ISO 9001 erfüllt.

GARANTIEERKLÄRUNG

Die Garantiebestimmungen für dieses Gerät entsprechen den Richtlinien des Landes, in dem Sie das Gerät erworben haben. Weitere Einzelheiten dazu erhalten Sie vom Händler, bei dem Sie das Gerät erworben haben oder aus dem Garantieheft, das der Verpackung beiliegt. Bitte bewahren Sie den Kaufbeleg sorgfältig auf, denn er wird für eventuell auftretende Garantieansprüche benötigt.

1. ISTRUZIONI PER UN USO SICURO

Questo apparecchio è destinato esclusivamente a un uso domestico o simile, come descritto in questa guida per l'utente. Accertarsi di aver compreso le istruzioni prima di mettere in funzione l'apparecchio.

AVVERTENZA Per evitare il rischio di soffocamento di bambini, buttare tutti i materiali di imballaggio subito dopo aver estratto il prodotto. Questo elettrodomestico non è destinato a essere utilizzato da bambini di età inferiore a 8 anni e da persone dalle ridotte capacità fisiche, sensoriali o mentali, o senza esperienza a causa di una inadeguata informazione sull'uso in sicurezza dell'apparecchio e sui relativi pericoli. Tenere i bambini di età inferiore a 8 anni lontano dall'apparecchio e dal cavo di collegamento e non consentire loro di utilizzare l'apparecchio. Controllare che i bambini non giochino con l'apparecchio. Pulizia e manutenzione non possono essere eseguite da bambini, a meno che non abbiano più di 8 anni e siano comunque sorvegliati da una persona responsabile.

Utilizzare l'apparecchio solo in interni e ad altitudini non superiori a 2000m sopra il livello del mare.

Se il cavo di alimentazione è danneggiato, interrompere immediatamente l'utilizzo dell'apparecchio. Per evitare pericoli, il cavo di alimentazione dovrà essere sostituito da un tecnico del servizio assistenza autorizzato Haier.

Utilizzare solo accessori o parti di consumo e di ricambio consigliati o forniti da Haier. Utilizzare l'apparecchio solo in accordo con la potenza specificata sulla targhetta. Questo apparecchio è dotato di una spina con messa a terra. Assicurarsi che la presa a muro della casa sia dotata di messa a terra.

Questo apparecchio è destinato ad uso domestico e applicazioni simili, come:

- spazi per cucine riservate al personale in negozi, uffici e altri ambienti lavorativi;
- agriturismi;
- da clienti in hotel, motel e altri ambienti residenziali;
- bed and breakfast.

Se il bollitore è riempito oltre il livello indicato, l'acqua bollente potrebbe fuoriuscire. L'apparecchio deve essere usato solo con la base fornita.

AVVERTENZA Evitare fuoriuscite sul connettore. Mai immergere l'apparecchio.

AVVERTENZA Rischio di lesioni! Un uso scorretto

dell'apparecchio potrebbe causare delle lesioni.

AVVERTENZA La base di supporto rimarrà calda anche dopo l'utilizzo.

Prestare attenzione alla pulizia delle superfici che verranno a contatto con il cibo! Prestare attenzione alle informazioni sulla pulizia contenute all'interno delle istruzioni.

AVVERTENZA Non usare l'apparecchio all'interno o vicino a vasche da bagno, docce, lavandini o altri recipienti contenenti acqua.

Per evitare il pericolo di incendio, non appoggiare il bollitore sopra o vicino a superfici calde, ad esempio cucine a gas e fornelli.

Non mettere in funzione il bollitore sul pavimento per evitare di rimanere ostacolati, o inciamparvi sopra o causare possibili lesioni ai bambini.

Non tirare o trasportare l'apparecchio tramite il cavo di alimentazione. Scollegare sempre l'apparecchio dalla presa tirando la spina e non il cavo. Non collocare il cavo di alimentazione sopra bordi taglienti o vicino a superfici calde. Non usare una prolunga. Non azionare il bollitore su una superficie inclinata e non muoverlo mentre è in funzione. Assicurarsi che il bollitore venga usato su una superficie piana e stabile, fuori dalla portata dei bambini.

Quando l'apparecchio è in

funzione, tenerlo lontano da bambini e da animali domestici per evitare lesioni accidentali. Non utilizzare l'apparecchio per un uso diverso da quello previsto.

La superficie si riscalderà durante l'uso: non toccare superfici metalliche calde. Sollevare sempre l'apparecchio tenendolo dall'impugnatura. Seguire la guida per l'utilizzo per posizionare il coperchio in modo che il vapore sia diretto lontano dalla maniglia.

Per evitare ustioni dovute al vapore, non aprire il coperchio né toccare la parte superiore del beccuccio quando l'acqua sta bollendo.

Scollegare dalla presa di corrente dopo l'utilizzo e prima di pulire l'apparecchio o effettuare qualsiasi operazione di manutenzione.

Lasciare che l'apparecchio si raffreddi prima di rimuovere delle parti o pulirlo.

Prestare sempre attenzione a versare l'acqua bollente lentamente e con prudenza, senza inclinare troppo velocemente il bollitore.

Fare attenzione quando si apre il coperchio per riempire il bollitore mentre è caldo.

Non continuare a utilizzare l'apparecchio in caso di presunto guasto.

Assistenza Haier: Per garantire un funzionamento sempre sicuro ed efficiente

dell'apparecchiatura, si consiglia di fare eseguire eventuali interventi di assistenza o di riparazione da un tecnico di servizio autorizzato Haier.

Bande di frequenza	2412 MHz to 2472 MHz
Potenza RF massima trasmessa nella banda di frequenza	802.11 b: +19.5 dBm 802.11 g: +18 dBm 802.11 n HT20:+18 dBm 802.11 n HT40:+18 dBm

Ambiente:

Il simbolo apposto sul prodotto indica che lo stesso non può essere smaltito come i normali rifiuti domestici, ma deve essere portato al punto di raccolta o al centro di riciclaggio delle apparecchiature elettriche ed elettroniche più vicino. Lo smaltimento deve essere eseguito in conformità alle normative locali vigenti per la salvaguardia dell'ambiente e lo smaltimento dei rifiuti. Per ulteriori informazioni sul trattamento, il recupero e il riciclaggio di questo prodotto, contattare l'unità territoriale competente per il servizio di smaltimento o il negozio in cui il prodotto è stato acquistato.



Questo prodotto è conforme alle Direttive Europee 2014/53/EU, 2014/30/EU e 2011/65/EU. Per ricevere una copia di questa dichiarazione di



conformità, si prega di contattare il produttore consultando il sito www.candy-group.com

CANDY HOOVER GROUP S.r.l.
Via Comolli,16
20861 Brugherio (MB) Italy

2. Descrizione del vostro Bollitore

COMPONENTI & CARATTERISTICHE:

- A. Coperchio
- B. Filtro anticalcare
- C. Indicatore del livello dell'acqua (interno)
- D. Corpo del bollitore
- E. Base
- F. Pannello di controllo della base
- G. Cavo di alimentazione e spina
- H. Pulsante di accensione/spegnimento (On/Off)
- I. Pulsante KEEP WARM (MANTENIMENTO TEMPERATURA)
- J. Pannello con indicatore di temperatura
- K. Pulsanti di selezione della temperatura

3. Prima del primo utilizzo

- Rimuovere tutti i componenti e gli accessori dall'imballaggio e leggere questo manuale con attenzione.
- Prestare attenzione a istruzioni sulla sicurezza, avvertimenti e note importanti per prevenire lesioni o danni.
- Estrarre la porzione di cavo necessaria dal vano del cavo e collegare la spina dell'apparecchio ad una presa.
- Riempire il bollitore con al massimo 1.7L d'acqua.
- Premere il pulsante accensione/spegnimento (On/Off), impostare la temperatura a 100 °C
- Al completamento del ciclo di riscaldamento, gettare l'acqua e il bollitore sarà pulito e pronto per essere usato.

ATTENZIONE:

- Usare il bollitore solo con la base fornita.
- Riempire il bollitore soltanto con acqua: latte e bevande solubili brucerebbero e danneggerebbero l'apparecchio.
- **RISCHIO DI USTIONE!**
Osservare gli indicatori di min e max: se il bollitore è troppo pieno, l'acqua bollente traboccherà!
- Protezione contro il funzionamento a secco: non accendere il bollitore se è vuoto: il controllo di surriscaldamento si innescherà e l'apparecchio si spegnerà automaticamente.
- Usare il bollitore solo quando il coperchio è chiuso e il filtro anticalcare è correttamente posizionato.

4. Uso del Bollitore

RISCALDAMENTO DELL'ACQUA

1. Rimuovere il bollitore dalla base [1] e rimuovere il coperchio. [2]
2. Riempire il bollitore con la quantità di acqua fresca che si preferisce leggendo il misuratore dell'acqua all'interno del corpo del bollitore. [3] Riempire sempre in quantità comprese tra il livello min 250mL e max 1.7L (1 tazza = 250 ml).
NOTA: Dotato di tecnologia One-Cup-Safe, il bollitore garantisce il riscaldamento di una quantità minima di 250 ml di acqua in tutta sicurezza.
3. Riposizionare il coperchio sul corpo del bollitore assicurandosi che sia ben fissato. [4]
4. Porre il bollitore sulla base. [5,6]
5. Premere il pulsante Accensione/Spengimento (ON/OFF) sulla base del bollitore. [7]
L'indicatore di temperatura si illuminerà da 20°C fino a 100°C sul pannello di controllo della base e rimarrà illuminato su 20°C quando sarà pronto per essere impostato.
6. Selezionare la temperatura ideale sul pannello di controllo premendo i pulsanti +/- . L'indicatore di temperatura selezionato si illuminerà e si sentiranno 2 suoni acustici (beep), il processo di riscaldamento inizierà automaticamente. [8]

40°C - Bevande per bambini

70°C, 80°C, 85°C & 90°C - Tè - Tisane

95°C - Caffè

100°C - Acqua Bollente

ATTENZIONE: Si prega di non riempire il bollitore con latte o preparare latte per bambini nel bollitore.

NOTA: I singoli indicatori di temperatura si illumineranno e rimarranno illuminati man mano che la temperatura aumenta durante il ciclo di riscaldamento, fino al raggiungimento della temperatura desiderata.

IMPORTANTE: La temperatura impostata può essere cambiata in ogni momento durante il processo di riscaldamento.

Se l'acqua è più calda della nuova temperatura desiderata, lasciare che si raffreddi prima di utilizzarla.

Gli indicatori di temperatura lampeggeranno e poi si spegneranno man mano che la temperatura scende alla temperatura desiderata durante il ciclo di raffreddamento.

7. Quando l'acqua avrà raggiunto la

temperatura selezionata si sentiranno 3 segnali acustici (beep). [9]

Dopo 15 secondi, gli indicatori luminosi di temperatura si spegneranno automaticamente e l'apparecchio andrà in modalità standby.

8. Rimuovere con attenzione il bollitore dalla base e versare l'acqua. [10]
9. Riposizionare il bollitore sulla base.

NOTA: Se l'apparecchio rimane connesso all'alimentazione elettrica, le impostazioni di temperatura usate in precedenza resteranno memorizzate per l'utilizzo successivo.

FUNZIONE KEEP WARM (MANTENIMENTO DELLA TEMPERATURA)

L'apparecchio è dotato di una funzione keep warm che manterrà l'acqua alla temperatura richiesta per 30 minuti dopo il termine del ciclo di riscaldamento.

- La funzione keep warm può essere attivata durante il riscaldamento o entro 15 secondi dal termine.
- Premere il pulsante keep warm e l'indicatore si illuminerà attivando la funzione. [11]
- Per spegnere la funzione, premere nuovamente il pulsante keep warm: l'indicatore luminoso si spegnerà e la funzione sarà disattivata. [11]

IMPORTANTE: L'apparecchio andrà in modalità standby automaticamente dopo 30 minuti che la funzione keep warm è attiva.

MODALITÀ STANDBY

Dopo il ciclo di riscaldamento o il ciclo keep warm, senza che venga compiuta alcuna operazione per 15 secondi, il bollitore andrà automaticamente in modalità standby e solo l'indicatore Accensione/Spengimento (ON/OFF) rimarrà acceso.

Il bollitore si spegnerà automaticamente dopo 10 minuti di ulteriore inattività.

FUNZIONE SILENZIOSO

L'apparecchio comprende una funzione silenzioso che disattiverà tutti i suoni acustici emessi dall'apparecchio.

- La funzione silenzioso può essere attivata tenendo premuto il pulsante keep warm per **3 secondi**.
- Per interrompere questa funzione, premere e tenere premuto nuovamente il pulsante keep warm per **3 secondi** e la funzione verrà disattivata.

5. Pulizia & Manutenzione

RISCHIO DI SCOSSE ELETTRICHE!

Sc Collegare sempre l'apparecchio dalla presa di alimentazione prima di eseguire interventi di manutenzione.

ATTENZIONE:

- Mai immergere il dispositivo in acqua o appoggiarlo in un lavandino.
- Non pulire l'apparecchio con il vapore.

Pulizia

1. Pulire la parte esterna e la base del bollitore con un panno umido.
2. Non utilizzare detergenti aggressivi o abrasivi.
3. Rimuovere il filtro anticalcare, immergerlo in aceto, poi risciacquarlo con acqua pulita.
4. Per riposizionare il filtro, farlo scorrere fino a che non entra in posizione con uno scatto.

Decalcificazione

Una decalcificazione regolare permetterà al bollitore di durare più a lungo, assicurando una corretta funzionalità e risparmio energetico. La frequenza ideale per la decalcificazione dipende dalla durezza dell'acqua.

Si consiglia di usare **Care Plus Protect Professional Kettle Descaler** (decalcificante per bollitori). Seguire le istruzioni del fabbricante per uso e frequenza.

Decalcificare il bollitore con aceto:

1. Riempire il bollitore con acqua fino all'indicatore di 1.7L e portarlo a bollitura.
2. Aggiungere una piccola quantità di aceto e attendere diverse ore.
3. Risciacquare il bollitore e il filtro anticalcare con acqua pulita.

Importante: Non usare mai oggetti duri per rimuovere i residui di calcare perché danneggerebbero la guarnizione.

6. Domande frequenti

Il bollitore non riscalda fino alla temperatura richiesta e gli indicatori di temperatura sul pannello di controllo della base non si illuminano.

- Il controllo di surriscaldamento si è innescato durante il riscaldamento a secco (insufficienza d'acqua).

- Lasciare che il bollitore si raffreddi (approssimativamente 12 minuti), rimuovere il bollitore dalla base e riempire con acqua fredda.

L'unità di base si spegne prima che il ciclo di riscaldamento sia completo.

- Il bollitore contiene troppo calcare.
- Decalcificare il bollitore come da istruzioni.

Il bollitore emette un suono acustico 'beep' e le luci lampeggiano per 5 secondi.

- Il sensore di temperatura del bollitore non funziona.
- Riavviare l'apparecchio per provare a resettarlo.
- Se il problema persiste dopo il reset, scollegare l'apparecchio dalla presa di alimentazione e contattare il Servizio Clienti.

7. Dati tecnici

Connessione elettrica	220-240V - 50/60Hz
Potenza elettrica Regno Unito	2520-3000W
Potenza elettrica Europa	1850-2200W

8. Informazioni importanti

Ricambi e Consumabili Haier

Sostituire i componenti sempre con parti di ricambio originali Haier. Sono disponibili dal fornitore Haier locale o direttamente da Haier. Quando si ordinano delle parti di ricambio, ricordarsi sempre di fornire il numero di modello dell'apparecchio utilizzato.

QUALITÀ

Il controllo di qualità degli stabilimenti Haier è stato effettuato da enti indipendenti. I nostri prodotti vengono realizzati mediante un sistema di qualità che soddisfa i requisiti ISO 9001.

REGOLAMENTO PER LA GARANZIA

Le condizioni di garanzia relative a questo apparecchio sono definite dal rappresentate nel Paese di vendita. Per conoscere in dettaglio le condizioni, rivolgersi al distributore presso il quale l'apparecchio è stato acquistato. Per ogni contestazione ai sensi dei termini della garanzia, è necessario mostrare la fattura o un documento di acquisto equivalente.

1. INSTRUCTIES VOOR VEILIG GEBRUIK

Dit apparaat is uitsluitend bedoeld voor huishoudelijk en soortgelijk gebruik, zoals beschreven in deze gebruikershandleiding. Zorg ervoor dat u de handleiding volledig begrijpt voordat u het apparaat in gebruik neemt.

WAARSCHUWING Om gevaar op verstikking voor jonge kinderen uit te sluiten, dient u al het verpakkingsmateriaal onmiddellijk na het verwijderen van het product weg te gooien.

Dit toestel kan gebruikt worden door kinderen vanaf 8 jaar en personen met verminderde lichamelijke, zintuiglijke of mentale capaciteiten. Ook personen met een gebrek aan ervaring of kennis kunnen dit toestel gebruiken, indien ze toezicht of instructies hebben gekregen over het veilig gebruik van het toestel en de gevaren in kwestie begrijpen. Houd kinderen jonger dan 8 jaar uit de buurt van het apparaat en de aansluitkabel en laat ze het apparaat niet gebruiken. Kinderen mogen niet met het toestel spelen. Reiniging en gebruikersonderhoud mogen niet door kinderen worden uitgevoerd, tenzij ze ouder zijn dan 8 jaar en onder toezicht staan.

Gebruik het apparaat alleen binnenshuis en op een hoogte van maximaal 2 000 m boven

zeeniveau.

Indien de stroomkabel beschadigd is, stop dan onmiddellijk met het toestel te gebruiken. Om veiligheidsgevaar te vermijden, mag enkel een erkende Haier dienstingenieur de stroomkabel vervangen.

Gebruik enkel toebehoren, gebruiksartikelen of reserveonderdelen die door Haier aanbevolen of geleverd worden. Gebruik het toestel alleen conform de vermogensspecificatie op het typeplaatje.

Dit apparaat is uitgerust met een geaarde stekker. Zorg ervoor dat het stopcontact in uw woning goed geaard is.

Dit apparaat is bedoeld voor gebruik in huishoudelijke en gelijkaardige toepassingen zoals:

- personeelskeukens in winkels, kantoren en andere werkomgevingen;
- boerderijen;
- door klanten in hotels, motels en andere residentiële omgevingen;
- bed & breakfast-achtige omgevingen.

Als de waterkoker te vol is, kan er kokend water naar buiten komen.

Het apparaat mag alleen worden gebruikt met de meegeleverde basis.

WAARSCHUWING Voorkom morsen op de connector.

Dompel het apparaat nooit onder.

WAARSCHUWING

Verwondingsgevaar! Verkeerd gebruik van het apparaat kan mogelijk leiden tot letsel.

OPGELET Het oppervlak van het verwarmingselement is onderhevig aan restwarmte na gebruik.

Let erop oppervlakken die bedoeld zijn om in contact te komen met voedsel schoon te maken! Let op de informatie over het schoonmaken in de instructies.

WAARSCHUWING Gebruik dit apparaat niet in of in de buurt van badkuipen, douches, wastafels of andere vaartuigen die water bevatten.

Plaats de waterkoker niet op of in de buurt van hete oppervlakken, zoals een gasfornuis of kookplaten, om brandgevaar te voorkomen. Laat de waterkoker nooit op de grond staan om te voorkomen dat kinderen erin verstrikt raken, erover struikelen of mogelijk letsel oplopen.

Trek of draag het toestel niet aan de stroomkabel. Trek de stekker altijd uit het stopcontact aan de stekker in plaats van aan het snoer. Leg het netsnoer niet over scherpe randen of in de buurt van hete oppervlakken. Gebruik geen verlengsnoer.

Gebruik de waterkoker niet op een hellend oppervlak of verplaats hem niet tijdens het werk.

Zorg ervoor dat de waterkoker op een stevige en vlakke ondergrond wordt gebruikt, waar kinderen hem niet kunnen aanraken.

Wanneer u het apparaat gebruikt, houd het dan uit de buurt van kinderen of dieren om accidenteel letsel te voorkomen. Gebruik het apparaat niet voor een andere doel dan het beoogd gebruik. Het oppervlak wordt tijdens gebruik heet, raak het hete metalen oppervlak niet aan. Gebruik altijd het handvat om hem op te pakken.

Volg de bedieningshandleiding om het deksel zo te plaatsen dat de stoom van het handvat wordt weggeleid.

Om brandwonden door stoom te voorkomen, mag u het deksel niet openen of niet over de bovenkant van de tuit reiken wanneer het water kookt.

Haal de stekker uit het stopcontact na gebruik en voordat u het apparaat reinigt of onderhoud uitvoert.

Laat het apparaat afkoelen voordat u onderdelen verwijdert en reinigt.

Zorg er altijd voor dat u kokend water langzaam en voorzichtig giet, zonder de waterkoker te snel om te kantelen.

Wees voorzichtig bij het openen van het deksel om bij te vullen als de waterkoker heet is.

Blijf dit toestel niet gebruiken wanneer het defect blijkt.

Haier service: Om de blijvende veilige en efficiënte werking van dit toestel te verzekeren, bevelen we aan dat alle herstellingen uitgevoerd worden door een erkende Haier dienstingenieur.

Frequentiebanden	2412 MHz to 2472 MHz
Maximaal in de frequentieband verstuurd hoogfrequent vermogen	802.11 b: +19.5 dBm 802.11 g: +18 dBm 802.11 n HT20:+18 dBm 802.11 n HT40:+18 dBm

Het milieu

Het symbool op dit toestel duidt aan dat dit toestel niet mag behandeld worden als huishoudelijk afval. In de plaats daarvan moet het overhandigd worden aan het geschikte verzamelpunt voor de recyclage van elektrische en elektronische uitrusting. U moet het toestel weggooien in overeenstemming met de lokale voorschriften voor afvalverwerking. Voor meer gedetailleerde informatie over behandeling, herstel en recyclage van dit toestel, gelieve uw lokale gemeentebestuur te contacteren, de dienst voor huishoud- en afvalverwerking of de winkel waar u het toestel kocht.



Dit apparaat voldoet aan de Europese Richtlijnen 2014/53/EU en 2011/65/EU. Om een kopie van de verklaring van overeenstemming te

ontvangen, gelieve de fabrikant te contacteren via de website:
www.candy-group.com

CANDY HOOVER GROUP S.r.l.

Via Comolli,16

20861 Brugherio (MB) Italy

2. Je waterkoker leren kennen

COMPONENTEN en KENMERKEN:

- A. Deksel
- B. Kalkfilter
- C. Watervulmeter (binnen)
- D. Waterkoker
- E. Basis
- F. Basis bedieningspaneel
- G. Voedingskabel en stekker
- H. Aan/uit-schakelaar
- I. KEEP WARM-knop
- J. Temperatuur indicator paneel
- K. Knoppen voor selectie van de temperatuur

3. Voor het eerste gebruik

- Haal alle onderdelen en accessoires uit de verpakking en lees deze handleiding aandachtig door.
- Let op veiligheidsinstructies, waarschuwingen en belangrijke opmerkingen om letsel of schade te voorkomen.
- Haal de benodigde hoeveelheid snoer uit de snoeropruimer en steek de stekker in het stopcontact.
- Vul de waterkoker tot maximaal 1,7L water.
- Druk op de aan/uit-knop, stel de temperatuur in op **100°C**
- Nadat de verwarmingscyclus is voltooid, gooit u het water weg, uw waterkoker is schoon en klaar voor gebruik.

WAARSCHUWING:

- Gebruik de waterkoker alleen met de meegeleverde basis.
- Vul de waterkoker alleen met water: Melk en oplosdranken kunnen verbranden en het apparaat beschadigen.
- **RISICO OP VERBRANDING!**
Let op de min en max markeringen, als de waterkoker te vol is kookt het water over!
- Droogkookbeveiliging: zet het apparaat niet aan als de waterkoker leeg is, de oververhittingsbeveiliging treedt in werking en het apparaat schakelt automatisch uit.
- Gebruik de waterkoker alleen met gesloten deksel en geplaatst kalkfilter.

4. Je waterkoker gebruiken

WATER OPWARMEN

1. Verwijder de waterkoker van de basis [1] en verwijder het deksel. [2]
2. Vul de waterkoker met de gewenste hoeveelheid vers water door de watermeter af te lezen (binnenkant van de ketel). [3]
Vul altijd tussen het min 250ml en max 1,7L niveau (1 Kop=250ml).
OPMERKING: Dankzij de One-Cup-Safe-technologie weet je waterkoker zeker dat het veilig is om minimaal 250 ml water op te warmen.
3. Plaats het deksel terug op de ketel en zorg ervoor dat het op zijn plaats vergrendeld is. [4]
4. Plaats de waterkoker op de basis. [5,6]
5. Druk op de AAN/UIT-knop op de basis van de waterkoker. [7]
Het temperatuurindicatorpaneel zal oplichten van 20°C tot 100°C op het bedieningspaneel van de basis, het zal dan verlicht blijven op 20°C wanneer het klaar is om ingesteld te worden.
6. Selecteer de gewenste temperatuur op het bedieningspaneel door op de +/- knoppen te drukken. De indicator van de geselecteerde temperatuur gaat branden en u hoort 2 pieptonen: het verwarmingsproces start automatisch. [8]

40°C - Babydrankje

70°C, 80°C, 85°C & 90°C - Thee

95°C - Koffie

100°C - Water koken

WAARSCHUWING: Vul de waterkoker niet met melk en bereid geen babymelk in de waterkoker.

OPMERKING: De individuele temperatuurindicatoren knipperen en blijven branden terwijl de temperatuur stijgt tijdens de verwarmingscyclus totdat de gewenste temperatuur is bereikt.

BELANGRIJK: De gewenste temperatuur kan tijdens het verwarmingsproces op elk moment worden gewijzigd.

Als het water heter is dan de nieuwe gewenste temperatuur, moet het voor gebruik worden afgekoeld tot de lagere temperatuur.

De individuele temperatuurindicatoren knipperen en gaan uit naarmate de

temperatuur in de koelcyclus afneemt tot de gewenste temperatuur.

7. Wanneer het water de geselecteerde temperatuur heeft bereikt, hoort u 3 geluidssignalen. [9]
Na 15 seconden gaan de temperatuurindicatielampjes automatisch uit en gaat uw apparaat in de stand-bymodus.
8. Haal de waterkoker voorzichtig van de basis en giet je water in. [10]
9. Plaats de waterkoker terug op de basis.

OPMERKING: Als het apparaat aangesloten blijft op de stroombron, wordt de eerder gebruikte temperatuurinstelling opgeslagen voor een volgend gebruik.

HOUD WARM FUNCTIE

Uw product is uitgerust met een warmhoudfunctie, deze houdt het water tot 30 minuten op de gewenste temperatuur nadat de opwarmcyclus is voltooid.

- De warmhoudfunctie kan worden ingeschakeld tijdens het opwarmen of binnen 15 seconden direct daarna.
- Druk op de warmhoudknop, de indicator gaat branden en de functie is geactiveerd. [11]
- Om deze functie uit te schakelen, drukt u nogmaals op de warmhoudknop, het indicatielampje gaat uit en de functie is gedeactiveerd. [11]

BELANGRIJK: Het apparaat gaat na 30 minuten warmhouden automatisch in de stand-bymodus.

STAND-BYMODUS:

Na de verwarmingscyclus of warmhoudcyclus, zonder enige handeling gedurende 15 seconden, schakelt de waterkoker automatisch over naar de stand-bymodus, alleen de AAN/UIT-indicator licht op.

De waterkoker wordt automatisch uitgeschakeld na 10 minuten inactiviteit.

MUTE-FUNCTIE

Uw product is voorzien van een mute-functie, hiermee worden alle akoestische geluiden van het apparaat uitgeschakeld.

- De mute-functie kan worden ingeschakeld door de warmhoudknop 3 seconden ingedrukt te houden.
- Om deze functie uit te schakelen, houdt u de warmhoudknop opnieuw 3 seconden ingedrukt en wordt de functie gedeactiveerd.

5. Reiniging & Onderhoud

RISICO OP ELEKTROSHOCK!

Haal altijd de stekker uit het stopcontact voordat u onderhoudswerkzaamheden uitvoert.

WAARSCHUWING:

- Dompel het apparaat nooit onder in water en plaats het nooit in de vaatwasser.
- Reinig het apparaat niet met stoom.

Schoonmaken

1. Reinig de buitenkant van de waterkoker en de basis met een vochtige doek.
2. Gebruik geen sterke of schurende schoonmaakmiddelen.
3. Verwijder het kalkfilter, week het in een beetje azijn en spoel het daarna schoon met schoon water.
4. Om het filter terug te plaatsen, schuift u het op zijn plaats totdat het vastklikt.

Ontkalken

Door regelmatig te ontkalken gaat uw waterkoker langer mee, zorgt u voor een goede werking en bespaart u energie.

De ideale ontkalkingsfrequentie is afhankelijk van de waterhardheid.

Wij raden aan om **Care Plus Protect Professionele Ketelontkalker** te gebruiken. Volg de instructies van de fabrikant voor gebruik en frequentie.

De waterkoker ontkalken met azijn:

1. Vul de waterkoker met water tot de 1,7L markering en breng aan de kook.
2. Voeg een kleine hoeveelheid witte azijn toe en laat het enkele uren staan.
3. Spoel de waterkoker en het kalkfilter met schoon water.

Belangrijk: Gebruik nooit harde voorwerpen om kalkresten te verwijderen, dit beschadigt de afdichting.

6. Probleem oplossen

De waterkoker warmt niet op tot de gewenste temperatuur en de temperatuurindicatoren op het bedieningspaneel op de basis branden niet.

- De oververhittingsbeveiliging is geactiveerd tijdens droge verwarming (niet genoeg water).

- Laat de waterkoker afkoelen (ongeveer 12 minuten), neem de waterkoker van de basis en vul hem met koud water.

De basiseenheid schakelt uit voordat de opwarmcyclus is voltooid.

- De waterkoker bevat te veel kalk.
- Ontkalk de waterkoker volgens de instructies

De waterkoker 'piept' en alle lampjes knipperen gedurende 5 maal.

- De temperatuursensor van de waterkoker werkt niet.

- Start het apparaat opnieuw op om te proberen te resetten.
- Als het probleem zich blijft voordoen na het resetten, trek dan de stekker uit het stopcontact en neem contact op met de klantenservice.

7. Technische gegevens

Elektrische verbinding	220-240V- 50/60Hz
Vermogen VK	2520-3000W
Vermogen Europa	1850-2200W

8. Belangrijke informatie

Originele reserveonderdelen en toebehoren van Haier

Gebruik uitsluitend originele reserveonderdelen van Haier. Deze zijn verkrijgbaar bij uw Haier dealer. Als u onderdelen bestelt, vermeld dan altijd het modelnummer.

KWALITEIT

De fabrieken van Haier zijn op onafhankelijke wijze getest op kwaliteit. Onze producten worden vervaardigd aan de hand van een kwaliteitssysteem dat voldoet aan de vereisten van ISO 9001.

JOUW GARANTIE

De garanti voorwaarden voor dit toestel worden bepaald door onze vertegenwoordiger in het land waar het toestel wordt verkocht. Details omtrent deze voorwaarden zijn verkrijgbaar bij de dealer waar u het toestel hebt gekocht. Wanneer u aanspraak wilt maken op deze garantie, dan moet u het verkoop- of ontvangstbewijs voorleggen.

1. INSTRUÇÕES PARA UMA UTILIZAÇÃO SEGURA

Este aparelho destina-se apenas para uso doméstico e semelhantes, tal como descrito neste guia do utilizador. Certifique-se de que este manual é totalmente compreendido antes de utilizar o aparelho.

ATENÇÃO Para eliminar o risco de asfixia nas crianças pequenas, elimine todos os materiais da embalagem imediatamente após a remoção do produto.

Este aparelho pode ser utilizado por crianças com idade igual ou superior a 8 anos e por pessoas com capacidades mentais, sensoriais e físicas reduzidas ou sem experiência e conhecimento caso lhes sejam fornecidas instruções e supervisão relativas à utilização do aparelho de modo seguro e caso compreendam os perigos envolvidos. Mantenha as crianças com menos de 8 anos longe do aparelho e do cabo de ligação e não permita que utilizem o aparelho. As crianças não devem brincar com o aparelho. A limpeza e a manutenção não devem ser feitas por crianças, a menos que tenham mais de 8 anos e sejam supervisionadas.

Utilize o aparelho apenas em ambientes fechados e em altitudes não superiores a 2.000 m acima do nível do mar.

Se o cabo de alimentação estiver danificado deixe de utilizar o aparelho imediatamente. Para evitar um perigo para a segurança, deve ser um técnico de assistência Haier a substituir o cabo de alimentação.

Utilize apenas acessórios, consumíveis ou peças sobressalentes recomendadas ou fornecidas pela Haier. Utilize o aparelho apenas de acordo com a especificação de potência na placa de classificação.

Este aparelho foi incorporado com uma ficha aterrada. Por favor, certifique-se de que a tomada da sua casa está bem ligada à terra.

Este aparelho destina-se a ser utilizado em aplicações domésticas e similares, tais como:

- zonas de cozinha do pessoal em lojas, escritórios e outros ambientes de trabalho;
- casas de campo;
- por clientes em hotéis, motéis e outros ambientes de tipo residencial;
- ambientes do tipo “bed and breakfast”.

Se a chaleira estiver sobrecarregada, a água a ferver pode ser ejetada.

O aparelho só deve ser usado com o suporte fornecido.

ATENÇÃO Evite derramamentos

no conector. Nunca mergulhe o equipamento.

ATENÇÃO Risco de ferimentos! O uso indevido do aparelho pode levar potencialmente a ferimentos.

ATENÇÃO A superfície do elemento de aquecimento está sujeita a calor residual após o uso.

Preste atenção às superfícies limpas que destinam-se a entrar em contacto com os alimentos! Observe as informações sobre a limpeza nas instruções.

ATENÇÃO Não utilize este aparelho dentro ou perto de banheiras, chuveiros, bacias ou outros recipientes que contenham água.

Para evitar um risco de incêndio, não coloque a chaleira sobre ou perto de superfícies quentes, por exemplo, fogão a gás, placas. Nunca utilize a chaleira no chão para evitar emaranhados ou tropeções ou possíveis ferimentos às crianças.

Não puxe nem transporte o aparelho pelo cabo de alimentação. Desligue sempre o aparelho da tomada puxando a ficha em vez do cabo. Não coloque o cabo de alimentação sobre bordas afiadas ou perto de superfícies quentes. Não utilize uma extensão.

Não utilize a chaleira numa superfície inclinada ou não a mova ao trabalhar.

Certifique-se de que a chaleira

é usada numa superfície firme e plana onde as crianças não possam tocar.

Ao usar o aparelho, mantenha-o longe das crianças ou dos animais para evitar ferimentos acidentais. Não utilize o aparelho para outros fins que não o pretendido.

A superfície ficará quente durante a utilização, não toque na superfície de metal quente. Utilize sempre o manipulador para a levantar.

Siga o guia de operação para posicionar a tampa de modo que o vapor seja direcionado para longe da alça.

Para evitar queimaduras pelo vapor, não abra a tampa ou estenda a mão sobre o bico quando a água estiver a ferver.

Desligue da tomada após a utilização e antes de limpar o aparelho ou qualquer outra tarefa de manutenção.

Permita que o aparelho arrefeça antes de remover quaisquer peças e antes de limpar.

Tome sempre cuidado para despejar água a ferver devagar e com cuidado, sem inclinar a chaleira muito rápido.

Tenha cuidado ao abrir a tampa para reabastecer quando a chaleira estiver quente.

Não continue a utilizar o aparelho se este parecer defeituoso.

Assistência da Haier: Para assegurar o funcionamento

seguro e eficiente deste aparelho, recomendamos que todas as intervenções de assistência ou reparação sejam efectuadas apenas por um técnico de assistência autorizado da Haier.

Bandas de frequência	2412 MHz to 2472 MHz
Potência de RF máxima transmitida na banda de frequência	802.11 b: +19.5 dBm 802.11 g: +18 dBm 802.11 n HT20:+18 dBm 802.11 n HT40:+18 dBm

Ambiente

O símbolo no aparelho indica que este não pode ser tratado como resíduo doméstico. Pelo contrário, deve ser encaminhado para o ponto de recolha aplicável para reciclagem de equipamento eléctrico e electrónico. A eliminação deve ser realizada em conformidade com as leis ambientais locais relativas à eliminação de resíduos. Para obter informações mais detalhadas sobre o tratamento, recuperação e reciclagem deste produto, contacte as autoridades locais, o serviço de eliminação de resíduos domésticos ou a loja onde adquiriu o produto.



Este aparelho está em conformidade com as Diretivas Europeias 2014/53/UE e 2011/65/UE. Para receber uma cópia da declaração

 de conformidade, contacte o fabricante através do site Web: www.candy-group.com

CANDY HOOVER GROUP S.r.l.

Via Comolli,16

20861 Brugherio (MB) Italy

2. Conheça o seu jarro eléctrico

COMPONENTES E CARACTERÍSTICAS:

- A. Tampa
- B. Filtro de calcário
- C. Medidor de enchimento de água (interior)
- D. Corpo do jarro eléctrico
- E. Base
- F. Painel de controlo da base
- G. Cabo de alimentação e ficha
- H. Botão ligar/desligar
- I. Botão MANTER AQUECIDO
- J. Painel indicador de temperatura
- K. Botões de selecção da temperatura

3. Antes da primeira utilização

- Remova todas as peças e acessórios da embalagem e leia este manual com atenção.
- Preste atenção às instruções de segurança, avisos e notas importantes para evitar ferimentos ou danos.
- Solte a quantidade necessária de cabo do enrolador de cabo e ligue o aparelho a uma tomada.
- Encha a chaleira até máx 1,7 L de água.
- Pressione o botão **Ligar/Desligar**; ajuste a temperatura para **100 °C**
- Após a conclusão do ciclo de aquecimento, elimine a água, a sua chaleira está limpa e pronta para uso.

ATENÇÃO:

- Use a chaleira apenas com a base fornecida.
- Encha a chaleira apenas com água: O leite e as bebidas instantâneas irão queimar-se e danificar o equipamento.
- **RISCO DE QUEIMADURAS!** Observe as marcações mín e máx., se a chaleira estiver muito cheia, a água ferverá!
- Proteção contra ebulição a seco: não ligue o aparelho se o jarro eléctrico estiver vazio, se o controlo do sobreaquecimento estiver ativado e se o aparelho desligar-se automaticamente.
- Use o jarro eléctrico apenas enquanto a tampa estiver fechada e o filtro de calcário estiver no lugar.

4. Utilização do seu jarro elétrico

ÁGUA DE AQUECIMENTO

1. Remova o jarro elétrico da base [1] e retire a tampa. [2]
2. Encha o jarro elétrico com a quantidade desejada de água fresca lendo o medidor de água (dentro do corpo da chaleira). [3] Preencha sempre entre o nível mínimo de 250 ml e o nível máximo de 1,7 L (1 chávena=250 ml).

NOTA: Com a tecnologia One-Cup-Safe, o seu jarro elétrico tem a certeza de que o aquecimento de uma quantidade mínima de 250 ml de água é seguro.

3. Volte a colocar a tampa no corpo do jarro elétrico, certificando-se de que está preso no lugar. [4]
4. Coloque o jarro elétrico na base. [5,6]
5. Pressione o botão OFF/ON na base do jarro elétrico. [7]

O painel indicador de temperatura acenderá de 20°C a 100°C no painel de controle da base, permanecerá aceso em 20 °C quando estiver pronto para ser configurado.

6. Selecione a temperatura desejada no painel de controlo premindo os botões -/+ . O indicador de temperatura selecionado acenderá e ouvirá 2 bipes audíveis, o processo de aquecimento será iniciado automaticamente. [8]

40°C - Bebidas para bebés

70°C, 80°C, 85°C & 90°C - Chá especial

95°C - Café

100°C - Ferva a água

ATENÇÃO: Não encha o jarro elétrico com leite nem prepare o leite para bebés.

NOTA: Os indicadores de temperatura individuais piscarão e permanecerão iluminados à medida que a temperatura sobe durante o ciclo de aquecimento até que a temperatura desejada seja atingida.

IMPORTANTE: A temperatura desejada pode ser alterada a qualquer momento durante o processo de aquecimento.

Se a água estiver mais quente do que a nova temperatura desejada, deve-se permitir que arrefeça até à temperatura mais baixa antes de ser usada.

Os indicadores de temperatura individuais

piscarão e desaparecerão à medida que a temperatura reduzir-se no ciclo de arrefecimento até à temperatura desejada.

7. Quando a água atingir a temperatura selecionada, irá ouvir 3 bipes sonoros. [9] Após 15 segundos, as luzes indicadoras de temperatura desligam-se automaticamente e o seu aparelho entra em modo de espera.
8. Remova cuidadosamente o jarro elétrico da base e despeje a água. [10]
9. Volte a colocar o jarro elétrico na base.

NOTA: Se o aparelho permanecer conectado à fonte de alimentação, a configuração de temperatura usada anteriormente será guardada para o próximo uso.

FUNÇÃO MANTER QUENTE

O seu produto está equipado com uma função de manter quente, que irá manter a água à temperatura desejada por até 30 minutos após a conclusão do ciclo de aquecimento.

- A função Manter Quente pode ser ativada durante o aquecimento ou dentro de 15 segundos imediatamente a seguir.
- Pressione o botão manter quente, o indicador acender-se-á e a função será ativada. [11]
- Para desligar esta função, pressione novamente o botão manter quente, a luz indicadora apagará e a função será desativada. [11]

IMPORTANTE: O aparelho entrará em modo de espera automaticamente após 30 minutos de aquecimento.

MODO DE ESPERA

Após o ciclo de aquecimento ou do ciclo manter quente, sem qualquer operação por 15 segundos, jarro elétrico vai virar para o modo de espera automaticamente, apenas o indicador ligado/desligado será iluminado.

O jarro elétrico desliga-se automaticamente depois de 10 minutos de inatividade.

FUNÇÃO SILENCIOSA

O seu produto está equipado com uma função silenciosa, que desliga todos os sons acústicos do aparelho.

- A função silenciosa pode ser ligada, mantendo o botão Manter quente por 3 segundos.
- Para desligar esta função, mantenha pressionado novamente o botão Manter quente por 3 segundos e a função será desativada.

5. Limpeza e manutenção

RISCO DE CHOQUE ELÉTRICO!

Desligue sempre o aparelho da tomada antes de executar as tarefas de manutenção.

ATENÇÃO:

- Nunca submerja o dispositivo em água ou coloque na máquina de lavar loiça.
- Não limpe a vapor o aparelho.

Limpeza

1. Limpe o exterior do jarro elétrico e a base com um pano húmido.
2. Não use agentes de limpeza fortes ou abrasivos.
3. Remova o filtro de calcário, mergulhe-o em um pouco de vinagre e lave com água limpa.
4. Para reajustar o filtro, deslize no lugar, até que se encaixe no local.

Descalcificação

A descalcificação regular faz com que a sua chaleira dure mais tempo, garanta a funcionalidade adequada e economize energia. A frequência ideal para descalcificar depende da dureza da água.

É recomendável usar o **descalcificador do jarro elétrico Care Plus Protect Professional**.

Siga as instruções do fabricante para uso e frequência.

Descalcifique o jarro elétrico com vinagre:

1. Encha o jarro elétrico com água até a marca de 1,7 L e deixe ferver.
2. Adicione uma pequena quantidade de vinagre branco e deixe repousar por várias horas.
3. Lave o jarro elétrico e o filtro de calcário com água limpa.

Importante: Nunca use objetos duros para remover resíduos de calcário, pois isso danificará o vedante.

6. Resolução de Problemas

O jarro elétrico não aquece à temperatura desejada e os indicadores de temperatura no painel de controlo da base não estão iluminados.

- O controlo do sobreaquecimento disparou durante o aquecimento a seco (não há água suficiente).

- Deixe o jarro elétrico arrefecer (aproximadamente 12 min), retire-o da base e encha com água fria.

A unidade de base desliga-se antes de terminar o ciclo de aquecimento.

- O jarro elétrico contém muito calcário.

- Descalcifique o jarro elétrico de acordo com as instruções

O sinal sonoro do jarro elétrico e todas as luzes piscam durante 5 segundos.

- O sensor de temperatura do jarro elétrico não está a funcionar.

- Reinicie o aparelho para tentar restabelecer.
- Se o problema persistir após a reinicialização, desconecte o aparelho da tomada e entre em contacto com a Assistência ao Cliente.

7. Dados técnicos

Conexão elétrica	220-240V- 50/60Hz
Potência UK	2520-3000W
Potência Europa	1850-2200W

8. Informações Importantes

Peças sobressalentes e Consumíveis Haier

Substitua sempre as peças por peças sobressalentes Haier genuínas. Pode obtê-las junto do seu representante local ou diretamente da Haier. Quando encomendar peças, mencione sempre o número do seu modelo.

QUALIDADE

A qualidade das instalações industriais da Haier foi avaliada de forma independente. Os nossos produtos são fabricados de acordo com um sistema de qualidade que satisfaz os requisitos da norma ISO 9001.

A SUA GARANTIA

As condições de garantia para este aparelho são as definidas pelo nosso representante no país onde foi vendido. Pode obter detalhes sobre estas condições junto do agente a quem adquiriu o aparelho. A fatura de venda ou o recibo deverão ser entregues quando apresentar uma reclamação ao abrigo dos termos da garantia.

1. INSTRUCCIONES PARA UN USO SEGURO

Este aparato está destinado exclusivamente al uso doméstico, tal y como se describe en esta guía del usuario. Asegúrese de haber comprendido todo el contenido de este manual antes de poner en funcionamiento el aparato.

ADVERTENCIA Para eliminar el riesgo de asfixia de los niños pequeños, deseche todo el material de embalaje inmediatamente después de retirar el producto.

Este aparato puede ser usado bajo supervisión por niños mayores de 8 años o por personas con capacidades físicas, sensoriales o mentales reducidas o falta de experiencia con supervisión o con una explicación previa de las instrucciones con respecto al uso del aparato y comprendiendo los riesgos implicados. Mantenga a los niños menores de 8 años alejados del aparato y del cable de conexión y no permita que utilicen el aparato. Los niños no deben jugar con el aparato. La limpieza y el mantenimiento del usuario no deben ser realizados por niños a menos que sean mayores de 8 años y estén supervisados.

Utilice el aparato solo en interiores y a altitudes que no superen los 2 000 m sobre el

nivel del mar.

Si el cable de alimentación está dañado, deje de utilizar el aparato inmediatamente. Para evitar peligros de seguridad, solo profesionales del servicio técnico de Haier deben reemplazar el cable de alimentación.

Utilice únicamente accesorios, componentes consumibles o repuestos recomendados o distribuidos por Haier.

Utilice el aparato solo de acuerdo con la potencia especificada en la placa de características.

Este aparato tiene un enchufe con toma de tierra. Asegúrese de que la toma de corriente de su casa está bien conectada a tierra.

Este aparato está destinado a ser utilizado en aplicaciones domésticas y similares como:

- zonas de cocina del personal en tiendas, oficinas y otros entornos de trabajo;
- granjas;
- por clientes en hoteles, moteles y otros entornos de tipo residencial;
- entornos de tipo alojamiento y desayuno.

Si el hervidor se llena en exceso, puede derramar agua hirviendo.

El aparato solo debe utilizarse con la base suministrada.

ADVERTENCIA Evite derrames

sobre el conector. No sumerja nunca el aparato.

ADVERTENCIA ¡Riesgo de daños! Un uso incorrecto del aparato puede provocar daños.

PRECAUCIÓN La superficie del elemento calefactor está sujeta a calor residual después de su uso.

Preste atención a la limpieza de las superficies destinadas a entrar en contacto con los alimentos. Tenga en cuenta la información sobre limpieza que figura en las instrucciones.

ADVERTENCIA No utilice este aparato en o cerca de bañeras, duchas, lavabos u otros recipientes que contengan agua.

Para evitar el riesgo de incendio, no coloque el hervidor sobre o cerca de superficies calientes, por ejemplo, cocina de gas, placas de cocción.

No utilice nunca el hervidor en el suelo para evitar enredos o tropiezos o posibles lesiones a los niños.

No tire del aparato ni lo lleve asíéndolo por el cable de alimentación. Desenchufe siempre el aparato de la toma tirando del enchufe y no del cable. No coloque el cable de alimentación sobre bordes afilados ni cerca de superficies calientes. No utilice alargadores.

No utilice el hervidor sobre una superficie inclinada ni la mueva mientras trabaja.

Asegúrese de que el hervidor se utiliza sobre una superficie firme y plana donde los niños no puedan tocarlo.

Cuando utilice el aparato, manténgalo alejado de los niños o animales para evitar lesiones accidentales. No debe utilizar el aparato para un uso distinto al previsto.

La superficie se calentará durante el uso, no toque la superficie metálica caliente. Utilice siempre el asa para cogerlo.

Siga la guía de funcionamiento para colocar la tapa de forma que el vapor se dirija lejos del asa.

Para evitar quemaduras por el vapor, no abra la tapa ni pase la mano por la parte superior de la boquilla cuando el agua esté hirviendo.

Desenchúfelo de la toma de corriente después de utilizarlo y antes de limpiar el aparato o realizar cualquier tarea de mantenimiento.

Deje que el aparato se enfríe antes de desmontar cualquier pieza y antes de limpiarlo. Procure siempre verter el agua hirviendo lentamente y con cuidado, sin volcar el hervidor demasiado deprisa.

Tenga cuidado al abrir la tapa para rellenarlo si el hervidor está caliente.

No siga utilizando el aparato si parece tener algún defecto.

Servicio Técnico Oficial de Haier: Para garantizar el funcionamiento seguro y eficaz del aparato, recomendamos que las tareas de mantenimiento y reparación sean realizadas exclusivamente por profesionales autorizados del Servicio Técnico de Haier.

Bandas de frecuencias	2412 MHz to 2472 MHz
Potencia máxima de radiofrecuencia transmitida en la banda de frecuencias	802.11 b: +19.5 dBm 802.11 g: +18 dBm 802.11 n HT20: +18 dBm 802.11 n HT40: +18 dBm

El Medio Ambiente:

El símbolo que puede verse en el producto indica que este no puede tratarse como residuos domésticos.



En su lugar, se debe entregar en un punto de recogida de electrodomésticos para el reciclaje de equipos eléctricos y electrónicos. La eliminación debe llevarse a cabo según los reglamentos medioambientales locales sobre eliminación de residuos. Para más información sobre el tratamiento, la recuperación y el reciclaje de este aparato, póngase en contacto con su Ayuntamiento, el servicio de recogida de residuos domésticos o con el establecimiento donde haya comprado el producto.

Este aparato cumple con las Directivas Europeas 2014/53/UE y 2011/65/UE. Para



recibir una copia de la declaración de conformidad, contacte con el fabricante a través del sitio web: www.hoover.es

CANDY HOOVER GROUP S.r.l.

Via Comolli,16

20861 Brugherio (MB) Italy

2. Información sobre el hervidor

COMPONENTES Y CARACTERÍSTICAS:

- A. Tapa
- B. Filtro antical
- C. Indicador de llenado de agua (Interior)
- D. Cuerpo del hervidor
- E. Base
- F. Panel de control de la base
- G. Cable de alimentación y enchufe
- H. Botón de encendido/apagado
- I. Botón MANTENER CALIENTE
- J. Panel indicador de temperatura
- K. Botones selectores de temperatura

3. Antes del primer uso

- Saque todas las piezas y accesorios del embalaje y lea atentamente este manual.
- Preste atención a las instrucciones de seguridad, advertencias y notas importantes para evitar cualquier lesión o daño.
- Suelte la cantidad necesaria de cable del recogecables y enchufe el aparato a una toma de corriente.
- Llene el hervidor hasta un máximo de 1,7 l de agua.
- Pulse el botón de encendido/apagado, ajuste la temperatura a **100 °C**
- Una vez finalizado el ciclo de calentamiento, deseche el agua, su hervidor estará limpio y listo para su uso.

ADVERTENCIA:

- Utilice el hervidor solo con la base suministrada.
- Llene el hervidor solo con agua: La leche y las bebidas instantáneas se quemarán y dañarán el aparato.
- ¡RIESGO DE QUEMADURAS!
Respete las marcas de mínimo y máximo, si el hervidor está demasiado lleno, ¡el agua se desbordará!
- Protección contra el hervido en seco: no encienda el aparato si el hervidor está vacío, el control de sobrecalentamiento se activará y el aparato se apagará automáticamente.
- Utilice el hervidor solo con la tapa cerrada y el filtro antical colocado.

4. Uso del hervidor

CALENTAR EL AGUA

1. Saque el hervidor de la base [1] y retire la tapa. [2]
2. Llene siempre entre el nivel mínimo de 250 ml y el máximo de 1,7 l [3] Llene siempre entre el nivel mínimo de 250 ml y el máximo de 1,7 l (1 taza=250ml).

NOTA: Con la tecnología One-Cup-Safe, su hervidor le garantiza que calentar una cantidad mínima de 250 ml de agua sea seguro.

3. Coloque la tapa en el cuerpo del hervidor para garantizar que se bloquee en su lugar. [4]
4. Coloque el hervidor sobre la base. [5,6]
5. Presione el botón de ON/OFF situado en la base del hervidor. [7]

El panel indicador de temperatura se iluminará desde los 20 °C hasta los 100 °C en el panel de control de la base, después permanecerá iluminado en 20 °C cuando esté listo para ser ajustado.

6. Seleccione la temperatura deseada en el panel de control pulsando los botones -/+ . El indicador de la temperatura seleccionada se iluminará con y oírás 2 pitidos, el proceso de calentamiento iniciará automáticamente. [8]

40°C - Bebida para bebés

70°C, 80°C, 85°C & 90°C - Infusiones

95°C - Café

100°C - Hervir el agua

ADVERTENCIA: Por favor, no llene el hervidor de leche ni prepare leche para bebés en el hervidor.

NOTA: Los indicadores individuales de temperatura parpadearán y después permanecerán iluminados a medida que la temperatura aumente durante el ciclo de calentamiento hasta que se alcance la temperatura deseada.

IMPORTANTE: La temperatura deseada puede modificarse en cualquier momento durante el proceso de calentamiento. Si el agua está más caliente que la nueva temperatura deseada, deberá dejar que se enfríe hasta la temperatura inferior antes de utilizarla.

Los indicadores individuales de temperatura parpadearán y después se apagarán a medida que la temperatura baje durante el ciclo de enfriamiento hasta que se alcance la temperatura deseada.

7. Cuando el agua haya alcanzado la temperatura seleccionada, oírás 3 pitidos. [9] Transcurridos 15 segundos, las luces indicadoras de temperatura se apagarán automáticamente y su aparato pasará al modo de espera.
8. Retire con cuidado el hervidor de la base y vierta el agua. [10]
9. Vuelva a colocar el hervidor en la base.

NOTA: Si el aparato permanece conectado a la fuente de alimentación, el ajuste de temperatura utilizado anteriormente se guardará para el próximo uso.

FUNCIÓN MANTENER CALIENTE

Su producto está equipado con una función de mantenimiento del calor, que conservará el agua a la temperatura deseada durante un máximo de 30 minutos una vez finalizado el ciclo de calentamiento.

- La función Mantener caliente puede activarse durante el calentamiento o en los 15 segundos inmediatamente posteriores.
- Pulse el botón para mantener caliente, el indicador se iluminará y la función se activará. [11]
- Para desactivar esta función, pulse de nuevo el botón de mantener caliente, la luz indicadora se apagará y la función quedará desactivada. [11]

IMPORTANTE: El aparato pasará automáticamente al modo de espera después de mantenerse caliente 30 minutos.

MODO DE ESPERA

Tras el ciclo de calentamiento o de mantenimiento del calor, si no se realiza ninguna operación durante 15 segundos, el hervidor pasará automáticamente al modo de espera, solo se iluminará el indicador ON/OFF. El hervidor se apagará automáticamente tras 10 minutos más de inactividad.

FUNCIÓN DE SILENCIO

Su producto está equipado con una función de silenciamiento, que apagará todos los sonidos acústicos del aparato.

- La función de silencio puede activarse manteniendo pulsado el botón de mantener caliente durante **3 segundos**.
- Para desactivar esta función, mantenga pulsado de nuevo el botón de mantener caliente durante **3 segundos** y la función se desactivará.

5. Limpieza y Mantenimiento

¡RIESGO DE DESCARGA ELÉCTRICA!

Desenchufe siempre el aparato de la toma de corriente antes de realizar las tareas de mantenimiento.

ADVERTENCIA:

- No sumerja nunca el aparato en agua ni lo introduzca en el lavavajillas.
- No limpie el aparato con vapor.

Limpieza

1. Limpie el exterior del hervidor y la base con un paño húmedo.
2. No utilice productos de limpieza fuertes o abrasivos.
3. Retire el filtro antical, sumérgalo en un poco de vinagre y aclárelo con agua limpia.
4. Para volver a colocar el filtro, deslícelo hasta que encaje en su sitio.

Descalcificación

Una descalcificación regular hará que su hervidor dure más, garantizará su correcto funcionamiento y ahorrará energía.

La frecuencia ideal para descalcificar depende de la dureza del agua.

Le recomendamos que utilice el **descalcificador para hervidor Care PLus Protect Profesional**. Siga las instrucciones de uso y frecuencia del fabricante.

Descalcificación del hervidor con vinagre:

1. Llene el hervidor con agua hasta la marca de 1,7 l y llévelo a ebullición.
2. Añada una pequeña cantidad de vinagre blanco y déjelo reposar durante varias horas.
3. Enjuague el hervidor y el filtro antical con agua limpia.

Importante: No utilice nunca objetos duros para eliminar los restos de cal, ya que dañaría la junta.

6. Localización de fallos

El hervidor no se calienta a la temperatura deseada y los indicadores de temperatura del panel de control de la base no se iluminan.

- El control de sobrecalentamiento se ha disparado durante el calentamiento en seco (no hay suficiente agua).

- Deje que el hervidor se enfríe (aproximadamente 12 minutos), retire el hervidor de la base y llene con agua fría.

La unidad base se apaga antes de que finalice el ciclo de calentamiento.

- El hervidor tiene demasiada cal.
 - Descalcifique el hervidor siguiendo las instrucciones

El hervidor emite un pitido y todas las luces parpadean durante 5 segundos.

- El sensor de temperatura del hervidor no funciona.

- Reinicie el aparato para intentar el restablecimiento.
- Si el problema persiste tras el reinicio, apague el aparato, desenchúfelo de la toma de corriente y póngase en contacto con el servicio de atención al cliente.

7. Datos técnicos

Conexión eléctrica	220-240V- 50/60Hz
Alimentación RU	2520-3000W
Alimentación Europa	1850-2200W

8. Información importante

Piezas de repuesto y consumibles de Haier

Utilice siempre piezas de repuesto originales de Haier o directamente de Haier. Puede adquirirlas a través de los distribuidores de Haier o directamente de Haier. Cuando realice pedidos de piezas, indique siempre el número de serie del producto.

CALIDAD

Las fábricas de Haier han sido sometidas a inspecciones de calidad independientes. Nuestros productos se fabrican de conformidad con un sistema de calidad que cumple los requisitos de la norma ISO 9001.

SU GARANTÍA

Las condiciones de garantía para este aparato vienen definidas por nuestro representante en el país de venta. Puede obtener los detalles acerca de estas condiciones en el establecimiento donde haya comprado este aparato. Debe mostrarse la factura de compra o el tiquet al hacer alguna reclamación en virtud de las condiciones de garantía.

1. INSTRUKTIONER FOR SIKKER ANVENDELSE

Dette apparat er beregnet til husholdningsbrug og lignende brug, som beskrevet i denne brugervejledning.

Du bør sikre dig, at du har forstået indholdet af denne brugervejledning fuldt ud, inden apparatet tages i brug.

Advarsel For at forhindre kvælningssfare for små børn skal alt emballagemateriale kasseres umiddelbart efter at produktet er fjernet.

Dette udstyr kan anvendes af børn, der er 8 år gamle og derover og af personer med nedsatte fysiske, sensoriske eller mentale evner eller manglende erfaring og viden, hvis de er under opsyn eller vejledning i at bruge udstyret på en sikker måde og forstår de risici, der er involveret. Hold børn under 8 år væk fra apparatet og tilslutningskablet, og lad dem ikke bruge apparatet. Børn må ikke lege med udstyret. Rengøring og brugervedligeholdelse må ikke udføres af børn, medmindre de er ældre end 8 år og er under opsyn.

Brug kun apparatet indendørs og i højder, der ikke overstiger 2000 m over havets overflade.

Hvis netledningen er ødelagt, skal du stoppe med at bruge

støvsugeren øjeblikkeligt. For at undgå en sikkerhedsrisiko, skal en autoriseret Haier servicetekniker udskifte strømkablet.

Anvend kun tilbehør, udstyr og reservedele leveret af Haier.

Brug kun apparatet i overensstemmelse med strømspecifikationen på typeskiltet.

Dette apparat er forsynet med et jordstik. Sørg for, at stikkontakten i dit hjem er korrekt jordforbundet.

Dette apparat er beregnet til anvendelse i en almindelig husholdning og lignende anvendelser, såsom:

- personalekøkkener i butikker, på kontorer og andre arbejdsmiljøer;
- gårde;
- af klienter på hoteller, moteller og andre beboelselignende miljøer;
- bed and breakfast miljøer.

Hvis elkedlen er overfyldt, kan der sprøjte kogende vand ud.

Apparatet må kun bruges med den medfølgende base.

Advarsel Undgå spild på stikket. Nedsænk aldrig apparatet.

Advarsel Risiko for personskade! forkert brug af

apparatet kan potentielt føre til personskade.

ADVARSEL Varmeelementets overflade er udsat for restvarme efter brug.

Vær opmærksom på rene overflader, der er beregnet til at komme i kontakt med fødevarer! Bemærk venligst oplysningerne om rengøring i vejledningen.

Advarsel Brug ikke dette apparat i eller i nærheden af badekar, brusere, bassiner eller andre beholdere, der indeholder vand.

For at undgå brandfare må elkedlen ikke placeres på eller i nærheden af varme overflader, f.eks. gaskomfurer, kogeplader. Brug aldrig elkedlen på gulvet for at undgå at blive viklet ind i eller snuble over den eller mulig skade på børn.

Træk eller bær ikke apparatet i strømledningen.

Tag altid stikket ud af stikkontakten ved at trække i stikket i stedet for i ledningen. Placer ikke strømledningen over skarpe kanter eller i nærheden af varme overflader. Brug ikke en forlængerledning.

Brug ikke elkedlen på en skrå overflade, eller flyt den, mens den er i drift.

Sørg for, at elkedlen bruges på en fast og plan overflade,

børn ikke kan røre ved.

Når apparatet anvendes, skal det altid holdes væk fra børn eller dyr, for at undgå utilsigtede kvæstelser. Apparatet må ikke bruges til andet end den tilsigtede brug.

Overfladen bliver varm under brug, rør ikke ved den varme metaloverflade. Brug altid håndtaget til at løfte den op. Følg instruktionsvejledningen til at placere låget, så dampen føres væk fra håndtaget.

For at undgå skoldning fra damp, må du ikke åbne låget eller række hen over toppen af tuden når vandet koger.

Træk stikket ud af stikkontakten efter brug og før rengøring af apparatet eller enhver form for vedligeholdelse.

Lad apparatet køle af, før du fjerner dele og før rengøring.

Sørg altid for at hælde kogende vand langsomt og forsigtigt uden at vippe elkedlen for hurtigt.

Vær forsigtig, når du åbner låget for genopfyldning, når elkedlen er varm.

Lad være med at fortsætte at bruge støvsugeren, hvis den ser ud til at være defekt.

Haier service: For at sikre løbende sikker og effektiv drift af dette apparat

anbefaler vi, at eftersyn eller reparationer udelukkende udføres af en autoriseret Haier-servicetekniker.

Frekvensbånd	2412 MHz to 2472 MHz
Maksimal RF strøm i frekvensbåndet	802.11 b: +19.5 dBm 802.11 g: +18 dBm 802.11 n HT20:+18 dBm 802.11 n HT40:+18 dBm

Miljøet

Symbolet på produktet angiver, at produktet ikke må behandles som husholdningsaffald. Det skal i



stedet afleveres til en relevant affaldsstation for genbrug af elektrisk og elektronisk udstyr. Bortskaffelse skal ske i overensstemmelse med de lokale miljøregler vedrørende bortskaffelse af affald. For mere detaljeret information om behandling, genopretning og genbrug af dette produkt, henvend dig da til den lokale kommune, til dit affaldsselskab eller den forretning, hvor du købte produktet.

Dette apparat overholder bestemmelserne i EU-direktiverne 2014/53/EU og 2011/65/



EU. For at modtage en kopi af overensstemmelseserklæringen, skal du kontakte producenten via hjemmesiden: www.candy-group.com

CANDY HOOVER GROUP S.r.l.
Via Comolli,16
20861 Brugherio (MB) Italy

2. Lær din elkedel at kende

KOMPONENTER & EGENSKABER:

- A. Låg
- B. Kalkfilter
- C. Vandpåfyldningsmåler (indvendig)
- D. Elkedel
- E. Base
- F. Kontrolpanel
- G. Strømkabel og stik
- H. Tænd/sluk-knap
- I. KEEP WARM (HOLD VARM)-knap
- J. Temperaturindikatorpanel
- K. Knapper til valg af temperatur

3. Før første brug

- Fjern alle dele og tilbehør fra pakken, og læs denne vejledning omhyggeligt.
- Vær opmærksom på sikkerhedsinstruktioner, advarsler og vigtige bemærkninger for at forhindre enhver personskade eller beskadigelse.
- Frigør den nødvendige mængde kabel fra kabeloprulningen og tilslut apparatet til en stikkontakt.
- Fyld elkedlen til Max 1,7L vand.
- Tryk på tænd/sluk-knappen, indstil temperaturen til 100°C
- Når opvarmningscyklussen er afsluttet, skal du kassere vandet; din elkedel er ren og klar til brug.

ADVARSEL:

- Brug kun elkedlen med den medfølgende base.
- Fyld kun elkedlen med vand: Mælk og instantdrikke vil brænde og beskadige apparatet.
- FARE FOR SKOLDNING!
Overhold min- og max-markeringerne; hvis elkedlen er for fuld, vil vandet koge over!
- Tørkogningsbeskyttelse: tænd ikke for apparatet, hvis elkedlen er tom. Overophedningskontrollen aktiveres, og apparatet slukker automatisk.
- Brug kun elkedlen, mens låget er lukket, og kalkfilteret er på plads.

4. Brug af din elkedel

OPVARMNING AF VAND

1. Fjern elkedlen fra basen [1], og fjern låget. [2]
2. Fyld elkedlen med den ønskede mængde frisk vand, aflæs vandmåleren (inde i elkedlen). [3] Fyld altid mellem niveauret min 250ml og max 1,7L (1 kop=250ml).
BEMÆRK: Med One-Cup-Safe-teknologi er din elkedel sikret, at det er sikkert at opvarme en minimumsmængde på 250 ml vand.
3. Sæt låget på elkedlen igen, og sørg for, at det er låst på plads. [4]
4. Sæt elkedlen på basen. [5,6]
5. Tryk på tænd/sluk-knappen på elkedlens base. [7]
Temperaturindikatorpanelet vil lyse fra 20°C til 100°C på basens kontrolpanel, det vil derefter forblive tændt på 20°C, når det er klar til at blive indstillet.
6. Vælg den ønskede temperatur på kontrolpanelet ved at trykke på knapperne +/- . Den valgte temperaturindikator lyser, og du vil høre 2 hørbare bip, opvarmningsprocessen starter automatisk. [8]

40°C - Babydrik

70°C, 80°C, 85°C & 90°C - Specialte

95°C - kaffe

100°C - Kog vand

ADVARSEL: Fyld ikke elkedlen med mælk eller tilbered ikke babymælk i elkedlen.

BEMÆRK: De individuelle temperaturindikatorer blinker og forbliver tændte, når temperaturen stiger under varmecykussen, indtil den ønskede temperatur er nået.

VIGTIGT: Den ønskede temperatur kan ændres til enhver tid under opvarmningsprocessen. Hvis vandet er varmere end den nye ønskede temperatur, så skal det have lov til at køle ned til den lavere temperatur, inden det tages i brug.

De individuelle temperaturindikatorer blinker og slukkes, efterhånden som temperaturen falder i kølecykussen til den ønskede temperatur.

7. Når vandet har nået den valgte temperatur, vil du høre 3 bip. [9]

Efter 15 sekunder slukker temperaturindikatorlysene automatisk, og dit apparat går i standbytilstand.

8. Fjern forsigtigt elkedlen fra basen og hæld vandet. [10]
9. Sæt elkedlen tilbage på basen.

BEMÆRK: Hvis apparatet forbliver tilsluttet til strømkilden, vil den tidligere anvendte temperaturindstilling blive gemt til næste brug.

BEHOLD VARM-FUNKTION

Dit produkt er udstyret med en hold varm-funktion. Denne vil holde vandet på den ønskede temperatur i op til 30 minutter efter opvarmningscyklussen er afsluttet.

- Hold varm-funktionen kan aktiveres under opvarmning eller inden for 15 sekunder umiddelbart efter.
- Tryk på hold varm-knappen, indikatoren vil lyse og funktionen aktiveres. [11]
- For at slå denne funktion fra skal du trykke på hold varm-knappen igen, indikatorlyset slukkes og funktionen deaktiveres. [11]

VIGTIGT: Apparatet går automatisk i standbytilstand efter at have holdt sig varm i 30 minutter.

STANDBY-TILSTAND:

Efter opvarmningscyklus eller hold varm-cyklus, uden nogen drift i 15 sekunder, skifter elkedlen automatisk til standbytilstand, kun TÆND/SLUK-indikatoren vil være tændt.

Elkedlen slukker automatisk efter 10 minutters yderligere inaktivitet.

LYDLØS-FUNKTION

Dit produkt er udstyret med en lydløs-funktionen, som vil slukke for alle akustiske lyde fra apparatet.

- Lydløs-funktionen kan slås til ved at trykke på og holde varm-knappen inde i 3 sekunder.
- For at slå denne funktion fra skal du trykke på og holde hold varm-knappen inde igen i 3 sekunder, og funktionen deaktiveres.

5. Rengøring & vedligeholdelse

RISIKO FOR ELEKTRISK STØD!

Tag altid stikket ud af stikkontakten, før du udfører vedligeholdelsesopgaver.

ADVARSEL:

- Apparatet må aldrig nedsænkes i vand eller kommes i en opvaskemaskine.
- Apparatet må ikke damprenses.

Rengøring

1. Rengør ydersiden af elkedlen og basen med en fugtig klud.
2. Brug ikke stærke eller slibende rengøringsmidler.
3. Fjern kalkfilteret, læg det i blød i lidt eddike, og skyl derefter rent med rent vand.
4. For at genmontere filteret skal du skubbe det på plads, indtil det klikker på plads.

Afkalkning

Regelmæssig afkalkning får din elkedel til at holde længere, sikrer korrekt funktion og sparer energi.

Den ideelle afkalkningshyppighed afhænger af vandhårdheden.

Vi anbefaler at bruge **Care Plus Protect Professional Kettle Descaler**.

Følg producentens instruktioner for brug og hyppighed.

Afkalkning af elkedlen med eddike:

1. Fyld elkedlen med vand op til 1,7L-mærket og bring det i kog.
2. Tilsæt en lille mængde hvid eddike og lad det være i flere timer.
3. Skyl elkedlen og kalkfilteret med rent vand.

Vigtigt: Brug aldrig hårde genstande til at fjerne kalkrester, da dette vil beskadige forseglingen.

6. Fejlfinding

Elkedlen opvarmes ikke til den ønskede temperatur, og temperaturindikatorerne på basens kontrolpanel lyser ikke.

- Overophedningskontrollen er udløst under tør opvarmning (ikke nok vand).

- Lad elkedlen køle af (ca. 12 minutter), fjern elkedlen fra basen og fyld med koldt vand.

Baseenheden slukker, før opvarmningscyklussen er afsluttet.

- Elkedlen indeholder for meget kalk.
- Afkalk elkedlen i henhold til instruktionerne

Elkedlen 'bipper', og alle lys blinker 5 gange.

- Elkedlens temperatursensor virker ikke.

- Genstart apparatet for at forsøge at nulstille.
- Hvis problemet fortsætter efter nulstilling, skal du trække stikket ud af stikkontakten og kontakte kundeservice.

7. Tekniske data

Elektrisk tilslutning	220-240V~ 50/60Hz
Strøm UK	2520-3000W
Strøm Europa	1850-2200W

8. Vigtige oplysninger

Haier Reservedele og Forbrugsstoffer

Udskift altid dele med ægte Haier reservedele.

Disse fås fra Haiers reservedelsforhandler

Når du bestiller dele, skal du altid opgive modelnummer.

Kvalitet

Haiers fabrikker er blevet vurderet uafhængigt for kvalitet. Vores produkter fremstilles med brug af et kvalitetssystem, der opfylder kravene i henhold til ISO 9001.

Din garanti

Garantibetingelserne for dette apparat er som defineret af vores repræsentant i det land, hvor det er solgt. Oplysninger vedrørende disse betingelser kan indhentes hos den forhandler, apparatet er købt hos. Kvitteringen skal fremvises i forbindelse med ethvert krav under disse garantibetingelser.

1. INSTRUKSJONER FOR SIKKER BRUK

Dette apparatet er beregnet for husholdningsbruk og lignende, som beskrevet i denne brukerveiledningen. Sørg for at denne veiledningene er forstått fullstendig før du bruker apparatet.

ADVARSEL: For å unngå kvelningsfare for små barn, kast all emballasje umiddelbart etter at du har fjernet produktet. Apparatet kan brukes av barn fra 8 år, og av personer med nedsatte fysiske, sanselige eller mentale evner, eller manglende erfaring og kunnskap, dersom de er under oppsyn eller har fått opplæring i sikker bruk av apparatet og forstår farene bruk av apparatet kan medføre. Barn under 8 år må holdes unna apparatet og tilkoblingskabelen, og skal ikke bruke apparatet. Barn skal ikke leke med apparatet. Rengjøring og brukervedlikehold skal ikke utføres av barn med mindre de er eldre enn 8 år og under tilsyn.

Bruk kun apparatet innendørs og i høyder som ikke overstiger 2 000 m over havet. Bruken av apparatet må opphøre umiddelbart dersom

strømledningen er skadet.

Unngå sikkerhetsfarer ved å la en autorisert Haier-tekniker skifte ut strømledningen.

Bruk kun tilbehør, forbruksvarer eller reservedeler som anbefales eller leveres av Haier. Bruk kun apparatet i samsvar med strømspesifikasjonene på typeskiltet.

Dette apparatet har en integrert jordet stikkontakt. Sørg for at vegguttaket i huset ditt er godt jordet. Dette apparatet er tiltenkt bruk i hushold og lignende anvendelse som:

- personalrom med kjøkken i butikker, kontor og andre arbeidsomgivelser
- gårdshus
- av gjester på hotell, motell og andre overnattingssteder
- bed and breakfast type omgivelser.

Hvis vannkokeren er overfylt, kan det komme ut kokende vann.

Apparatet skal kun brukes med det medfølgende stativet.

ADVARSEL: Unngå å søle på kontakten. Senk aldri apparatet ned i vann.

ADVARSEL: Fare for skade! feil bruk av apparatet kan

potensielt føre til skade.

ADVARSEL Varmeelementets overflate er utsatt for restvarme etter bruk.

Vær oppmerksom på rene overflater som er beregnet på å komme i kontakt med mat! Vær oppmerksom på informasjonen om rengjøring i instruksjonene.

ADVARSEL: Ikke bruk dette apparatet i eller i nærheten av badekar, dusjer, bassenger eller andre beholdere som inneholder vann.

For å unngå brannfare, ikke plasser vannkokeren på eller i nærheten av varme overflater, for eksempel gasskomfyr, kokeplater.

Bruk aldri vannkokeren på gulvet for å unngå å bli viklet inn i eller snuble eller mulig skade på barna.

Ikke trekk i eller bær apparatet etter strømledningen. Trekk alltid apparatet ut av stikkkontakten ved å trekke i støpselet i stedet for i ledningen. Ikke plasser strømledningen over skarpe kanter eller i nærheten av varme overflater. Ikke bruk skjøteledning.

Ikke bruk vannkokeren på skrå plan. Ikke flytt den under bruk.

Sørg for at vannkokeren brukes på en fast og flat overflate der barn ikke har

tilgang.

Når apparatet er i bruk, vennligst hold det fjernt fra barn og dyr for å unngå ulykker og skader. Ikke bruk apparatet til annet enn det det er tiltenkt.

Overflaten vil bli varm under bruk, ikke berør varm metalloverflate. Bruk alltid håndtaket til å ta den opp. Følg anvisningene for å plassere lokket slik at dampen ledes vekk fra håndtaket.

For å unngå forbrenning/ skålding av dampen, ikke åpne lokket eller strekke seg over toppen av tuten når vannet koker.

Trekk ut støpselet etter bruk og før rengjøring av apparatet eller ethvert vedlikehold.

La apparatet avkjøles før du fjerner deler og før rengjøring.

Pass alltid på å helle kokende vann sakte og forsiktig uten å helle for fort på vannkokeren.

Vær forsiktig når du åpner lokket for etterfylling når vannkokeren er varm.

All bruk av apparatet må opphøre hvis det viser tegn på feilfunksjon.

Haier-service: For å sikre at apparatet fortsetter å fungerer på en trygg og

effektiv måte, anbefaler vi at service- og reparasjonsarbeid kun utføres av autoriserte Haier-teknikere.

Frekvensbånd	2412 MHz to 2472 MHz
Maksimal RF-effekt som avgis i frekvensbåndet	802.11 b: +19.5 dBm 802.11 g: +18 dBm 802.11 n HT20:+18 dBm 802.11 n HT40:+18 dBm

Miljøet

Symbolet på dette apparatet indikerer at det ikke kan betraktes som husholdningsavfall. Ved avhending må apparatet overleveres

til en egnet miljøstasjon for resirkulering av elektrisk og elektronisk utstyr. Avhendingen må gjennomføres i samsvar med lokale miljøforskrifter for avfallshåndtering.

Du kan få mer detaljert informasjon om avfallsbehandling, gjenvinning og resirkulering av dette apparatet ved å ta kontakt med vårt nærmeste lokalkontor, renovasjonsetaten eller forretningen du kjøpte apparatet hos.

Dette apparatet er i overensstemmelse med EU-direktivene 2014/53/EU og 2011/65/



EU. Hvis du vil ha en kopi av samsvarserklæringen, ber vi deg kontakte produsenten via nettstedet: www.candy-group.com

CANDY HOOVER GROUP S.r.l.

Via Comolli,16

20861 Brugherio (MB) Italy



2. Bli kjent med vannkokeren din

KOMPONENTER OG FUNKSJONER:

- A. Lokk
- B. Kalkfilter
- C. Vannpåfyllingsmåler (innvendig)
- D. Vannkokerens hovedbestanddel
- E. Sokkel
- F. Sokkelens kontrollpanel
- G. Strømkabel og støpsel
- H. På/av-knapp
- I. HOLDE VARM-knappen
- J. Temperaturindikatorpanel
- K. Temperaturvalgknapper

3. Før første gangs bruk

- Fjern alle deler og tilbehør fra pakken og les denne håndboken nøye.
- Vær oppmerksom på sikkerhetsinstruksjoner, advarsler og viktige merknader for å forhindre personskade eller skade.
- Løsne den nødvendige mengden kabel fra kabelen og koble apparatet til en stikkontakt.
- Fyll vannkokeren til maks 1,7 liter vann.
- Trykk på på/av-knappen og still temperaturen til **100°C**
- Kast vannet når oppvarmingssyklusen er fullført, vannkokeren er da ren og klar til bruk.

ADVARSEL:

- Bruk bare vannkokeren med den medfølgende sokkelen.
- Fyll kun vannkokeren med vann: Melk og drikkepulver brenner seg og skader apparatet.
- FARE FOR SKALDING!
Vær oppmerksom på min- og maks-markeringene. Dersom vannkokeren er for full, koker vannet over.
- Beskyttelse mot tørrkoking: ikke slå på apparatet hvis vannkokeren er tom. Overopphetingskontrollen kobles inn og apparatet slås av automatisk.
- Bruk kun vannkokeren mens lokket er lukket og kalkfilteret er på plass.

4. Bruk av vannkokeren

VARME OPP VANN

1. Fjern vannkokeren fra sokkelen [1] og fjern lokket. [2]
2. Fyll vannkokeren med ønsket mengde springvann, les av vannmåleren på innsiden. [3] Fyll alltid mellom et nivå på minimum 250 ml og maks 1,7 liter (1 kopp = 250 ml).
MERK: Med One-Cup-Safe-teknologi er vannkokeren din tryggetil å varme opp en minimumsmengde på 250 ml vann.
3. Sett på lokket på vannkokeren og sørg for at det sitter på plass. [4]
4. Sett vannkokeren på sokkelen. [5,6]
5. Trykk på PÅ/AV-knappen på sokkelen. [7] Temperaturindikatorpanelet lyser fra 20 °C til 100 °C på sokkelens kontrollpanel. Det forblir deretter opplyst på 20 °C når det er klart til å stilles inn.
6. Velg ønsket temperatur på kontrollpanelet ved å trykke på -/+ knappene. Den valgte temperaturindikatoren lyser og du vil høre 2 pip, oppvarmingsprosessen starter automatisk. [8]

40°C - Babydrikke

70°C, 80°C, 85°C & 90°C - Spesialte

95°C - kaffe

100°C - Kok opp vann

ADVARSEL: Ikke fyll vannkokeren med melk eller tilbered babymelk i vannkokeren.

MERK: De individuelle temperaturindikatorene blinker og forblir opplyste når temperaturen stiger under varmesyklusen til ønsket temperatur er nådd.

VIKTIG: Ønsket temperatur kan endres når som helst under oppvarmingsprosessen. Hvis vannet er varmere enn ny ønsket temperatur, må det avkjøles til lavere temperatur før det tas i bruk.

De individuelle temperaturindikatorene blinker og slukkes etter hvert som temperaturen reduseres i kjølesyklusen til ønsket temperatur.

7. Når vannet har nådd valgt temperatur, avgir apparatet 3 pipelyder. [9] Etter 15 sekunder slår temperaturindikatorlysene seg av automatisk og apparatet går i standby-modus.

8. Fjern vannkokeren forsiktig fra sokkelen og hell i vannet. [10]
9. Sett vannkokeren tilbake på sokkelen.

MERK: Hvis apparatet forblir koblet til strømkilden, lagres temperaturinnstillingen som er brukt sist for neste bruk.

HOLDE VARM-FUNKSJON

Produktet er utstyrt med en holde varm-funksjon, som holder vannet på ønsket temperatur i opptil 30 minutter etter at oppvarmingssyklusen er fullført.

- Hold varm-funksjonen kan slås på under oppvarming eller innen 15 sekunder umiddelbart etter.
- Trykk på hold varm-knappen slik at indikatoren lyser og funksjonen aktiveres. [11]
- For å slå av denne funksjonen, trykk på hold varm-knappen på nytt. Indikatorlyset slår seg av og funksjonen deaktiveres. [11]

VIKTIG: Apparatet går automatisk i standby-modus etter å ha holdt varmen i 30 minutter.

STANDBY-MODUS:

Etter oppvarmingssyklusen eller holde varmsyklusen og over 15 sekunder med inaktivitet går vannkokeren automatisk i standby-modus, og bare PÅ/AV-indikatoren forblir slått på. Vannkokeren slår seg automatisk av etter ytterligere 10 minutter uten aktivitet.

MUTE-FUNKSJON

Produktet er utstyrt med en mute-funksjon, som slår av alle akustiske lyder fra apparatet.

- Mute-funksjonen kan slås på ved å trykke og holde inne holde varm-knappen i 3 sekunder.
- For å slå av denne funksjonen, trykk og hold inne hold varm-knappen igjen i 3 sekunder slik at funksjonen deaktiveres.

5. Rengjøring og vedlikehold

FARE FOR ELEKTRISK STØT!

Koble alltid apparatet fra strømuttaket før du utfører vedlikehold.

ADVARSEL:

- Senk aldri enheten i vann eller plasser den i en oppvaskmaskin.
- Apparatet skal ikke damprenses.

Rengjøring

1. Rengjør utsiden av vannkokeren og basen med en fuktig klut.
2. Ikke bruk sterke eller skurende rengjøringsmidler.
3. Fjern kalkfilteret, bløtlegg det i litt eddik, skyll deretter rent med rent vann.
4. For å sette tilbake filteret, skyv det til det klikker på plass.

Avkalking

Regelmessig avkalking gjør at vannkokeren varer lenger, sikrer riktig funksjonalitet og sparer energi.

Den ideelle frekvensen for avkalking avhenger av vannets hardhet.

Vi anbefaler å bruke **Care Plus Protect Professional Kettle Descaler**.

Følg produsentens instruksjoner for bruk og frekvens.

Avkalking av vannkokeren med eddik:

1. Fyll vannkokeren opp til 1,7 litersmerket og kok opp.
2. Tilsett en liten mengde hvit eddik og la det stå i flere timer.
3. Skyll vannkokeren og kalkfilteret med rent vann.

Viktig: Bruk aldri harde gjenstander for å fjerne kalkrester, da dette skader forseglingen.

6. Feilsøking

Vannkokeren varmer ikke opp til ønsket temperatur og temperaturindikatorene på sokkelens kontrollpanelet lyser ikke.

- Overopphetingskontrollen har løst ut under tørr oppvarming (ikke nok vann).

- La vannkokeren avkjøles (ca. 12 minutter), fjern vannkokeren fra sokkelen og fyll med kaldt vann.

Sokkelensheten slår seg av før oppvarmingscyklusen er fullført.

- Vannkokeren inneholder for mye avleiring.

- Avkalk vannkokeren i henhold til instruksjonene

Vannkokeren "piper" og alle lysene blinker i 5 ganger.

- Vannkokerens temperatursensor fungerer ikke.

- Start apparatet på nytt for å prøve å tilbakestille.
- Hvis problemet vedvarer etter tilbakestilling, må du koble apparatet fra strømuttaket og kontakte kundeservice.

7. Tekniske data

Elektrisk tilkobling	220-240V~ 50/60Hz
Strømuttak Storbri-tannia	2520-3000W
Strømuttak Europa	1850-2200W

8. Viktige Opplysninger

Reservedeler og tilbehør fra Haier

Bruk alltid originale deler fra Haier. Disse er tilgjengelige fra din lokale Haier-forhandler eller direkte fra Haier. Når du bestiller deler, må du alltid oppgi modellnummeret ditt.

Kvalitet

Haiers fabrikk har blitt uavhengig kvalitetsvurdert. Våre produkter produseres ved å bruke et kvalitetssystem som er i samsvar med ISO 9001.

DIN GARANTI

Garantibetingelsene for dette apparatet er som definert av vår representant i det landet der det ble solgt. Detaljer vedrørende disse betingelsene fås fra forhandleren der apparatet ble kjøpt. Salgskvitteringen må fremvises ved fremsending av krav under betingelsene i denne garantien.

1. INSTRUKTIONER FÖR SÄKER ANVÄNDNING

Denna apparat är endast avsedd för hushållsbruk och liknande, enligt beskrivningen i denna bruksanvisning. Se till att du läst och förstått anvisningarna noga innan du börjar att använda maskinen.

VARNING För att undvika kvävningrisk för små barn, kasta allt förpackningsmaterial omedelbart efter att produkten tagits bort. Den här apparaten kan användas av barn från 8 års ålder och personer med en nedsatt fysisk, sensorisk eller mental förmåga och som inte har erfarenhet och kunskaper som behövs, förutsatt att de övervakas eller har fått instruktioner om hur apparaten används på ett säkert vis, och förstår riskerna som är involverade. Håll barn under 8 år borta från apparaten och anslutningskabeln och låt dem inte använda apparaten. Barn får inte leka med apparaten. Rengöring och användarunderhåll får inte utföras av barn om de inte är äldre än 8 år och övervakas. Använd endast apparaten inomhus och på höjder som inte överstiger 2 000 m över havet.

Om nätsladden är skadad, sluta då omedelbart att använda produkten. För att undvika säkerhetsrisker, måste en auktoriserad servicetekniker från Haier byta nätsladden.

Använd endast tillbehör, förbrukningsvaror och reservdelar som rekommenderas eller levereras av Haier.

Använd endast apparaten i enlighet med effektspecifikationen på typskylten.

Denna apparat har en jordad kontakt. Se till att vägguttaget i hemmet är väl jordat.

Denna apparat är avsedd att användas i hushåll och liknande inrättningar såsom:

- personalkök i butiker, kontor och andra arbetsplatser.
- på lantgårds-/gårdsturism-inrättningar.
- av gäster på hotell, motell och andra hushållsliknande miljöer.
- på bed and breakfast-inrättningar.

Om vattenkokaren överfylls kan kokande vatten skvättas ut.

Apparaten ska endast användas med den medföljande basen.

WARNING Undvik spill på kontakten. Doppa aldrig apparaten i vatten.

WARNING Risk för skada! Missbruk av apparaten kan potentiellt leda till skador.

WARNING

Uppvärmningselementets yta är fortfarande varm efter användning.

Var uppmärksam på att rengöra ytor som är avsedda att komma i kontakt

med mat! Observera informationen om rengöring i instruktionerna.

WARNING Använd inte den här apparaten i eller nära badkar, duschar, handfat eller andra kärl som innehåller vatten.

För att undvika brandrisk ska du inte placera vattenkokaren på varma ytor, t.ex. gasugnar, spishällar.

Använd aldrig vattenkokaren på golvet för att undvika trassel eller snubbling eller möjlig skada på barnen.

Dra eller bär inte apparaten i nätsladden. Dra alltid ur apparaten från eluttaget genom att dra i kontakten i stället för i sladden.

Placera inte nätsladden över vassa kanter eller nära varma ytor. Använd inte en förlängningssladd.

Använd inte vattenkokaren på en lutande yta och flytta den inte när den är i bruk.

Se till att vattenkokaren

används på en stabil och slät yta dit barn inte kan nå.

När du använder apparaten ska du hålla barn och djur i avstånd från produkten för att undvika skada. Använd inte apparaten utöver dess avsedda användning.

Ytan blir varm under användning, rör inte vid varm metallisk yta. Använd alltid handtaget för att plocka upp den.

Följ bruksanvisningen när du ska placera locket så att ånga leds bort från handtaget.

För att undvika brännskador från ånga, öppna inte locket eller räck över toppen av pipen när vattnet kokar.

Koppla ur från vägguttaget efter användning och före rengöring av apparaten eller någon underhållsuppgift.

Låt apparaten svalna innan du tar bort några delar och innan du rengör.

Se alltid till att hålla kokande vatten långsamt och utan att tippa kitteln för fort.

Var försiktig när du öppnar locket för att fylla på när vattenkokaren är varm.

Avsluta använda apparaten om den verkar defekt.

Haier service: För att säkerställa en fortsatt säker och effektiv drift av denna apparat rekommenderar vi att service eller reparationer

endast utförs av en auktoriserad servicetekniker från Haier.

Frekvensband	2412 MHz to 2472 MHz
Maximal RF-effekt överförd i frekvensbanden	802.11 b: +19.5 dBm 802.11 g: +18 dBm 802.11 n HT20: +18 dBm 802.11 n HT40: +18 dBm

Miljön

Symbolen på apparaten indikerar att denna produkt inte får behandlas som hushållsavfall. Den måste i stället lämnas in på uppsamlingsplats



för återvinning av elektronik och elektronisk utrustning. Avfallshandlingen ska utföras enligt de lokala miljöbestämmelserna. För mer information om hantering, återvinning och återanvändning av denna produkt, kontakta din kommun, lokala myndigheter och renhållningsverk eller den butik där du köpte apparaten.

Denna apparat uppfyller de europeiska direktiven 2014/53/EU och 2011/65/EU. Om

 du vill ha en kopia av försäkran om överensstämmelse kan du kontakta tillverkaren via webbplatsen: www.candy-group.com

CANDY HOOVER GROUP S.r.l.
Via Comolli,16
20861 Brugherio (MB) Italy

2. Lär känna din vattenkokare

KOMPONENTER & FUNKTIONER:

- A. Lock
- B. Kalkfilter
- C. Vattenmätningsindikator (inuti)
- D. Vattenkokarens kropp
- E. Bas
- F. Kontrollpanel på basen
- G. Strömkabel och kontakt
- H. På/av-knapp
- I. HÅLL VARMT-knapp
- J. Temperaturindikatorpanel
- K. Temperaturvalsknappar

3. Innan första användningen

- Ta bort alla delar och tillbehör från förpackningen och läs igenom denna manual noggrant.
- Observera säkerhetsinstruktioner, varningar och viktiga notiser för att förhindra skador eller skador på produkten.
- Rulla ut önskad längd av kabeln från kabelhållaren och anslut apparaten till ett eluttag.
- Fyll vattenkokaren till Max 1,7L vatten.
- Tryck på av/på-strömbrytaren, ställ in temperaturen på **100°C**.
- När uppvärmningscykeln är klar, töm vattnet. Din vattenkokare är ren och redo att användas.

VARNING:

- Använd endast vattenkokaren med den medföljande basen.
- Fyll endast vattenkokaren med vatten: Mjölk och pulverdrycker kommer att bränna fast och skada apparaten.
- **RISK FÖR BRÄNNSKADOR!** Observera min- och max-markeringarna, om vattenkokaren är för full kommer vattnet att koka över!
- Överspänningskydd: sätt inte på apparaten om vattenkokaren är tom, överhettningsskyddet kommer att aktiveras och apparaten stängs av automatiskt.
- Använd vattenkokaren endast när locket är stängt och kalkfiltret är på plats.

4. Användning av din vattenkokare

UPPVÄRMNING AV VATTEN

1. Ta bort vattenkokaren från basen [1] och ta av locket. [2]
2. Fyll vattenkokaren med önskad mängd färskt vatten och läs av mängden på vattennivåmätaren (på insidan av vattenkokaren). [3] Fyll alltid mellan min 250 ml och max 1,7 L nivå (1 kopp = 250 ml). **OBS!** Med funktionen "One-Cup-Safe" är det säkert att värma upp minst 250 ml vatten i din vattenkokare.
3. Sätt på locket på vattenkokaren och se till att det är ordentligt låst på plats. [4]
4. Placera vattenkokaren på basen. [5,6]
5. Tryck på ON/OFF-knappen på basen. [7] Temperaturindikatorn lyser från 20°C till 100°C på basens kontrollpanel och fortsätter sedan lysa på 20°C när den är redo att ställas in.
6. Välj önskad temperatur på kontrollpanelen genom att trycka på - / + -knapparna. Den valda temperaturindikatorn lyser och du hör två pip ljud, uppvärmningsprocessen startar automatiskt. [8]

40°C - Babydryck

70°C, 80°C, 85°C & 90°C - Specialte

95°C - Kaffe

100°C - Koka vatten

WARNING: Fyll inte på vattenkokaren med mjölk eller förbered inte barnmat i vattenkokaren.

OBS! De individuella temperaturindikatorerna kommer att blinka och sedan förbli tända när temperaturen stiger under uppvärmningscykeln tills önskad temperatur är uppnådd.

VIKTIGT: Den önskade temperaturen kan ändras när som helst under uppvärmningsprocessen.

Om vattnet är varmare än den nya önskade temperaturen måste det svalna till den lägre temperaturen innan det används. De individuella temperaturindikatorerna kommer att blinka och sedan slås av när temperaturen minskar i kylcykeln till den önskade temperaturen.

7. När vattnet har nått den valda temperaturen hörs 3 hörbara ljud. [9] Efter 15 sekunder stängs

temperaturindikatorljuset av automatiskt och din apparat går in i standby-läge.

8. Ta försiktigt bort vattenkokaren från basen och häll upp ditt vatten. [10]
9. Sätt tillbaka vattenkokaren till basen.

OBS! Om apparaten fortfarande är ansluten till strömkällan sparas den tidigare använda temperaturinställningen för nästa användning.

KEEP WARM-FUNKTION

Din produkt är utrustad med en keep warm-funktion, den kommer att hålla vattnet vid den önskade temperaturen i upp till 30 minuter efter uppvärmningscykeln är klar.

- Keep warm-funktionen kan aktiveras under uppvärmning eller inom 15 sekunder omedelbart efter.
- Tryck på keep warm-knappen, indikatorn kommer att lysa och funktionen aktiveras. [11]
- För att stänga av denna funktion trycker du på keep warm-knappen igen, indikatorlampan släcks och funktionen inaktiveras. [11]

VIKTIGT: Apparaten går in i standby-läge automatiskt efter att ha varit varm i 30 minuter.

STANDBYLÄGE:

Efter uppvärmningscykeln eller "keep warm"-cykeln, om ingen operation sker under 15 sekunder, går vattenkokaren automatiskt till standby-läge, bara ON/OFF-indikatorn kommer att lysa.

Vattenkokaren stängs automatiskt av efter ytterligare 10 minuters inaktivitet.

MUTE-FUNKTION

Din produkt är utrustad med en mute-funktion, detta kommer att stänga av alla akustiska ljud från apparaten.

- Mute-funktionen kan aktiveras genom att trycka och hålla nere knappen för "håll varm" i 3 sekunder.
- För att stänga av denna funktion, tryck och håll ner knappen för "keep warm" igen i 3 sekunder och funktionen inaktiveras.

5. Rengöring och underhåll

RISK FÖR ELEKTRISK STÖT!

Koppla alltid ur apparaten från eluttaget innan du utför underhållsuppgifter.

VARNING:

- Doppa aldrig enheten i vatten eller placera den i en diskmaskin.
- Rengör inte apparaten med ånga.

Rengöring

1. Rengör utsidan av vattenkokaren och basen med en fuktig trasa.
2. Använd inte starka eller slipande rengöringsmedel.
3. Ta bort kalkfiltret, blötlägg det i lite vinäger och skölj rent med rent vatten.
4. För att sätta tillbaka filtret, skjut in det på plats tills det snäpper fast.

Avkalkning

Regelbunden avkalkning gör att din vattenkokare håller längre, säkerställer korrekt funktion och sparar energi.

Den ideala frekvensen för avkalkning beror på vattnets hårdhet.

Vi rekommenderar att du använder **Care Plus Protect Professional Kettle Descaler**.

Följ tillverkarens instruktioner för användning och frekvens.

Avkalkning av vattenkokaren med vinäger:

1. Fyll vattenkokaren med vatten upp till 1,7 L-markeringen och koka upp.
2. Tillsätt en liten mängd vitvinsvinäger och låt det stå i några timmar.
3. Skölj vattenkokaren och kalkfiltret med klart vatten.

Viktigt: Använd aldrig hårda föremål för att ta bort kalkavlagringar eftersom detta kommer att skada tätningen.

6. Felsökning

Vattenkokaren värms inte till önskad temperatur och temperaturindikatorerna på basens kontrollpanel lyser inte.

- Överhettningsskyddet har lösts ut under torr uppvärmning (inte tillräckligt med vatten).
- Låt vattenkokaren svalna (ungefär 12 minuter), ta bort vattenkokaren från basen och fyll med kallt vatten.

Basenheten stängs av innan uppvärmningscykeln är klar.

- Vattenkokaren innehåller för mycket kalk.
- Avkalka vattenkokaren enligt instruktionerna

Vattenkokaren ”piper” och alla lampor blinkar 5 gånger.

- Temperaturensensorn i vattenkokaren fungerar inte.
- Starta om apparaten för att försöka återställa.
- Om problemet kvarstår efter återställningen, koppla ur apparaten från vägguttaget och kontakta kundtjänst.

7. Tekniska data

Elektrisk anslutning	220-240V- 50/60Hz
Effekt UK	2520-3000W
Effekt Europa	1850-2200W

8. Viktigt

Haier Reservdelar och Förbrukningsvaror

Använd alltid originaldelar från Haier vid byte. Du kan beställa delar från närmaste Haier-återförsäljare eller direkt från Haier. Uppge alltid modellnummer när du beställer delar.

Kvalité

Haier's fabriker har kvalitetsbedömts av oberoende organisationer. Våra produkter tillverkas enligt ett kvalitetssystem som uppfyller kraven för ISO 9001.

DIN GARANTI

Garantivillkoren för produkten definieras av vår representant i det land där produkten säljs. Du kan få uppgifter om aktuella villkor från återförsäljaren. Kvittot måste visas upp när man kräver ersättning enligt garantin.

1. OHJEET TURVALLISTA KÄYTTÖÄ VARTEN

Tämä laite on tarkoitettu vain käyttöohjeen mukaiseen kotitalous- tai muuhun vastaavaan käyttöön. Tutustu tähän käyttöoppaaseen huolellisesti ennen laitteen käyttöä.

Varoitus Jotta estät pienten lasten tukehtumisvaaran, hävitä kaikki pakkausmateriaalit välittömästi pakkauksen avaamisen jälkeen. Tätä laitetta voivat käyttää yli 8-vuotiaat henkilöt. Taas henkilöt joilla on vähentynyt fyysinen, aistillinen tai henkinen kyvykyys, tai joilla ei ole aikaisempaa kokemusta, ja tietoja saavat käyttää laitetta, vain mikäli heille on annettu ohjausta sekä valvontaa koskien laitteen turvallista käyttöä, ja he ymmärtävät käyttöön liittyvät vaaratekijät.

Pidä laite ja johto poissa alle 8-vuotiaiden lasten ulottuvilta, äläkä anna heidän käyttää laitetta. Lapset eivät saa leikkiä laitteella. Alle 8-vuotiaat lapset eivät saa puhdistaa tai huoltaa laitetta, ellei aikuinen valvo heitä. Käytä laitetta vain sisätiloissa ja korkeintaan 2 000 m merenpinnan yläpuolella. Lopeta laitteen käyttö

välittömästi, mikäli virtajohto on vahingoittunut. Turvallisuusriskin välttämiseksi valtuutetun Haier huoltajan tulee vaihtaa virtajohto.

Käytä ainoastaan Haierin toimittamia tai suosittelemia lisävarusteita ja varaosia. Käytä laitetta vain tyyppikilven virtamääritysten mukaisesti.

Tässä laitteessa on maadoitettu pistoke. Varmista, että kotisi pistorasia on maatettu hyvin. Laite on tarkoitettu käytettäväksi kotitalouksissa ja samankaltaisissa käyttöympäristöissä, joita ovat esimerkiksi:

- henkilökunnan keittiötilat kaupoissa, toimistoissa ja muissa työympäristöissä,
 - maatilat,
 - asiakaskäyttö hotelleissa, motelleissa ja muissa majoittumiseen tarkoitetuissa ympäristöissä,
 - aamiaismajoituksen kaltaiset ympäristöt.
- Jos keitintä täytetään liikaa, laitteesta saattaa vuotaa kiehuva vettä.

Laitetta saa käyttää vain mukana toimitetun alustan kanssa.

Varoitus Estä veden

roiskuminen liittimeen.
Älä koskaan upota laitetta veteen.

Varoitus

Loukkaantumisvaara!
Laitteen väärinkäyttö voi johtaa loukkaantumiseen.

VAROITUKSIA

Lämmityselementin pinta saattaa olla käytön jälkeen kuuma.

Muista puhdistaa ne pinnat, jotka joutuvat kosketuksiin elintarvikkeiden kanssa!

Noudata puhdistusohjeita.

Varoitus Älä käytä laitetta kylpyammeessa, suihkussa, altaissa tai muissa vettä sisältävissä astioissa.

Jotta vältetään tulipalon vaara, älä aseta keitintä kuumille pinnoille tai niiden lähelle, kuten kaasuliedelle ja normaalille liedelle.

Älä koskaan käytä keitintä lattialla, jotta vältät kompastumisen tai lasten loukkaantumisen.

Älä vedä tai kannaa laitetta virtajohdosta. Irrota laite aina pistorasiasta vetämällä pistokkeesta, ei johdosta. Älä aseta virtajohtoa terävien reunojen päälle tai lähelle kuumia pintoja. Älä käytä jatkojohtoa.

Älä käytä keitintä kaltevilla pinnalla tai siirrä sitä käytön aikana.

Varmista, että vedenkeitintä käytetään tiiviillä ja

tasaisella pinnalla paikassa, joka on lasten ulottumattomissa. Kun käytät laitetta, pidä se lasten ja eläinten ulottumattomissa tapaturmien välttämiseksi. Älä käytä laitetta mihinkään muuhun kuin sen käyttötarkoitukseen.

Pinta kuumenee käytön aikana. Älä kosketa metallipintaa kun laite on päällä. Nosta laite aina ottaen kiinni kahvasta.

Noudata käyttöopasta asettaaksesi kannen siten, että höyry suuntautuu pois päin kahvasta.

Älä avaa kantta tai kurota astian nokan yli veden kiehuessa, jotta vältät palovammat.

Irrota laite pistorasiasta aina käytön jälkeen, ennen puhdistamista ja huoltoa. Anna laitteen jäähtyä ennen puhdistamista tai osien irrottamista.

Ole aina tarkkana, että kaadat kiehuvaa vettä hitaasti ja varoen ilman, että kallistat vedenkeitintä liian nopeasti.

Ole varovainen, kun avaat kannen lisäystä varten, kun vedenkeitin on kuuma.

Älä käytä laitetta, jos se vaikuttaa vialliselta.

Haier-huolto: Laitteen käyttöturvallisuuden ja tehokkaan toiminnan varmistamiseksi huolto ja korjaukset kannattaa antaa valtuutetun Haier-huoltajan tehtäväksi.

Taajuusalueet	2412 MHz to 2472 MHz
Taajuusalueella kuuluva enimmäisäänenvoimakkuus	802.11 b: +19.5 dBm 802.11 g: +18 dBm 802.11 n HT20:+18 dBm 802.11 n HT40:+18 dBm

Ympäristö

Tässä laitteessa oleva symboli osoittaa, että laitetta ei saa hävittää kotitalousjätteenä. Se täytyy luovuttaa sähkö- ja elektroniikkalaitteiden keräyspisteeseen kierrätystä varten. Hävittäminen on suoritettava paikallisten jätteiden hävittämistä koskevien ympäristösäännösten mukaisesti. Saat lisätietoja tämän laitteen käsittelemisestä, hyötykäytöstä ja kierrätyksestä paikallisilta viranomaisilta, kotitalouksien ja muiden jätteiden jätehuollosta tai liikkeestä, josta ostit laitteen.



Tämä laite on EU:n direktiivien 2014/53/EU ja 2011/65/EU mukainen.



Vaatimustenmukaisuusvakuutuksesta voi pyytää kopion valmistajan verkkosivustolta:

www.candy-group.com.

CANDY HOOVER GROUP S.r.l.

Via Comolli, 16

20861 Brugherio (MB) Italy

2. Keittimeen tutustuminen

KOMPONENTIT JA OMINAISUUDET:

- Kansi
- Kalkkisuodatin
- Vedentäyttömittari (sisällä)
- Keittimen runko
- Jalusta
- Jalustan ohjauspaneeli
- Virtajohto ja pistoke
- Virtakatkaisin
- PIDÄ LÄMPIMÄNÄ -painike
- Lämpötilan merkkivalo -paneeli
- Lämpötilan valintapainikkeet

3. Ennen ensimmäistä käyttökertaa

- Pura kaikki osat ja tarvikkeet pakkauksesta ja lue tämä käyttöohje huolellisesti.
- Huomioi turvallisuusohjeet, varoitukset ja tärkeät huomautukset loukkaantumisten tai vaurioiden välttämiseksi.
- Vapauta tarvittava määrä johtoa johdon pidikkeestä ja kytke laite pistorasiaan.
- Täytä keittimeen enint. 1,7 l vettä.
- Paina virtakatkaisinta ja aseta lämpötilaksi 100 °C
- Kun kuumennusjakso on päättynyt, kaada vesi pois; keitin on nyt puhdas ja käyttövalmis.

VAROITUS:

- Käytä keitintä vain mukana toimitetun jalustan kanssa.
- Täytä keittimeen vain vettä. Maito ja muut nesteet palavat sekä vaurioittavat laitetta.
- PALOVAMMAN VAARA!
Noudata vähimmäis- ja enimmäismerkintää; jos keitin on liian täynnä, vesi kiehuu yli!
- Kuivaksi kiehumista estävä suoja: älä käynnistä laitetta, jos keitin on tyhjä. Ylikuumenemissuoja kytkeytyy, ja laite sammuu automaattisesti.
- Käytä keitintä vain kansi suljettuna ja kalkkisuodatin paikoillaan.

4. Keittimen käyttö

VEDEN KUUMENTAMINEN

1. Irrota keitin jalustasta [1] ja irrota kansi. [2]
2. Täytä keittimeen haluttu määrä raikasta vettä tarkastamalla vesimittarin lukema (keittimen rungon sisällä). [3] Täytä aina vähimmäistason 250 ml ja enimmäistason 1,7 l välille (1 Cup = 250 ml).
HUOMAA: Laitteen One-Cup-Safe-tekniikka varmistaa, että veden vähimmäismäärän 250 ml keittäminen on turvallista.
3. Aseta kansi takaisin keittimen runkoon varmistaen, että se lukittuu paikoilleen. [4]
4. Aseta keitin jalustaan. [5,6]
5. Paina keittimen jalustan sivussa olevaa virtakatkaisinta. [7]
Lämpötilan merkkivalo syttyy välillä 20 °C - 100 °C jalustan ohjauspaneelissa; merkkivalon lukema on 20 °C, kun keitin on asetusvalmis.
6. Valitse haluamasi lämpötila ohjauspaneelista painamalla painiketta +/-.
Valittu lämpötilan valitsin syttyy ja kuulet 2 piippausta. Lämmitysprosessi käynnistyy automaattisesti. [8]

40°C - Vauvan juoma

70°C, 80°C, 85°C & 90°C - Erikoistee

95°C - Kahvi

100°C - Keitä vettä

VAROITUS: Älä täytä keittimeen maitoa tai valmista vauvan maitoa keittimessä.

HUOMAA: Yksittäiset lämpötilan merkkivalot välähtävät ja pysyvät tämän jälkeen päällä, kun lämpötila nousee kuumennusjakson aikana haluttuun lämpötilaan.

TÄRKEÄÄ: Voit muuttaa haluttua lämpötilaa milloin tahansa kuumennusprosessin aikana. Jos vesi on kuumempaa kuin uusi haluttu lämpötila, sen on annettava jäähtyä alhaisempaan lämpötilaan ennen käyttöä. Yksittäiset lämpötilan merkkivalot välähtävät ja sammuvat tämän jälkeen, kun lämpötila laskee jäähdytysjakson aikana haluttuun lämpötilaan.

7. Kun vesi on saavuttanut halutun lämpötilan, kuulet kolme äänimerkkiä. [9]

Lämpötilan merkkivalo sammuu 15 sekunnin kuluttua automaattisesti ja laite siirtyy valmiustilaan.

8. Poista keitin varoen jalustasta ja kaada vesi. [10]
9. Palauta keitin jalustaan.

HUOMAA: Jos laite pysyy liitettyinä virtalähteeseen, aiemmin käytetty lämpötila-asetus tallentuu automaattisesti seuraavaa käyttökertaa varten.

PIDÄ LÄMPIMÄNÄ -TOIMINTO

Tuote on varustettu pidä lämpimänä -toiminnolla, joka pitää veden halutussa lämpötilassa korkeintaan 30 minuuttia kuumennusjakson jälkeen.

- Voit kytkeä pidä lämpimänä -toiminnon päälle lämmityksen aikana tai välittömästi 15 sekunnin aikana kuumennuksen jälkeen.
- Paina pidä lämpimänä -painiketta; merkkivalo syttyy ja toiminto aktivoidaan. [11]
- Voit sammuttaa tämän toiminnon painamalla uudelleen pidä lämpimänä -painiketta; merkkivalo sammuu ja toiminto deaktivoidaan. [11]

TÄRKEÄÄ: Laite siirtyy valmiustilaan automaattisesti, kun pidä lämpimänä -toiminto on jatkunut 30 minuutin ajan.

VALMIUSTILA:

Keitin siirtyy automaattisesti valmiustilaan kuumennus- tai pidä lämpimänä -jakson jälkeen, kun laite on käyttämättömänä 15 sekuntia; vain virran merkkivalo palaa.

Käyttämätön keitin sammuu automaattisesti 10 minuutin käyttämättömyyden kuluttua.

MYKISTYSTOIMINTO

Laitteessa on mykistystoiminto, joka mykistää laitteen äänitoiminnot.

- Mykistystoiminto voidaan kytkeä päälle painamalla pidä lämpimänä -painiketta 3 sekuntia.
- Voit sammuttaa tämän toiminnon painamalla pidä lämpimänä -painiketta ja pitämällä sitä painettuna uudelleen 3 sekuntia, minkä jälkeen toiminto kytkeytyy pois päältä.

5. Puhdistus ja kunnossapito

SÄHKÖISKUN VAARA!

Irrota laite aina pistorasiasta ennen kunnossapitoa.

VAROITUS:

- Älä koskaan upota laitetta veteen tai aseta sitä tiskikoneeseen.
- Älä puhdistu laitetta höyryllä.

Puhdistus

1. Puhdistu keittimen ulkopinta ja jalusta kostealla liinalla.
2. Älä käytä voimakkaita tai hankaavia puhdistusaineita.
3. Irrota kalkkisuodatin, upota se pieneen määrään viinietikkaa ja puhdistu puhtaalla vedellä.
4. Kiinnitä suodatin takaisin liu'uttamalla sitä, kunnes suodatin napsahtaa paikoilleen.

Kalkinpoisto

Säännöllinen kalkinpoisto pidentää keittimesi käyttöikää, varmistaa oikean toiminnan ja säästää energiaa.

Ihanteellinen kalkinpoiston tiheys riippuu veden kovuudesta.

Suosittellemme käyttämään **Care Plus Protect Professional Kettle Descaler** -kalkinpoistoa.

Noudata valmistajan käyttöä ja tiheyttä koskevia ohjeita.

Keittimen kalkinpoisto viinietikalla:

1. Täytä keitin vedellä 1,7 l:n merkkiin asti ja anna veden kiehua.
2. Lisää pieni määrä viinietikkaa ja odota muutamia tunteja.
3. Huuhtele keitin ja kalkkisuodatin puhtaalla vedellä.

Tärkeää: Älä koskaan poista kalkkijäämiä kovilla esineillä, koska tämä vaurioittaa tiivistettä.

6. Vianmääritys

Keitin ei kuumene haluttuun lämpötilaan ja jalustan ohjauspaneelin lämpötilan merkkivalot eivät syty.

- Ylikuumentumissuoja on lauennut kuivan kuumennuksen aikana (vettä ei ole riittävästi).

- Anna keittimen jäähtyä (noin 12 minuuttia), poista keitin jalustasta ja täytä se kylmällä vedellä.

Jalustayksikkö sammuu ennen kuumennusjakson päättymistä.

- Keittimessä on liikaa kalkkia.
 - Poista kalkki ohjeiden mukaisesti.

Keitin piippaa, ja kaikki valot vilkkuvat 5 kertaa.

- Keittimen lämpötila-anturi ei toimi.
 - Nollaa käynnistämällä laite uudelleen.
 - Jos ongelma ei poistu nollauksen jälkeen, kytke laite irti pistorasiasta ja ota yhteyttä asiakaspalveluun.

7. Tekniset tiedot

Sähköliitäntä	220-240V- 50/60Hz
Virta; Iso-Britannia	2520-3000W
Virta; Eurooppa	1850-2200W

8. Tärkeää tietoa

Haier varaosat ja -tarvikkeet

Käytä vain alkuperäisiä Haier-varaosia.

Niitä on saatavana paikalliselta Haier-jälleenmyyjältä tai valtuutetulta huoltajalta. Mainitse varaosatilauksen yhteydessä laitteen tyyppinumero.

Laatu

Haierin tehtaot on arvioitu laadun suhteen ulkopuolisen riippumattoman tahon toimesta. Tuotantoprosessimme täyttävät ISO 9001 -laatu järjestelmän vaatimukset.

TAKUU

Tämän laitteen takuuehdot määrittelee sen maan Haier-edustaja, josta laite on ostettu. Yksityiskohtaiset tiedot näistä ehdoista saa laitteen myyneeltä jälleenmyyjältä. Tämän takuun mukaisia vaateita esittäessä on esitettävä laitteen myyntitodistus tai ostokuitti.

1. ΟΔΗΓΙΕΣ ΑΣΦΑΛΟΥΣ ΧΡΗΣΗΣ

Αυτή η συσκευή προορίζεται για οικιακή και παρόμοια χρήση, όπως περιγράφεται σε αυτόν τον οδηγό χρήσης. Πριν δοκιμάσετε να χρησιμοποιήσετε τη συσκευή, βεβαιωθείτε ότι έχετε κατανοήσει τις οδηγίες που περιέχει ο οδηγός που κρατάτε στα χέρια σας.

ΠΡΟΣΟΧΗ Για να εξαλείψετε τον κίνδυνο ασφυξίας για τα μικρά παιδιά, απορρίψτε όλα τα υλικά συσκευασίας αμέσως μετά την αφαίρεση του προϊόντος.

Η χρήση της συσκευής από παιδιά άνω των 8 ετών, ηλικιωμένους και ΑΜΕΑ προυποθέτει την παρουσία ενήλικα που θα φέρει την ευθύνη για την ασφαλείά τους. Η χρήση της συσκευής από άτομα που δεν έχουν εξοικειωθεί στη χρήση παρόμοιων συσκευών μπορεί να γίνει μόνο αφού γίνει κατανοητός ο κίνδυνος που ενέχει η χρήση της συσκευής. Κρατήστε τα παιδιά κάτω των 8 ετών μακριά από τη συσκευή και το καλώδιο σύνδεσης και μην τους επιτρέψετε να χρησιμοποιούν τη συσκευή. Μην αφήνετε τα παιδιά να παίζουν με τη συσκευή. Ο καθαρισμός και η συντήρηση από τον χρήστη δεν πρέπει να γίνονται από παιδιά εκτός εάν είναι μεγαλύτερα των 8 ετών και υπό επίβλεψη.

Χρησιμοποιείτε τη συσκευή μόνο σε εσωτερικούς χώρους και σε υψόμετρο που δεν υπερβαίνουν τα 2 000 μέτρα πάνω από την επιφάνεια της θάλασσας. Εάν το καλώδιο σύνδεσης με

το δίκτυο παροχής εμφανίσει φθορές διακόψτε την λειτουργία της συσκευής αμέσως. Για να μην τεθεί σε κίνδυνο η ασφάλεια, το καλώδιο τροφοδοσίας πρέπει να αντικατασταθεί από έναν εξουσιοδοτημένο τεχνικό της Haier. Χρησιμοποιείτε αποκλειστικά τα εξαρτήματα, αναλώσιμα ή ανταλλακτικά που συνιστώνται ή διατίθενται από τη Haier. Χρησιμοποιείτε τη συσκευή μόνο σύμφωνα με τις προδιαγραφές ισχύος στην πινακίδα τεχνικών χαρακτηριστικών.

Αυτή η συσκευή εφοδιάζεται με γειωμένο φως. Βεβαιωθείτε ότι η πρίζα του σπιτιού σας είναι καλά γειωμένη.

Αυτή η συσκευή προορίζεται για χρήση σε οικιακές και παρόμοιες εφαρμογές όπως:

- χώρους κουζίνας προσωπικού σε καταστήματα, γραφεία και άλλα περιβάλλοντα εργασίας,
- αγροκτήματα,
- από πελάτες σε ξενοδοχεία, μοτέλ και άλλα περιβάλλοντα οικιστικού τύπου,
- περιβάλλοντα τύπου bed and breakfast.

Εάν ο βραστήρας είναι υπερβολικά γεμάτος, μπορεί να εκτοξευθεί βραστό νερό.

Η συσκευή πρέπει να χρησιμοποιείται μόνο με τη βάση που παρέχεται.

ΠΡΟΣΟΧΗ Αποφύγετε πιτσιλιές στο φως. Μην βυθίζετε ποτέ τη συσκευή.

ΠΡΟΣΟΧΗ Κίνδυνος

τραυματισμού! Η κακή χρήση της συσκευής μπορεί να οδηγήσει σε τραυματισμό. **ΠΡΟΣΟΧΗ** Η επιφάνεια του θερμαντικού στοιχείου έχει υπολειπόμενη θερμότητα μετά τη χρήση.

Προσοχή σε καθαρές επιφάνειες που προορίζονται να έρθουν σε επαφή με τρόφιμα! Κρατήστε σημειώσεις και ακολουθείτε πιστά για τον καθαρισμό τις οδηγίες χρήσης.

ΠΡΟΣΟΧΗ Μη χρησιμοποιείτε αυτή τη συσκευή μέσα ή κοντά σε μπανιέρες, ντους, λεκάνες ή άλλα δοχεία που περιέχουν νερό. Για να αποφύγετε τον κίνδυνο πυρκαγιάς, μην τοποθετείτε τον βραστήρα πάνω ή κοντά σε ζεστές επιφάνειες, π.χ. περιοχή αερίου, εστίες.

Ποτέ μην χρησιμοποιείτε τον βραστήρα στο πάτωμα για να αποφύγετε να μπλέξουν ή να σκοντάψουν ή πιθανώς να τραυματιστούν παιδιά.

Μην τραβάτε και μην μεταφέρετε τη συσκευή από το καλώδιο ρεύματος. Αποσυνδέετε πάντα τη συσκευή από την πρίζα τραβώντας το φινι αντί για το καλώδιο. Μην τοποθετείτε το καλώδιο ρεύματος κοντά σε αιχμηρές άκρες ή ζεστές επιφάνειες. Μη χρησιμοποιείτε καλώδιο επέκτασης.

Μην χρησιμοποιείτε τον βραστήρα σε κεκλιμένη επιφάνεια και μην τον μετακινείτε όταν λειτουργεί. Βεβαιωθείτε ότι ο βραστήρας χρησιμοποιείται σε μια σταθερή και επίπεδη επιφάνεια που τα παιδιά δεν μπορούν να αγγίξουν. Όταν χρησιμοποιείτε τη

συσκευή, κρατάτε μακριά τα παιδιά ή τα ζώα για να αποφύγετε τυχαίο τραυματισμό. Μη χρησιμοποιείτε τη συσκευή για άλλη χρήση εκτός από την προβλεπόμενη χρήση της.

Η επιφάνεια θα ζεσταθεί κατά τη χρήση, μην αγγίζετε την καυτή μεταλλική επιφάνεια. Χρησιμοποιείτε πάντα τη λαβή για να τον σηκώσετε.

Ακολουθήστε τις οδηγίες λειτουργίας για τοποθετήστε το καπάκι έτσι ώστε ο ατμός να κατευθύνεται μακριά από τη λαβή. Για να αποφύγετε το ζεμάτισμα από τον ατμό, μην ανοίγετε το καπάκι και μην πιάνετε το πάνω μέρος του στομίου όταν το νερό βράζει.

Αποσυνδέστε από την πρίζα μετά τη χρήση, πριν καθαρίσετε τη συσκευή ή πριν από οποιαδήποτε εργασία συντήρησης.

Αφήστε τη συσκευή να κρυώσει πριν αφαιρέσετε τυχόν εξαρτήματα και πριν την καθαρίσετε.

Προσέχετε πάντα να ριχνετε βραστό νερό αργά και προσεκτικά χωρίς να ανατρέπετε πολύ γρήγορα τον βραστήρα.

Προσέχετε όταν ανοίγετε το καπάκι για αναπλήρωση όταν ο βραστήρας είναι ζεστός. Εάν η συσκευή εμφανίσει κάποια βλάβη μην συνεχίσετε να την χρησιμοποιείτε.

Τεχνική Υποστήριξη Haier:

Για να εξασφαλιστεί σε μόνιμη βάση η ασφαλής και αποδοτική λειτουργία της παρούσας συσκευής συνιστούμε κάθε

συντήρηση ή επισκευή να πραγματοποιείται αποκλειστικά από έναν εξουσιοδοτημένο τεχνικό της Haier.

Ζώνες συχνότητας	2412 MHz to 2472 MHz
Μέγιστη ισχύς ραδιοσυχνότητας που μεταδίδεται στη ζώνη συχνοτήτων.	802.11 b: +19.5 dBm 802.11 g: +18 dBm 802.11 n HT20: +18 dBm 802.11 n HT40: +18 dBm

Περιβάλλον

Το σύμβολο πάνω σε αυτή τη συσκευή υποδεικνύει ότι αυτή η συσκευή δεν μπορεί να αντιμετωπιστεί σαν κοινό οικιακό απόρριμμα. Αντίθετα, πρέπει να παραδοθεί στο πλησιέστερο κέντρο συλλογής για την ανακύκλωση ηλεκτρικού και ηλεκτρονικού εξοπλισμού. Η απόρριψη της συσκευής πρέπει να γίνει σύμφωνα με την ισχύουσα κατά τόπο νομοθεσία για την απόρριψη ηλεκτρονικών και ηλεκτρικών αποβλήτων. Για πιο λεπτομερείς πληροφορίες σχετικά με την επεξεργασία, την ανάκτηση και την ανακύκλωση αυτής της συσκευής, επικοινωνήστε με την κατά τόπους αρμόδια αρχή, την υπηρεσία αποκομιδής οικιακών απορριμμάτων ή το κατάστημα από το οποίο αγοράσατε τη συσκευή.



Αυτή η συσκευή συμμορφώνεται με τις Ευρωπαϊκές Οδηγίες 2014/53/ΕΕ και 2011/65/ΕΕ. Για να λάβετε ένα αντίγραφο της δήλωσης

συμμόρφωσης, παρακαλώ επικοινωνήστε με τον κατασκευαστή στον ιστότοπο www.candy-group.com

CANDY HOOVER GROUP S.r.l.

Via Comolli, 16

20861 Brugherio (MB) Italy

2. Μάθετε τον βραστήρα σας

ΕΞΑΡΤΗΜΑΤΑ ΠΡΟΪΟΝΤΟΣ:

- Καπάκι
- Φίλτρο αλάτων
- Μετρητής πλήρωσης νερού (Εσωτερικό)
- Σώμα βραστήρα
- Βάση
- Πίνακας ελέγχου βάσης
- Καλώδιο τροφοδοσίας και φως
- Πλήκτρο λειτουργίας (On/Off)
- Κουμπί KEEP WARM
- Πίνακας ένδειξης θερμοκρασίας
- Κουμπιά επιλογής θερμοκρασίας

3. Πριν από την πρώτη χρήση

- Αφαιρέστε όλα τα εξαρτήματα και τα αξεσουάρ από τη συσκευασία και διαβάστε προσεκτικά αυτό το εγχειρίδιο.
- Δώστε προσοχή στις οδηγίες ασφαλείας, τις προειδοποιήσεις και τις σημαντικές σημειώσεις για να αποφύγετε τυχόν τραυματισμό ή ζημιά.
- Ξετυλίξτε την απαιτούμενη ποσότητα καλωδίου από τη βάση καλωδίου και συνδέστε τη συσκευή σε μια πρίζα.
- Γεμίστε τον βραστήρα έως 1,7 λίτρα νερού.
- Πατήστε το κουμπί ενεργοποίησης/ απενεργοποίησης, ρυθμίστε τη θερμοκρασία στους **100°C**
- Με την ολοκλήρωση του κύκλου θέρμανσης πετάξτε το νερό, ο βραστήρας σας είναι καθαρός και έτοιμος για χρήση.

ΠΡΟΣΟΧΗ:

- Χρησιμοποιήστε τον βραστήρα μόνο με τη βάση που παρέχεται.
- Γεμίστε το βραστήρα μόνο με νερό: Το γάλα και τα στιγμιαία ροφήματα θα καούν και θα καταστρέψουν τη συσκευή.
- ΚΙΝΔΥΝΟΣ ΖΕΜΑΤΙΣΜΑΤΟΣ!**
Προσέξτε τις ενδείξεις min και max, εάν ο βραστήρας είναι πολύ γεμάτος, το νερό θα υπερχυλίσει!
- Προστασία από πλήρη εξάτμιση: μην ενεργοποιείτε τη συσκευή εάν ο βραστήρας είναι άδειος, ο έλεγχος υπερθέρμανσης θα ενεργοποιηθεί και η συσκευή θα απενεργοποιηθεί αυτόματα.
- Χρησιμοποιήστε τον βραστήρα μόνο όταν το καπάκι είναι κλειστό και το φίλτρο αλάτων είναι στη θέση του.

4. Χρησιμοποιώντας τον Βραστήρα σας

ΖΕΣΤΑΜΑ ΝΕΡΟΥ

1. Αφαιρέστε τον βραστήρα από τη βάση [1] και αφαιρέστε το καπάκι. [2]
2. Γεμίστε τον βραστήρα με την επιθυμητή ποσότητα γλυκού νερού διαβάζοντας το μετρητή νερού (στο εσωτερικό του σώματος του βραστήρα). [3] Γεμίζετε πάντα μεταξύ των ελάχιστων 250 ml και του μέγιστου επιπέδου 1,7 λίτρων (1 Φλιτζάνι=250ml).
ΣΗΜΕΙΩΣΗ: Διαθέτοντας τεχνολογία One-Cup-Safe, ο βραστήρας σας εξασφαλίζει ότι το ζέσταμα της ελάχιστης ποσότητας 250 ml νερού είναι ασφαλής.
3. Τοποθετήστε ξανά το καπάκι στο σώμα του βραστήρα βεβαιωθείτε ότι έχει ασφαλίσει στη θέση του. [4]
4. Τοποθετήστε το βραστήρα στη βάση. [5,6]
5. Πατήστε το κουμπί ON/OFF στη βάση του βραστήρα. [7]
Ο πίνακας ένδειξης θερμοκρασίας θα ανάψει από 20°C έως 100°C στον πίνακα ελέγχου βάσης και στη συνέχεια θα παραμείνει αναμμένος στους 20°C όταν είναι έτοιμος να ρυθμιστεί.
6. Επιλέξτε την επιθυμητή θερμοκρασία στον πίνακα ελέγχου πατώντας τα κουμπιά +/-.
Η επιλεγμένη ένδειξη θερμοκρασίας θα ανάψει και θα ακούσετε 2 μπιπ ευκρινώς, η διαδικασία θέρμανσης θα ξεκινήσει αυτόματα. [8]

40°C - Βρεφικό Ρόφημα
70°C, 80°C, 85°C & 90°C - Τσάι
95°C - Καφές
100°C - Βράστε νερό

ΠΡΟΣΟΧΗ: Μην γεμίζετε το βραστήρα με γάλα και μην ετοιμάζετε βρεφικό γάλα στον βραστήρα.

ΣΗΜΕΙΩΣΗ: Οι επιμέρους ενδείξεις θερμοκρασίας θα αναβοσβήσουν και στη συνέχεια θα παραμείνουν αναμμένες καθώς η θερμοκρασία αυξάνεται κατά τη διάρκεια του κύκλου θέρμανσης μέχρι να επιτευχθεί η επιθυμητή θερμοκρασία.

ΕΠΙΣΗΜΑΝΣΗ: Η επιθυμητή θερμοκρασία μπορεί να αλλάξει οποιαδήποτε στιγμή κατά τη διάρκεια της διαδικασίας θέρμανσης. Εάν το νερό είναι πιο ζεστό από τη νέα επιθυμητή θερμοκρασία, τότε πρέπει να αφεθεί να κρυσώσει στη χαμηλότερη θερμοκρασία πριν χρησιμοποιηθεί.
Οι επιμέρους ενδείξεις θερμοκρασίας θα αναβοσβήσουν και στη συνέχεια θα σβήσουν καθώς η θερμοκρασία μειώνεται στον κύκλο ψύξης στην επιθυμητή θερμοκρασία.

7. Όταν το νερό φτάσει στην επιλεγμένη θερμοκρασία, θα ακούσετε 3 μπιπ. [9]
Μετά από 15 δευτερόλεπτα, οι ενδεικτικές λυχνίες θερμοκρασίας θα σβήσουν αυτόματα και η συσκευή σας θα μπει σε κατάσταση αναμονής.
8. Αφαιρέστε προσεκτικά τον βραστήρα από τη βάση και ρίξτε το νερό σας. [10]
9. Επιστρέψτε τον βραστήρα στη βάση.

ΣΗΜΕΙΩΣΗ: Εάν η συσκευή παραμείνει συνδεδεμένη στην πηγή ρεύματος, η ρύθμιση θερμοκρασίας που χρησιμοποιήθηκε προηγουμένως θα αποθηκευτεί για επόμενη χρήση.

ΛΕΙΤΟΥΡΓΙΑ ΔΙΑΤΗΡΗΣΗΣ

ΘΕΡΜΟΤΗΤΑΣ KEEP WARM

Το προϊόν σας διαθέτει λειτουργία διατήρησης θερμότητας, η οποία θα διατηρήσει το νερό στην επιθυμητή θερμοκρασία για έως και 30 λεπτά μετά την ολοκλήρωση του κύκλου θέρμανσης.

- Η λειτουργία Keep warm μπορεί να ενεργοποιηθεί κατά τη θέρμανση ή εντός 15 δευτερολέπτων αμέσως μετά.
- Πατήστε το κουμπί διατήρησης της θερμοκρασίας, η ένδειξη θα ανάψει και η λειτουργία ενεργοποιείται. [11]
- Για να απενεργοποιήσετε αυτή τη λειτουργία, πατήστε ξανά το κουμπί διατήρησης της θερμοκρασίας, η ενδεικτική λυχνία θα σβήσει και η λειτουργία απενεργοποιείται. [11]

ΕΠΙΣΗΜΑΝΣΗ: Η συσκευή θα μπει αυτόματα σε κατάσταση αναμονής αφού παραμείνει ζεστή για 30 λεπτά.

ΚΑΤΑΣΤΑΣΗ ΑΝΑΜΟΝΗΣ:

Μετά τον κύκλο θέρμανσης ή τον κύκλο διατήρησης θερμότητας, χωρίς καμία λειτουργία για 15 δευτερόλεπτα, ο βραστήρας θα μπει αυτόματα σε κατάσταση αναμονής, θα ανάψει μόνο η ένδειξη ON/OFF.
Ο βραστήρας θα απενεργοποιηθεί αυτόματα μετά από 10 λεπτά περαιτέρω αδράνειας.

ΛΕΙΤΟΥΡΓΙΑ ΣΙΓΑΣΗΣ

Το προϊόν σας διαθέτει λειτουργία σίγασης, η οποία θα απενεργοποιήσει όλους τους ήχους από τη συσκευή.

- Η λειτουργία σίγασης μπορεί να ενεργοποιηθεί πατώντας και κρατώντας πατημένο το κουμπί διατήρησης της θερμοκρασίας για 3 δευτερόλεπτα.
- Για να απενεργοποιήσετε αυτή τη λειτουργία, πατήστε και κρατήστε πατημένο το κουμπί διατήρησης της θερμοκρασίας ξανά για 3 δευτερόλεπτα και η λειτουργία απενεργοποιείται.

5. Καθαρισμός & Συντήρηση

ΚΙΝΔΥΝΟΣ ΗΛΕΚΤΡΟΠΛΗΞΙΑΣ!

Αποσυνδέετε πάντα τη συσκευή από την πρίζα πριν από την εκτέλεση εργασιών συντήρησης.

ΠΡΟΣΟΧΗ:

- Ποτέ μην βυθίζετε τη συσκευή σε νερό και μην την τοποθετείτε σε πλυντήριο πιάτων.
- Μην καθαρίζετε τη συσκευή με ατμό.

Καθαρισμός

1. Καθαρίστε το εξωτερικό του βραστήρα και τη βάση με ένα υγρό πανί.
2. Μη χρησιμοποιείτε ισχυρά ή λειαντικά καθαριστικά.
3. Αφαιρέστε το φίλτρο αλάτων, μουλιάστε το σε λίγο ξύδι και μετά ξεπλύνετε με καθαρό νερό.
4. Για να επανατοποθετήσετε το φίλτρο, σύρετε στη θέση του, μέχρι να ασφαλίσει.

Αφαλάτωση

Η τακτική αφαλάτωση κάνει τον βραστήρα σας να διαρκεί περισσότερο, διασφαλίζει τη σωστή λειτουργία και εξοικονομεί ενέργεια.

Η ιδανική συχνότητα αφαλάτωσης εξαρτάται από τη σκληρότητα του νερού.

Συνιστούμε να χρησιμοποιήσετε το προϊόν αφαλάτωσης **Care Plus Protect Professional Bottle**.

Ακολουθήστε τις οδηγίες χρήσης και συχνότητας του κατασκευαστή.

Αφαλάτωση του βραστήρα με ξύδι:

1. Γεμίστε τον βραστήρα με νερό μέχρι την ένδειξη των 1,7 λίτρων και αφήστε τον να βράσει.
2. Προσθέστε μια μικρή ποσότητα λευκού ξιδιού και αφήστε το να καθίσει για αρκετές ώρες.
3. Ξεπλύνετε τον βραστήρα και το φίλτρο αλάτων με καθαρό νερό.

Επισήμανση: Ποτέ μην χρησιμοποιείτε σκληρά αντικείμενα για να αφαιρέσετε τα υπολείμματα αλάτων καθώς αυτό θα καταστρέψει τη στεγάνωση.

6. Επίλυση προβλημάτων

Ο βραστήρας δεν θερμαίνεται στην επιθυμητή θερμοκρασία και οι ενδείξεις θερμοκρασίας στον πίνακα ελέγχου της βάσης δεν ανάβουν.

- Ο έλεγχος υπερθέρμανσης έχει ενεργοποιηθεί

κατά την θέρμανση (δεν υπάρχει αρκετό νερό).

- Αφήστε τον βραστήρα να κρυώσει (περίπου 12 λεπτά), αφαιρέστε τον βραστήρα από τη βάση και γεμίστε με κρύο νερό.

Η μονάδα βάσης απενεργοποιείται πριν ολοκληρωθεί ο κύκλος θέρμανσης.

- Ο βραστήρας περιέχει πάρα πολλά άλατα.

- Αφαλατώστε τον βραστήρα σύμφωνα με τις οδηγίες

Ο βραστήρας κάνει “μπιπ” και όλα τα φώτα αναβοσβήνουν για 5 δευτερόλεπτα.

- Ο αισθητήρας θερμοκρασίας του βραστήρα δεν λειτουργεί.

- Επανεκκινήστε τη συσκευή για να επιχειρήσετε επαναφορά.
- Εάν το πρόβλημα παραμένει μετά την επαναφορά, απενεργοποιήστε τη συσκευή, αποσυνδέστε τη συσκευή από την πρίζα και επικοινωνήστε με το τμήμα εξυπηρέτησης πελατών.

7. Τεχνικά δεδομένα

Ηλεκτρική σύνδεση	220-240V~ 50/60Hz
Τροφοδοσία ΗΒ	2520-3000W
Τύπος πρίζας Ευρώπης	1850-2200W

8. Σημαντικές πληροφορίες

Ανταλλακτικά και αναλώσιμα της Haier

Χρησιμοποιείτε μόνο γνήσια ανταλλακτικά Haier. Τα ανταλλακτικά Haier διατίθενται από τον τοπικό αντιπρόσωπο Haier ή απευθείας από τη Haier. Κατά την παραγγελία εξαρτημάτων να αναφέρετε πάντα τον αριθμό μοντέλου.

Ποιότητα

Τα εργοστάσια Haier έχουν ελεχθεί από ανεξάρτητους φορείς ποιοτικού ελέγχου. Τα προϊόντα μας κατασκευάζονται μέσω του συστήματος ποιότητας το οποίο πληρεί τις προδιαγραφές του προτύπου ISO 9001.

ΕΓΓΥΗΣΗ

Οι όροι ισχύος της εγγύησης της συσκευής καθορίζονται από τον αντιπρόσωπο της χώρας στην οποία έχει πραγματοποιηθεί η πώληση. Περισσότερες πληροφορίες σχετικά με τους όρους εγγύησης μπορείτε να ζητήσετε από τον αντιπρόσωπο που αγοράσατε τη συσκευή. Η προσκόμιση του αποδεικτικού αγοράς είναι βασική προϋπόθεση για την ισχύ της εγγύησης.

1. ИНСТРУКЦИИ ПО БЕЗОПАСНОМУ ИСПОЛЬЗОВАНИЮ

Этот прибор предназначен только для домашнего использования согласно данному руководству пользователя. Прежде чем приступить к эксплуатации данного бытового электроприбора, убедитесь в том, что вы понимаете настоящее руководство.

Предупреждение Во избежание опасности удушья для детей, выбрасывайте все упаковочные материалы сразу же после распаковки прибора.

Данный прибор не предназначен для использования лицами (включая детей до 8 лет) с пониженными физическими, психическими или умственными способностями или при отсутствии у них опыта или знаний, если они не находятся под контролем или не проинструктированы об использовании прибора лицом, отвечающим за их безопасность. Не разрешайте детям до 8 лет пользоваться прибором, подсоединять провода и включать прибор. Дети должны находиться под присмотром для недопущения игры с прибором. Дети до 8 лет не должны заниматься очисткой и техническим обслуживанием прибора. Пользоваться прибором можно только в помещении и на высоте не более 2000 м

над уровнем моря. Если провод питания поврежден, немедленно отключите прибор. Во избежание угрозы безопасности замену провода питания должен проводить только мастер авторизованной сервисной службы Haier. Используйте только те насадки, расходные материалы или запасные части, которые рекомендует или поставляет Haier. Используйте прибор только в соответствии с мощностью, указанной на паспортной табличке.

Данный прибор оснащен вилок с заземлением. Убедитесь, что розетка в вашем доме хорошо заземлена.

Этот прибор предназначен для использования в бытовых и аналогичных условиях, таких как:

- кухонные зоны для персонала в магазинах, офисах и других рабочих помещениях;
- фермерские дома;
- для клиентов в отелях, мотелях и других жилых структурах гостиничного типа;
- в гостиницах типа ночлег и завтрак.

Если чайник переполнен, кипящая вода может выплескиваться.

Прибор можно использовать только с прилагаемой

подставкой.

Предупреждение Не допускайте попадания капель на разъем. Не погружайте прибор в воду.

Предупреждение Опасность травмы! Неправильное пользование прибором может привести к травме.

ОСТОРОЖНО! Поверхность нагревательного элемента остается горячей после использования.

Обязательно очищайте поверхности, которые контактируют с продуктами питания! Информация об очистке приводится в инструкциях.

Предупреждение Не пользуйтесь прибором в ванной, душе, бассейне или емкостях с водой или вблизи них.

Во избежание пожара, не ставьте чайник на горячие поверхности, например на газовую плиту или варочную поверхность, или вблизи них. Не размещайте чайник на полу, чтобы исключить вероятность зацепиться за шнур или нанести травму детям.

Не тяните и не переносите, держа прибор за шнур питания. Всегда отключайте прибор от розетки, потянув за вилку, а не за шнур. Не кладите шнур питания на острые края или вблизи горячих поверхностей. Не используйте удлинитель. Не размещайте чайник на наклонной поверхности, а

также и не перемещайте его в процессе работы.

Убедитесь, что чайник используется на твердой и ровной поверхности, к которой не могут прикоснуться дети.

При использовании прибора, пожалуйста, держите его подальше от детей и животных, чтобы избежать случайных травм. Не используйте прибор не по назначению.

Поверхность в процессе использования нагревается, не касайтесь металлических поверхностей. Берите чайник только за ручку.

Следуйте инструкции по эксплуатации, чтобы расположить крышку так, чтобы пар направлялся в сторону от ручки.

Во избежание ожога паром не открывайте крышку и не подносите руку к носику, когда вода кипит.

После использования и перед очисткой или техническим обслуживанием вынимайте вилку из розетки.

Дайте прибору остыть перед снятием каких-либо частей или очисткой.

Всегда следите за тем, чтобы наливать кипяток медленно и осторожно, не опрокидывая чайник слишком быстро.

Будьте осторожны, открывая крышку для долива воды, когда чайник горячий.

В случае неисправности не следует продолжать пользоваться прибором.

Сервисное обслуживание:
Для гарантии безопасной и надежной работы данного прибора мы рекомендуем приглашать авторизованных инженеров сервисной службы Haier для выполнения технического обслуживания и ремонта.

Диапазон частот	2412 MHz to 2472 MHz
Максимальная мощность передачи сигнала в пределах частотного диапазона	802.11 b: +19.5 dBm 802.11 g: +18 dBm 802.11 n HT20: +18 dBm 802.11 n HT40: +18 dBm

Окружающая среда

Символ на данном приборе указывает на то, что его нельзя утилизировать вместе с бытовыми отходами. Его необходимо сдавать в соответствующий пункт приема для дальнейшей переработки электрических и электронных частей. Утилизация должна проводиться в соответствии с местными правилами по защите окружающей среды и утилизации отходов. За более подробной информацией по обращению с данным прибором, его утилизации и переработке обратитесь в местные органы власти, в службу утилизации отходов или в магазин, где вы приобрели данный прибор.



Данный прибор отвечает требованиям Европейских Директив 2014/53/ЕС и 2011/65/ЕС. За копией



декларации соответствия обращайтесь к производителю через сайт

www.candy-home.com/ru

CANDY HOOVER GROUP S.r.l.

Via Comolli,16

20861 Brugherio (MB) Italy

2. Устройство чайника

КОМПОНЕНТЫ И ФУНКЦИИ:

- A. Крышка
- B. Фильтр накипи
- C. Мерная линейка объема воды (внутри)
- D. Корпус чайника
- E. База
- F. Панель управления на базе
- G. Шнур питания с вилкой
- H. Кнопка Вкл./Выкл.
- I. Кнопка поддержания температуры
- J. Индикатор температуры
- K. Кнопка выбора температуры

3. Перед первым использованием

- Выньте все детали и принадлежности из упаковки и внимательно прочтите эти инструкции.
- Обратите особое внимание на инструкции по безопасности, предупреждения и важные примечания во избежание травм и повреждений.
- Размотайте необходимую длину кабеля с катушки и вставьте вилку в розетку.
- Залейте не более 1,7 л воды в чайник.
- Нажмите кнопку включения/выключения, установите температуру на **100°C**.
- По завершении цикла нагревания, слейте воду — теперь ваш чайник чистый и готов к использованию.

ВНИМАНИЕ:

- Используйте чайник только с прилагающейся базой.
- Наполняйте чайник только водой. Молоко и растворимые напитки пригорят и повредят прибор.
- **ОПАСНОСТЬ ОЖОГА!** Следите за отметками минимального и максимального уровня. Если чайник переполнен, кипящая вода будет выплескиваться!
- Защита от сухого пуска. не включайте прибор, если чайник пустой. Сработает регулятор перегрева и прибор автоматически выключится.
- Пользуйтесь чайником только с закрытой крышкой и установленным фильтром накипи.

4. Эксплуатация чайника

НАГРЕВ ВОДЫ

1. Снимите чайник с базы [1] и откройте крышку. [2]
2. Залейте нужное количество пресной воды в чайник по мерной линейке (внутри корпуса чайника). [3] Всегда заливайте от минимум 250 мл до максимум 1,7 л. (1 чашка = 250 мл).

ПРИМЕЧАНИЕ: Ваш чайник оснащен технологий One-Cup-Safe, что гарантирует безопасный нагрев минимального объема 250 мл.

3. Верните на место крышку до защелкивания замка. [4]
4. Поставьте чайник на базу. [5,6]
5. Нажмите кнопку включения/выключения на базе чайника. [7]
На индикаторе температуры панели управления будут подсвечиваться значения от 20 до 100°C. После остановки на 20°C прибор готов к настройке нагрева.
6. Выберите нужную температуру на панели управления, нажимая кнопки -/+ . Загорится индикатор выбранной температуры и 2 звуковых сигнала предупредят о том, что автоматически начинается процесс нагрева. [8]

40°C - Детское питание
70°C, 80°C, 85°C & 90°C - Чай
95°C - Кофе
100°C - Кипячение воды

ВНИМАНИЕ: Не наполняйте чайник молоком или детской смесью.

ПРИМЕЧАНИЕ: Отдельные индикаторы температуры будут мигать до тех пор, пока температура не поднимется до нужного значения.

ВНИМАНИЕ! Значение температуры можно изменить в любой момент времени в процессе нагрева.

Если вода нагрелась выше нужного значения, то нужно дождаться, пока она остынет, прежде чем использовать ее. Отдельные индикаторы температуры будут мигать до тех пор, пока температура не снизится до нужного значения.

7. Как только вода достигнет нужной температуры, вы услышите три звуковых сигнала. [9]
Через 15 секунд индикатор температуры погаснет автоматически и ваш прибор перейдет в режим ожидания.
8. Осторожно снимите чайник с базы и вылейте воду. [10]
9. Верните чайник на базу.

ПРИМЕЧАНИЕ: Если прибор остается подключенным к источнику питания, ранее заданное значение температуры сохраняется до следующего использования.

ПОДДЕРЖАНИЕ ТЕМПЕРАТУРЫ

Ваш прибор оснащен функцией поддержания температуры, которая будет сохранять нужную температуру воды в течение 30 минут по завершении цикла нагрева.

- Функцию поддержания температуры можно включить в процессе нагрева или в течение 15 секунд сразу по завершении цикла нагрева.
- Нажмите кнопку поддержания температуры, загорится индикатор и функция активируется. [11]
- Чтобы отключить функцию, нажмите кнопку поддержания температуры снова. Индикатор погаснет и функция отключится. [11]

ВНИМАНИЕ! Прибор автоматически перейдет в режим ожидания после 30 минут поддержания температуры.

РЕЖИМ ОЖИДАНИЯ:

По завершении цикла нагрева или поддержания температуры при отсутствии каких-либо действий в течение 15 секунд чайник автоматически возвращается в режим ожидания. Подсвеченным остается только индикатор включения/выключения. Чайник автоматически отключится через 10 минут бездействия.

ОТКЛЮЧЕНИЕ ЗВУКА

Ваш прибор оснащен функцией отключения звука, которая отключает все звуковые сигналы прибора.

- Эту функцию можно активировать, нажав и удерживая кнопку поддержания температуры в течение 3 секунд.
- Чтобы отключить функцию, снова нажмите и удерживайте кнопку поддержания температуры в течение 3 секунд.

5. Очистка и техническое обслуживание

РИСК УДАРА ЭЛЕКТРИЧЕСКИМ ТОКОМ!

Обязательно вынимайте вилку прибора из розетки при выполнении операций обслуживания.

ВНИМАНИЕ:

- Не погружайте прибор в воду или в посудомоечную машину.
- Не чистите прибор паром.

Очистка

1. Протрите чайник и базу снаружи влажной салфеткой.
2. Не пользуйтесь агрессивными или абразивными чистящими средствами.
3. Снимите фильтр накипи, замочите его в небольшом количестве уксуса, затем промойте чистой водой.
4. Чтобы установить фильтр, вставьте его обратно до щелчка.

Удаление накипи

Регулярное удаление накипи продлевает срок службы вашего чайника, гарантирует его исправную работу и способствует экономии энергии.

Идеальная регулярность удаления накипи зависит от жесткости воды.

Мы рекомендуем пользоваться средством **Care Plus Protect Professional Kettle Descaler**.

Следуйте инструкциям изготовителя по применению и регулярности очистки.

Удаление накипи с помощью уксуса:

1. Залейте в чайник воду до отметки 1,7 л и доведите ее до кипения.
2. Добавьте небольшое количество уксуса и дайте выстояться в течение нескольких часов.
3. Промойте чайник и фильтр накипи чистой водой.

Важно! Не пользуйтесь твердыми предметами для удаления остатков накипи, поскольку это повредит уплотнение.

6. Поиск и устранение неисправностей

Чайник не нагревается до нужной температуры и индикаторы температуры на базе не подсвечиваются.

- Сработала защита от перегрева ввиду сухого пуска (недостаточное количество воды).

- Дайте чайнику остыть (приблизительно в течение 12 минут), снимите чайник с базы и заполните холодной водой.

База выключается до завершения цикла нагрева.

- На чайнике слишком много накипи.
- Удалите накипь согласно инструкциям.

Чайник подает звуковой сигнал и все индикаторы мигают 5 раз.

- Датчик температуры на чайнике не работает.

- Выключите и включите прибор для сброса данных.
- Если проблема не устраняется после сброса, выньте вилку прибора из розетки и обратитесь в сервисный центр.

7. Технические данные

Электрические данные	220-240V - 50/60Hz
Мощность для Великобритании	2520-3000W
Мощность для Европы	1850-2200W

8. Важно!

Запасные части и расходные материалы компании Haier

При замене частей используйте только оригинальные запасные части и расходные материалы компании Haier. Их можно приобрести у вашего местного дилера компании Haier. При оформлении заказа на запасные части обязательно указывайте номер модели прибора.

Качество

Заводы компании Haier прошли независимую оценку на предмет соблюдения требований к качеству выпускаемой продукции. Наша продукция изготавливается с применением системы качества, удовлетворяющей требованиям стандарта ISO 9001.

УСЛОВИЯ ГАРАНТИИ

Условия гарантии для данного бытового электрического прибора определяются нашим представительством в стране, где этот электроприбор продан. Более подробную информацию об этих условиях вы можете получить у продавца или из гарантийного сертификата на данный прибор. В случае возникновения ситуации, покрываемой гарантийными обязательствами изготовителя, при обращении в уполномоченную сервисную организацию необходимо предъявить товарно-кассовый чек или иной документ, подтверждающий начало истечения гарантийного срока, предусмотренного условиями гарантии для данного прибора.

1. INSTRUKCJE BEZPIECZNEGO UŻYTKOWANIA

Urządzenie to jest przeznaczone do użytku domowego i podobnego w sposób opisany w niniejszej instrukcji użytkownika. Prosimy o dokładne zapoznanie się z instrukcją przed rozpoczęciem używania odkurzacza.

OSTRZEŻENIE Aby wyeliminować ryzyko uduszenia się małych dzieci, wszystkie materiały z opakowania należy wyrzucić natychmiast po rozpakowaniu produktu.

Urządzenie mogą obsługiwać dzieci w wieku powyżej 8 lat, a osoby o ograniczonych zdolnościach fizycznych, sensorycznych lub mentalnych, a także osoby nieposiadające odpowiedniej wiedzy, mogą obsługiwać urządzenie jedynie pod nadzorem dorosłych.

Dzieci w wieku poniżej 8 lat nie powinny zbliżać się do urządzenia oraz przewodu łączącego. Nie wolno pozwalać im obsługiwać urządzenia. Dzieci nie mogą bawić się urządzeniem. Dzieciom w wieku poniżej 8 roku życia nie wolno czyścić ani konserwować urządzenia bez nadzoru.

Urządzenie można eksploatować jedynie w pomieszczeniach i na wysokości nie większej niż 2 000 m n.p.m.

Jeśli przewód zasilający uległ uszkodzeniu, należy natychmiast zaprzestać korzystania z urządzenia. Ze względów bezpieczeństwa, przewód zasilający powinien zostać wymieniony przez serwisanta

autoryzowanego punktu serwisowego Haier.

Należy korzystać wyłącznie z końcówek, materiałów eksploatacyjnych oraz części zamiennych zalecanych lub dostarczonych przez firmę Haier. Stosować urządzenie wyłącznie zgodnie ze specyfikacjami zasilania określonymi na tabliczce znamionowej.

Urządzenie zostało wyposażone we wtyczkę z uziemieniem. Należy upewnić się, że gniazdko ścienne w domu jest dobrze uziemione.

To urządzenie jest przeznaczone do użytku domowego i do podobnych zastosowań, takich jak:

- w kuchniach dla personelu w sklepach, biurach i innych miejscach pracy;
- na działkach;
- przez klientów w hotelach, motelach i innych obiektach mieszkalnych;
- obiektach typu bed and breakfast.

Jeśli czajnik jest przepiętny, może dochodzić do rozpryskiwania się wrzącej wody.

Urządzenie należy stosować wyłącznie z podstawą dostarczoną w komplecie.

OSTRZEŻENIE Nie rozlewać wody na wtyczkę. Nie zanurzać urządzenia w wodzie.

OSTRZEŻENIE Uwaga! Ryzyko obrażeń. Nieprawidłowe stosowanie urządzenia może

skutkować obrażeniami cielesnymi.

OSTROŻNIE Powierzchnia grzałki może pozostawać gorąca nawet po zakończeniu grzania.

Pamiętać, aby czyścić powierzchnie mające styczność z żywnością! Zapoznać się z informacjami na temat czyszczenia podanymi w instrukcji.

OSTRZEŻENIE Nie używać urządzenia w wannach, prysznicach, umywalkach i jakichkolwiek innych naczyniach zawierających wodę ani w ich pobliżu.

Aby nie dopuścić do pożaru, nie umieszczać czajnika na gorących powierzchniach, np. kuchenkach gazowych, płytach elektrycznych, ani w ich pobliżu.

Nigdy nie używać czajnika na podłodze, aby nie dopuścić do ryzyka zaplątania się dzieci w przewody, ich potknięcia lub potencjalnych innych obrażeń.

Nie ciągnąć i nie przenosić urządzenia za przewód zasilający. Podczas wyjmowania wtyczki przewodu zasilającego z gniazdka zawsze ciągnąć za wtyczkę, a nigdy za sam przewód.

Nie kłaść przewodu zasilającego na ostrych krawędziach i w pobliżu gorących powierzchni. Nie stosować przedłużaczy.

Nie używać czajnika na pochyłych powierzchniach i nie przesuwając go podczas działania. Należy upewnić się, że czajnik jest używany na twardej i płaskiej powierzchni, której

dzieci nie mogą dotykać. Podczas korzystania z urządzenia należy trzymać je z dala od dzieci lub zwierząt, aby uniknąć przypadkowych obrażeń. Nie stosować urządzenia do zastosowań innych niż zamierzone. Powierzchnia nagrzewa się podczas działania. Nie dotykać gorącej metalowej powierzchni. Zawsze korzystać z rączki podczas podnoszenia. Postępować zgodnie z instrukcją obsługi, aby ustawić pokrywę w taki sposób, aby para była kierowana z dala od uchwytu. Aby uniknąć poparzenia parą, nie należy otwierać pokrywy i uważać na górną część dzióbka, gdy woda jest wrząca. Wyjąć wtyczkę przewodu zasilającego z gniazdka po zakończeniu korzystania z urządzenia, a także przed przystąpieniem do czyszczenia lub wykonywania jakichkolwiek czynności konserwacyjnych. Odczekać na ostygnięcie urządzenia przed wyjęciem jakiegokolwiek jego części oraz przed przystąpieniem do czyszczenia. Należy zawsze uważać, aby wlewać wrzącą wodę powoli i ostrożnie, nie przechylając czajnika zbyt szybko. Należy zachować ostrożność podczas otwierania pokrywy w celu uzupełnienia wody, gdy czajnik jest gorący. Nie kontynuować eksploatacji uszkodzonego urządzenia.

dzieci nie mogą dotykać. Podczas korzystania z urządzenia należy trzymać je z dala od dzieci lub zwierząt, aby uniknąć przypadkowych obrażeń. Nie stosować urządzenia do zastosowań innych niż zamierzone.

Powierzchnia nagrzewa się podczas działania. Nie dotykać gorącej metalowej powierzchni. Zawsze korzystać z rączki podczas podnoszenia.

Postępować zgodnie z instrukcją obsługi, aby ustawić pokrywę w taki sposób, aby para była kierowana z dala od uchwytu. Aby uniknąć poparzenia parą, nie należy otwierać pokrywy i uważać na górną część dzióbka, gdy woda jest wrząca.

Wyjąć wtyczkę przewodu zasilającego z gniazdka po zakończeniu korzystania z urządzenia, a także przed przystąpieniem do czyszczenia lub wykonywania jakichkolwiek czynności konserwacyjnych. Odczekać na ostygnięcie urządzenia przed wyjęciem jakiegokolwiek jego części oraz przed przystąpieniem do czyszczenia.

Należy zawsze uważać, aby wlewać wrzącą wodę powoli i ostrożnie, nie przechylając czajnika zbyt szybko. Należy zachować ostrożność podczas otwierania pokrywy w celu uzupełnienia wody, gdy czajnik jest gorący. Nie kontynuować eksploatacji uszkodzonego urządzenia.

Serwis firmy Haier: Aby zapewnić bezpieczne i sprawne działanie tego urządzenia, zalecamy zlecenie prac serwisowych lub napraw wyłącznie serwisantom autoryzowanego punktu serwisowego firmy Haier.

Pasma częstotliwości	2412 MHz to 2472 MHz
Maksymalna moc sygnału radiowego przenoszonego w paśmie częstotliwości	802.11 b: +19.5 dBm 802.11 g: +18 dBm 802.11 n HT20: +18 dBm 802.11 n HT40: +18 dBm

Ochrona środowiska

Symbol umieszczony na urządzeniu oznacza, że nie jest ono klasyfikowane jako odpad z gospodarstwa domowego. Urządzenie należy zdać w odpowiednim punkcie utylizacji w celu recyklingu komponentów elektrycznych i elektronicznych. Urządzenie należy złomować zgodnie z lokalnymi przepisami w sprawie utylizacji odpadów. Dodatkowe informacje na temat sposobu utylizacji, złomowania i recyklingu urządzenia można uzyskać w lokalnym urzędzie miejskim, w komunalnym zakładzie utylizacji odpadów lub w sklepie, w którym produkt został zakupiony.



Urządzenie spełnia wymogi europejskich norm 2014/53/WE oraz 2011/65/WE. Aby otrzymać



kopię niniejszej deklaracji zgodności, proszę skontaktować się z producentem na stronie www.candy-group.com

CANDY HOOVER GROUP S.r.l.
Via Comolli, 16
20861 Brugherio (MB) Italy

2. Elementy Czajnika

KOMPONENTY I FUNKCJE:

- A. Pokrywa
- B. Filtr odkamieniający
- C. Wskaźnik napięcia wodą (wewnątrz)
- D. Korpus czajnika
- E. Podstawa
- F. Panel sterowania w podstawie
- G. Przewód zasilający z wtyczką
- H. Wyłącznik
- I. Przycisk UTRZYMANIE CIEPŁA
- J. Panel ze wskaźnikiem temperatury
- K. Przyciski wyboru temperatury

3. Przed pierwszym użyciem

- Wyjąć wszystkie części i akcesoria z opakowania i uważnie przeczytać niniejszą instrukcję.
- Zwrócić uwagę na instrukcje dotyczące bezpieczeństwa, ostrzeżenia oraz ważne uwagi, aby nie dopuścić do jakichkolwiek obrażeń cielesnych lub uszkodzeń.
- Rozwinąć wymaganą długość przewodu zasilającego i włożyć wtyczkę do gniazdka.
- Napełnić czajnik maks. 1,7 l wody.
- Nacisnąć wyłącznik, ustawić temperaturę na 100°C
- Po zakończeniu cyklu grzania wyłączyć wodę. Czajnik jest czysty i gotowy do użycia.

Ostrzeżenie:

- Używać czajnika tylko z podstawą dołączoną w komplecie.
- Napełniać czajnik wyłącznie wodą; Mleko i inne napoje rozpuszczalne przypalą się i uszkodzą urządzenie.
- **RYZIKO OPARZENIA!** Przestrzegać oznaczeń informujących o minimalnym i maksymalnym poziomie napięcia. Jeśli czajnik jest przepelniony, woda będzie się przelewać!
- Zabezpieczenie przed gotowaniem bez wody: nie włączać czajnika, jeśli jest pusty. Włączy się kontrolka przegrzania i urządzenie automatycznie się wyłączy.
- Stosować czajnik wyłącznie przy zamkniętej pokrywie i założonym filtrze odkamieniającym.

4. Korzystanie z czajnika

GRZANIE WODY

- Wyjąć czajnik z podstawy [1] i zdjąć pokrywę. [2]
- Napełnić czajnik żadaną ilością świeżej wody i sprawdzić wskaźnik poziomu wody (wewnątrz korpusu czajnika). [3] Zawsze napełniać tak, aby woda była pomiędzy znacznikami poziomu minimalnego 250 ml i poziomu maksymalnego 1,7 l. (1 szklanka = 250 ml).
UWAGA: Dzięki technologii One-Cup-Safe Państwa czajnik może bezpiecznie zagotować wodę w minimalnej ilości 250 ml.
- Złożyć z powrotem pokrywę na czajnik. Sprawdzić czy jest dokładnie dopasowana. [4]
- Umieścić czajnik na podstawie. [5,6]
- Nacisnąć przycisk wyłącznika na podstawie czajnika. [7]
Podświetli się panel wskaźnika temperatury i wskaże temperaturę w zakresie od 20°C do 100°C na panelu sterowania na podstawie. Następnie pozostanie podświetlony na poziomie 20°C, kiedy czajnik będzie gotowy do pracy.
- Wybrać żadaną temperaturę na panelu sterowania za pomocą przycisków -/+.
Wskaźnik wybranej temperatury zaświeci się i usłyszysz 2 sygnały dźwiękowe, a proces podgrzewania rozpocznie się automatycznie. [8]

40°C - Napój dla dziecka

70°C, 80°C, 85°C & 90°C - Specjalna herbata

95°C - Kawa

100°C - Wrzątek

Ostrzeżenie: Proszę nie wlewać do czajnika mleka i nie przygotowywać w nim mleka dla niemowląt.

UWAGA: Indywidualne wskaźniki temperatury będą migać, a następnie świecić światłem ciągłym w miarę wzrostu temperatury podczas cyklu grzania aż do momentu osiągnięcia żądanej temperatury.

WAŻNE: Żadaną temperaturę można zmienić w dowolnym momencie podczas procesu grzania.

Jeśli woda jest gorętsza niż nowa żadana temperatura, należy pozwolić jej ostygnąć do niższej temperatury przed użyciem. Indywidualne wskaźniki temperatury będą migać, a następnie gasnąć w spadku temperatury w cyklu stygnięcia do

- momentu osiągnięcia żądanej temperatury.
- Kiedy osiągnięta zostanie wybrana temperatura, rozlegną się 3 sygnały dźwiękowe. [9]
Po 15 sekundach wskaźnik temperatury włączy się automatycznie i urządzenie przejdzie do trybu oczekiwania.
- Ostrożnie zdjąć czajnik z podstawy i nalać wodę. [10]
- Odstawić czajnik na podstawę.

UWAGA: Jeśli urządzenie pozostaje podłączone do źródła zasilania, poprzednio wybrane ustawienie temperatury będzie zapamiętane do następnego użycia.

FUNKCJA UTRZYMANIA CIEPŁA

Państwa produkt jest wyposażony w funkcję utrzymania ciepła. Dzięki niej utrzymuje wodę w żądanej temperaturze przez nawet 30 minut po zakończeniu cyklu grzania.

- Funkcję utrzymania ciepła można włączyć podczas grzania lub w ciągu 15 sekund bezpośrednio po nim.
- Nacisnąć przycisk utrzymania ciepła. Wskaźnik podświetli się i funkcja zostanie aktywowana. [11]
- Aby wyłączyć tę funkcję, ponownie nacisnąć przycisk utrzymania ciepła. Wskaźnik świetlny zgaśnie i funkcja się wyłączy. [11]

WAŻNE: Urządzenie automatycznie przejdzie w tryb czuwania po 30 minutach utrzymywania ciepła.

TRYB CZUWANIA

Po cyklu grzania lub utrzymania ciepła, gdy przez 15 sekund nie zostanie wykonana żadna czynność, czajnik automatycznie przejdzie w tryb oczekiwania. Podświetlony będzie jedynie wskaźnik wyłącznika.

Czajnik automatycznie odłączy się od zasilania po kolejnych 10 minutach beczynności.

FUNKCJA WYCISZENIA

Państwa produkt jest wyposażony w funkcję wyciszenia. Pozwala ona wyłączyć wszystkie sygnały dźwiękowe wydawane przez urządzenie.

- Funkcję wyciszenia można włączyć poprzez naciśnięcie przycisku utrzymania ciepła i przytrzymanie go przez 3 sekund.
- Aby wyłączyć tę funkcję, ponownie nacisnąć przycisk utrzymania ciepła i przytrzymać przez 3 sekund. Funkcja zostanie wyłączona.

5. Czyszczenie i Konserwacja

RYZYKO PORAŻENIA PRĄDEM!

Zawsze wyjmować wtyczkę przewodu zasilającego urządzenie z gniazdka przed przystąpieniem do wykonywania czynności konserwacji.

Ostrzeżenie:

- Nigdy nie zanurzać urządzenia w wodzie i nie zmywać w zmywarce.
- Nie czyścić urządzenia parą.

Czyszczenie

1. Wyczyścić czajnik od zewnątrz oraz podstawę wilgotną ściereczką.
2. Nie stosować silnych ani ściernych środków czyszczących.
3. Wyjąć filtr odkamieniający, zanurzyć w niewielkiej ilości octu, a następnie przepłukać czystą wodą.
4. Aby ponownie zamontować filtr, wsunąć go na miejsce i lekko docisnąć.

Odkamienianie

Dzięki regularnemu odkamienianiu można przedłużyć żywotność czajnika, zapewnić jego prawidłowe działanie oraz zyskać oszczędności energii.

Częstotliwość odkamieniania zależy od twardości wody.

Zalecamy stosowanie odkamieniacza **Care Plus Protect Professional Kettle Descaler**. Postępować zgodnie z instrukcjami producenta. Przestrzegać zalecanej częstotliwości.

Odkamienianie czajnika za pomocą octu:

1. Napętnić czajnik wodą do znacznika maksymalnego poziomu 1,7 l i włączyć grzanie.
2. Dodać niewielką ilość białego octu i odstawić czajnik na kilka godzin.
3. Przepłukać czajnik i filtr odkamieniający czystą wodą.

Ważne: Nigdy nie usuwać osadów kamienia ostrymi lub twardymi przedmiotami, ponieważ mogą uszkodzić uszczelkę.

6. Rozwiązywanie problemów

Czajnik nie grzeje do żądanej temperatury i wskaźniki temperatury na panelu sterowania w podstawie nie podświetlają się.

- Zadziała zabezpieczenie przed przegrzaniem z powodu grzania bez wody (zbyt mała ilość wody).

- Odczekać, aż czajnik ostygnie (ok. 12 min.), zdjąć czajnik z podstawy i napełnić zimną wodą.

Podstawa wyłącza się przez zakończeniem cyklu grzania.

- W czajniku jest zbyt dużo osadu kamienia.
- Odkamienić czajnik zgodnie z instrukcjami

Czajnik emituje sygnały dźwiękowe i wszystkie kontrolki migają przez 5 sekund.

- Czujnik temperatury czajnika nie działa.

- Wyłączyć i ponownie włączyć urządzenie, aby spróbować je zresetować.
- Jeśli problem nie znika po zresetowaniu, wyłączyć urządzenie, wyjąć wtyczkę przewodu zasilającego z gniazdka i skontaktować się z serwisem.

7. Dane techniczne

Połączenie elektryczne	220-240V- 50/60Hz
Zasilanie Wielka Brytania	2520-3000W
Zasilanie Europa	1850-2200W

8. Ważne informacje

Części zapasowe i materiały eksploatacyjne Haier

Należy zawsze stosować oryginalne części zapasowe firmy Haier. Można je nabyć u lokalnego sprzedawcy Haier lub bezpośrednio w firmie Haier. Przy zamawianiu części zawsze należy podać numer danego modelu.

Jakość

Fabryki Haier zostały poddane niezależnej kontroli pod kątem jakości. Nasze produkty zostały wytworzone z wykorzystaniem systemu kontroli jakości spełniającego wymogi normy ISO 9001.

GWARANCJA

Warunki gwarancji na niniejsze urządzenie są określone przez naszego przedstawiciela w kraju, w którym urządzenie jest sprzedawane. Szczegółowe informacje na temat warunków gwarancji można uzyskać w punkcie, w którym urządzenie zostało nabyte. Przy zgłaszaniu wszelkich roszczeń w ramach gwarancji należy przedstawić dowód sprzedaży lub pokwitowanie.

1. NÁVOD K BEZPEČNÉMU POUŽITÍ

Tento spotřebič je určen pro domácí a podobné použití, jak je popsáno v této uživatelské příručce. Než začnete spotřebič používat, prosím, ujistěte se, že rozumíte tomuto návodu.

UPOZORNĚNÍ: Abyste vyloučili nebezpečí udušení malých dětí, zlikvidujte všechny obalové materiály ihned po vyjmutí výrobku. Tento přístroj smí používat děti od 8 let výše. Osoby se sníženými fyzickými, smyslovými nebo mentálními schopnostmi nebo s nedostatkem zkušeností a znalostí smí tento přístroj používat, pokud jsou pod dohledem nebo jim byly dány pokyny týkající se bezpečného používání a byly seznámeny s možnými riziky. Děti mladší 8 let držte mimo dosah spotřebiče a přívodního kabelu a nedovolte jim spotřebič používat. S přístrojem si nesmí hrát děti. Čištění a uživatelskou údržbu nesmí provádět děti, pokud nejsou starší 8 let a nejsou pod dohledem.

Spotřebič používejte pouze v interiéru a v nadmořské výšce do 2 000 m nad mořem. Jestliže je poškozen síťový kabel, okamžitě přestaňte

zařízení používat. Aby jste se vyhnuli ohrožení bezpečnosti, napájecí kabel musí být vyměněn autorizovaným technikem společnosti Haier. Používejte výhradně příslušenství, spotřební materiály a náhradní díly doporučené nebo dodávané firmou Haier.

Spotřebič používejte pouze v souladu s technickými údaji o výkonu uvedenými na výrobním štítku.

Tento spotřebič má uzemněnou zástrčku. Ujistěte se, že je zásuvka ve vašem domě dobře uzemněná.

Tento spotřebič je určen k použití v domácnostech a podobných zařízeních, jako jsou:

- kuchyně pro zaměstnance v obchodech, kancelářích a podobných pracovních prostředích;
 - chatách a chalupách,
 - pro použití zákazníky ubytovaných v hotelech, motelech a jiných prostředích rezidenčního typu;
 - v zařízeních typu Bed and Breakfast.
- Při přeplnění konvice může dojít k vystříknutí vařící vody. Spotřebič lze používat pouze s dodaným podstavcem.

UPOZORNĚNÍ: Zabraňte rozlití tekutiny na konektor. Spotřebič nikdy neponořujte.

UPOZORNĚNÍ: Nebezpečí zranění! Nesprávné používání spotřebiče může vést ke zranění.

POZOR Povrch topného tělesa je po použití vystaven zbytkovému teplu.

Dbejte na čistotu povrchů, které mají přijít do styku s potravinami! Vezměte, prosím, na vědomí informace o čištění v návodu.

UPOZORNĚNÍ: Nepoužívejte tento spotřebič ve vanách, sprchách, umyvadlech nebo jiných nádobách obsahujících vodu ani v jejich blízkosti.

Abyste předešli nebezpečí požáru, nestavte konvici na horké povrchy nebo do jejich blízkosti, např. na plynový sporák nebo varnou desku.

Nikdy neprovozujte konvici na podlaze, abyste zabránili zamotání nebo zakopnutí nebo možnému zranění dětí. Nepřenášejte ani netahejte spotřebič za přívodní kabel. Vždy odpojujte spotřebič ze zásuvky vytažením zástrčky, nikoli kabelu. Nepokládejte napájecí kabel na ostré hrany nebo do blízkosti horkých povrchů. Nepoužívejte prodlužovací kabel.

Nepoužívejte konvici na nakloněném povrchu ani s ní při práci nepohybujte.

Dbejte na to, aby se konvice používala na pevném a rovném povrchu, který je mimo dosah dětí.

Při používání spotřebiče se prosím zdržujte daleko od dětí nebo zvířat, aby nedošlo k náhodnému zranění.

Nepoužívejte spotřebič k jinému než určenému způsobu použití.

Povrch se při používání zahřívá, nedotýkejte se horkého kovového povrchu. Ke zvedání vždy používejte rukojeť.

Podle návodu k obsluze umístěte víko tak, aby pára směřovala mimo rukojeť.

Abyste se vyhnuli opaření párou, neotvírejte víko ani nesahejte během varu na horní část výlevky.

Po použití, před čištěním spotřebiče nebo jakoukoli údržbou jej odpojte ze zdroje napájení.

Před demontáží jakýchkoli částí a před čištěním nechte spotřebič vychladnout.

Vždy dbejte na to, abyste vroucí vodu nalávali pomalu a opatrně a nenakláněli konvici příliš rychle.

Když je konvice horká, dávejte si pozor, když při jejím doplňování otevíráte víko.

Nepoužívejte zařízení, pokud vám připadá vadné.

Autorizované servisní středisko Haier: Pro zajištění vždy bezpečné a efektivní práce s přístrojem doporučujeme, aby jakékoliv servisní práce nebo opravy prováděl pouze autorizovaný servisní pracovník společnosti Haier.

Frekvenční pásma	2412 MHz to 2472 MHz
Maximální radiofrekvenční výkon přenášený ve frekvenčním pásmu	802.11 b: +19.5 dBm 802.11 g: +18 dBm 802.11 n HT20: +18 dBm 802.11 n HT40: +18 dBm

Životní prostředí

Tento symbol na tomto zařízení označuje, že tento výrobek nesmí být likvidován jako domovní odpad.



Zařízení musí být předáno do příslušného sběrného místa pro likvidaci elektrických a elektronických zařízení. Likvidace musí proběhnout v souladu s místními ekologickými předpisy pro likvidaci odpadu. Pro další podrobné informace o zacházení, novém použití a recyklaci tohoto zařízení, prosím, kontaktujte váš místní úřad, společnost pro sběr odpadu nebo obchod, kde jste jej zakoupili.

Tento spotřebič je v souladu s evropskými směrnici 2014/53/EU a 2011/65/EU. Chcete-li

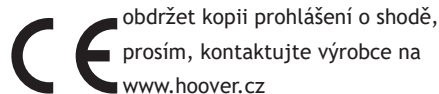

CANDY HOOVER GROUP S.r.l.
Via Comolli,16
20861 Brugherio (MB) Italy

2. POZNEJTE SVOU KONVICI

SOUČÁSTI A FUNKCE:

- Víko
- Filtr proti vodnímu kameni
- Ukazatel naplnění vodou (uvnitř)
- Tělo konvice
- Základna
- Ovládací panel základny
- Napájecí kabel a zástrčka
- Tlačítko zapnutí/vypnutí
- Tlačítko KEEP WARM (udržování teploty)
- Panel s ukazatelem teploty
- Tlačítka pro výběr teploty

3. Před prvním použitím

- Vyjměte všechny díly a příslušenství z obalu a pečlivě si přečtěte tuto příručku.
- Dbejte bezpečnostních pokynů, upozornění a důležitých poznámek, abyste předešli zranění nebo poškození.
- Uvolněte požadované množství kabelu z návínu a zapojte spotřebič do zásuvky.
- Naplňte konvici maximálně 1,7 l vody.
- Stiskněte tlačítko zapnutí/vypnutí, nastavte teplotu na **100 °C**.
- Po dokončení cyklu ohřevu vodu vylijte, konvice je čistá a připravená k použití.

UPOZORNĚNÍ:

- Konvici používejte pouze s dodanou základnou.
- Konvici plňte pouze vodou: Mléko a instantní nápoje se spálí a poškodí spotřebič.
- RIZIKO OPAŘENÍ!**
Dodržte označení minima a maxima, pokud je konvice příliš plná, voda přeteče při varu ven!
- Ochrana proti varu na sucho: nezapínejte spotřebič, pokud je konvice prázdná, dojde k aktivaci kontroly přehřátí a spotřebič se automaticky vypne.
- Konvici používejte pouze se zavřeným víkem a nasazeným filtrem proti vodnímu kameni.

4. Používání konvice

OHŘEV VODY

1. Vyjměte konvici ze základny [1] a otevřete víko. [2]
2. Naplňte konvici požadovaným množstvím čerstvé vody podle měry (uvnitř těla konvice). [3] Vždy plňte v rozmezí od min. 250 ml do max. 1,7 l. (1 šálek = 250 ml).
POZNÁMKA: Díky technologii One-Cup-Safe máte s vaší konvicí jistotu, že ohřev minimálního množství 250 ml vody je bezpečný.
3. Nasad'te víko na tělo konvice tak, aby bylo zajištěno na svém místě. [4]
4. Postavte konvici na základnu. [5,6]
5. Stiskněte tlačítko ON/OFF na základně konvice. [7]
Na ovládacím panelu základny se rozsvítí indikátor teploty od 20 °C do 100 °C, když je připraven k nastavení, zůstane svítit na 20 °C.
6. Na ovládacím panelu zvolte požadovanou teplotu stisknutím tlačítek -/+ . Rozsvítí se indikátor zvolené teploty, ozvou se 2 zvukové signály a automaticky se spustí proces ohřevu. [8]

40°C - Dětský nápoj

70°C, 80°C, 85°C & 90°C - Speciální čaj

95°C - Káva

100°C - Vaření vody

UPOZORNĚNÍ: Nenaplňujte konvici mlékem ani v ní nepřipravujte kojenecké mléko.

POZNÁMKA: Jednotlivé ukazatele teploty budou blikat a poté zůstanou svítit, jak se bude teplota během cyklu ohřevu zvyšovat, dokud nebude dosaženo požadované teploty.

DŮLEŽITÉ: Požadovanou teplotu lze kdykoli během ohřevu změnit.

Pokud je voda teplejší než nová požadovaná teplota, je třeba ji před použitím nechat vychladnout na nižší teplotu.

Jednotlivé ukazatele teploty budou blikat a poté zhasnou, jakmile se teplota v chladicím cyklu sníží na požadovanou teplotu.

7. Jakmile voda dosáhne zvolené teploty, ozvou se 3 zvukové signály. [9]
Po 15 sekundách kontrolky teploty automaticky zhasnou a spotřebič přejde do pohotovostního režimu.

8. Opatrně sejměte konvici z podstavce a nalijte do ní vodu. [10]
9. Vraťte konvici na základnu.

POZNÁMKA: Pokud spotřebič zůstane připojen ke zdroji napájení, uloží se dříve použité nastavení teploty pro další použití.

FUNKCE UDRŽOVÁNÍ TEPLoty (KEEP WARM)

Váš výrobek je vybaven funkcí udržování teploty, která udržuje vodu na požadované teplotě až 30 minut po ukončení cyklu ohřevu.

- Funkci Keep warm lze zapnout během ohřevu nebo během 15 sekund bezprostředně po něm.
- Stiskněte tlačítko udržování teploty, rozsvítí se indikátor a funkce se aktivuje. [11]
- Chcete-li tuto funkci vypnout, stiskněte znovu tlačítko Keep warm, kontrolka zhasne a funkce se deaktivuje. [11]

DŮLEŽITÉ: Po 30 minutách od aktivace funkce Keep warm se spotřebič automaticky přepne do pohotovostního režimu.

POHOTOVOSTNÍ REŽIM:

Po skončení cyklu ohřevu nebo cyklu udržování teploty se konvice bez jakékoli činnosti po dobu 15 sekund automaticky přepne do pohotovostního režimu, pouze se rozsvítí indikátor zapnutí/vypnutí.

Po 10 minutách další nečinnosti se konvice automaticky vypne.

FUNKCE ZTLUMENÍ

Váš výrobek je vybaven funkcí ztlumení zvuku, která vypne všechny akustické zvuky ze spotřebiče.

- Funkci ztlumení lze zapnout stisknutím a podržením tlačítka Keep warm po dobu 3 sekund.
- Chcete-li tuto funkci vypnout, znovu stiskněte a podržte tlačítko udržování teploty po dobu 3 sekund a funkce se deaktivuje.

5. Čištění a údržba

NEBEZPEČÍ ÚRAZU ELEKTRICKÝM PROUDEM!

Před prováděním údržby vždy odpojte spotřebič od elektrické zásuvky.

UPOZORNĚNÍ:

- Přístroj nikdy neponořujte do vody ani nevkládejte do myčky nádobí.
- Spotřebič nečistěte párou.

Čištění

1. Očistěte vnější část konvice a její základnu vlhkým hadříkem.
2. Nepoužívejte silné nebo abrazivní čisticí prostředky.
3. Vyjměte filtr proti vodnímu kameni, namočte jej do trochy octa a poté jej opláchněte čistou vodou.
4. Chcete-li filtr znovu nasadit, zasuňte jej na místo, dokud nezapadne.

Odstraňování vodního kamene

Pravidelné odstraňování vodního kamene prodlouží životnost konvice, zajistí její správnou funkčnost a ušetří energii.

Ideální frekvence odstraňování vodního kamene závisí na tvrdosti vody.

Doporučujeme používat profesionální odvápnovač konvic Care Plus Protect.

Pokyny k použití a pravidelnosti čištění najdete v pokynech výrobce.

Odvápnění konvice octem:

1. Naplňte konvici vodou až po značku 1,7 l a přiveďte ji k varu.
2. Přidejte malé množství bílého octa a nechte několik hodin působit.
3. Opláchněte konvici a filtr proti vodnímu kameni čistou vodou.

Důležité upozornění: K odstranění zbytků vodního kamene nikdy nepoužívejte tvrdé předměty, protože by došlo k poškození těsnění.

6. Řešení problémů

Konvice se neohřívá na požadovanou teplotu a ukazatele teploty na základním ovládacím panelu nesvítil.

- Při suchém ohřevu se spustila kontrola přehřátí (nedostatek vody).

- Nechte konvici vychladnout (přibližně 12 minut), sejměte ji z podstavce a naplňte studenou vodou.

Základna se vypne před dokončením cyklu ohřevu.

- Konvice obsahuje příliš mnoho vodního kamene.

- Odstraňte vodní kámen z konvice podle pokynů

Konvice „zapírá“ a všechny kontrolky 5krát zablikají.

- Čidlo teploty konvice nefunguje.

- Pro znovuoobnovení chodu spotřebič restartujte.
- Pokud problém přetrvává i po resetování, odpojte spotřebič od elektrické zásuvky a kontaktujte zákaznický servis.

7. Technické údaje

Elektrické připojení	220-240V- 50/60Hz
Výkon pro Velkou Británii	2520-3000W
Výkon pro Evropu	1850-2200W

8. Důležité informace

Náhradní díly a spotřební materiály Haier

Vždy používejte originální náhradní díly společnosti Haier. Získáte je u místního prodejce výrobků Haier nebo u servisních partnerů. Při objednávce dílů laskavě vždy uvádějte číslo modelu.

Kvalita

Kvalita výroby ve výrobních továrnách společnosti Haier byla posouzena nezávislou organizací. Naše výrobky jsou vyráběny podle systému jakosti, který splňuje požadavky ISO 9001.

Vaše záruka

Záruční podmínky pro tento vysavač stanovuje náš zástupce v zemi, v níž je prodáván. Přesné znění podmínek vám poskytne prodejce, u něhož jste si zařízení zakoupili. Při reklamaci podle těchto záručních podmínek je nutno předložit doklad o koupi nebo účtenku.

1. POKYNY PRE BEZPEČNÉ POUŽITIE

Tento spotrebič je určený na použitie v domácnosti alebo podobných podmienkach, ako je znázornené v používateľskej príručke. Pred použitím spotrebiča sa, prosím, uistite, že ste tejto príručke plne porozumeli.

UPOZORNENIE Zlikvidujte všetky obalové materiály ihneď po vybratí výrobku, vylúčite tak nebezpečenstvo udusenía malých detí.

Tento spotrebič môžu používať deti staršie ako 8 rokov. Osoby s obmedzenými fyzickými, zmyslovými alebo duševnými schopnosťami, alebo nedostatočnými skúsenosťami a znalosťami môžu spotrebič používať vtedy, ak sú pod dohľadom alebo im boli dané pokyny týkajúce sa bezpečného použitia spotrebiča a rozumejú možným rizikám. Nepripúšťajte k spotrebiču a prírodnému káblu deti mladšie ako 8 rokov a nedovoľte im používať spotrebič. Deti sa so spotrebičom nesmú hrať. Čistenie a užívateľskú údržbu nesmú vykonávať deti, pokiaľ nie sú staršie ako 8 rokov a nie sú pod dohľadom.

Spotrebič používajte len v interiéri a v nadmorskej výške do 2 000 m.n.m.

Ak je napájací kábel poškodený, okamžite prestaňte

spotrebič používať. Aby nedošlo k ohrozeniu bezpečnosti, napájací kábel musí vymeniť autorizovaný servisný technik spoločnosti Haier.

Používajte len príslušenstvo, spotrebný materiál alebo náhradné diely odporúčané alebo dodávané spoločnosťou Haier. Spotrebič používajte len v súlade so špecifikáciou jeho spotreby uvedenej na výrobnom štítku.

Tento spotrebič má uzemnenú zástrčku. Uistite sa, že zásuvka vo vašom dome je dobre uzemnená.

Tento spotrebič je určený na použitie v domácnostiach a podobných zariadeniach, ako sú:

- kuchyne pre zamestnancov v obchodoch, kanceláriách a iných pracovných prostrediach;
- chatách a chalupách,
- na použitie zákazníkov ubytovaných v hoteloch, motelloch a iných prostrediach rezidenčného typu;
- v zariadeniach typu Bed and Breakfast.

Pri preplnení kanvice môže dôjsť k vystreknutiu vriacej vody.

Spotrebič sa môže používať len s dodaným podstavcom.

UPOZORNENIE Zabráňte rozliatiu tekutiny na konektor. Nikdy spotrebič neponárajte.

UPOZORNENIE

Nebezpečenstvo zranenia!
Nesprávne používanie
spotrebiča môže spôsobiť úraz.
POZOR Povrch výhrevného
telesa je po použití vystavený
zvýškovému teplu.

Dbajte na čistotu povrchov,
ktoré sú určené na styk s
potravinami! Zoznámte sa
prosím s informáciami o čistení,
ktoré sú uvedené v návode.

UPOZORNENIE Nepoužívajte
tento spotrebič vo vaniach,
sprchách, umývadlách alebo
iných nádobách obsahujúcich
vodu ani v ich blízkosti.

Neumiestňujte kanvicu na
horúce povrchy alebo do ich
blízkosti, napr. na plynový
sporák, varné dosky, hrozí
nebezpečenstvo požiaru.

Kanvicu nikdy nepoužívajte
na podlahe, zabránite tak
zamotaniu alebo zakopnutiu,
alebo možnému zraneniu detí.
Neťahajte ani neprenášajte
spotrebič ťahaním za sieťový
kábel. Vždy odpájajte
spotrebič zo zásuvky
vytiahnutím zástrčky,
nie kábla. Sieťový kábel
nepokladajte na ostré hrany
ani do blízkosti horúcich
povrchov. Nepoužívajte
predlžovací kábel.

Nepoužívajte kanvicu na
naklonenom povrchu ani s ňou
pri práci nepohybujte.

Uistite sa, že sa kanvica používa
na pevnom a rovnom povrchu
ktorý je mimo dosahu detí.

Pri používaní spotrebiča sa

prosím zdržujte ďaleko od
detí alebo zvierat, aby nedošlo
k náhodnému zraneniu.

Nepoužívajte spotrebič na iný
než určený spôsob použitia.

Povrch sa pri používaní
zahrieva, nedotýkajte sa
horúceho kovového povrchu.
Na zdvihnutie nádoby vždy
používajte rukoväť.

Podľa návodu na obsluhu
umiestnite veko tak, aby para
smerovala mimo rukoväť.

Aby ste sa vyhli obareniu
parou, neotvárajte veko ani
nesiahajte počas varu na
hornú časť výlevky.

Po použití, pred čistením
spotrebiča alebo akoukoľvek
údržbou ho odpojte zo zdroja
napájania.

Pred odstránením akýchkoľvek
častí a pred čistením nechajte
spotrebič vychladnúť.

Vždy dbajte na to, aby ste
vriacu vodu nalievali pomaly a
opatrne, a nenakláňali kanvicu
príliš rýchlo.

Pokiaľ je kanvica horúca, pri
doplňaní vody do kanvice
otvárajte veko opatrne.

Nepoužívajte zariadenie,
pokiaľ vám pripadá chybné

**Autorizované servisné
stredisko Haier:** Pre zaistenie
dlhého, bezpečného a
účinného fungovania tohto
spotrebiča odporúčame,
aby všetky servisné úkony
alebo opravy vykonával len
autorizovaný servisný technik
spoločnosti Haier.

Frekvenčné pásma	2412 MHz to 2472 MHz
Maximálny rádiový výkon prenášaný vo frekvenčnom pásme	802.11 b: +19.5 dBm 802.11 g: +18 dBm 802.11 n HT20:+18 dBm 802.11 n HT40:+18 dBm

Životné prostredie

Symbiol na tomto spotrebiči

informuje, že s týmto spotrebičom sa nesmie zaobchádzať ako s domovým odpadom. Je potrebné ho odovzdať

na príslušnom zbernom mieste na recykláciu elektrických a elektronických zariadení.

Likvidácia musí prebehnúť v súlade s miestnymi ekologickými predpismi pre likvidáciu odpadu.

Pre podrobnejšie informácie o nakladaní so spotrebičom, jeho obnove a recyklácii sa obráťte na váš obecný úrad, odpadkovú službu pre domácnosti a alebo obchod, kde ste spotrebič zakúpili.

Tento spotrebič je v súlade s európskymi

smernicami 2014/53/EÚ a 2011/65/EÚ. Aby ste

obdržali kópiu prehlásenia o zhode, kontaktujte výrobcu prostredníctvom webovej stránky: www.hoover.sk.



CANDY HOOVER GROUP S.r.l.

Via Comolli,16

20861 Brugherio (MB) Italy



2. Spoznajte svoju kanvicu

KOMPONENTY A VLASTNOSTI

- Veko
- Filter vodného kameňa
- Ryska hladiny vody (vnútri)
- Telo kanvice
- Podstava
- Ovládací panel na podstave
- Napájací kábel a zástrčka.
- Tlačidlo zapnutia/vypnutia
- Tlačidlo UDRŽAŤ TEPLÉ
- Panel tepelného indikátora
- Tlačidlá na voľbu teploty

3. Pred prvým použitím

- Vyberte všetko príslušenstvo z obalu a pozorne si prečítajte túto príručku.
- Venujte pozornosť bezpečnostným pokynom, upozorneniam a dôležitým opatreniam, aby ste predišli akémukoľvek zraneniu alebo poškodeniu majetku.
- Vysuňte potrebnú dĺžku kábla z jeho úložného priestoru a zapojte spotrebič do zásuvky.
- Naplňte kanvicu maximálne 1,7 l vody.
- Stlačte tlačidlo On/Off, nastavte teplotu na 100°C
- Po dokončení zohrievacieho cyklu vodu vylejte, vaša kanvica je opäť pripravená na použitie.

UPOZORNENIE:

- Vašu kanvicu kombinujte iba s poskytnutou podstavou.
- Kanvicu naplňajte iba vodou: mlieko a nápoje na instantnú prípravu spotrebič spália a poškodia.
- **HROZÍ NEBEZPEČENSTVO POPÁLENIA!** Dávajte pozor na rysky min a max, ak je vaša kanvica preplnená, voda sa z nej počas varu vyleje!
- Ochrana pred varením nasucho: Nezapínajte spotrebič pokiaľ je kanvica prázdna, zapne sa prevencia prehrievania a spotrebič sa vypne automaticky.
- Kanvicu používajte len ak je veko zatvorené a filter na vodný kameň je správne umiestnený.

4. Používanie vašej kanvice

ZOHRIEVANIE VODY

1. Odstráňte kanvicu z podstavy [1] a odoberte veko. [2]
2. Naplňte kanvicu požadovaným množstvom vody, pričom dávajte pozor na rysku vnútri tela kanvice. [3] Vždy naplňajte v rozmedzí minimálne 250 ml a maximálne 1,7 l. (1 šálka = 250 ml).
POZNÁMKA: Vďaka technológii One-Cup-Safe je zaručené, že vaša kanvica bude bezpečne zohrievať minimálne množstvo vody 250 ml.
3. Nasad'te veko naspäť na telo kanvice a uistite sa, že pevne drží. [4]
4. Umiestnite kanvicu na podstavu. [5,6]
5. Stlačte tlačidlo ON/OFF na podstave kanvice. [7]
Na paneli indikátora teploty zasvieti hodnota od 20°C po 100°C na ovládacom paneli na podstave, a následne zostane na hodnote 20°C a bude pripravená na nastavenie.
6. Vyberte požadovanú teplotu na ovládacom paneli stlačením tlačidiel +/- . Indikátor vybranej teploty zasvieti a budete počuť 2 zvukové signály, po ktorých sa automaticky zapne ohrievací proces. [8]

40°C - Nápoj pre deti

70°C, 80°C, 85°C & 90°C - Špeciálny čaj

95°C - Káva

100°C - Variť vodu

UPOZORNENIE: Nenaplňajte kanvicu mliekom a ani v nej nepripravujte prípravky pre deti.

POZNÁMKA: Jednotlivé indikátory teploty zasvietia a zstanú zasvietené zatiaľ čo teplota začne stúpať počas ohrievacieho cyklu, dokým sa nedosiahne požadovaná teplota.

DÔLEŽITÉ: Požadovaná teplota môže byť zmenená hocikedy počas ohrievacieho procesu.

Ak je voda teplejšia ako nová požadovaná teplota, musí sa nechať vychladnúť na danú teplotu pred ďalším použitím. Jednotlivé indikátory teploty zasvietia a zhasnú zatiaľ čo sa teplota zníži počas ochladzovacieho cyklu na požadovanú teplotu.

7. Keď voda dosiahne požadovanú teplotu, budete počuť 3 zvukové signály. [9]
Po 15 sekundách sa svetlá indikátora teploty vypnú automaticky a váš spotrebič prejde do pohotovostného režimu.
8. Opatrne zdvihnite kanvicu z podstavy a nalejte vodu. [10]
9. Vráťte kanvicu na podstavu.

POZNÁMKA: Ak spotrebič necháte pripojený na napájanie, predošlé teplotné nastavenie bude uložené na ďalšie použitie.

FUNKCIA UDRŽAŤ TEPLÉ

Váš produkt je vybavený funkciou „udržať teplé“, ktorá udrží vodu na požadovanej teplote až 30 minút po skončení ohrievacieho cyklu.

- Funkcia „udržať teplé“ môže byť zapnutá počas ohrievania alebo 15 sekúnd hneď po jeho skončení.
- Stlačte tlačidlo „udržať teplé“, indikátor zasvieti a funkcia bude spustená. [11]
- Aby ste túto funkciu vypli, stlačte tlačidlo „udržať teplé“ znovu, indikačné svetlo zhasne a funkcia bude vypnutá. [11]

DÔLEŽITÉ: Spotrebič prejde do pohotovostného režimu automaticky po 30 minútach udržiavania tepla.

POHOTOVOSTNÝ REŽIM

Po ohrievacom cykle alebo cykle „udržať teplé“ po uplynutí 15 sekúnd bez zaznamenania činnosti kanvica prejde do pohotovostného režimu automaticky, bude svietiť iba indikátor ON/OFF.

Kanvica sa automaticky vypne po ďalších 10 minútach nečinnosti.

FUNKCIA TLMENIA ZVUKU

Váš výrobok je vybavený funkciou tlmenia zvuku, ktorá vypne všetky akustické zvuky spotrebiča.

- Funkciu tlmenia zvuku zapnete stlačením a podržaním tlačidla „udržať teplé“ po dobu 3 sekúnd.
- Ak chcete túto funkciu vypnúť, opätovne stlačte a podržte tlačidlo „udržať teplé“ po dobu 3 sekúnd a funkcia sa vypne.

5. Čistenie a údržba

NEBEZPEČENSTVO ÚRAZU ELEKTRICKÝM PRÚDOM!

Vždy spotrebič odpojte z napájania pred vykonávaním údržby.

UPOZORNENIE:

- Nikdy spotrebič neponárajte do vody a neumývajte ho v umývačke riadu.
- Neumývajte spotrebič parnými čističmi.

Čistenie

1. Vonkajšok kanvice a podstavy umyte pomocou navlhčenej utierky.
2. Nepoužívajte silné alebo abrazívne čistiace prostriedky.
3. Odstráňte filter vodného kameňa, namočte ho v malom množstve octu, a následne ho opláchnite vodou.
4. Filter opätovne nasadíte zasunutím do drážok dokým do nich nezapadne.

Odstraňovanie vodného kameňa

Pravidelné odstraňovanie vodného kameňa predlžuje životnosť vašej kanvice, zaručuje správnu funkčnosť a šetrí energiu. Ideálna frekvencia odstraňovania závisí na tvrdosti vody.

Odporúčame používať **Care Plus Protect Professional Kettle Descaler**.

Nasledujte pokyny výrobcu na použitie a frekvenciu.

Odstraňovanie vodného kameňa z kanvice pomocou octu:

1. Naplňte kanvicu vodou do úrovne 1,7 l a uvarte ju.
2. Pridajte malé množstvo bieleho octu a nechajte stáť niekoľko hodín.
3. Prepláchnite kanvicu a filter vodného kameňa vodou.

Dôležité: Nikdy nepoužívajte pevné objekty na odstraňovanie vodného kameňa, poškodí to tesnenie.

6. Riešenie problémov

Kanvica nezohrieva vodu na požadovanú teplotu a indikátory teploty na ovládacom paneli na podstave nesvietia.

- Prevencia prehrievania zlyhala počas suchého ohrevu (pri nedostatku vody).

- Nechajte kanvicu vychladnúť (približne 12 minút), zdvihnite kanvicu z podstavy a naplňte ju chladnou vodou.

Podstava sa vypína pred koncom ohrievacieho cyklu.

- Kanvica má príliš veľa vodného kameňa.

- Odstráňte vodný kameň podľa pokynov vyššie.

Kanvica „pípe“ a všetky svetlá blikajú 5 krát.

- Teplotný senzor kanvice nefunguje.

- Reštartujte spotrebič.
- Ak problém pretrváva, odpojte spotrebič z napájania a poraďte sa so zákaznickým centrom.

7. Technické údaje

Elektrické pripojenie	220-240V- 50/60Hz
Napájanie - Spojené kráľovstvo	2520-3000W
Napájanie - Európa	1850-2200W

8. Dôležitá informácia

Náhradné Diely a Spotrebný Materiál Haier

Vždy nahradzajte diely originálnymi náhradnými dielmi od spoločnosti Haier. Získate ich u miestneho predajcu výrobkov Haier alebo u servisných partnerov. Pri objednávaní náhradných dielov láskavo vždy uvádzajte číslo modelu.

Kvalita

Kvalita v továrňach spoločnosti HAIER bola nezávisle posúdená. Naše výrobky sú vyrobené s využitím systému kvality, ktorý spĺňa požiadavky normy ISO 9001.

Vaša záruka

Záručné podmienky pre tento spotrebič sú definované našim zástupcom v krajine, v ktorej sa predáva. Presné znenie podmienok vám poskytne predajca, u ktorého ste si zariadenie zakúpili. Pri reklamácií podľa týchto záručných podmienok je nutné predložiť doklad o kúpe alebo účtenku.

1. GÜVENLİ KULLANIM TALİMATLARI

Bu cihaz, bu kullanma kılavuzunda açıklandığı gibi yalnızca ev içi ve benzeri kullanım için tasarlanmıştır. Lütfen ürünü kullanmadan önce bu kılavuzun tam olarak anlaşıldığından emin olun.

UYARI Küçük çocuklar için boğulma tehlikesini ortadan kaldırmak için, ürünü çıkardıktan sonra tüm ambalaj malzemelerini hemen atın.

Bu cihaz 8 yaş ve üzeri çocuklar ve yetersiz fiziksel, duyuşsal veya zihinsel kabiliyete sahip kişiler ya da deneyim ve bilgi yoksunu kişiler tarafından bir yetişkinin gözetiminde veya cihazın güvenli bir şekilde kullanımı ile ilgili talimatı ve bulunan tehlikelerin açıkça anlatılması ile kullanılabilir. 8 yaşından küçük çocukları cihazdan ve bağlantı kablosundan uzak tutun ve cihazı kullanmalarına izin vermeyin. Çocuklar cihaz ile oynamamalıdır. Temizlik ve kullanıcı bakımı, 8 yaşından büyük ve gözetim altında olmayan çocuklar tarafından yapılmamalıdır.

Cihazı yalnızca iç mekanlarda ve deniz seviyesinden 2000 m'yi aşmayan rakımlarda kullanın.

Güç kablosu hasar görürse

cihazı kullanmayı derhal bırakın. Güvenliğin riske atılmaması için, elektrik kablosu mutlaka yetkili Haier servis teknisyeni tarafından değiştirilmelidir.

Yalnızca Haier tarafından önerilen veya sağlanan aparatları, malzemeleri ve yedek parçaları kullanın. Cihazı yalnızca anma değeri plakasındaki güç özelliklerine uygun olarak kullanın.

Bu cihaza topraklamalı fiş takılmıştır. Lütfen evinizdeki duvar prizinin iyi topraklandığından emin olun.

Bu cihaz, ev kullanımı ve aşağıdakiler gibi benzer uygulamalar için tasarlanmıştır:

- mağaza, ofis ve diğer çalışma ortamlarındaki personel mutfağı alanları;
- çiftlik evleri;
- otel, motel ve diğer konut türü ortamlarda müşteriler tarafından;
- oda-kahvaltı türü konaklama ortamlarında.

Su ısıtıcı aşırı doldurulursa, kaynayan su dışarı çıkabilir. Cihaz yalnızca sağlanan altlıkla birlikte kullanılmalıdır.

UYARI Konektör üzerine bir şey dökmekten kaçının. Cihazı asla suya batırmayın. **UYARI** Yaralanma riski!

Cihazın yanlış kullanımı potansiyel olarak yaralanmaya yol açabilir. **DİKKAT** Isıtma elemanı yüzeyi, kullanımdan sonra artık ısıya maruz kalır. Gıda maddeleriyle temas etmek için tasarlanmış yüzeyleri temizlemeye dikkat edin! Lütfen talimatlardaki temizlik bilgilerine dikkat edin.

UYARI Bu cihazı küvet, duş, lavabo veya su içeren diğer kapların içinde veya yakınında kullanmayın. Yangın tehlikesini önlemek için su ısıtıcıyı gaz ocağı, ocak gibi sıcak yüzeylerin üzerine veya yakınına koymayın.

Dolaşmamak, takılıp düşmemek veya çocukların yaralanmasını önlemek için su ısıtıcıyı asla yerde çalıştırmayın.

Cihazı elektrik kablosundan çekmeyin veya taşımayın. Cihazın fişini her zaman kablosu yerine fişinden çekerek prizden çıkarın. Elektrik kablosunu keskin kenarların üzerine veya sıcak yüzeylerin yakınına koymayın. Uzatma kablosu kullanmayın.

Su ısıtıcıyı eğimli bir yüzeyde çalıştırmayın veya çalışırken hareket ettirmeyin.

Su ısıtıcının çocukların dokunamayacağı sert ve düz

bir yüzeyde kullanıldığından emin olun.

Cihazı kullanırken, kazara yaralanmayı önlemek için lütfen çocuklardan veya hayvanlardan uzak tutun. Cihazı kullanım amacı dışında kullanmayın.

Kullanım sırasında yüzey ısıyor, sıcak metal yüzeye dokunmayın. Kaldırmak için her zaman sapı kullanın. Kapağı buhar saptan uzağa yönlenecek şekilde konumlandırmak için kullanım kılavuzunu izleyin. Buhardan yanmamak için, su kaynarken kapağı açmayın veya ağzın üst kısmına elinizi uzatmayın.

Kullanımdan sonra ve cihazı temizlemeden veya herhangi bir bakım işleminden önce fiş prizden çekin.

Herhangi bir parçayı çıkarmadan ve temizlikten önce cihazın soğumasını bekleyin.

Her zaman kaynar suyu yavaşça ve su ısıtıcıyı çok hızlı devirmemeye dikkat ederek dökün.

Yeniden su doldurmak üzere su ısıtıcısı sıcak haldeyken kapağı açtığınızda dikkatli olun.

Arızalı görünüyorsa cihazınızı kullanmaya devam etmeyin.

Haier teknik servisi: Cihazın her zaman güvenli ve verimli

bir şekilde kullanılabilmesi için, her türlü bakım veya onarım işinin sadece yetkili Haier servis teknisyenleri tarafından yapılmasını öneririz.

Frekans bantları	2412 MHz to 2472 MHz
Frekans bandında iletilen maksimum RF gücü	802.11 b: +19.5 dBm 802.11 g: +18 dBm 802.11 n HT20: +18 dBm 802.11 n HT40: +18 dBm

Çevre

Bu aygıttaki sembol aygıtı ev atığı gibi işlem yapılamayacağını belirtir. Bunun yerine uygun elektrikli ve elektronik ekipman geri dönüşüm toplama noktasına teslim edilmelidir. İmha, atık imhası için düzenlenen yerel çevre yönetmeliklerine uygun olarak yapılmalıdır. Bu aygıtı ait işlem, kurtarma ve geri dönüşümle ilgili daha ayrıntılı bilgi için, lütfen yerel şehir ofisiniz, ev atığı ve çöp atma servisiniz ya da aygıtı satın aldığınız mağaza ile irtibata geçin.



Bu cihaz, 2014/53/EU ve 2011/65/EU sayılı Avrupa Direktifleri ile uyumludur. Uygunluk

CE beyanının bir suretini almak için, lütfen www.candy-group.com adresinden üretici ile iletişime geçin.

CANDY HOOVER GROUP S.r.l.
Via Comolli, 16
20861 Brugherio (MB) Italy

2. Su Isıtıcınızı tanıma

PARÇALAR VE ÖZELLİKLER:

- Kapak
- Kireç filtresi
- Su dolum göstergesi (İç)
- Su ısıtıcı gövdesi
- Altlık
- Altlık kumanda paneli
- Güç kablosu ve fiş
- Açma/Kapama Düğmesi
- SICAK TUTMA düğmesi
- Sıcaklık gösterge paneli
- Sıcaklık seçme düğmeleri

3. İlk kullanımdan önce

- Tüm parça ve aksesuarları ambalajdan çıkarın ve bu kılavuzu dikkatlice okuyun.
- Yaralanma veya hasarı önlemek için güvenlik talimatlarına, uyarılara ve önemli notlara dikkat edin.
- Kablo düzenleyiciden gereken miktarda kabloyu çıkarın ve cihazın fişini prize takın.
- Su ısıtıcısını Max 1,7L suya kadar doldurun.
- Açma/Kapama güç düğmesine basın, sıcaklığı 100°C'ye ayarlayın
- Isıtma döngüsü tamamlandığında suyu boşaltın, su ısıtıcınız temiz ve kullanıma hazırdır.

UYARI:

- Su ısıtıcınızı yalnızca sağlanan altlıkla kullanın.
- Su ısıtıcısına yalnızca su doldurun: Süt ve hazır içecekler yanar ve cihaza zarar verir. **YANMA RİSKİ!** Min ve max işaretlerine dikkat edin, su ısıtıcı çok doluysa su taşar!
- Kuru kaynama koruması: su ısıtıcı boşken cihazı açmayın, aşırı ısınma kontrolü devreye girer ve cihaz otomatik olarak kapanır.
- Su ısıtıcınızı yalnızca kapağı kapalıyken ve kireç filtresi takılıyken kullanın.

4. Su Isıtıcının kullanımı

SU ISITMA

1. Su ısıtıcısı altlıktan [1] çıkarın ve kapağı kaldırın. [2]
2. Su göstergesini (su ısıtıcı gövdesinin içinde) okuyarak su ısıtıcısı istediğiniz miktarda temiz suyla doldurun. [3] Her zaman min 250ml ile max 1,7L seviyesi arasında doldurun (1 Ölçek=250ml).
NOT: One-Cup-Safe teknolojisine sahip su ısıtıcınız, minimum 250 ml su ısıtmanın güvenli olduğundan emin olur.
3. Kapağı su ısıtıcı gövdesine yeniden takın ve yerine kilitletiğinden emin olun. [4]
4. Su ısıtıcısı altlığa yerleştirin. [5,6]
5. Su ısıtıcı altlığındaki AÇMA/KAPAMA düğmesine basın. [7]
Sıcaklık gösterge paneli, **Altlık kumanda panelinde 20°C ila 100°C arasında yanar ve ayarlanmaya hazır olduğunda 20°C'de** yanık olarak kalır.
6. +/- düğmelerine basarak kumanda panelinde istenen sıcaklığı seçin. Seçilen sıcaklık göstergesi aydınlanacak ve 2 sesli ikaz duyacaksınız, ısıtma süreci otomatik olarak başlayacaktır. [8]

40°C - Bebek İçeceği

70°C, 80°C, 85°C & 90°C - Özel Çay

95°C - Kahve

100°C - Su kaynatma

UYARI: Lütfen su ısıtıcısına süt doldurmayın veya su ısıtıcıda bebek sütü hazırlamayın.

NOT: İstenilen sıcaklığa ulaşılan kadar ısıtma döngüsü sırasında sıcaklık yükseldikçe bireysel sıcaklık göstergeleri yanıp söner ve ardından yanık kalır.

ÖNEMLİ: İstenilen sıcaklık, ısıtma işlemi sırasında herhangi bir zamanda değiştirilebilir.

Su istenilen yeni sıcaklıktan daha sıcaksa, kullanılmadan önce daha düşük bir sıcaklığa soğumaya bırakılmalıdır.

Soğutma döngüsünde sıcaklık istenilen sıcaklığa düştüğünde, bireysel sıcaklık göstergeleri yanıp söner ve ardından söner.

7. Su seçilen sıcaklığa ulaştığında 3 bip sesi duyacaksınız. [9]

15 saniye sonra sıcaklık gösterge ışıkları otomatik olarak kapanır ve cihazınız bekleme moduna girer.

8. Su ısıtıcısı dikkatlice altlıktan çıkarın ve suyunuzu dökün. [10]
9. Su ısıtıcısı altlığa geri koyun.

NOT: Cihaz güç kaynağına bağlı kalırsa, daha önce kullanılan sıcaklık ayarı bir sonraki kullanım için kaydedilecektir.

SICAK TUTMA İŞLEVI

Ürününüzde bir sıcak tutma işlevi vardır, bu işlev, ısıtma döngüsü tamamlandıktan sonra suyu 30 dakikaya kadar istenilen sıcaklıkta tutacaktır.

- Sıcak tutma işlevi, ısıtma sırasında veya hemen ardından 15 saniye içinde açılabilir.
- Sıcak tutma düğmesine basın, gösterge yanar ve işlev etkinleştirilir. [11]
- Bu işlevi kapatmak için sıcak tutma tuşuna yeniden basın, gösterge ışığı söner ve işlev devre dışı kalır. [11]

ÖNEMLİ: Cihaz 30 dakika sıcak tuttukten sonra bekleme moduna geçecektir.

BEKLEME MODU:

Isıtma döngüsü veya sıcak tutma döngüsünden sonra, 15 saniye boyunca herhangi bir işlem yapılmazsa, su ısıtıcı otomatik olarak bekleme moduna geçer, yalnızca AÇMA/KAPAMA göstergesi yanar.

Su ısıtıcı, 10 dakika daha işlem yapılmadığında otomatik olarak kapanır.

SESSİZ İŞLEVI

Ürününüzde sessiz işlevi bulunmaktadır; bu işlev, cihazdan gelen tüm akustik sesleri kapatır.

- Sessiz işlevi, sıcak tutma düğmesini 3 saniye basılı tutarak açılabilir.
- Bu işlevi kapatmak için sıcak tutma düğmesini tekrar 3 saniye basılı tutun ve işlev devre dışı kalır.

5. Temizlik ve Bakım

ELEKTRİK ÇARPMASI RİSKİ!

Bakım işlemlerini gerçekleştirmeden önce her zaman cihazın fişini prizden çekin.

UYARI:

- Cihazı asla suya batırmayın veya bulaşık makinesine koymayın.
- Cihazı buharla temizlemeyin.

Temizleme

1. Su ısıtıcının dışını ve altlığını nemli bir bezle temizleyin.
2. Güçlü veya aşındırıcı temizlik maddeleri kullanmayın.
3. Kireç filtresini çıkarın, bir miktar sirkeye batırın ve ardından temiz suyla durulayın.
4. Filtreyi yeniden takmak için yerine oturana kadar kaydırın.

Kireç çözme

Düzenli kireç çözme, su ısıtıcınızın daha uzun süre dayanmasını, düzgün çalışmasını ve enerji tasarrufu sağlar.

İdeal kireç çözme sıklığı, suyun sertliğine bağlıdır.

Care Plus Protect Profesyonel Su Isıtıcı Kireç Çözücü kullanmanızı öneririz.

Kullanım ve sıklık için üreticinin talimatlarına uyun.

Su ısıtıcınızı sirke ile kireçten arındırma:

1. Su ısıtıcınızı 1,7L işaretine kadar suyla doldurun ve kaynatın.
2. Az miktarda beyaz sirke ekleyin ve birkaç saat bekletin.
3. Su ısıtıcınızı ve kireç filtresini temiz suyla durulayın.

Önemli: Contaya zarar vereceğinden kireç tortusunu çıkarmak için asla sert nesnelere kullanmayın.

6. Sorun Giderme

Su ısıtıcı istenilen sıcaklığa ısıtmıyor ve altlık kumanda panelindeki sıcaklık göstergeleri yanmıyor.

- Kuru ısıtma sırasında aşırı ısınma kontrolü çalışmaya başladı (yeterli su yok).

- Su ısıtıcının soğumasını bekleyin (yaklaşık 12 dakika), su ısıtıcınızı altlıktan çıkarın ve soğuk suyla doldurun.

Alt ünite, ısıtma döngüsü tamamlanmadan önce kapanıyor.

- Su ısıtıcısı çok fazla kireç içeriyor.
- Talimatlara göre su ısıtıcının kirecini çözün

Su ısıtıcısı 'bip' sesi verir ve tüm ışıklar 5 saniye boyunca yanıp söner.

- Su ısıtıcı sıcaklık sensörü çalışmıyor.

- Sıfırlamayı denemek için cihazı yeniden başlatın.
- Sıfırlamadan sonra sorun devam ederse, cihazı prizden çekin ve Müşteri Hizmetleri ile iletişim kurun.

7. Teknik özellikler

Elektrik bağlantısı	220-240V~ 50/60Hz
Birleşik Krallık Güç	2520-3000W
Avrupa Güç	1850-2200W

8. Önemli bilgiler

Haier Yedek Parçaları ve Sarf Malzemeleri

Parçaları daima orijinal Haier parçaları ile değiştirin. Bu parçaları Haier servislerinden tedarik edebilirsiniz. Parça siparişi verirken mutlaka cihazın model numarasını belirtin.

Kalite

Haier fabrikalarının kalitesi bağımsız olarak takdir almıştır. Ürünlerimiz, ISO 9001 gereksinimlerini içeren bir kalite sistemi kullanılarak üretilmektedir.

GARANTİNİZ

Bu cihaz için garanti koşulları, cihazın satıldığı ülkedeki temsilcimiz tarafından tanımlanmaktadır. Bu koşullara ilişkin ayrıntılar cihazın satın alındığı bayiden edinilebilmektedir. Bu garanti koşulları altında yapılan talepte satış fişi (faturası) ve makbuzu ibraz edilmiş olmalıdır.

Haier

Part no. 48700467/02