

# GETTING STARTED? EASY.

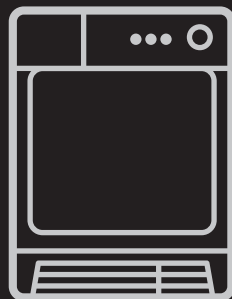

---

FR Notice d'utilisation  
Sèche-linge

FDP7406PZ

**FAURE**  

---

## VISITEZ NOTRE SITE WEB POUR :

---



Obtenir des conseils d'utilisation, des brochures, un dépanneur, des informations sur le service et les réparations :

[www.faure.com/support](http://www.faure.com/support)

## INFORMATIONS DE SÉCURITÉ

---

Avant de commencer à installer et utiliser cet appareil, lisez attentivement les instructions fournies. Le fabricant ne pourra pas être tenu responsable des blessures et dégâts résultant d'une mauvaise installation ou utilisation. Conservez toujours les instructions dans un lieu sûr et accessible pour vous y référer ultérieurement.

## SÉCURITÉ DES ENFANTS ET DES PERSONNES VULNÉRABLES



### AVERTISSEMENT!

Risque d'asphyxie, de blessure ou d'invalidité permanente.

- Cet appareil peut être utilisé par des enfants âgés d'au moins 8 ans et par des personnes ayant des capacités physiques, sensorielles ou mentales réduites ou dénuées d'expérience ou de connaissance, s'ils sont correctement surveillés ou si des instructions relatives à l'utilisation de l'appareil en toute sécurité leur ont été données et s'ils comprennent les risques encourus.
- Les enfants entre 3 et 8 ans et les personnes ayant un handicap très important et complexe doivent être tenus à l'écart de l'appareil, à moins d'être surveillés en permanence.
- Les enfants de moins de 3 ans doivent être tenus à l'écart de l'appareil, à moins d'être surveillés en permanence.
- Ne laissez pas les enfants jouer avec l'appareil.
- Ne laissez pas les emballages à la portée des enfants et jetez-les convenablement.
- Ne laissez pas les détergents à la portée des enfants.
- Tenez les enfants et les animaux éloignés de l'appareil lorsque la porte est ouverte.

- Si l'appareil est équipé d'un dispositif de sécurité enfants, nous vous recommandons de l'activer.
- Le nettoyage et l'entretien par l'utilisateur ne doivent pas être effectués par des enfants sans surveillance.

## **CONSIGNES GÉNÉRALES DE SÉCURITÉ**

- Ne modifiez pas les spécifications de cet appareil.
- Si le sèche-linge est placé au-dessus d'un lave-linge, utilisez le kit de superposition. Le kit de superposition, disponible auprès d'un revendeur agréé, ne peut être utilisé qu'avec l'appareil indiqué dans les instructions (fournies avec l'accessoire). Lisez attentivement les instructions avant de procéder à l'installation (reportez-vous au livret d'installation).
- L'appareil peut être installé de façon autonome ou sous un plan de travail de cuisine si un espace correct est disponible (reportez-vous au livret d'installation).
- L'appareil ne doit pas être installé derrière une porte à serrure, une porte coulissante ni une porte battante dotée d'une charnière du côté opposé à l'appareil qui pourrait empêcher l'ouverture complète de la porte.
- Les orifices d'aération situés à la base ne doivent pas être obstrués par de la moquette, un tapis, ou tout type de revêtement de sol.
- **AVERTISSEMENT** : L'appareil ne doit pas être branché à l'alimentation en utilisant un appareil de connexion externe comme un minuteur, ou branché à un circuit qui est régulièrement activé/désactivé par un fournisseur d'énergie.
- Ne branchez la fiche d'alimentation à la prise de courant qu'à la fin de l'installation. Assurez-vous que la prise principale est accessible une fois l'appareil installé.
- Si le câble d'alimentation secteur est endommagé, son remplacement doit être confié exclusivement au fabricant, à son service après-vente ou à toute autre personne qualifiée afin d'éviter tout danger électrique.
- Respectez la charge maximale de 7 kg (reportez-vous au chapitre « Tableau des programmes »).

- N'utilisez pas l'appareil si certains articles ont été salis par des produits chimiques industriels.
- Retirez les peluches ou morceaux d'emballage accumulés autour de l'appareil.
- Ne faites pas fonctionner l'appareil sans filtre. Nettoyez le filtre à peluches avant ou après chaque utilisation.
- Ne séchez pas d'articles non lavés dans le sèche-linge.
- Il convient que les articles qui ont été salis par des substances telles que l'huile de cuisson, l'acétone, l'alcool, l'essence, le kérosène, les détachants, la térébenthine, la cire et les substances pour retirer la cire soient lavés dans de l'eau chaude avec une quantité supplémentaire de détergent avant d'être séchés dans le sèche-linge à tambour.
- Les pièces contenant de l'éponge de caoutchouc (mousse de latex), les bonnets de bains, tissus imperméables, articles renforcés de caoutchouc ou vêtements et taies d'oreiller rembourrés d'éponge de caoutchouc ne doivent pas être séchés dans un sèche-linge.
- Les assouplissants ou autres produits similaires doivent être utilisés conformément aux instructions de leur fabricant.
- Retirez des vêtements tous les objets pouvant provoquer un incendie comme les briquets ou les allumettes.
- **AVERTISSEMENT** : N'arrêtez jamais le sèche-linge avant la fin du cycle de séchage à moins de sortir immédiatement tout le linge et de le déplier séparément pour dissiper la chaleur résiduelle.
- Avant toute opération d'entretien, mettez l'appareil à l'arrêt et débranchez-le de l'alimentation électrique.

## CONSIGNES DE SÉCURITÉ

---

### INSTALLATION

- Retirez l'intégralité de l'emballage.
- N'installez pas et ne branchez pas un appareil endommagé.
- Suivez scrupuleusement les instructions d'installation fournies avec l'appareil.
- Soyez toujours vigilants lorsque vous déplacez l'appareil car il est lourd. Utilisez toujours des gants de sécurité et des chaussures fermées.
- N'installez pas l'appareil ou ne l'utilisez pas dans un endroit où la température ambiante est inférieure à 5 °C ou supérieure à 35 °C.
- L'appareil doit être installé sur un sol plat, stable, résistant à la chaleur et propre.
- Assurez-vous que de l'air circule entre l'appareil et le sol.
- Déplacez toujours l'appareil en position verticale.

- La surface arrière de l'appareil doit être positionnée contre le mur.
- Une fois l'appareil installé à son emplacement permanent, vérifiez qu'il est bien de niveau à l'aide d'un niveau à bulle. S'il n'est pas de niveau, réglez les pieds jusqu'à ce qu'il le soit.

## RACCORDEMENT ÉLECTRIQUE



**AVERTISSEMENT!** Risque d'incendie ou d'électrocution.

- L'appareil doit être relié à la terre.
- Assurez-vous que les paramètres figurant sur la plaque signalétique correspondent aux données électriques nominale de l'alimentation secteur.
- Utilisez toujours une prise de courant de sécurité correctement installée.
- N'utilisez pas d'adaptateurs multiprise et de rallonges.
- Ne tirez pas sur le câble secteur pour débrancher l'appareil. Tirez toujours sur la fiche de la prise secteur.
- Ne touchez jamais le câble d'alimentation ni la fiche avec des mains mouillées.

## UTILISATION



**AVERTISSEMENT!** Risque de blessure, de choc électrique, d'incendie, de brûlures ou de dommage matériel à l'appareil.

- Cet appareil est exclusivement à usage domestique (en intérieur).
- Ne séchez pas d'articles endommagés (déchirés, effilochés) qui contiennent un rembourrage ou un garnissage.
- Si le linge a été lavé avec un détachant, effectuez un cycle de rinçage supplémentaire avant de lancer le cycle de séchage.
- Séchez uniquement les textiles compatibles avec un séchage au sèche-linge. Suivez les instructions de lavage figurant sur l'étiquette des articles.
- N'utilisez pas l'eau de condensation/distillée pour préparer des boissons ni pour cuisiner. Elle peut entraîner des problèmes de santé chez les personnes et les animaux domestiques.
- Ne montez pas et ne vous asseyez pas sur la porte de l'appareil lorsqu'elle est ouverte.
- Ne séchez pas de vêtements humides dans l'appareil.

## ENTRETIEN ET NETTOYAGE



**AVERTISSEMENT!** Risque de blessure corporelle ou de dommages matériels.

- Ne pulvérisez pas d'eau ni de vapeur pour nettoyer l'appareil.
- Nettoyez l'appareil avec un chiffon doux humide. Utilisez uniquement des produits de lavage neutres. N'utilisez pas de produits abrasifs, de tampons à récurer, de solvants ni d'objets métalliques.

## SERVICE

- Pour réparer l'appareil, contactez le service après-vente agréé.
- Utilisez uniquement des pièces de rechange d'origine.
- Concernant la/les lampe(s) à l'intérieur de ce produit et les lampes de rechange vendues séparément : Ces lampes sont conçues pour résister à des conditions physiques extrêmes dans les appareils électroménagers, telles que la température, les vibrations, l'humidité, ou sont conçues pour signaler des informations sur le statut opérationnel de l'appareil. Elles ne sont pas destinées à être utilisées dans d'autres applications et ne conviennent pas à l'éclairage des pièces d'un logement.

## MISE AU REBUT



**AVERTISSEMENT!** Risque de blessure ou d'asphyxie.

- Débranchez l'appareil de l'alimentation électrique et de l'arrivée d'eau.
- Coupez le câble d'alimentation au ras de l'appareil et mettez-le au rebut.
- Retirez le dispositif de verrouillage du hublot pour empêcher les enfants et les animaux de s'enfermer dans le tambour.
- Jetez l'appareil en vous conformant aux exigences locales relatives à la mise au rebut des Déchets d'équipements électriques et électroniques (DEEE).

# DÉMARRAGE FACILE

## DESCRIPTION DE L'APPAREIL

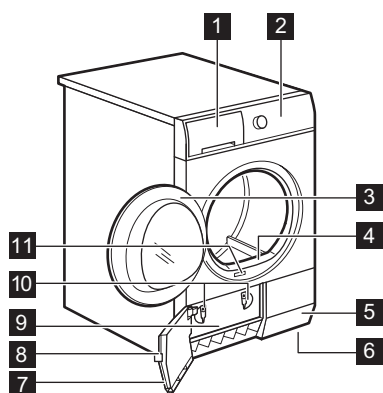

- 1 Bac d'eau
- 2 Bandeau de commande
- 3 Porte de l'appareil
- 4 Filtre principal
- 5 Fentes d'aération
- 6 Pieds réglables
- 7 Porte du condenseur
- 8 Touche du portillon du condenseur
- 9 Couvercle du condenseur
- 10 Verrous du couvercle du condenseur
- 11 Plaque signalétique



Pour vous faciliter le chargement du linge ou l'installation, le hublot est réversible. (reportez-vous à la brochure séparée).

## BANDEAU DE COMMANDE

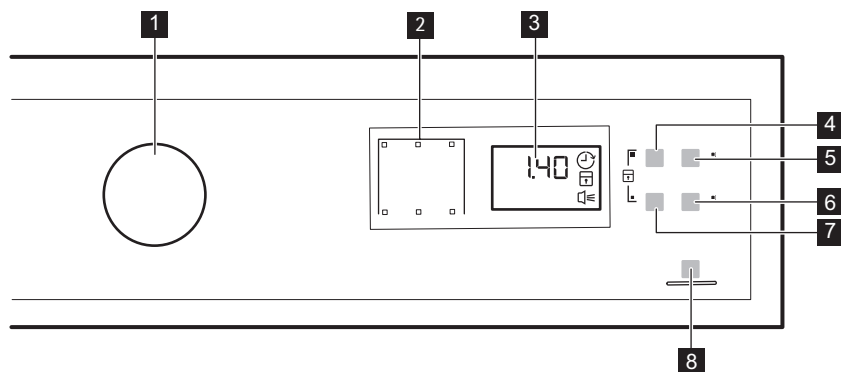

- 1 Sélecteur de programme et interrupteur ARRÊT Ⓛ
- 2 Voyants
- 3 Affichage
- 4 Touche ⌚ Minuterie
- 5 Touche ⌚ Départ Différé
- 6 Touche 🌸 Délicat









7 Touche  Anti-froissage

8 Touche  Marche/Arrêt







Appuyez sur les touches, dans la zone portant le symbole ou le nom de l'option. Ne portez pas de gants lorsque vous utilisez le bandeau de commande. Assurez-vous que le bandeau de commande est toujours propre et sec.

## Voyants

Voyants	Description
	Phase de séchage
	Phase de refroidissement
	Phase anti-froissage
	Condenseur
	Bac d'eau de condensation
	Filtre
	Départ différé
	Sécurité enfants
	Signaux sonores
2.00	Durée du programme
10' - 2.00	Durée du séchage
30' - 20h	Durée du départ différé

## TABLEAU DES PROGRAMMES

Programme	Charge <sup>1)</sup>	Propriétés / Type de textile <sup>2)</sup>	
 <sup>3)</sup> Coton <b>Eco</b>	<b>7 kg</b>	Le cycle peut être utilisé pour sécher du coton avec le degré de séchage « Coton - prêt à ranger », avec des économies d'énergie maximales.	/  
Coton Très sec	<b>7 kg</b>	Degré de séchage : extra sec.	/  

Programme	Charge <sup>1)</sup>	Propriétés / Type de textile <sup>2)</sup>	
Coton Prêt à ranger	<b>7 kg</b>	Le cycle défini pour sécher tous types de cotons prêts à être rangés (prêt à ranger).	/ ☺ ☺
Coton Prêt à repasser	<b>7 kg</b>	Degré de séchage : adapté au repassage.	/ ☺ ☺
Synthétiques Très sec	<b>3,5 kg</b>	Degré de séchage : extra sec.	/ ☺ ☺ ☺
Synthétiques Prêt à ranger	<b>3,5 kg</b>	Degré de séchage : prêt à ranger.	/ ☺ ☺ ☺
Déliçats	<b>4 kg</b>	Articles en textiles délicats tels que l'acrylique, la viscose, la soie artificielle et leurs alliages.	/ ☺ ☺ ☺
Minuterie	<b>5 kg</b>	Avec ce programme, vous pouvez utiliser l'option Minuterie et régler la durée du programme. Le temps de séchage doit être adapté à la charge, par ex. 2 heures pour 5 kg de coton.	/ ☺ ☺ ☺
Rafraîchir	<b>1 kg</b>	Pour rafraîchir des textiles qui étaient rangés.	
Repassage Facile	<b>1 kg (ou 5 chemises)</b>	Textiles faciles d'entretien pour lesquels un repassage minimum est nécessaire. Les résultats de séchage peuvent varier en fonction du type de textile. Dépliez-les le plus possible avant de les placer dans l'appareil. Une fois le programme terminé, sortez immédiatement les articles et accrochez-les sur un cintre.	/ ☺ ☺ ☺
SportWear	<b>2 kg</b>	Tenues de sport, textiles fins et légers, en microfibres, en polyester.	/ ☺ ☺ ☺
Jeans	<b>7 kg</b>	Vêtements de loisirs comme les jeans, les sweat-shirts dont les matières sont de différentes épaisseurs (par exemple, au niveau du cou, des poignets et des coutures).	/ ☺ ☺ ☺
Draps	<b>3 kg</b>	Linge de lit comme des draps simples et doubles, des taies d'oreillers, des couvre-lits.	/ ☺ ☺ ☺



Programme	Charge <sup>1)</sup>	Propriétés / Type de textile <sup>2)</sup>	
Mixtes	3 kg	Coton et textiles synthétiques. Programme basse température. Programme délicat avec de l'air chaud.	/ 

1) Le poids maximum correspond à des articles secs.

2) Pour connaître la signification des symboles de textiles, consultez le chapitre *CONSEILS PRATIQUES : Préparation du linge*.

3) Le programme  Coton Prêt à ranger ECO est le « Programme coton standard » conformément au Règlement UE de la commission N° 392/2012. Il est adapté au séchage du linge en coton humide normal. Il s'agit du programme le plus efficace en termes de consommation d'énergie pour sécher du linge en coton humide.

## OPTIONS

### MINUTERIE

Cette option est uniquement compatible avec le programme Minuterie. Vous pouvez régler la durée du programme, d'un minimum de 10 minutes à un maximum de 2 heures. Le réglage de la durée doit correspondre à la quantité de linge dans l'appareil.



Nous vous recommandons de définir une durée courte pour les petites quantités de linge ou pour un seul article.

la phase de séchage, le tambour tourne quelques fois pour empêcher le linge de se froisser. Le linge peut être retiré pendant la phase anti-froissage.





### DÉLICAT



Cette option vous permet de régler un programme de séchage délicat à basse température. Utilisez cette option avec des textiles dont l'étiquette porte le symbole  (par ex. acrylique, viscose).

### ANTI-FROISSAGE

Prolonge la phase anti-froissage (30 minutes) à la fin du cycle de séchage jusqu'à 90 minutes. Après

### TABLEAU DES OPTIONS





Programmes <sup>1)</sup>	 Anti-froissage	 Minuterie	 Délicat
 Coton <b>Eco</b>	■		
Coton Très sec	■		■
Coton Prêt à ranger	■		■
Coton Prêt à repasser	■		■
Synthétiques Très sec	■		■

Programmes <sup>1)</sup>	 Anti-froissage	 Minuterie	 Délicat
Synthétiques Prêt à ranger	■		■
Délicats	■		■
Minuterie	■	■	■
Rafraîchir	■		
Repassage Facile	■		■
SportWear	■		
Jeans	■		■
Draps	■		
Mixtes	■		

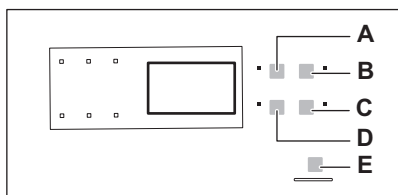
1) Avec le programme, vous pouvez régler 1 ou plusieurs options. Pour les activer ou les désactiver, appuyez sur la touche correspondante.

## CONFIGURATIONS



- A. Touche Minuterie 
- B. Touche Départ Différé 
- C. Touche Délicat 
- D. Touche Anti-froissage 
- E. Touche Marche/Arrêt 

### FONCTION SÉCURITÉ ENFANTS

Cette option empêche les enfants de jouer avec l'appareil pendant le déroulement d'un programme. Le sélecteur de programme et les touches sont verrouillés.

Seule la touche ARRÊT  est déverrouillée.

#### Activation de l'option Sécurité enfants :

1. Utilisez le sélecteur de programme pour sélectionner un programme.
2. Attendez environ 8 secondes.

3. Appuyez simultanément sur les touches (A) et (D) et maintenez-les enfoncées. Le voyant Sécurité enfants s'allume.

Le voyant Sécurité enfants s'allume.





Vous pouvez désactiver l'option Sécurité enfants pendant le déroulement d'un programme. Appuyez sur les mêmes touches et maintenez-les enfoncées jusqu'à ce que le voyant de la sécurité enfants s'éteigne.

### RÉGLAGE DU DEGRÉ D'HUMIDITÉ RÉSIDUELLE DANS LE LINGE

Pour modifier le degré d'humidité résiduelle dans le linge par défaut :

1. Utilisez le sélecteur de programme pour sélectionner un programme.
2. Attendez environ 8 secondes.
3. Appuyez simultanément sur les touches (A) et (B) et maintenez-les enfoncées.

L'un de ces voyants s'allume :

-  linge séché au maximum
-  linge plus sec
-  linge sec standard

4. Appuyez à plusieurs reprises sur la touche (E) jusqu'à ce que le voyant du niveau correct s'allume.

5. Pour confirmer le réglage, appuyez simultanément sur les touches **(A)** et **(B)** et maintenez-les enfoncées pendant environ 2 secondes.

## ALARME ACTIVÉE/DÉSACTIVÉE

Pour activer ou désactiver les signaux sonores, appuyez simultanément sur les touches **(B)** et **(C)** et maintenez-les enfoncées pendant environ 2 secondes.

## AVANT LA PREMIÈRE UTILISATION

**i** Les verrous à l'arrière du tambour se retirent automatiquement lorsque le sèche-linge est allumé pour la première fois. Il se peut que vous entendiez du bruit.

### Pour débloquer les verrous à l'arrière du tambour :

1. Mettez l'appareil en marche.
2. Sélectionnez un programme.
3. Appuyez sur la touche Départ/Pause.

Le tambour commence à tourner. Les verrous à l'arrière du tambour sont automatiquement désactivés.

### Avant d'utiliser l'appareil pour sécher des articles :

- Nettoyez le tambour du sèche-linge avec un chiffon humide.
- Lancez un programme d'une heure avec du linge humide.

## ODEUR INHABITUELLE

L'appareil est soigneusement emballé.

Après le déballage du produit, vous pouvez constater une odeur inhabituelle. Ceci est normal sur les produits neufs.

L'appareil est constitué de plusieurs types de matériaux qui peuvent générer ensemble une odeur inhabituelle.

Au fil du temps et après quelques cycles de séchage, l'odeur inhabituelle disparaît progressivement.

## BRUITS

**i** Différents bruits peuvent être émis à différentes phases du cycle de séchage. Ces bruits de fonctionnement sont tout à fait normaux.

### Tambour tournant.

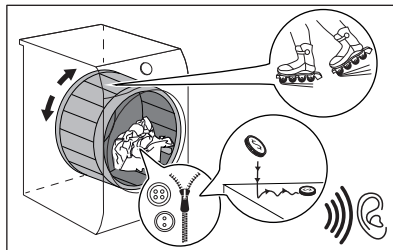

### Fonctionnement des ventilateurs.

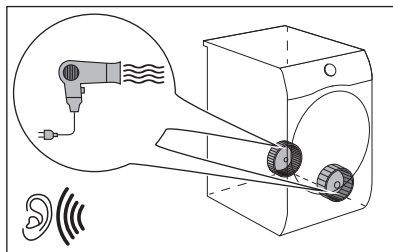

### Fonctionnement de la pompe et transfert de la condensation dans le réservoir.

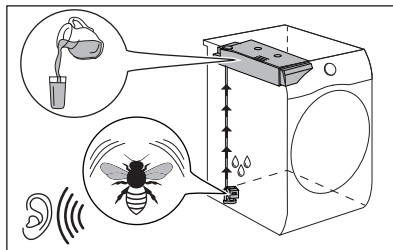

# UTILISATION QUOTIDIENNE

## DÉMARRAGE D'UN PROGRAMME SANS DÉPART DIFFÉRÉ

1. Préparez le linge et chargez l'appareil.

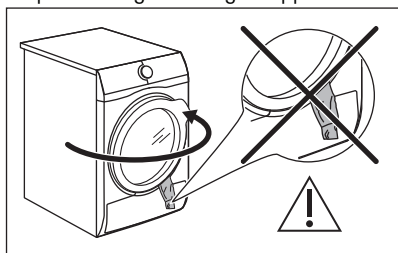

**ATTENTION!** Assurez-vous que le hublot est fermé et que le linge n'est pas coincé entre le hublot de l'appareil et le joint en caoutchouc.

2. Réglez le programme et les options adaptés au type de charge.

L'affichage indique la durée du programme.



Les véritables temps de séchage dépendent du type de charge (quantité et composition), de la température ambiante et du taux d'humidité dans votre linge après la phase d'essorage.

3. Appuyez sur la touche Marche/Arrêt.

Le programme démarre.

## DÉMARRAGE DU PROGRAMME AVEC DÉPART DIFFÉRÉ

1. Réglez le programme et les options adaptés au type de charge.
2. Appuyez à plusieurs reprises sur la touche de départ différé jusqu'à ce que l'écran indique la durée de départ différé souhaitée.



Vous pouvez différer le départ d'un programme d'un minimum de 30 minutes à un maximum de 20 heures.

3. Appuyez sur la touche Marche/Arrêt.

Le décompte du départ différé s'affiche.

Lorsque le décompte est terminé, le programme démarre.



## CHANGEMENT DE PROGRAMME

1. Tournez le sélecteur de programme sur la position **ARRÊT**

2. Sélectionnez le programme.

## À LA FIN DU PROGRAMME

Une fois le programme terminé :



- Un signal sonore intermittent retentit.
- Le voyant  clignote.
- Le voyant  clignote.
- Le voyant Marche/Arrêt est allumé.

L'appareil continue d'effectuer la phase anti-froissage pendant environ 30 minutes.

La phase anti-froissage évite les plis du linge.

Vous pouvez retirer le linge avant la fin de la phase anti-froissage. Pour de meilleurs résultats, nous vous recommandons de ne retirer le linge que lorsque la phase est presque terminée.

Lorsque la phase anti-froissage est terminée :

- Le voyant  est allumé mais ne clignote pas.
- Le voyant  est allumé mais ne clignote pas.
- Marche/Arrêt s'éteint.

1. Tournez le sélecteur de programme sur la

position **ARRÊT**

2. Ouvrez la porte de l'appareil.

3. Sortez le linge.

4. Fermez la porte de l'appareil.

Causes possibles de résultats de séchage non satisfaisants :

- Paramètres du niveau de séchage par défaut non adaptés. Consultez le chapitre *Réglage du niveau de séchage par défaut*



**Nettoyez toujours le filtre et videz le réservoir d'eau de condensation lorsqu'un programme est terminé.**

## FONCTION DE VEILLE

Pour réduire la consommation d'énergie, cette fonction éteint automatiquement l'appareil :

- Au bout de 5 minutes si vous ne lancez aucun programme.
- Au bout de 5 minutes après la fin du programme de lavage.

# CONSEILS

## PRÉPARATION DU LINGE



Très souvent après le cycle de lavage, les vêtements sont mélangés et enchevêtrés.

Sécher des vêtements mélangés et enchevêtrés n'est pas efficace.

Pour garantir un flux d'air approprié et un séchage homogène, il est conseillé de secouer et de charger un par un les vêtements dans le sèche-linge.

Pour garantir un processus de séchage approprié :

- Fermez les fermetures à glissière.
  - Fermez les boutons des housses de couette.
  - Ne laissez pas de cordons ni de rubans dénoués pour le séchage (par exemple des cordons de tablier). Nouez-les avant de démarrer le programme.
  - Videz les poches.
  - Retournez les articles ayant un revêtement intérieur en coton. Le revêtement en coton doit être tourné vers l'extérieur.
- Sélectionnez toujours le programme le plus adapté au type de linge.
  - Ne mélangez pas les couleurs foncées et les couleurs claires.
  - Utilisez un programme adapté pour le coton, le jersey et la bonneterie pour éviter qu'ils ne rétrécissent.
  - Ne dépassez pas la charge maximale indiquée dans le chapitre des programmes ou sur l'affichage.
  - Séchez uniquement du linge adapté au sèche-linge. Reportez-vous aux étiquettes des vêtements.
  - Ne séchez pas les grands articles et les petits articles ensemble. Les petits articles peuvent se coincer dans les grands et ne pas sécher correctement.
  - Secouez les tissus et les vêtements de grande taille avant de les placer dans le sèche-linge. Cela sert à éviter des zones d'humidité à l'intérieur du tissu après le cycle de séchage.

Étiquette d'entretien du textile	Description
	Linge adapté au sèche-linge.
	Linge adapté au sèche-linge à haute température.
	Linge adapté au sèche-linge à basse température uniquement.
	Linge non adapté au sèche-linge.

## ENTRETIEN ET NETTOYAGE

### NETTOYAGE DU FILTRE



**ATTENTION!** Évitez d'utiliser de l'eau pour nettoyer le filtre. Jetez plutôt les peluches à la poubelle (évitiez la dispersion de fibre de plastique dans l'eau ambiante).



Pour obtenir les meilleures performances de séchage, nettoyez le filtre régulièrement ; un filtre obstrué allonge les cycles et augmente la consommation d'énergie. Utilisez votre main pour nettoyer le filtre et, si nécessaire, un aspirateur.

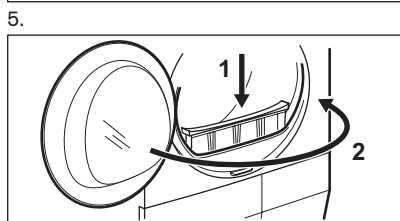
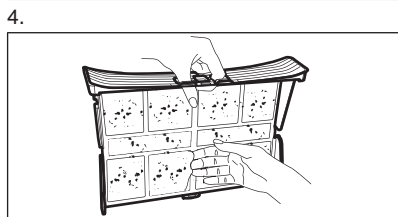
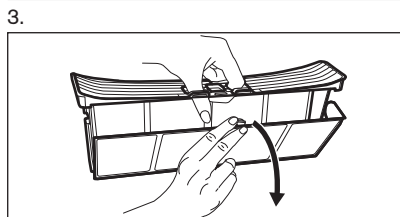
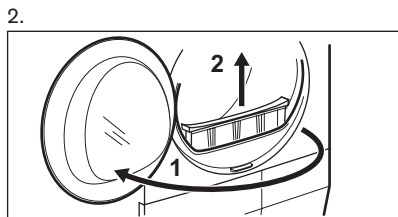
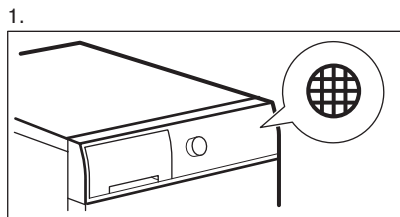

## VIDANGE DU BAC D'EAU DE CONDENSATION

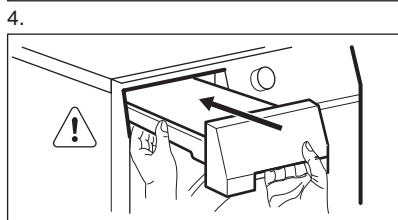
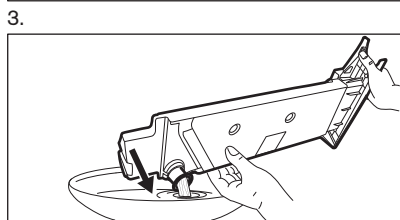
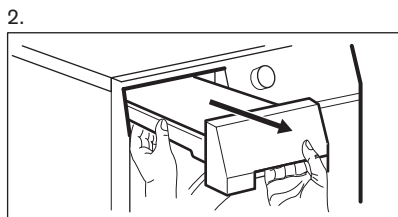
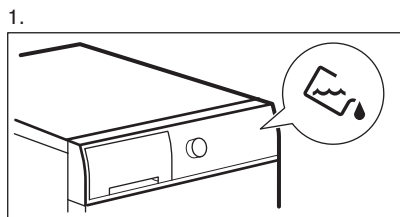

Vous pouvez utiliser l'eau du réservoir à la place d'une eau distillée (par ex. pour repasser à la vapeur). Avant d'utiliser l'eau, retirez les résidus de salissure à l'aide d'un filtre.

## NETTOYAGE DU CONDENSEUR

1.

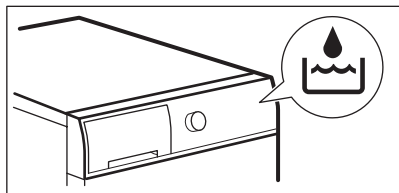

2.

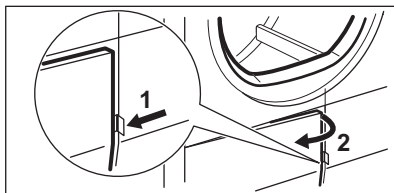

3.

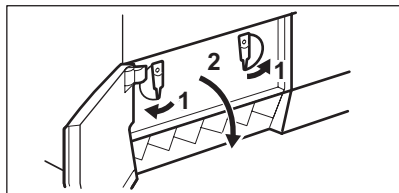

4.

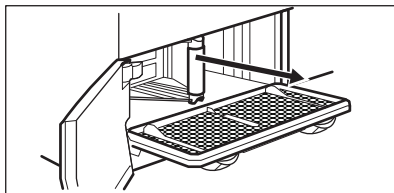

5.

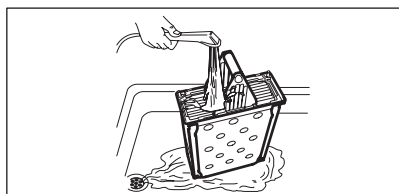

6.

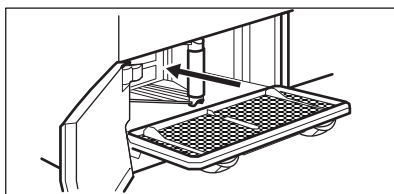

7.

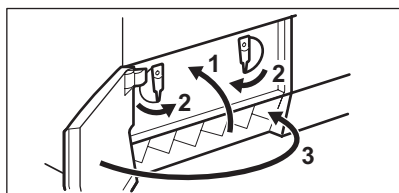

## NETTOYAGE DU CAPTEUR D'HUMIDITÉ



**ATTENTION!** Risque de dégradation du capteur d'humidité. N'utilisez pas de matières abrasives ou de laine d'acier pour nettoyer le capteur.

Pour assurer les meilleurs résultats de séchage, l'appareil est équipé d'un capteur d'humidité en métal. Il est placé sur la face intérieure de la zone de la porte.

Au fil du temps, la surface du capteur peut devenir sale, ce qui détériore les performances de séchage. Nous conseillons de nettoyer le capteur au moins 3 ou 4 fois ou si vous constatez une baisse des performances de séchage.

Pour le nettoyer, vous pouvez utiliser le côté plus dur d'une éponge à vaisselle et un peu de vinaigre ou de liquide vaisselle.

Pour nettoyer le capteur :

1. Ouvrez la porte de chargement.
2. Nettoyez les surfaces du capteur d'humidité en essuyant la surface en métal plusieurs fois.

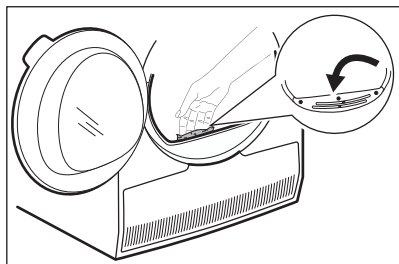

## NETTOYAGE DU BANDEAU DE COMMANDE ET DE L'ENVELOPPE

Utilisez un détergent savonneux neutre standard pour nettoyer le bandeau de commande et le boîtier.

Nettoyez-les à l'aide d'un chiffon humide. Séchez les surfaces nettoyées avec un chiffon doux.



**ATTENTION!** Ne nettoyez pas l'appareil à l'aide de produits de nettoyage pour meubles ou autres pouvant entraîner une corrosion.

## NETTOYAGE DU TAMBOUR



**AVERTISSEMENT!** Débranchez l'appareil avant de le nettoyer.

Utilisez un détergent savonneux doux standard pour nettoyer la surface interne du tambour et ses aubes. Séchez les surfaces nettoyées avec un chiffon doux.



**ATTENTION!** N'utilisez pas de matières abrasives ou de laine d'acier pour nettoyer le tambour.

## NETTOYAGE DES FENTES DE CIRCULATION D'AIR

Utilisez un aspirateur pour retirer les peluches des fentes de circulation d'air.

# DÉPANNAGE



**AVERTISSEMENT!** Reportez-vous aux chapitres concernant la sécurité.

## CODES D'ERREUR

L'appareil ne démarre pas ou se met à l'arrêt en cours de programme.

Dans un premier temps, essayez de trouver une solution au problème (reportez-vous au tableau). Si le problème persiste, contactez le service après-vente agréé.



**AVERTISSEMENT!** Mettez à l'arrêt l'appareil avant de procéder à la vérification.

**En cas de problèmes majeurs, les signaux sonores se déclenchent, un code d'erreur s'affiche et la touche  Marche/Arrêt peut clignoter en continu :**

Code d'erreur	Cause possible	Solution
<b>E5A</b>	Surcharge du moteur de l'appareil. Trop de linge ou linge coincé dans le tambour.	Le programme ne s'est pas terminé. Retirez le linge du tambour, sélectionnez le programme et redémarrez le cycle.



Code d'erreur	Cause possible	Solution
<b>E97</b>	Panne interne. Il n'y a aucune communication entre les composants électroniques de l'appareil.	Le programme ne s'est pas terminé correctement ou l'appareil s'est mis à l'arrêt trop tôt. Mettez à l'arrêt l'appareil et remettez-le en fonctionnement. Si le code d'erreur s'affiche à nouveau, contactez le service après-vente agréé.
<b>EHO</b>	L'alimentation électrique est instable.	Si l'appareil affiche <b>EHO</b> , veuillez attendre que l'alimentation secteur soit stable puis appuyez sur Départ. Si l'appareil interrompt le cycle sans indication, appuyez sur Départ du cycle. En cas d'avertissement, vérifiez l'intégrité du cordon/de la fiche électrique ou l'alimentation secteur.

Si d'autres codes d'erreur s'affichent, mettez à l'arrêt et de nouveau en fonctionnement l'appareil. Si le problème persiste, contactez le service après-vente agréé.

Pour tout autre problème avec le sèche-linge, consultez le tableau ci-dessous pour connaître les solutions possibles.

## DÉPANNAGE

Problème	Solution possible
Vous ne pouvez pas allumer l'appareil.	Assurez-vous que la fiche du câble d'alimentation est bien insérée dans la prise de courant.
	Vérifiez le fusible dans la boîte à fusibles (installation domestique).
Le programme ne se lance pas.	Appuyez sur Marche/Arrêt.
	Vérifiez que la porte de l'appareil est fermée.
Le hublot de l'appareil ne ferme pas.	Vérifiez que le filtre est correctement installé.
	Assurez-vous que le linge n'est pas coincé entre le hublot de l'appareil et le joint en caoutchouc.
L'appareil s'arrête en cours de fonctionnement.	Vérifiez que le bac d'eau de condensation est vide. Appuyez sur la touche Marche/Arrêt pour relancer le programme.
	La charge est trop petite, augmentez la charge ou utilisez le programme Minuterie.
La durée du cycle est trop longue ou n'offre pas des résultats de séchage satisfaisants. <sup>1)</sup>	Assurez-vous que le poids du linge est adapté à la durée du programme.
	Assurez-vous que le filtre est propre.

Problème	Solution possible
	Le linge est trop mouillé. Essorez une nouvelle fois le linge dans le lave-linge.
	Assurez-vous que la température de la pièce est comprise entre +5 °C et +35 °C. La température ambiante optimale est comprise entre 18 °C et 25 °C.
	Sélectionnez le programme Minuterie ou Très sec. <sup>2)</sup>
L'affichage indique <b>Err</b> .	Si vous souhaitez sélectionner un nouveau programme, vous devez éteindre puis rallumer l'appareil.
	Assurez-vous que les options sont compatibles avec le programme.
L'affichage indique (par exemple <b>E51</b> ).	Éteignez puis rallumez l'appareil. Démarrez un nouveau programme. Si le problème persiste, contactez le service après-vente.

1) Le programme s'arrête automatiquement au bout de 6 heures maximum.

2) Il est possible que certaines parties des gros articles à sécher restent humides (par ex. les draps).

### Si les résultats de séchage ne sont pas satisfaisants

- Le programme réglé n'était pas adapté.
- Le filtre est obstrué.
- Le condenseur est obstrué.
- Vous avez introduit trop de linge dans l'appareil.
- Le tambour est sale.
- Réglage erroné du capteur de conductivité (reportez-vous au chapitre « Réglages - réglage

*du degré d'humidité résiduelle dans le linge » pour un meilleur réglage).*

- Les fentes de circulation d'air sont obstruées.
- La température de la pièce est trop élevée ou trop basse (la température optimale est comprise entre 19 °C et 24 °C)

## DONNÉES TECHNIQUES

Hauteur x Largeur x Profondeur	850 x 596 x 555 mm (maximum 583 mm)
Profondeur max. avec la porte de l'appareil ouverte	1019 mm
Largeur max. avec la porte de l'appareil ouverte	945 mm
Hauteur réglable	850 mm (+ 15 mm - réglage des pieds)
Volume du tambour	104 l
Volume de charge maximale	7 kg
Tension	230 V
Fréquence	50 Hz
Niveau de puissance sonore	67 dB

Puissance totale	2250 W
Classe d'efficacité énergétique	<b>B</b>
Consommation d'énergie du programme standard pour le coton avec une charge complète. <sup>1)</sup>	<b>4,23 kWh</b>
Consommation d'énergie du programme standard pour le coton avec la charge partielle. <sup>2)</sup>	<b>2,29 kWh</b>
Consommation énergétique annuelle <sup>3)</sup>	503,5 kWh
Puissance absorbée en mode veille <sup>4)</sup>	0,50 W
Puissance absorbée en mode éteint <sup>4)</sup>	0,50 W
Type d'utilisation	Domestique
Température ambiante autorisée	+5 °C à +35 °C
Le niveau de protection contre l'infiltration de particules solides et d'humidité est assuré par le couvercle de protection, sauf si l'équipement basse tension ne dispose d'aucune protection contre l'humidité	<b>IPX4</b>

**1)** En référence à la norme EN 61121. 7 kg de coton centrifugé à 1000 tr/min.

**2)** En référence à la norme EN 61121. 3,5 kg de coton centrifugé à 1000 tr/min.

**3)** Consommation énergétique annuelle en kWh basée sur 160 cycles de séchage du programme coton standard, avec une charge complète ou partielle, et la consommation des modes basse consommation. La consommation énergétique réelle par cycle dépendra de l'utilisation de l'appareil (RÈGLEMENT (UE) No 392/2012).

**4)** En référence à la norme EN 61121.

Les informations fournies dans le tableau ci-dessus sont conformes à la directive d'application 2009/125/CE du règlement 392/2012 de la commission européenne.

## DONNÉES DE CONSOMMATION

Programme	Vitesse d'essorage / humidité résiduelle	Temps de séchage <sup>1)</sup>	Consommation énergétique <sup>2)</sup>
Coton <b>Eco</b> 7 kg			
Prêt à ranger	1400 tr/min / 50%	119 min.	3,63 kWh
	1000 tr/min / 60%	139 min.	4,23 kWh
Coton 7 kg			
Prêt à repasser	1400 tr/min / 50%	90 min.	2,73 kWh
	1000 tr/min / 60%	107 min.	3,37 kWh
Coton <b>Eco</b> 3,5 kg			
Prêt à ranger	1400 tr/min / 50%	70 min.	1,96 kWh

Programme	Vitesse d'essorage / humidité résiduelle	Temps de séchage <sup>1)</sup>	Consommation énergétique <sup>2)</sup>
	1000 tr/min / 60%	82 min.	2,29 kWh
Synthétiques 3,5 kg			
Prêt à ranger	1200 tr/min / 40%	62 min.	1,59 kWh
	800 tr/min / 50%	74 min.	1,93 kWh

1) Pour les charges partielles, la durée du cycle est plus courte et l'appareil utilise moins d'énergie.

2) Si la température ambiante n'est pas adaptée et/ou si le linge est mal essoré, la durée du cycle peut-être prolongé et la consommation d'énergie peut augmenter.

## FICHE D'INFORMATION PRODUIT EN RÉFÉRENCE AU RÈGLEMENT 1369/2017 DE L'UE

Fiche d'informations produit	
Marque	FAURE
Modèle	FDP7406PZ PNC916099050
Capacité nominale en kg	7
Sèche-linge à évacuation ou à condensation	Condenseur
Classe d'efficacité énergétique	B
Consommation énergétique annuelle en kWh basée sur 160 cycles de séchage du programme standard pour le coton, avec une charge complète ou partielle, et la consommation des modes basse consommation. La consommation énergétique réelle par cycle dépendra de l'utilisation de l'appareil.	503,5
Sèche-linge automatique ou non automatique	Automatique
Consommation d'énergie du programme standard pour le coton en kWh pour une charge complète	4,23
Consommation d'énergie du programme standard pour le coton en kWh pour une charge partielle	2,29
Consommation d'énergie en mode arrêt en W	0,50
Consommation d'énergie en mode laissé sur marche en	0,50
Durée en mode Veille en minutes	10
Le « programme standard pour le coton » utilisé avec une charge complète et partielle est le programme de séchage standard utilisé pour les informations de l'étiquette énergétique et de la fiche produit. Il est adapté au séchage du linge en coton normalement humide et est le programme le plus efficace en termes de consommation d'énergie pour le coton.	

Durée pondérée du « programme standard pour le coton avec une charge complète et partielle » en minutes	106
Durée du « programme standard pour le coton avec une charge complète » en minutes	139
Durée du « programme standard pour le coton avec une charge partielle » en minutes	82
Classe d'efficacité de la condensation sur une échelle allant de G (moins efficace) à A (plus efficace)	B
Efficacité moyenne de la condensation du programme standard pour le coton avec une charge complète, en pourcentage	81
Efficacité moyenne de la condensation du programme standard pour le coton avec une charge partielle, en pourcentage	81
Efficacité de la condensation pondérée du « programme standard pour le coton avec une charge complète et partielle »	81
Niveau sonore en dB	67
Appareil intégrable O/N	Non

Les informations fournies dans le tableau ci-dessus sont conformes à la directive d'application 2009/125/CE du règlement 392/2012 de la commission européenne.

## EN MATIÈRE DE PROTECTION DE L'ENVIRONNEMENT

Recyclez les matériaux portant le symbole . Déposez les emballages dans les conteneurs prévus à cet effet. Contribuez à la protection de l'environnement et à votre sécurité, recyclez vos produits électriques et électroniques. Ne jetez pas

les appareils portant le symbole  avec les ordures ménagères. Emmenez un tel produit dans votre centre local de recyclage ou contactez vos services municipaux.

**F FRANCE ONLY**







136982770-A-152021

CE

**FAURE**