



MANUEL DU PROPRIÉTAIRE

LAVE-LINGE



Avant de commencer l'installation, lire attentivement ces instructions. Cela simplifiera l'installation et assurera que le produit soit installé correctement et en toute sécurité. Conserver ces instructions à proximité du produit après installation pour référence ultérieure.

FRANÇAIS

F*4R**WHS



MFL72012075
Rev.01_072723

www.lg.com

Copyright © 2023 LG Electronics Inc. Tous droits réservés

TABLE DES MATIÈRES

Ce manuel peut contenir des images ou un contenu différent du modèle que vous avez acheté.

Ce manuel est sujet à révision par le fabricant.

PRENDRE SOIN DE L'ENVIRONNEMENT

Conseils environnementaux et économiques..... 3

CONSIGNES DE SÉCURITÉ

LISEZ TOUTES LES INSTRUCTIONS AVANT UTILISATION 6

AVERTISSEMENT 6

INSTALLATION

Pièces et spécifications..... 12

Exigences du lieu d'installation 15

Déballer les appareils 16

Mise à niveau de l'appareil..... 17

Raccordement du tuyau D'ARRIVÉE D'EAU 19

Installation du tuyau de vidange 20

UTILISATION

Aperçu du fonctionnement..... 22

Panneau de commande 23

Préparer la charge de lavage 26

Ajouter de la lessive ou de l'adoucissant 27

Tableau des programmes..... 30

Options et fonctions complémentaires..... 35

FONCTIONS SMART

Application LG ThinQ 38

Smart Diagnosis (Diagnostic intelligent)..... 38

MAINTENANCE

Nettoyage après chaque lavage 39

Nettoyer l'appareil périodiquement..... 39

DÉPANNAGE

Avant d'appeler le service 43

PRENDRE SOIN DE L'ENVIRONNEMENT

Conseils environnementaux et économiques

Consommation d'énergie et d'eau

- La consommation d'eau et d'énergie peut être affectée par le poids de la charge. Pour tirer le meilleur parti de votre appareil, chargez la quantité maximale de vêtements secs pour un programme particulier.
- Le chargement du linge de manière uniforme jusqu'à la capacité indiquée par le fabricant pour les programmes respectifs contribuera à l'économie d'énergie et d'eau.
- Les programmes les plus efficaces en termes de consommation d'énergie sont généralement ceux qui sont exécutés à basses températures et pendant une durée plus longue.
- Le bruit et le taux d'humidité résiduelle sont influencés par la vitesse d'essorage : plus la vitesse d'essorage est élevée dans la phase d'essorage, plus le niveau de bruit est fort et le taux d'humidité résiduelle est plus faible.
- Pour laver de petites quantités de vêtements, le système automatique de reconnaissance de la charge permettra de réduire la quantité d'eau et la consommation d'énergie.
- Utilisez le programme Vitesse pour les petites charges et les vêtements légèrement sales afin de contribuer à l'économie d'énergie et d'eau.
- Les détergents pour la lessive à l'eau froide peuvent être aussi efficaces à basses températures (environ 20 °C). L'utilisation du réglage 20 °C utilisera moins d'énergie que le réglage 30 °C ou des températures élevées.

Détergent

- Le détergent devra être sélectionné en fonction du type, de la couleur, du degré de saleté du tissu et de la température de lavage. Et il doit être utilisé conformément aux instructions du fabricant de la

lessive. Utilisez uniquement des lessives adaptées aux lave-linges à tambour (à chargement frontal).

- Utilisez moins de détergent sur les petites charges.

Sélection des options et fonctions complémentaires

- Sélectionner la température d'eau appropriée au type de charge à laver. Suivre les étiquettes de soins des tissus des vêtements pour de meilleurs résultats.
- L'option de prélavage est recommandée lors du lavage du linge très sale.

Mise au rebut du matériau d'emballage

- Les matériaux d'emballage sont conçus pour protéger l'appareil contre les dégâts inattendus pendant le transport.
- Après avoir installé l'appareil, éliminez les déchets d'emballage conformément aux symboles de recyclage des types de matériaux. Mettez les déchets d'emballage dans des conteneurs appropriés pour les recycler.

Recyclage de votre ancien appareil



- Ce symbole de poubelle barrée d'une croix indique que votre équipement électrique et électronique (EEE) ne doit pas être jeté avec les ordures ménagères. Il doit faire l'objet d'un tri et d'une collecte sélective séparée.
- Les équipements électriques que vous jetez peuvent contenir des substances dangereuses. Il est donc important de les jeter de façon appropriée afin d'éviter des impacts négatifs sur l'environnement et la santé humaine. L'équipement que vous jetez peut également contenir des pièces réutilisables pour la réparation d'autres produits ainsi que des matériaux précieux pouvant être recyclés pour préserver les ressources de la planète.
- Vous pouvez rapporter votre appareil au commerçant qui vous l'a vendu ou contacter votre collectivité locale pour connaître les points de collecte de votre EEE. Vous trouverez également des informations à jour concernant votre pays en allant sur www.quefairedemesdechets.fr



FR

**Cet appareil
et ses accessoires
se recyclent**



OU



OU



Points de collecte sur www.quefairedemesdechets.fr
Privilégiez la réparation ou le don de votre appareil !

CONSIGNES DE SÉCURITÉ

LISEZ TOUTES LES INSTRUCTIONS AVANT UTILISATION

Les consignes de sécurité suivantes sont destinées à éviter les risques ou dommages imprévus issus d'une utilisation dangereuse ou incorrecte de l'appareil.

Les consignes sont séparées en 'AVERTISSEMENT' et 'ATTENTION' comme décrit ci-dessous.

Messages de sécurité



Ce symbole s'affiche pour indiquer des problèmes et des utilisations qui peuvent présenter des risques. Lire attentivement la partie qui comporte ce symbole et suivre les instructions afin d'éviter tout risque.



AVERTISSEMENT

Cela indique que tout manquement à suivre les instructions peut entraîner des blessures graves ou la mort.



ATTENTION

Cela indique que tout manquement à suivre les instructions peut entraîner des blessures légères ou endommager l'appareil.

AVERTISSEMENT



AVERTISSEMENT

Pour réduire le risque d'explosion, d'incendie, de décès, de choc électrique, de blessure ou d'ébouillantage de personnes lors de l'utilisation de cet appareil, suivez les précautions de base, y compris les suivantes :

Sécurité technique

- Cet appareil peut être utilisé par des enfants âgés de 8 ans et plus et par des personnes ayant des capacités physiques, sensorielles ou

mentales réduites ou bien manquant d'expérience et de connaissances, s'ils sont surveillés ou ont reçu des instructions relatives à l'utilisation de l'appareil d'une manière sûre et s'ils comprennent les dangers impliqués. Les enfants ne doivent pas jouer avec l'appareil. Le nettoyage et la maintenance par l'utilisateur ne doivent pas être exécutés par des enfants sans surveillance.

- Les enfants de moins de 3 ans doivent être tenus à l'écart, sauf s'ils sont surveillés en permanence.
- Si le cordon d'alimentation est endommagé, il doit être remplacé par le fabricant, ses agents de service ou des personnes qualifiées afin d'éviter tout danger.
- Les ouvertures de ventilation ne doivent pas être obstruées par un tapis.
- Cet appareil est destiné à être utilisé dans des applications de ménage seulement.
- Utiliser un tuyau ou des ensembles de tuyaux neufs fournis avec l'appareil. La réutilisation d'anciens tuyaux peut provoquer une fuite d'eau et des dommages matériels consécutifs.
- La pression d'eau doit être comprise entre 50 kPa et 800 kPa.

Capacité maximale

La capacité maximale de certains cycles pour les vêtements secs à laver est de:

F14R5*WHS / F14R1*WHS	F14R3*WHS	F94R**WHS
11 kg	10 kg	9 kg

La capacité maximale recommandée pour chaque programme de lavage peut varier. Pour obtenir de meilleurs résultats de lavage, consulter le **Tableau des programmes** dans le chapitre **FONCTIONNEMENT** pour plus de détails.

Installation

- Cet appareil ne doit être transporté que par deux personnes ou plus tenant l'appareil en toute sécurité.
- Ne pas installer l'appareil dans un endroit humide et poussiéreux. Ne pas installer ou ranger l'appareil dans une zone en plein air, ou toute autre zone soumise à des conditions telles que la lumière du soleil, le vent ou la pluie ou à des températures inférieures à zéro.
- S'assurer que la fiche d'alimentation est complètement insérée dans la prise.
- Ne pas brancher l'appareil sur une multiprise, des cartes d'alimentation ou des rallonges.
- Ne pas modifier la fiche d'alimentation fournie avec l'appareil. Si elle ne correspond pas à la prise, faire installer une prise adéquate par un électricien qualifié.
- Cet appareil est équipé d'un cordon d'alimentation doté d'un conducteur de terre (broche de terre) et d'une fiche de terre. La fiche doit être branchée dans une prise appropriée, installée et mise à la terre conformément à tous les codes et règlements locaux.
- Une mauvaise connexion du conducteur de terre peut entraîner un risque de choc électrique. Vérifier avec un électricien ou un personnel de service qualifié si vous avez des doutes quant à savoir si l'appareil est correctement mis à la terre.

Utilisation

- Ne jamais faire fonctionner cet appareil s'il est endommagé, défectueux, partiellement démonté ou a des pièces manquantes ou cassées, y compris si le cordon ou la fiche est endommagée.
- Ne pas appliquer d'objets pointus sur le panneau de commande afin de faire fonctionner l'appareil.
- Ne pas essayer de séparer les panneaux ou de démonter l'appareil.
- Ne pas réparer ou remplacer une partie de l'appareil. Toutes les réparations et l'entretien doivent être effectués par un personnel qualifié, sauf recommandation spécifique dans le manuel du propriétaire. Utiliser uniquement des pièces autorisées par l'usine.

- Ne pas trop pousser la porte lorsque la porte de l'appareil est ouverte.
- Ne pas mettre d'animaux vivants dans l'appareil, comme des animaux domestiques.
- Ne pas laver les articles spécifiés comme non lavables sur l'étiquette d'entretien par le fabricant.
- Garder la zone sous et autour de l'appareil exempte de matériaux combustibles tels que des peluches, du papier, des chiffons, des produits chimiques, etc.
- Ne pas laisser l'appareil porte ouverte. Les enfants peuvent s'accrocher à la porte ou ramper à l'intérieur de l'appareil, causant des dommages ou des blessures.
- Ne pas mettre, laver ou sécher des articles qui ont été nettoyés, lavés, trempés ou tachés de substances combustibles ou explosives (comme des cires, décapants pour cire, de l'huile, de la peinture, de l'essence, des dégraissants, des solvants de nettoyage à sec, du kérosène, du pétrole, des dissolvants, de la térébenthine, de l'huile végétale, de l'huile de cuisine, de l'acétone, de l'alcool, etc.). Toute utilisation incorrecte peut provoquer un incendie ou une explosion.
- Ne pas utiliser ou stocker de substances inflammables ou combustibles (éther, benzène, alcool, produits chimiques, GPL, pulvérisateur combustible, essence, diluant, pétrole, insecticide, désodorisant, cosmétiques, etc.) à proximité de l'appareil.
- Ne jamais toucher l'appareil pendant qu'il fonctionne. Attendre que le tambour soit complètement arrêté.
- Ne pas toucher la porte au cours d'un programme haute température.
- En cas de fuite d'eau de l'appareil ou d'inondation, débrancher le cordon d'alimentation et contacter le centre d'informations client LG Electronics.
- Fermer les robinets d'eau pour réduire la pression sur les tuyaux et les valves et minimiser les fuites si une cassure ou une rupture surviennent. Vérifier l'état des tuyaux de remplissage; ils doivent être remplacés après 5 ans.

- En cas de fuite de gaz (isobutane, propane, gaz naturel, etc.) au domicile, ne pas toucher l'appareil ni la fiche d'alimentation et ventiler immédiatement la zone.
- Si le tuyau de vidange ou d'arrivée est gelé en hiver, n'utiliser qu'après dégel.
- Conserver toutes les lessives, les assouplissants et les agents de blanchiment hors de la portée des enfants.
- Ne pas toucher la fiche d'alimentation ou les commandes de l'appareil avec des mains mouillées.
- Ne pas plier excessivement le câble d'alimentation ou placer un objet lourd sur celui-ci.
- Éviter de toucher l'eau qui a été vidangée de l'appareil pendant le lavage.
- Bien s'assurer que le drainage fonctionne correctement. Si l'eau n'est pas correctement évacuée, votre sol peut être inondé.
- Lorsque la température de l'air est élevée et la température de l'eau est faible, la condensation peut se produire et mouiller par conséquent le sol.
- Essuyer la saleté ou la poussière sur les contacts de la prise d'alimentation.

Maintenance

- Débrancher l'appareil de l'alimentation électrique avant de nettoyer l'appareil. Le réglage des commandes en position d'arrêt ou de veille ne déconnecte pas cet appareil de l'alimentation électrique.
- Brancher correctement le cordon d'alimentation dans la prise de courant après avoir enlevé complètement toute humidité et poussière.
- Ne pas vaporiser d'eau à l'intérieur ou à l'extérieur de l'appareil pour le nettoyer.
- Ne jamais débrancher l'appareil en tirant sur le câble d'alimentation. Toujours saisir fermement la prise électrique et la tirer tout droit pour la sortir de la prise de courant.

- Le démontage, la réparation ou la modification de l'appareil ne doit être effectuée que par un personnel de service qualifié du centre de service LG Electronics. Si vous déplacez et installez l'appareil dans un endroit différent, veuillez contacter un centre d'information client LG Electronics.

Élimination

- Avant de mettre au rebut un appareil usagé, le débrancher. Couper le câble directement derrière l'appareil pour éviter toute mauvaise utilisation.
- Éliminer tous les matériaux d'emballage (comme les sacs en plastique et le polystyrène) loin des enfants. Les matériaux d'emballage peuvent provoquer une suffocation.
- Enlever la porte avant que cet appareil ne soit retiré du service ou éliminer afin d'éviter le danger que des enfants ou de petits animaux soient piégés à l'intérieur.

INSTALLATION

Pièces et spécifications

REMARQUE

- L'aspect et les caractéristiques peuvent être modifiés sans préavis pour améliorer la qualité de l'appareil.

Vue avant

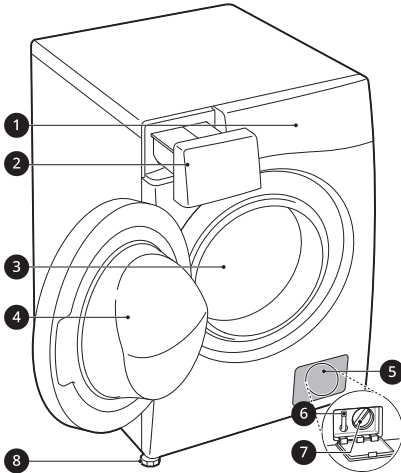

- ❶ Panneau de commande
- ❷ Bac distributeur de lessive
- ❸ Tambour
- ❹ Porte
- ❺ Trappe
- ❻ Bouchon de vidange
- ❼ Filtre de pompe de vidange
- ❽ Pieds réglables

Vue arrière

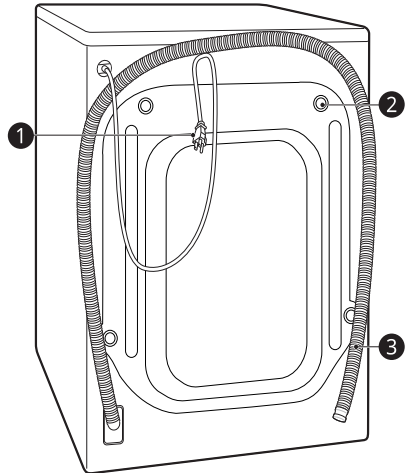

- ❶ Fiche d'alimentation
- ❷ Boulon de transport
- ❸ Tuyau de vidange

Caractéristiques

Modèle	F*4R**WHS
Alimentation électrique	220-240 V~, 50 Hz
Poids de l'appareil	67 kg

Dimensions (mm)

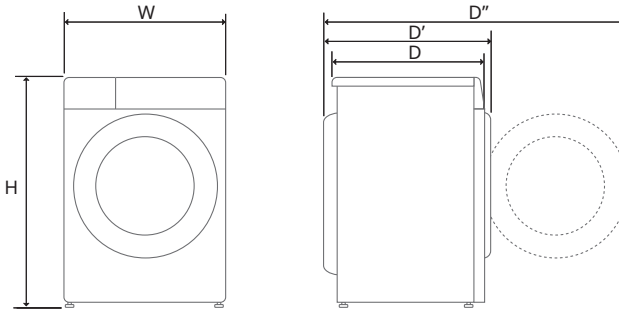

W	600	D	565	D''	1100
H	850	D'	620		

Accessoires

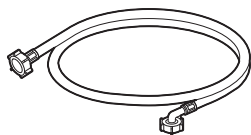

Tuyau d'approvisionnement en eau

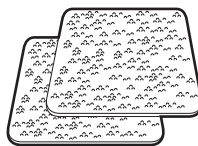

Patins antidérapants*1

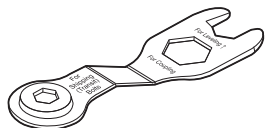

Clé

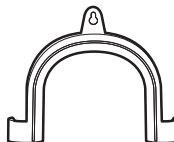

Support coudé pour fixer le tuyau de vidange



Capuchons pour couvrir les trous des boulons de transport



Lien d'attache*1

*1 Les accessoires inclus peuvent largement varier en fonction du modèle que vous avez acheté.

Exigences du lieu d'installation

Avant d'installer l'appareil, vérifier les informations suivantes pour vous assurer que l'appareil soit installé au bon endroit.

Emplacement d'installation

- Cet appareil doit être installé sur un sol ferme afin de réduire les vibrations pendant le cycle d'essorage. Les revêtements de sol en béton sont les meilleurs, car ils sont beaucoup moins sujets aux vibrations pendant le cycle d'essorage que les planchers en bois ou qu'une surface recouverte de moquette.
- S'il est impossible d'éviter le positionnement de l'appareil à côté d'une cuisinière à gaz ou d'un poêle à charbon, une isolation (850 x 600 mm) recouverte d'une feuille d'aluminium sur le côté faisant face à la cuisinière ou au poêle doit être insérée entre les deux appareils.
- Veuillez vous assurer que lorsque l'appareil est installé, il soit facilement accessible à un technicien en cas de panne.
- Lors de l'installation de l'appareil, réglez les quatre pieds à l'aide de la clé à boulon de transport fournie afin de s'assurer que l'appareil soit stable.
- Assurez-vous qu'il y a suffisamment d'espace pour ouvrir la porte de l'appareil.
- Pour assurer un dégagement suffisant pour les tuyaux d'arrivée d'eau, le tuyau de vidange et le débit d'air, laissez des dégagements minima d'au moins 20 mm sur les côtés et 100 mm derrière l'appareil. Assurez-vous de prendre en compte les moulures du mur, de la porte ou du plancher susceptibles d'augmenter les dégagements requis.

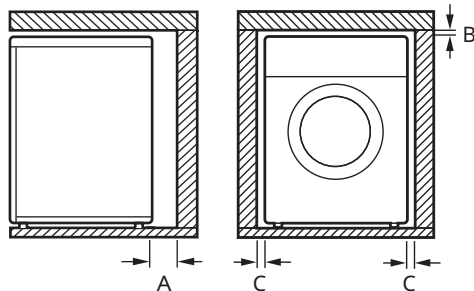

Index	Dégagement (mm)
A	100
B	5
C	20

⚠ AVERTISSEMENT

- Cet appareil doit être utilisé uniquement à des fins domestiques et ne doit pas être utilisé dans des applications mobiles.

Planchers en bois (planchers suspendus)

Lors de l'installation de l'appareil sur des planchers en bois, utilisez des coupelles en caoutchouc afin de réduire les vibrations excessives et le déséquilibre. Les planchers en bois ou suspendus peuvent contribuer à des vibrations et un déséquilibre excessifs, des erreurs et des dysfonctionnements.

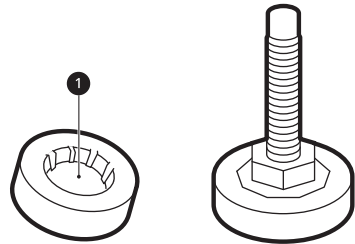

- Pour éviter les vibrations, nous vous recommandons de mettre des coupelles de caoutchouc 1 d'au moins 15 mm d'épaisseur sous chaque pied de l'appareil, fixées à au moins deux poutres de plancher avec des vis.
- Si possible, installer l'appareil dans l'un des angles de la pièce, où le sol est plus stable.
- Monter les coupelles en caoutchouc pour réduire les vibrations.

⚠ ATTENTION

- Si l'appareil est installé sur un sol instable (par ex. sol en bois), la garantie ne couvre pas les dommages et les coûts engendrés par l'installation sur le sol instable.

REMARQUE

- Vous pouvez acheter des coupelles en caoutchouc (pièce n° **4620ER4002B**) auprès du centre de service LG.

Ventilation

- S'assurer que la circulation d'air autour de l'appareil ne soit pas entravée par des tapis, carpettes, etc.

Température ambiante

- Ne pas installer l'appareil dans des pièces Dans une armoire atteindre une température négative. Des tuyaux gelés peuvent éclater sous la pression. La fiabilité de l'unité de commande électronique peut être altérée à des températures inférieures au point de congélation.
- Si l'appareil est livré en hiver et que la température est négative, placer l'appareil à température ambiante pendant quelques heures avant de le mettre en service.

Raccordement électrique

- Ne pas utiliser de rallonge ni de double adaptateur.
- Toujours débrancher l'appareil et couper l'alimentation en eau après utilisation.
- Raccorder l'appareil à une prise de terre conformément à la réglementation sur le câblage électrique en vigueur.
- L'appareil doit être positionné de sorte que la prise soit facilement accessible.

- La prise de courant doit être à moins de 1 mètre de l'un des deux côtés de l'appareil.

⚠ AVERTISSEMENT

- Les réparations sur l'appareil ne doivent être effectuées que par un personnel qualifié. Les réparations effectuées par des personnes inexpérimentées peuvent provoquer des blessures ou de graves dysfonctionnements. Contacter votre réparateur LG agréé local.
- La fiche doit être branchée dans une prise appropriée, installée et mise à la terre conformément à tous les codes et règlements locaux.

Déballer les appareils

Soulever l'appareil de sa base en mousse

Après avoir retiré le matériau en carton et d'expédition, soulever l'appareil de sa base en mousse.

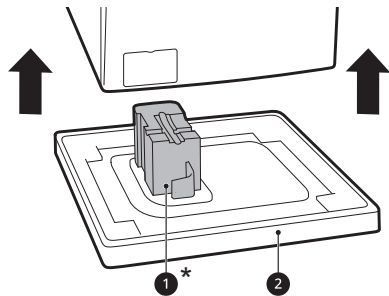

- S'assurer que le support de cuve ①* se détache avec la base et ne soit pas collé au fond de l'appareil.
- Si vous devez poser l'appareil pour retirer la base en carton ②, toujours protéger le côté de l'appareil et le poser délicatement sur le côté. Ne pas mettre l'appareil sur l'avant ou l'arrière.

* Cette fonctionnalité peut varier en fonction du modèle acheté.

Retrait des boulons de transport

Pour empêcher l'appareil de subir de fortes vibrations et de se briser, retirer les boulons de transport et les fixations.

- Commencer par les deux boulons de transport du bas ❶ et utiliser la clé (incluse) pour desserrer complètement les boulons de transport en les tournant dans le sens inverse des aiguilles d'une montre.

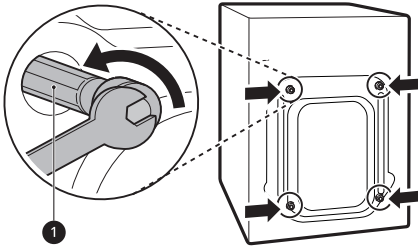

- Retirer les boulons en les agitant légèrement en les tirant.

- Remettre les capuchons.
 - Installer les capuchons ❷ inclus dans l'ensemble d'accessoires ou fixés à l'arrière.

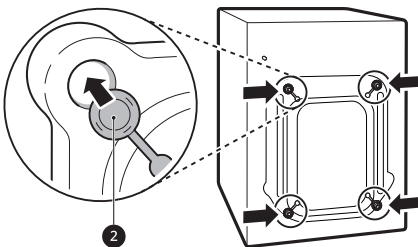

REMARQUE

- Conserver les boulons de transport et les fixations pour une utilisation ultérieure.
- Afin d'éviter les bris, transporter cet appareil comme suit :
 - Les boulons de transport sont réinstallés.

- Le cordon d'alimentation est fixé à l'arrière de l'appareil.

Mise à niveau de l'appareil

Vérifier le niveau

Lorsque vous abaissez les bords de la plaque supérieure en diagonale, l'appareil ne doit pas du tout bouger vers le haut et vers le bas (vérifier les deux sens).

- Si l'appareil bascule lorsqu'on pousse la plaque supérieure de l'appareil en diagonale, ajuster de nouveau les pieds.
- Vérifier si l'appareil est parfaitement à niveau après l'installation.

REMARQUE

- Les sols en bois ou autres types de sol suspendus peuvent contribuer à l'excès de vibrations et au déséquilibre. Il peut être nécessaire d'envisager de renforcer ou de consolider les sols en bois pour arrêter ou réduire les bruits et vibrations excessifs.
- Ne jamais essayer de niveler un sol inégal en mettant des morceaux de bois, de carton ou des matériaux similaires sous l'appareil.

Réglage et mise à niveau des pieds

Lors de l'installation de l'appareil, celui-ci doit être aligné et parfaitement à niveau. Si l'appareil n'est pas aligné ni à niveau, il risque d'être endommagé ou de ne pas fonctionner correctement.

- Tournez les pieds de mise à niveau comme requis si le sol est inégal.
 - N'insérez pas de morceaux de bois, etc., sous les pieds.

18 INSTALLATION

- Assurez-vous que les quatre pieds à stables et reposent sur le sol.

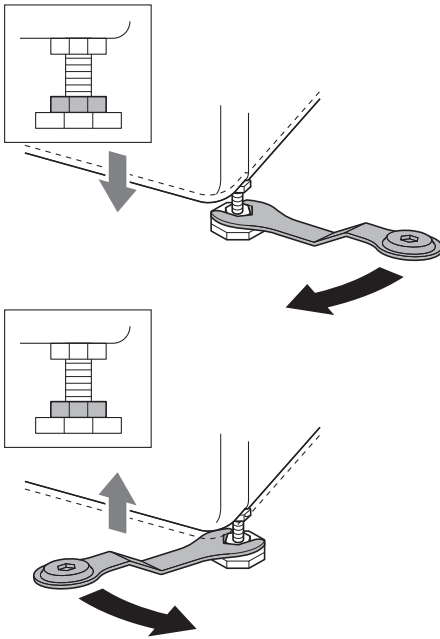

contraire des aiguilles d'une montre contre le fond de l'appareil.

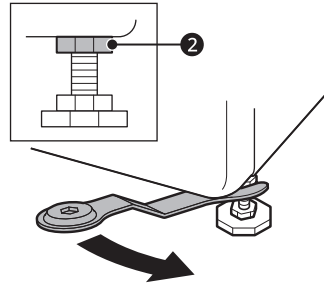

- Vérifiez que tous les écrous de blocage situés au bas de l'appareil sont correctement fixés.

REMARQUE

- Un placement et une mise à niveau appropriés de l'appareil assureront un fonctionnement long, régulier et fiable.
- L'appareil doit être 100 % horizontal et tenir fermement en position sur un sol dur et plat.
- Il ne doit pas osciller dans les angles sous la charge.
- Ne pas laisser les pieds de l'appareil se mouiller. Tout manquement à le faire peut provoquer des vibrations ou du bruit.

REMARQUE

- Ne pas installer le lave-linge sur une plinthe, un socle ou une surface surélevée, sauf si elle est fabriquée par LG Electronics et destinée à une utilisation avec ce modèle.

- Vérifiez si l'appareil est parfaitement à niveau à l'aide d'un niveau à bulle ①.

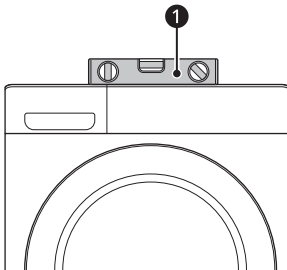

- Fixez les pieds de mise à niveau avec les écrous de blocage ② en les tournant dans le sens

Utilisation de patins antidérapants

Cette fonctionnalité peut varier en fonction du modèle acheté.

Si vous installez l'appareil sur une surface glissante, il peut se déplacer en raison des vibrations excessives. Une mauvaise mise à niveau peut provoquer un dysfonctionnement avec du bruit et des vibrations. Si cela se produit, installer des patins antidérapants sous les pieds de mise à niveau et régler le niveau.

- Nettoyez le sol pour coller les patins antidérapants.

- Utilisez un chiffon sec pour enlever et nettoyer tous corps étrangers et l'humidité.

S'il reste de l'humidité, les patins antidérapants peuvent glisser.

2 Réglez le niveau après avoir placé l'appareil dans la zone d'installation.

3 Placez le côté adhésif **1** des patins antidérapants sur le sol.

- L'installation des patins antidérapants sous les pieds avant est la plus efficace. S'il est difficile de poser les patins sous les pieds avant de l'appareil, posez-les sous les pieds arrière.

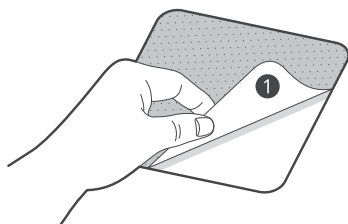

4 Placez l'appareil sur les patins antidérapants.

- Ne pas fixer le côté adhésif **1** des patins antidérapants aux pieds de l'appareil.

REMARQUE

- Des patins antidérapants supplémentaires sont disponibles auprès du centre de service LG Electronics.

Raccordement du tuyau D'ARRIVÉE D'EAU

Note pour le raccordement

- La pression de l'eau doit être comprise entre **50 kPa** et **800 kPa** (0,5–8,0 kgf/cm²). Si la pression de l'eau est supérieure à **800 kPa** un dispositif de décompression doit être installé.
- Vérifier régulièrement l'état du tuyau d'arrivée d'eau et le remplacer si nécessaire.

REMARQUE

- Ne pas serrer excessivement le tuyau d'arrivée d'eau et ne pas utiliser de dispositifs mécaniques pour serrer les vannes d'entrée.
- Aucune autre protection antirefoulement n'est nécessaire pour le raccordement à l'entrée d'eau.

Contrôler le joint en caoutchouc

Deux joints en caoutchouc **1** sont fournis avec le tuyau d'arrivée d'eau. Ils sont utilisés pour empêcher les fuites d'eau. Le raccordement aux robinets est suffisamment serré.

- Ne pas utiliser d'appareils mécaniques tels qu'une pince multiprise pour serrer le tuyau d'arrivée d'eau. S'assurer que l'extrémité recourbée du tuyau d'arrivée d'eau soit raccordée à l'appareil.

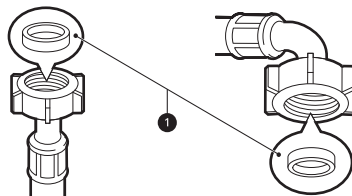

Raccordement du tuyau au robinet d'eau

Raccordement d'un tuyau de type vissé à un robinet

Visser le raccord du tuyau d'alimentation sur le robinet d'arrivée d'eau. Serrer à la main uniquement à l'aide d'un chiffon doux. Ne pas

serrer excessivement le tuyau d'alimentation avec un appareil mécanique.

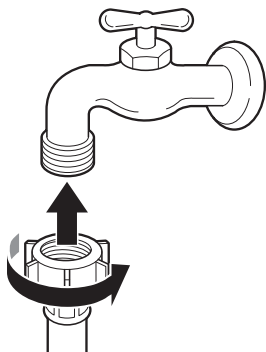

REMARQUE

- Après avoir raccordé le tuyau d'arrivée robinet, ouvrir le robinet d'eau pour éliminer les substances étrangères (poussière, sable, sciure, etc.) des conduites d'eau. Laisser couler l'eau dans un seau et vérifier la température de l'eau.

Raccorder le tuyau à l'appareil

Visser le tuyau d'arrivée d'eau à la vanne d'arrivée d'eau à l'arrière de l'appareil.

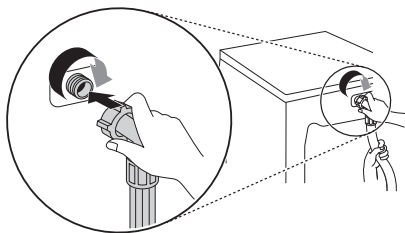

- Ne pas raccorder le tuyau à l'alimentation en eau chaude pour les modèles avec une entrée d'eau. Le raccorder à l'alimentation en eau froide uniquement.

REMARQUE

- Après avoir terminé le raccordement, en cas de fuites d'eau du tuyau, répéter les mêmes étapes. Utiliser le type de robinet le plus classique pour l'alimentation en eau. Au cas où le robinet est

carré ou trop grand, retirer la plaque de guidage avant d'insérer le robinet dans l'adaptateur.

- S'assurer que le tuyau n'est pas plié ou pincé.

Installation du tuyau de vidange

Installation du tuyau de vidange avec le support coudé

Le tuyau de vidange ne doit pas être placé à plus de **100 cm** au-dessus du sol. Il se peut que l'eau de l'appareil ne s'évacue pas ou s'évacue lentement.

- Une bonne fixation du tuyau de vidange permettra de protéger le sol contre les dommages dus à des fuites d'eau.

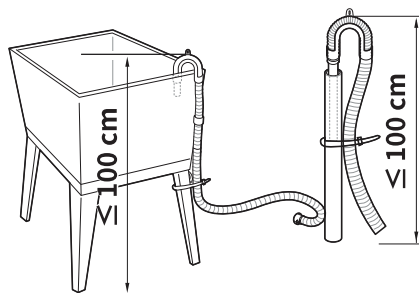
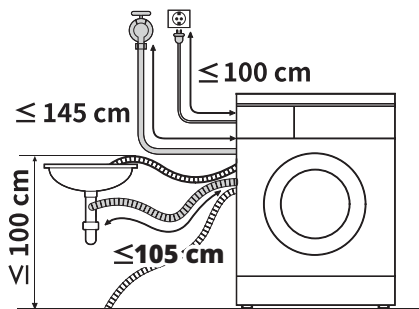

- Si le tuyau de vidange est trop long, ne pas le faire entrer de force dans l'appareil. Cela entraînerait un bruit anormal.

- Lors de l'installation du tuyau de vidange à un évier, l'attacher avec une ficelle.

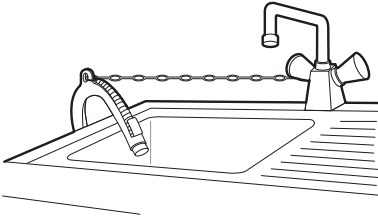

UTILISATION

Aperçu du fonctionnement

Utilisation de l'appareil

Avant le premier lavage, sélectionner le programme de lavage **Coton** et ajouter une moitié de la lessive. Démarrer l'appareil sans vêtements. Cela éliminera les éventuels résidus et l'eau du tambour qui pourraient avoir été laissés pendant la fabrication.

1 Trier les vêtements et charger les articles.

- Trier les vêtements par type de textile, niveau de salissure, couleur et capacité de charge au besoin. Ouvrir la porte et charger les articles dans l'appareil.

⚠ ATTENTION

- Avant de fermer la porte, s'assurer que tous les vêtements et articles soient à l'intérieur de la cuve et ne surplombent pas le joint en caoutchouc de la porte où ils pourraient se coincer lorsque la porte est fermée. Tout manquement à le faire endommagera le joint de la porte et les vêtements.

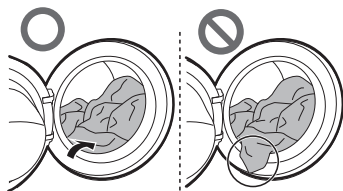

- Retirer les articles du joint souple de la porte pour empêcher des dommages aux vêtements et au joint de la porte.

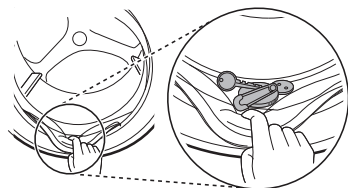

2 Ajouter des produits de nettoyage ou de la lessive et un assouplissant.

- Ajouter la quantité appropriée de lessive dans le distributeur de lessive. Si nécessaire, ajouter de l'eau de Javel ou un assouplissant dans les zones appropriées du distributeur.

3 Mettre l'appareil sous tension.

- Appuyer sur le bouton **Marche/Arrêt** pour mettre l'appareil sous tension.

4 Choisir le cycle souhaité.

- Appuyer sur le bouton cycle à plusieurs reprises ou tourner le bouton sélecteur de cycle jusqu'à ce que le programme désiré soit sélectionné.
- Sélectionner maintenant une température de lavage et une vitesse d'essorage. Prendre garde à l'étiquetage d'entretien du tissu de vos vêtements.

5 Démarrer le cycle.

- Appuyer sur le bouton **Départ/Pause** pour commencer le cycle. L'appareil s'active brièvement sans eau pour mesurer le poids de la charge. Si le bouton **Départ/Pause** n'est pas appuyé dans un certain délai, l'appareil s'éteint et tous les réglages sont perdus.

6 Fin de cycle.

- Lorsque le cycle est terminé, une mélodie retentit. Retirer immédiatement vos vêtements de l'appareil pour réduire le froissement. En enlevant la charge, vérifier qu'il n'y ait pas de petits objets qui puissent être pris dans le joint autour de la porte.

Panneau de commande

Le panneau de commande réel peut différer d'un modèle à l'autre.

Caractéristiques de panneau de commande

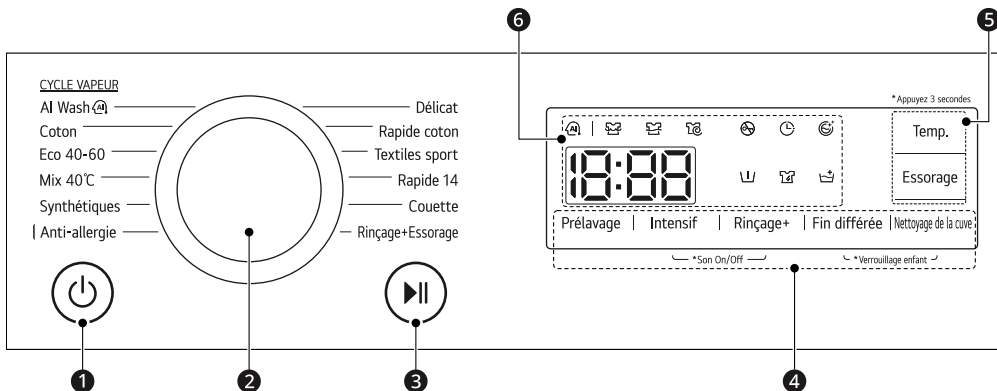



	Description
1	<p>Bouton Marche/Arrêt</p> <ul style="list-style-type: none"> Appuyez sur ce bouton pour mettre en marche ou arrêter le lave-linge.
2	<p>Bouton Programme</p> <ul style="list-style-type: none"> Les programmes sont disponibles selon le type de vêtement. Le voyant s'allume pour indiquer le programme sélectionné.
3	<p>Départ/Pause Bouton</p> <ul style="list-style-type: none"> Ce bouton est utilisé pour démarrer le cycle de lavage ou mettre en pause le cycle de lavage. Si un arrêt temporaire du cycle de lavage est nécessaire, appuyez sur ce bouton.
4	<p>Options et fonctions complémentaires</p> <ul style="list-style-type: none"> Pour utiliser les fonctions complémentaires, pressez et maintenez le bouton correspondant pendant 3 secondes. Le symbole correspondant s'allume sur l'écran. Cela vous permet de sélectionner un programme supplémentaire.
5	<p>Personnalisation des boutons du programme de lavage</p> <p>Utilisez ces boutons pour régler la température de l'eau ou les paramètres de la vitesse d'essorage du programme sélectionné.</p> <ul style="list-style-type: none"> Les paramètres actuels s'affichent à l'écran. Appuyez sur le bouton de cette option pour sélectionner d'autres paramètres.

	Description
6	<p>Affichage</p> <ul style="list-style-type: none"> L'écran affiche les réglages, le temps restant estimé, les options et les messages de statut. Lorsque l'appareil est mis sous tension, les réglages par défaut s'allument à l'écran. Pendant que le poids de la charge est détecté automatiquement, l'affichage du panneau de commande clignote.

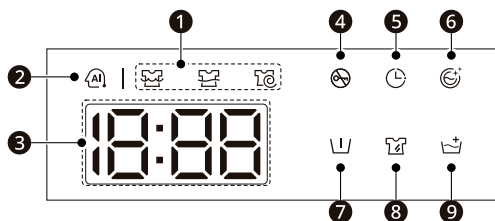
Affichage de l'heure et du statut



	Description
1	<p>Indicateurs de statut du programme</p> <ul style="list-style-type: none"> Lorsqu'un programme de lavage est en cours, la LED de la phase active clignote et les LED des phases restantes sont fixes. Une fois la phase terminée, la LED s'éteint. Si un cycle est mis en pause, la LED de l'étape active cesse de clignoter.
2	<p>AI DD</p> <ul style="list-style-type: none"> AI DD (AI) ajuste de manière intelligente les mouvements du tambour en fonction de la charge et de la typologie de textile. (AI) est activé lorsque le programme AI Wash est sélectionné et utilisé. <ul style="list-style-type: none"> Si vous utilisez trop de lessive, un excès de mousse peut se produire ce qui entraînera une mauvaise performance de AI DD.
3	<p>Temps restant estimé</p> <ul style="list-style-type: none"> Lorsqu'un programme de lavage est sélectionné, l'heure par défaut du programme sélectionné est affichée. Cette durée change lorsque des options sont sélectionnées. Si l'écran affiche ---, la durée sera affichée une fois que le capteur de charge aura détecté le poids de la charge. C'est normal. La durée affichée n'est qu'une estimation. Elle est basée sur des conditions de fonctionnement normales. Plusieurs facteurs externes (poids de la charge, température ambiante, température de l'eau entrante, etc.) peuvent affecter la durée réelle.
4	<p>(🔒) s'allume lorsque le programme démarre et que la porte est verrouillée.</p>
5	<p>(🕒) s'allume lorsque l'option Fin différée est activée.</p>
6	<p>(😊) s'allume lorsque l'option Nettoyage de la cuve est activée.</p>
7	<p>(🔒) s'allume lorsque l'option Pré-lavage est activée.</p>

	Description
8	 s'allume lorsque l'option Intensif est activée.
9	 s'allume lorsque l'option Rinçage+ est activée.

Préparer la charge de lavage

Trier la charge de lavage pour obtenir les meilleurs résultats de lavage, puis préparer les vêtements conformément aux symboles figurant sur leurs étiquettes d'entretien.





Tri des vêtements

- Degré de salissure (très sale, normal, légèrement sale) : séparer les vêtements en fonction du degré de salissure. Si possible, ne pas laver les articles très sales avec ceux qui sont légèrement sales.
- Couleur (blanc, clair, foncé) : Laver les vêtements foncés ou teints séparément du blanc ou des couleurs claires. Le mélange de vêtements teints avec des vêtements clairs peut entraîner un transfert de la teinture ou une décoloration des vêtements plus clairs.
- Peluches (producteurs, collecteurs de peluches) : laver séparément les tissus produisant des peluches à partir des tissus collecteurs de peluches. Les producteurs de peluches peuvent provoquer des bouloches et des peluches sur les collecteurs de peluches.

Vérifier l'étiquette d'entretien des vêtements

Les symboles vous indiquent le contenu des tissus de vos vêtements et comment les laver.

Symboles sur les Étiquettes de Soins

Symbole	Type de lavage / tissu
	<ul style="list-style-type: none"> • Lavage normal • Coton, Tissus mélangés
	<ul style="list-style-type: none"> • Synthétiques • Synthétique, Tissus mélangés
	<ul style="list-style-type: none"> • Lavage Spécial Délicat • Délicat
	<ul style="list-style-type: none"> • Lavage à la main seulement • Laine, soie

Symbole	Type de lavage / tissu
	<ul style="list-style-type: none"> • Ne pas laver

REMARQUE

- Pour obtenir des informations générales à propos des symboles de lavage sur les étiquettes pour l'entretien des textiles, visitez le site de Ginetex (www.ginetex.ch).



Vérifier les vêtements avant le chargement

- Pour permettre de répartir le linge uniformément pendant l'essorage, combinez les grands et petits articles dans une charge.
- Ne pas laver de petits articles simples. Ajouter 1 à 2 articles similaires à la charge pour éviter une charge déséquilibrée.
- Vérifier toutes les poches pour s'assurer qu'elles soient vides. Les articles tels que des clous, pinces à cheveux, allumettes, stylos, pièces de monnaie et clés peuvent endommager votre appareil et vos vêtements.

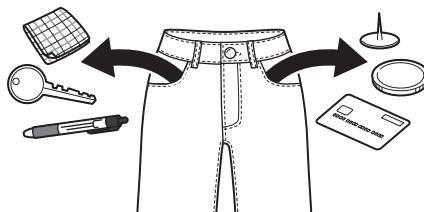

- Lorsque vous lavez des vêtements auxquels sont attachées de longues lanières, attachez-les ou utilisez un filet à linge.
- Utiliser un filet à linge pour les petits articles tels que les manches, les bas, les collants, les sous-vêtements et les chaussettes afin d'éviter qu'ils

ne se coincent entre le tambour et le joint de la porte.

- Remplir le filet à linge avec moins de la moitié de sa capacité et lavez-le avec d'autres vêtements. Éviter de trop le remplir ou de le laver séparément, car cela pourrait déséquilibrer le tambour et entraîner un essorage inadéquat.
- Fermer les fermetures à glissière, les crochets et les attaches de sorte que ces éléments n'accrochent pas les autres vêtements.
- Prétraiter la saleté et les taches en appliquant une petite quantité de lessive dissoute dans de l'eau sur les taches afin d'enlever la saleté.

Ajouter de la lessive ou de l'adoucissant

Dosage de la lessive

- La lessive doit être utilisée conformément aux instructions du fabricant de la lessive et choisie selon le type, la couleur, la salissure du tissu et la température de lavage. Utiliser uniquement des lessives adaptées aux lave-linges à tambour (à chargement frontal).
- Si un excès de mousse est généré, réduire la quantité de lessive.
- Si vous utilisez trop de lessive, un excès de mousse peut se produire et cela se traduit par un mauvais lavage ou entraîne une charge lourde pour le moteur.
- Si vous souhaitez utiliser une lessive liquide, suivre les directives fournies par le fabricant de la lessive.
- Vous pouvez verser de la lessive liquide directement dans le bac à lessive principal si vous commencez le cycle de lavage immédiatement.
- Ne pas utiliser de lessive liquide si vous utilisez la fonction **Fin différée**, ou si vous avez sélectionné l'option **Pré lavage**, car le liquide se distribue immédiatement et peut durcir dans le tiroir ou la cuve.
- L'utilisation de lessive peut devoir être ajustée selon la température de l'eau, la dureté de l'eau, la charge et le niveau de salissure de la charge. Pour de meilleurs résultats, éviter un surdosage

de lessive. Dans le cas contraire, un excès de mousse se produira.

- Se reporter à l'étiquette des vêtements avant d'ajouter la lessive et de choisir la température de l'eau :
- Utiliser uniquement des lessives adaptées au type de vêtement :
 - Les lessives liquides sont souvent conçues pour des applications spéciales, par ex. pour des tissus couleur, de la laine, des vêtements délicats ou foncés.
 - La lessive en poudre convient à tous types de tissus.
 - Pour obtenir de meilleurs résultats de lavage des vêtements blancs et pâles, utiliser une lessive en poudre avec un agent de blanchiment.
 - La lessive est évacuée du distributeur au début du cycle de lavage.

REMARQUE

- Ne pas laisser durcir la lessive. Cela peut provoquer des blocages, de mauvaises performances de rinçage ou des odeurs.
- Pleine charge : Conformément aux recommandations du fabricant.
- Charge partielle: 1/2 de la quantité normale.
- Charge minimale: 1/3 charge.

Utilisation du distributeur

Pour ajouter une dose de lessive au distributeur:

- 1 Ouvrir le tiroir du distributeur.

- 2** Ajouter la lessive et l'assouplissant dans les compartiments appropriés.

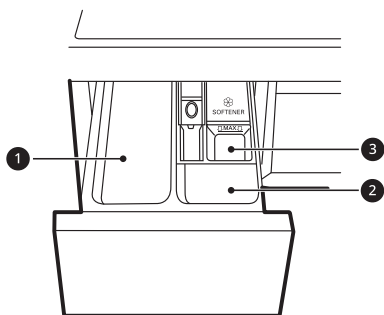

1 Compartiment à lessive de lavage principal

- Lessives du lavage principal, adoucisseur d'eau, eau de Javel et détachant

2 Compartiment à lessive de prélavage

3 Compartiment pour assouplissant textile liquide

- 3** Fermer en douceur le tiroir du distributeur de lessive avant de démarrer le programme.

- Si le tiroir est fermé en le claquant, la lessive peut déborder dans un autre compartiment ou se déverser dans le tambour plus tôt que prévu.
- Veillez à ne pas vous coincer la main dans le tiroir lors de la fermeture.
- Il est normal qu'une petite quantité d'eau reste dans les compartiments du distributeur à la fin du cycle.

Compartiment d'assouplissant textile

Ce compartiment contient un assouplissant textile liquide qui est automatiquement distribué pendant le cycle de rinçage final. Un assouplissant textile en poudre ou liquide peut être utilisé.

- Verser l'assouplissant textile jusqu'à la ligne de remplissage maximum. Le fait de verser un excès d'assouplissant textile au-dessus de la ligne de remplissage maximum peut provoquer

une distribution trop précoce, ce qui peut tacher les vêtements.

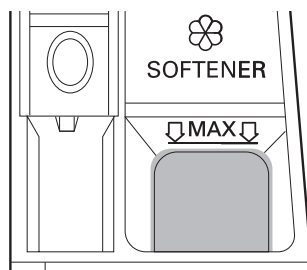

REMARQUE

- Ne pas verser l'assouplissant directement sur les vêtements dans le tambour de lavage. Cela créerait sur les vêtements des taches sombres difficiles à éliminer.
- Ne pas laisser l'assouplissant dans le tiroir à lessive pendant plus de 1 jour. L'assouplissant peut durcir. L'assouplissant peut rester dans le distributeur s'il est trop épais. L'assouplissant doit être dilué si sa consistance est trop épaisse pour pouvoir s'écouler facilement.
- Ne pas ouvrir le tiroir lors de l'alimentation en eau pendant le lavage.
- Ne jamais utiliser de solvants (benzène, etc.).

Ajouter des tablettes de lessive

Des tablettes de lessive peuvent également être utilisées lors du lavage.

- 1** Ouvrir la porte et mettre les tablettes de lessive dans le tambour avant de charger les vêtements.

- 2** Charger le linge dans le tambour et fermer la porte.

REMARQUE

- Ne pas mettre de tablettes dans le distributeur.

Ajouter un adoucisseur d'eau

Un adoucisseur d'eau, tel qu'un anti-calcaire, peut être utilisé pour réduire l'utilisation de lessive dans les régions où le degré de dureté de l'eau est élevé.

- Ajouter d'abord la lessive, puis l'adoucisseur d'eau. Répartir selon la quantité indiquée sur l'emballage.

Tableau des programmes

Programme de lavage

AI Wash		40 °C (☐ (Froid) à 60 °C)	Charge max. : 3 kg
Description	<p>AI Wash ajuste de manière intelligente les mouvements du tambour en fonction de la charge et de la typologie de textile.</p> <ul style="list-style-type: none"> • Il lave en douceur les textiles imperméables et en force les textiles perméables à l'eau, avec plusieurs niveaux d'intensité. <p>REMARQUE</p> <ul style="list-style-type: none"> • Pour de meilleurs résultats de lavage, chargez le linge sec pour ce programme. 		

Coton		40 °C (☐ (Froid) à 95 °C)	Charge max. : Évaluation
Description	Lave le linge normalement sali en combinant divers mouvements de tambour.		

Eco 40-60		40°C (40 °C à 60 °C)	Charge max. : Évaluation
Description	Lave des vêtements en coton normalement sales déclarés lavables à 40°C ou 60°C.		

Mix 40°C		40 °C (☐ (Froid) à 60 °C)	Charge max. : 4 kg
Description	<p>Lave simultanément les tissus mixtes.</p> <ul style="list-style-type: none"> • Utiliser pour divers types de tissus, à l'exception des vêtements spéciaux (soie/délicat, vêtements de sport, vêtements sombres, laine, couette/rideaux). 		

Synthétiques		40 °C (☐ (Froid) à 60 °C)	Charge max. : 4 kg
Description	<p>Lave les vêtements qui ne nécessitent pas de repassage après le lavage.</p> <ul style="list-style-type: none"> • Utiliser pour la polyamide, l'acrylique, le polyester. 		

Anti-allergie		60 °C	Charge max. : 4 kg
Description	Permet de réduire les substances sources de réactions allergiques.		

Délicat		20 °C (☐ (Froid) à 40 °C)	Charge max. : 3 kg
Description	Lave la lingerie lavable en machine, les vêtements transparents et les dentelles.		

Rapide coton		40 °C (☐ (Froid) à 60 °C)	Charge max. : 5 kg
Description	Lave moins d'une demi-charge de vêtements légèrement sales plus rapidement que le programme Coton pour la même charge de vêtements.		

Textiles sport	40 °C (C (Froid) à 40 °C)	Charge max. : 3 kg
Description	Lave des vêtements spéciaux comme des vêtements de sport et de plein air. • Utiliser pour le stratifié textile hydrofuge utilisé sur les vêtements.	

Rapide 14	20 °C (20 °C à 40 °C)	Charge max. : 2 kg
Description	Lave de petites quantités de vêtements légèrement sales pendant environ 14 minutes.	

Couette	C (Froid) (C (Froid) à 40 °C)	Charge max. : 2,5 kg (1 couette en duvet)
Description	Lave de gros articles tels que des couvre-lits, oreillers, housses de canapés, etc.	

Rinçage+Essorage	-	Charge max. : Évaluation
Description	Rince et essore les vêtements. Utiliser un assouplissant au besoin.	

REMARQUE

- Sélectionner la température de l'eau appropriée pour le programme de lavage choisi. Toujours suivre l'étiquette d'entretien du fabricant de vêtements ou ses instructions lors du lavage afin d'éviter d'endommager les vêtements.
- Sélectionner la température de lavage et la vitesse d'essorage appropriées pour les programmes souhaités.
- La température réelle de l'eau peut différer de la température de cycle déclarée.
- Une lessive neutre est recommandée.

Options supplémentaires

REMARQUE

- Les options **Rinçage+** et **Fin différée** peuvent être sélectionnées pour chaque programme de lavage dans ce tableau.

Programme	Intensif	Prélavage
AI Wash		
Coton	●	●
Eco 40-60	●	●

Programme	Intensif	Prélavage
Mix 40°C	●	●
Synthétiques	●	●
Anti-allergie	●	
Délicat	●	
Rapide coton		●
Textiles sport	●	
Rapide 14		
Couette	●	

Vitesse d'essorage maximale sélectionnable

Programme	Vitesse de rotation	
	Par défaut	Disponible
AI Wash	1400 tr/min	Toutes
Coton	1400 tr/min	Toutes
Eco 40-60	1400 tr/min	Toutes
Mix 40°C	1000 tr/min	Toutes
Synthétiques	1400 tr/min	Toutes
Anti-allergie	1400 tr/min	Toutes
Délicat	800 tr/min	Jusqu'à 800 tr/min
Rapide coton	1200 tr/min	400 à 1400 tr/min
Textiles sport	800 tr/min	Jusqu'à 800 tr/min
Rapide 14	400 tr/min	Toutes
Couette	1000 tr/min	Jusqu'à 1000 tr/min

REMARQUE

- La vitesse d'essorage maximale réelle peut varier en fonction des conditions de charge. Les valeurs ci-dessus sont arrondies à la centaine la plus proche.

Données de consommation

Description de l'unité

kg : Charge du linge

h:mm : Durée du programme

kWh : Consommation d'énergie

°C : Température maximale à l'intérieur du textile traité

Litres : Consommation d'eau

tr/min : Vitesse d'essorage maximale

% : Humidité résiduelle à la fin de la phase d'essorage. Plus la vitesse d'essorage est élevée, plus le bruit est important et plus le taux d'humidité résiduelle est bas.

Programmes communs

Modèle: F14R5*WHS / F14R1*WHS

Programme	kg	h:mm	kWh	°C	Litres	tr/min	%
Coton 20 °C	11	2:29	0,260	26	75,0	1350	48,1
Coton 60 °C	11	3:59	1,553	49	76,0	1350	47,3
Mix 40°C	4	1:21	0,603	35	54,0	1000	67,0
Rapide 14	2	0:14	0,051	21	41,0	400	106,0
Coton 40 °C + Intensif	11	4:12	0,731	30	105,0	1350	49,0
Eco 40-60 (Pleine)*1	11	4:00	0,840	37	77,0	1350	44,0
Eco 40-60 (Moitié)*1	5,5	3:00	0,540	30	69,0	1350	45,0
Eco 40-60 (Quart)*1	3	2:37	0,250	25	35,0	1350	45,3

Modèle: F14R3*WHS

Programme	kg	h:mm	kWh	°C	Litres	tr/min	%
Coton 20 °C	10	2:29	0,237	28	74,0	1350	46,8
Coton 60 °C	10	3:59	1,404	50	74,0	1350	47,6
Mix 40°C	4	1:21	0,603	35	54,0	1000	67,0
Rapide 14	2	0:14	0,051	21	41,0	400	106,0
Coton 40 °C + Intensif	10	4:12	0,768	31	101,0	1350	47,9
Eco 40-60 (Pleine)*1	10	3:59	0,750	32	74,0	1360	43,0

34 UTILISATION

Programme	kg	h:mm	kWh	°C	Litres	tr/min	%
Eco 40-60 (Moitié)*1	5	3:00	0,498	29	62,0	1360	43,0
Eco 40-60 (Quart)*1	2,5	2:22	0,250	25	32,0	1360	47,3

Modèle: F94R**WHS

Programme	kg	h:mm	kWh	°C	Litres	tr/min	%
Coton 20 °C	9	2:29	0,259	29	69,0	1350	47,1
Coton 60 °C	9	3:59	1,553	48	70,0	1350	50,0
Mix 40°C	4	1:21	0,603	35	54,0	1000	67,0
Rapide 14	2	0:14	0,051	21	41,0	400	106,0
Coton 40 °C + Intensif	9	4:12	0,831	32	94,0	1350	47,4
Eco 40-60 (Pleine)*1	9	3:48	0,680	31	72,0	1360	43,4
Eco 40-60 (Moitié)*1	4,5	2:54	0,430	27	55,0	1360	44,1
Eco 40-60 (Quart)*1	2,5	2:22	0,253	25	28,0	1360	46,8

*1 Elle est capable de nettoyer le linge en coton normalement sale déclaré lavable à 40 °C ou 60 °C, dans le même cycle, et ce programme est utilisé pour évaluer la conformité avec la législation de l'UE relative à l'écoconception (UE 2019/2023).

REMARQUE

- Les résultats des tests dépendent de la pression de l'eau, de la dureté de l'eau, de la température d'arrivée d'eau, de la température ambiante, du type et de la quantité de la charge, du degré de salissure, de la lessive utilisée et des fluctuations de l'alimentation électrique et d'options supplémentaires choisies.
- Les valeurs des programmes communs, à l'exception du cycle **Eco 40-60**, ne sont fournies qu'à titre indicatif.
- Le Règlement UE 2019/2023, valable à partir du 1er mars 2021, est lié aux classes d'efficacité énergétique par le Règlement UE 2019/2014.
- Scannez le code QR indiqué sur l'étiquette énergétique fournie avec l'appareil, qui mentionne un lien Web vers les informations relatives aux performances de l'appareil dans la base de données UE EPREL. Conservez l'étiquette énergétique, le manuel du propriétaire et tous les autres documents fournis avec l'appareil pour toute référence ultérieure.
- Vous trouverez le nom du modèle sur l'étiquette de valeurs nominales de l'appareil, ouvrez la porte située juste à côté de l'ouverture du tambour.
- Pour trouver les mêmes informations dans EPREL, visitez le site <https://eprel.ec.europa.eu> et lancez la recherche en utilisant le nom du modèle. (Valide à partir du 1er mars 2021)

Options et fonctions complémentaires

Vous pouvez utiliser les options et fonctions supplémentaires pour personnaliser les programmes.

Personnalisation d'un programme de lavage

Chaque programme a des paramètres par défaut qui sont sélectionnés automatiquement. Vous pouvez également personnaliser ces paramètres à l'aide de ces boutons.

Temp.

Ce bouton sélectionne la température de lavage pour le programme sélectionné.

- Appuyez sur le bouton **Temp.** jusqu'à ce que le réglage souhaité soit allumé.
- Sélectionnez la température d'eau appropriée au type de charge à laver. Suivre les étiquettes de soins des tissus des vêtements pour de meilleurs résultats.

Essorage

L'intensité d'essorage peut être sélectionnée en appuyant sur ce bouton à plusieurs reprises.

- Appuyez sur le bouton **Essorage** pour sélectionner la vitesse d'essorage.

REMARQUE

- Si **0** du niveau d'essorage est sélectionné, le tambour du lave-linge tournera avant la vidange.

Rinçage+

Cette fonction est recommandée pour les personnes allergiques à la lessive.

- Appuyer sur le bouton **Rinçage+** pour ajouter une fois un cycle de rinçage.

Intensif

Cette fonction est utilisée pour laver les vêtements normalement salis ou très salis.

- Appuyer sur le bouton **Intensif**.

Suivre les étapes suivantes pour personnaliser un programme de lavage :

- 1 Préparer les vêtements et charger le tambour.
- 2 Appuyer sur le bouton **Marche/Arrêt**.
- 3 Ajouter de la lessive.
- 4 Sélectionner un programme de lavage.
- 5 Personnaliser le programme de lavage (**Temp.**, **Essorage**, **Rinçage+** et **Intensif**) selon les besoins.
- 6 Appuyer sur le bouton **Départ/Pause**.

Utiliser uniquement une fonction d'essorage

- 1 Préparer les vêtements et charger le tambour.
- 2 Appuyer sur le bouton **Marche/Arrêt**.
 - Ne pas sélectionner de programme de lavage ni ajouter de lessive.
- 3 Appuyer sur le bouton **Essorage**.
- 4 Appuyer sur le bouton **Départ/Pause**.

REMARQUE

- Si vous sélectionnez le programme de lavage, vous ne pourrez pas sélectionner uniquement un essorage. Si cela se produit, appuyer deux fois sur le bouton **Marche/Arrêt** pour mettre la machine hors tension puis sous tension.

Utilisation des options de base

Vous pouvez personnaliser les programmes en utilisant les options de base suivantes :

Pré lavage

Cette option est recommandée lors du lavage du linge très sale.

- 1 Appuyer sur le bouton **Marche/Arrêt**.
- 2 Sélectionner un programme de lavage.
- 3 Appuyer sur le bouton **Pré lavage** selon les besoins.
- 4 Appuyer sur le bouton **Départ/Pause**.

Fin différée

Vous pouvez régler cette fonction pour que l'appareil démarre automatiquement et s'arrête après un intervalle de temps spécifié.

- 1 Appuyer sur le bouton **Marche/Arrêt**.
- 2 Sélectionner un programme de lavage.
- 3 Appuyer sur le bouton **Fin différée** selon les besoins.
- 4 Appuyer sur le bouton **Départ/Pause**.

REMARQUE

- Excepté le voyant LED du bouton **Fin différée**, tous les voyants LED sur le panneau de commande seront éteints dans les 20 minutes. Cette fonctionnalité peut varier en fonction du modèle acheté.
- Le délai est le temps à la fin du programme, non pas le début. Le temps de fonctionnement réel peut varier en raison de la température de l'eau, des vêtements et d'autres facteurs.

- Pour annuler la fonction, le bouton **Marche/Arrêt** doit être appuyé.
 - Éviter d'utiliser une lessive liquide pour cette fonction.
-

Réglages

Verrouillage enfant

Utiliser cette option pour désactiver les commandes. Cette fonction peut empêcher les enfants de changer de cycle ou d'utiliser l'appareil.

REMARQUE

- Lorsque cette fonction est activée, tous les boutons sont verrouillés, sauf le bouton **Marche/Arrêt**.
 - Lorsque les commandes sont verrouillées, \square L et la durée restante est alternativement affichée à l'écran pendant le lavage lorsque cette fonction est engagée.
 - La mise hors tension ne réinitialise pas cette fonction. Vous devez désactiver cette fonction avant de pouvoir accéder à d'autres fonctions.
-

Verrouillage du panneau de commande

- 1 Mettre l'appareil sous tension.
- 2 Appuyer et rester appuyé sur les boutons **Fin différée** et **Nettoyage de la cuve** simultanément pendant 3 secondes pour activer cette fonction.
 - Un signal sonore retentit et \square L s'affiche à l'écran.

Déverrouillage du panneau de commande

- 1 Mettre l'appareil sous tension.
- 2 Appuyer simultanément et maintenir les boutons **Fin différée** et **Nettoyage de la cuve** pendant 3 secondes pour désactiver cette fonction.

Son On/Off

Cet appareil joue une mélodie lorsqu'il démarre et s'arrête.

- Appuyer simultanément sur les boutons **Intensif** et **Rinçage+** et maintenez-les enfoncés pendant 3 secondes afin de désactiver/activer cette fonction.

FONCTIONS SMART

Application LG ThinQ

L'application **LG ThinQ** vous permet de communiquer avec l'appareil à l'aide d'un smartphone.

Caractéristique de l'application LG ThinQ

Communiquez avec le dispositif depuis un Smartphone au moyen de fonctions intelligentes.

Smart Diagnosis (Diagnostic intelligent)

Cette fonction fournit des informations utiles pour le diagnostic et la résolution de problèmes avec l'appareil sur la base du modèle d'utilisation.

Installation de l'application LG ThinQ

Rechercher l'application **LG ThinQ** dans Google Play Store & Apple App Store sur un smartphone. Suivre les instructions pour télécharger et installer l'application.

Smart Diagnosis (Diagnostic intelligent)

Utilisez cette fonctionnalité pour vous aider à diagnostiquer et à résoudre des problèmes liés à votre appareil.

REMARQUE

- Pour des raisons qui ne sont pas imputables à la négligence de LGE, le service peut ne pas fonctionner en raison de facteurs externes tels que, notamment, l'indisponibilité du Wi-Fi, la déconnexion du Wi-Fi, la politique du service d'applications local ou la non-disponibilité de l'application.
- La fonctionnalité peut être sujette à modification sans préavis et peut avoir une forme différente en fonction de l'endroit où vous vous trouvez.

Utiliser le diagnostic sonore pour diagnostiquer des problèmes

Pour utiliser la méthode de diagnostic sonore, suivre les instructions ci-dessous.

- Lancez l'application **LG ThinQ** et sélectionnez la fonction **Smart Diagnosis** dans le menu. Suivez les instructions de diagnostic sonore fournies dans l'application **LG ThinQ**.

- 1 Appuyer sur le bouton **Marche/Arrêt** pour mettre l'appareil sous tension.
 - N'appuyer sur aucun autre bouton.
- 2 Placer le micro de votre smartphone près du bouton **Marche/Arrêt**.

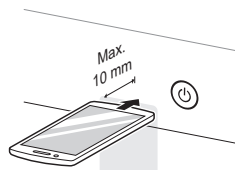

- 3 Appuyer et maintenir le bouton **Temp.** pendant au moins 3 secondes tout en tenant le micro du smartphone près du bouton **Marche/Arrêt** jusqu'à ce que le transfert des données soit terminé.
 - Maintenir le smartphone en place jusqu'à ce que le transfert des données soit terminé. Le temps restant pour le transfert des données s'affiche.
- 4 Une fois le transfert des données terminé, le diagnostic s'affiche dans l'application.

REMARQUE

- Pour de meilleurs résultats, ne pas déplacer le smartphone lorsque les tonalités sont transmises.

MAINTENANCE

⚠ AVERTISSEMENT

- Débrancher l'appareil avant de le nettoyer afin d'éviter tout risque de choc électrique. Le non-respect de cet avertissement peut entraîner des blessures graves, un incendie, un choc électrique ou la mort.
- Ne jamais utiliser de produits chimiques, nettoyeurs abrasifs ou solvants pour nettoyer l'appareil. Ceux-ci peuvent endommager la finition.

Nettoyage après chaque lavage

Que dois-je nettoyer

Toujours retirer les éléments du lave-linge une fois le cycle terminé. Laisser des articles humides dans le lave-linge peut causer des plis, un transfert de couleur et des odeurs.

- Une fois le cycle de lavage terminé, essuyer la porte et le joint de porte pour éliminer toute humidité.
- Laisser la porte légèrement ouverte pour sécher le tambour.
- Essuyer l'appareil avec un chiffon sec pour enlever toute l'humidité.

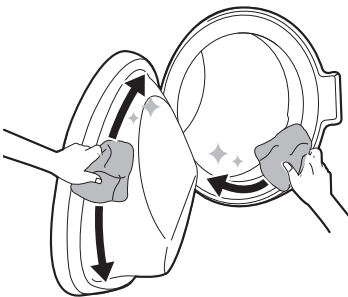

⚠ AVERTISSEMENT

- Ne laisser la porte ouverte pour sécher l'intérieur de l'appareil que si les enfants sont surveillés à la maison.

Nettoyage de l'extérieur

Un bon entretien de votre appareil peut prolonger sa durée de vie.

Extérieur

- Essuyer immédiatement tout déversement.
- Essuyer avec un chiffon humide, puis à nouveau avec un chiffon sec en s'assurant qu'il n'y ait pas d'humidité dans les joints ou les fentes du boîtier.
- Ne pas appuyer sur la surface ou l'écran avec des objets pointus.

Porte

- Laver l'extérieur et l'intérieur avec un chiffon humide, puis sécher avec un chiffon doux.

⚠ AVERTISSEMENT

- Ne pas essayer de séparer les panneaux ou de démonter l'appareil. Ne pas appliquer d'objets pointus sur le panneau de commande afin de faire fonctionner l'appareil.

Nettoyer l'appareil périodiquement

Nettoyage de la cuve

Il s'agit d'un programme permettant de nettoyer l'intérieur de l'appareil en le trempant, en le lavant, en le rinçant et en le centrifugeant.

Exécuter cette fonction **une fois par mois** (ou plus si nécessaire) pour éliminer les accumulations de lessive et d'assouplissant et autres résidus.

- En cas de mauvaise odeur ou de moisissure à l'intérieur de l'appareil, exécutez cette fonction **une fois par semaine pendant 3 semaines** en plus des intervalles régulièrement demandés.

REMARQUE

- Le message **EcL** s'affiche pour signaler qu'il est recommandé d'utiliser cette fonction.

1 Retirer tout vêtement ou article de l'appareil et fermer la porte.

2 Ouvrir le bac distributeur et ajouter une poudre anti-calcaire au compartiment de lavage principal.

- Les tablettes peuvent être placées directement dans le tambour comme alternative à la poudre.

3 Fermer lentement le bac distributeur.

4 Mettre l'appareil sous tension, puis sélectionner le **Nettoyage de la cuve**.

5 Appuyer sur le bouton **Départ/Pause** pour commencer.

6 Laisser la porte ouverte pour sécher complètement l'intérieur de l'appareil.

- Si l'intérieur de l'appareil n'est pas complètement sec, cela peut provoquer une mauvaise odeur ou de la moisissure.

⚠ AVERTISSEMENT

- Ne laisser la porte ouverte pour sécher l'intérieur de l'appareil que si les enfants sont surveillés à la maison.

Nettoyage du filtre d'entrée d'eau

Le filtre d'entrée d'eau recueille le calcaire ou les sédiments qui peuvent être présents dans l'eau fournie à l'appareil. Nettoyez le filtre d'entrée tous les six mois ou le plus souvent si l'eau est très dure ou contient des traces de calcaire.

- Fermer les robinets d'arrivée d'eau vers l'appareil si l'appareil doit être laissé pendant une certaine période (par ex. vacances), surtout s'il n'y a pas d'évacuation au sol (rigole) à proximité immédiate.
- Le message d'erreur **IE** sera affiché sur le panneau de commande lorsque l'eau ne pénètre pas dans le tiroir à détergent.

1 Couper l'alimentation électrique, fermer le robinet d'eau et dévisser le tuyau d'arrivée d'eau.

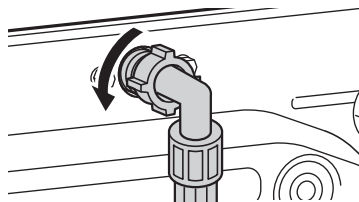

2 Retirer le filtre d'arrivée d'eau avec une petite pince et nettoyer le filtre à l'aide d'une brosse à dents à poils medium.

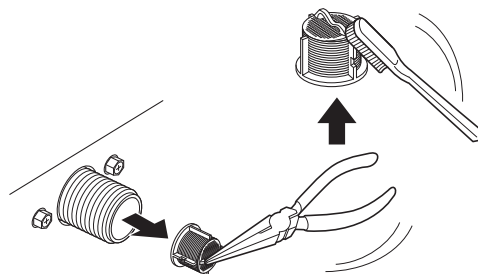

Nettoyer le filtre de la pompe de vidange et exécuter une évacuation d'eau d'urgence

Le filtre de vidange recueille des fils et petits objets qui peuvent avoir été laissés accidentellement dans les vêtements. Veillez à ce que le filtre soit propre tous les six mois afin d'assurer le bon fonctionnement de votre appareil.

Laissez l'eau refroidir avant de nettoyer le filtre de la pompe de vidange. Ouvrir la porte en cas d'urgence ou effectuer une évacuation d'urgence.

1 Débrancher l'appareil.

2 Ouvrir la trappe et sortir le tuyau de vidange.

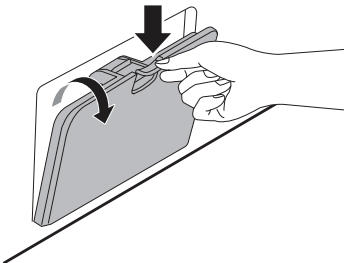

3 Retirer d'abord le bouchon de vidange du tube de vidange, puis vider l'eau.

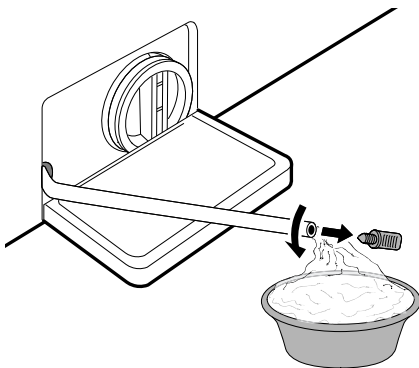

4 Dévisser lentement le filtre de pompe de vidange pour évacuer l'eau restante, puis

continuer en enlevant les débris ou les objets du filtre.

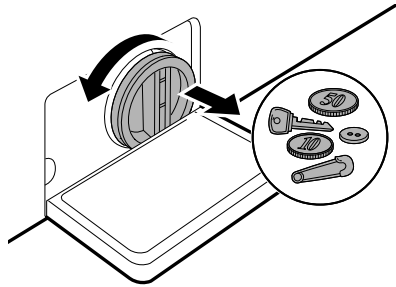

5 Après avoir nettoyé le filtre de la pompe de vidange, réinsérer soigneusement le filtre et revisser le bouchon de vidange dans le sens des aiguilles d'une montre afin d'éviter des dommages au filetage et des fuites. Réinsérer le bouchon dans le tuyau de vidange et placer le tuyau dans son support.

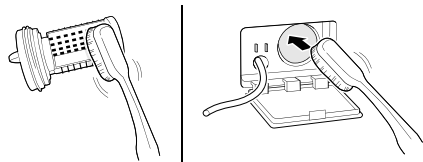

6 Fermer la trappe.

⚠ ATTENTION

- Lors de la vidange, prendre garde à la température élevée de l'eau.
- Exécuter le programme Nettoyage du tambour une fois par mois (ou plus souvent si nécessaire) afin d'éliminer l'accumulation de lessive et d'autres résidus.

Nettoyage du bac distributeur

La lessive et l'assouplissant peuvent s'accumuler dans le bac distributeur. Les lessives liquides

42 MAINTENANCE

peuvent rester sous le tiroir du distributeur et ne pas se distribuer complètement. Enlever le bac et les inserts et vérifier l'accumulation de produits de nettoyage **une ou deux fois par mois**.

- 1 Retirer le bac à lessive en le tirant jusqu'à ce qu'il bute.
 - Puis tirer le bac en douceur vers l'extérieur tout en appuyant fortement sur le bouton de désengagement.

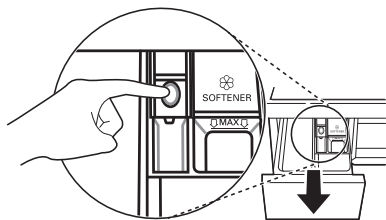

- 2 Enlever l'accumulation de lessive et d'adoucissant.
 - Rincer le bac et les composants du bac à l'eau tiède pour enlever l'accumulation de lessive et d'assouplissant. Utiliser uniquement de l'eau pour nettoyer le bac distributeur.
- 3 Pour nettoyer l'ouverture du bac, utiliser un chiffon ou une petite brosse non-métallique pour nettoyer la cavité.
 - Enlever tous les résidus des parties supérieures et inférieures de la cavité.
- 4 Après le nettoyage, essuyer toute humidité avec une serviette ou un chiffon sec.
- 5 Remonter les composants du bac dans les compartiments appropriés et insérer le bac distributeur de lessive.

DÉPANNAGE

Le fonctionnement de votre appareil peut entraîner des erreurs et des dysfonctionnements. Les tableaux suivants contiennent les causes possibles et les remarques permettant de résoudre un message d'erreur ou un dysfonctionnement. Il est recommandé de lire attentivement les tableaux ci-dessous afin d'économiser le temps et l'argent que vous pourriez perdre en appelant le centre de service LG Electronics.

Avant d'appeler le service

Votre appareil est équipé d'un système de surveillance automatique des pannes pour détecter et diagnostiquer les problèmes à un stade précoce. Si votre appareil ne fonctionne pas correctement ou ne fonctionne pas du tout, vérifiez les tableaux suivants avant d'appeler le centre de service LG Electronics.

Messages d'erreur

Symptômes	Cause possible et solution
IE ERREUR D'ENTRÉE	L'alimentation en eau n'est pas suffisante à cet endroit L'eau ne pénètre pas dans l'appareil ou entre lentement. <ul style="list-style-type: none"> • Vérifiez un autre robinet au domicile.
	Le robinet d'alimentation en eau n'est pas complètement ouvert. L'eau n'entre pas dans l'appareil ou entre lentement. <ul style="list-style-type: none"> • Ouvrez complètement le robinet.
	Le(s) tuyau(x) d'alimentation en eau est(ont) plié(s). <ul style="list-style-type: none"> • Redressez le tuyau ou réinstallez le tuyau d'entrée d'eau.
	Le filtre du(des) tuyau(x) d'alimentation est bouché. <ul style="list-style-type: none"> • Vérifiez et nettoyez le filtre de la vanne d'entrée après avoir fermé les robinets et retiré les raccords des tuyaux du lave-linge.
UE ERREUR DE DÉSÉQUILIBRE	L'appareil dispose d'un système qui détecte et corrige le déséquilibre de l'appareil. <ul style="list-style-type: none"> • Le linge peut être trop humide à la fin du cycle, réorganiser le linge pour permettre un essorage correct. Fermez la porte et appuyez sur le bouton Départ/Pause. Cela peut prendre quelques instants avant que l'appareil ne commence l'essorage. La porte doit être verrouillée avant que l'essorage ne puisse être réalisé.
	La charge est trop faible. Ce système peut arrêter de tourner ou même interrompre le cycle d'essorage si des objets lourds (par ex. tapis, peignoirs, etc.) sont chargés. <ul style="list-style-type: none"> • Ajoutez 1 ou 2 articles similaires ou des articles pour aider à équilibrer le linge. Fermez la porte et appuyez sur le bouton Départ/Pause. Cela peut prendre quelques instants avant que l'appareil ne commence l'essorage. La porte doit être verrouillée avant que l'essorage ne puisse être réalisé.

Symptômes	Cause possible et solution
DE ERREUR DE SORTIE D'EAU	Le tuyau de vidange est plié ou obstrué. L'eau dans l'appareil ne s'écoule pas ou s'écoule lentement. <ul style="list-style-type: none"> • Nettoyez et redressez le tuyau de vidange. Le filtre de vidange est bouché. <ul style="list-style-type: none"> • Vérifiez et nettoyez le filtre de vidange.
dE dE l dE2 dE4 ERREUR DE PORTE	Le capteur de porte est défaillant. <ul style="list-style-type: none"> • Veuillez appeler le centre de service LG. Vous pouvez trouver le numéro de téléphone de votre centre de service LG local sur la carte de garantie.
EE ERREUR DE CONTRÔLE	C'est une erreur de commande. <ul style="list-style-type: none"> • Débranchez le cordon d'alimentation et appeler le service client.
LE ERREUR DE MOTEUR BLOQUÉ	Surcharge moteur. <ul style="list-style-type: none"> • Laissez l'appareil reposer 30 minutes jusqu'à ce que le moteur soit refroidi, puis redémarrez le cycle.
FE ERREUR DE DÉBORDEMENT	L'eau déborde à cause d'une éventuelle soupape d'eau défectueuse. <ul style="list-style-type: none"> • Fermez le robinet d'eau. Débranchez la fiche d'alimentation. Appelez le service.
PE ERREUR DU CAPTEUR DE PRESSION	Dysfonctionnement du capteur de niveau d'eau. <ul style="list-style-type: none"> • Fermez le robinet d'eau. Débranchez la fiche d'alimentation. Appelez le service.
uS ERREUR DU CAPTEUR DE VIBRATIONS	Le capteur de vibration est défaillant. <ul style="list-style-type: none"> • Appelez le service.
FF DÉFAILLANCE DUE AU GEL	Le tuyau d'alimentation/de vidange ou la pompe de vidange est-il gelé ? <ul style="list-style-type: none"> • Remplissez le tambour d'eau chaude afin de dégeler le tuyau de vidange et la pompe de vidange. Recouvrez le tuyau d'alimentation avec une serviette mouillée d'eau tiède.
FE FUITE D'EAU	Fuite d'eau. <ul style="list-style-type: none"> • Appelez le service.
PF PANNE ÉLECTRIQUE	Une panne électrique ou un service électrique inadéquat peut s'être produit pendant le fonctionnement. <ul style="list-style-type: none"> • Appuyez sur le bouton Départ/Pause pour redémarrer le cycle.

Bruits éventuellement audibles

Symptômes	Cause possible et solution
Bruit de cliquetis	<p>Des corps étrangers comme des clés, des pièces de monnaie ou des épingles de sûreté peuvent être présents dans le tambour.</p> <ul style="list-style-type: none"> • Arrêtez l'appareil, vérifiez que le tambour ne contient aucun corps étranger. Si le bruit persiste après le redémarrage de l'appareil, contactez le service.
Claquement	<p>Des vêtements lourds peuvent produire un claquement. C'est généralement normal.</p> <ul style="list-style-type: none"> • Si le son continue, l'appareil est probablement déséquilibré. Arrêtez et répartissez les vêtements.
	<p>Les vêtements peuvent être déséquilibrés.</p> <ul style="list-style-type: none"> • Mettez le programme en pause et répartissez les vêtements une fois la porte déverrouillée.
Bruit de vibration	<p>Les matériaux d'emballage ne sont pas enlevés.</p> <ul style="list-style-type: none"> • Enlevez les matériaux d'emballage.
	<p>Les vêtements peuvent être répartis de façon inégale dans le tambour.</p> <ul style="list-style-type: none"> • Mettez le programme en pause et répartissez les vêtements une fois la porte déverrouillée.
	<p>Tous les pieds de nivellement ne reposent pas de façon ferme et uniforme au sol.</p> <ul style="list-style-type: none"> • Voir la Mise à niveau de l'appareil pour régler la mise à niveau de l'appareil.
	<p>Le sol n'est pas assez rigide.</p> <ul style="list-style-type: none"> • Vérifiez si le sol est stable et ne fléchit pas. Voir les Exigences du lieu d'installation pour sélectionner le bon emplacement.

Utilisation

Symptômes	Cause possible et solution
Fuite d'eau.	<p>Les tuyaux de vidange du domicile sont obstrués.</p> <ul style="list-style-type: none"> • Débouchez les tuyaux sanitaires. Contactez un plombier si nécessaire.
	<p>Fuite causée par une mauvaise installation du tuyau de vidange ou tuyau de vidange bouché.</p> <ul style="list-style-type: none"> • Nettoyez et redressez le tuyau de vidange. Vérifiez et nettoyez le filtre de vidange régulièrement.
	<p>Le bouchon du filtre de la pompe de vidange n'est pas correctement installé.</p> <ul style="list-style-type: none"> • Remontez le filtre de la pompe de vidange.

Symptômes	Cause possible et solution
L'appareil ne fonctionne pas.	<p>Le panneau de commande est hors tension en raison d'une inactivité.</p> <ul style="list-style-type: none"> • C'est normal. Appuyez sur le bouton Marche/Arrêt pour mettre l'appareil sous tension.
	<p>L'appareil est débranché.</p> <ul style="list-style-type: none"> • Assurez-vous que le cordon soit bien branché dans une prise.
	<p>L'alimentation en eau est coupée.</p> <ul style="list-style-type: none"> • Ouvrez complètement le robinet d'alimentation en eau.
	<p>Les commandes ne sont pas correctement réglées.</p> <ul style="list-style-type: none"> • Assurez-vous que le programme soit correctement réglé. Fermez la porte et Appuyez sur le bouton Départ/Pause.
	<p>La porte est ouverte.</p> <ul style="list-style-type: none"> • Fermez la porte et assurez-vous que rien n'est pris sous la porte l'empêchant de se fermer complètement.
	<p>Un disjoncteur / fusible est désenclenché / grillé.</p> <ul style="list-style-type: none"> • Vérifiez les disjoncteurs / fusibles du domicile. Remplacez les fusibles ou réenclenchez le disjoncteur. L'appareil doit être sur un circuit de dérivation dédié. L'appareil reprendra le programme où il l'a arrêté une fois le courant rétabli.
	<p>Le contrôle doit être réinitialisé.</p> <ul style="list-style-type: none"> • Appuyez sur le bouton Marche/Arrêt puis resélectionnez le programme souhaité et appuyez sur le bouton Départ/Pause.
	<p>Départ/Pause n'a pas été appuyé après qu'un programme a été réglé.</p> <ul style="list-style-type: none"> • Appuyez sur le bouton Marche/Arrêt puis resélectionnez le programme souhaité et appuyez sur le bouton Départ/Pause. L'appareil est hors tension si le bouton Départ/Pause n'est pas appuyé dans les 60 minutes.
	<p>Pression d'eau extrêmement faible.</p> <ul style="list-style-type: none"> • Vérifiez un autre robinet au domicile pour faire en sorte que la pression de l'eau soit adéquate.
<p>L'appareil chauffe l'eau ou produit de la vapeur.</p> <ul style="list-style-type: none"> • La tambour peut cesser de fonctionner temporairement pendant certains cycles, tandis que l'eau est chauffée sans danger à une température définie. 	
L'appareil s'arrête pendant quelques minutes puis redémarre.	<p>Un dispositif de protection du moteur a été activé pour empêcher la surchauffe du moteur.</p> <ul style="list-style-type: none"> • C'est normal. Si le dispositif de protection du moteur s'active, l'appareil s'arrêtera pendant quelques minutes puis redémarrera.
Les boutons peuvent ne pas fonctionner correctement.	<p>L'option Verrouillage enfant est activée.</p> <ul style="list-style-type: none"> • Désactivez la fonction Verrouillage enfant si nécessaire.

Symptômes	Cause possible et solution
<p>La porte ne s'ouvre pas.</p>	<p>La porte ne peut pas être ouverte pour des raisons de sécurité une fois l'appareil démarré.</p> <ul style="list-style-type: none"> • C'est normal. Vous pouvez ouvrir la porte en toute sécurité après que l'icône  s'éteint.
<p>L'appareil ne se remplit pas correctement.</p>	<p>Le filtre d'entrée est bouché.</p> <ul style="list-style-type: none"> • Assurez-vous que les filtres d'entrée sur les robinets de remplissage ne sont pas obstrués. <p>Les tuyaux d'entrée peuvent être pliés.</p> <ul style="list-style-type: none"> • Vérifiez que les tuyaux d'entrée ne sont pas entortillés ou obstrués. <p>Alimentation en eau insuffisante.</p> <ul style="list-style-type: none"> • Assurez-vous que les robinets d'eau chaude et froide soient tout le temps ouverts. <p>Les tuyaux d'alimentation chaude et froide sont inversés.</p> <ul style="list-style-type: none"> • Vérifiez les raccords du tuyau d'alimentation.
<p>L'appareil ne vide pas l'eau.</p>	<p>Tuyau de vidange plié.</p> <ul style="list-style-type: none"> • Assurez-vous que le tuyau de vidange ne soit pas plié. <p>Drain situé au-delà de 1 m au-dessus du sol.</p> <ul style="list-style-type: none"> • Assurez-vous que le flexible de vidange ne dépasse pas 1 m au-dessus du fond de l'appareil.
<p>La lessive n'est pas complètement ou pas du tout distribuée.</p>	<p>Trop de lessive utilisée.</p> <ul style="list-style-type: none"> • Suivez les directives fournies par le fabricant de la lessive. <p>Il se peut que le filtre de la pompe de vidange soit bloqué.</p> <ul style="list-style-type: none"> • Nettoyez le filtre de vidange.
<p>Le temps de cycle est plus long que d'habitude.</p>	<p>La charge est trop faible.</p> <ul style="list-style-type: none"> • Ajoutez plus d'articles pour permettre à l'appareil d'équilibrer les charges. <p>Des articles lourds sont mélangés avec des articles plus légers.</p> <ul style="list-style-type: none"> • Essayez toujours de laver des articles de poids similaire pour permettre à l'appareil de répartir uniformément le poids de la charge pour l'essorage. <p>La charge est déséquilibrée.</p> <ul style="list-style-type: none"> • Répartissez manuellement la charge si des articles s'enchevêtrent.
<p>La fin du cycle est retardée</p>	<p>Un balourd est détecté ou le programme d'élimination de mousse est activé.</p> <ul style="list-style-type: none"> • C'est normal. Le temps restant affiché à l'écran est seulement une durée estimée. La durée réelle peut varier.

Performance

Symptômes	Cause possible et solution
Mauvaise élimination des taches	<p>Taches apparues antérieurement.</p> <ul style="list-style-type: none"> Les articles qui ont été préalablement lavés peuvent avoir des taches qui ont été fixées. Ces taches peuvent être difficiles à enlever et peuvent exiger le lavage à la main ou le pré-traitement pour aider à enlever les taches.
Taches	<p>L'eau de Javel ou l'assouplissant est distribué trop tôt.</p> <ul style="list-style-type: none"> Le compartiment de distributeur est surchargé. Il provoque la distribution rapide de l'eau de Javel ou de l'assouplissant. Mesurez toujours l'eau de Javel ou l'assouplissant pour éviter un débordement. Fermez en douceur le distributeur de lessive.
	<p>L'eau de Javel ou l'assouplissant a été ajouté directement aux vêtements dans le tambour.</p> <ul style="list-style-type: none"> Utilisez toujours le distributeur de lessive pour vous assurer que l'eau de Javel ou l'assouplissant soit correctement distribué au bon moment dans le programme.
	<p>Les vêtements ne sont pas correctement triés.</p> <ul style="list-style-type: none"> Lavez toujours les couleurs foncées séparément des couleurs claires et des blancs pour prévenir la décoloration. Ne lavez jamais les articles très sales avec des articles peu sales.
Froissement	<p>L'appareil n'est pas rapidement déchargé.</p> <ul style="list-style-type: none"> Retirez toujours les éléments de l'appareil une fois le programme terminé.
	<p>L'appareil est surchargé.</p> <ul style="list-style-type: none"> L'appareil peut être complètement chargé, mais le tambour ne doit pas être surchargé d'articles. La porte de l'appareil doit être facilement fermée.
	<p>Les tuyaux d'alimentation en eau chaude et froide sont inversés.</p> <ul style="list-style-type: none"> Un rinçage à l'eau chaude peut résoudre le froissement des vêtements. Vérifiez les raccords du tuyau d'alimentation.
	<p>Il se peut que la vitesse d'essorage soit trop élevée.</p> <ul style="list-style-type: none"> Réglez la vitesse d'essorage en fonction du type de vêtement.

Odeur

Symptômes	Cause possible et solution
Odeur de renfermé ou de moisi dans l'appareil.	<p>L'intérieur du tambour n'a pas été correctement nettoyé.</p> <ul style="list-style-type: none"> Exécutez la fonction de Nettoyage de la cuve régulièrement.

Symptômes	Cause possible et solution
Odeur de renfermé ou de moisi dans l'appareil.	Les odeurs peuvent se produire si le tuyau de vidange n'est pas correctement installé, provoquant le siphonnage (l'eau retournant à l'intérieur de l'appareil). <ul style="list-style-type: none"> • Lors de l'installation du tuyau de vidange, assurez-vous qu'il ne sera pas coudé ou bouché.
	Si le distributeur de lessive n'est pas nettoyé régulièrement, des odeurs peuvent se produire en raison de la moisissure ou de substances étrangères. <ul style="list-style-type: none"> • Retirez et nettoyez le distributeur de lessive, en particulier le haut et le bas de l'ouverture du distributeur.

Service clientèle

Contactez le centre d'informations client LG Electronics.

- Pour trouver un personnel technique agréé de LG Electronics, visitez notre site Web à l'adresse **www.lg.com** et suivez les instructions y figurant.
- Il ne vous est pas recommandé d'effectuer une réparation puisque cela pourrait endommager gravement l'appareil et annuler la garantie.
- Les pièces de rechange référencées dans la Réglementation 2019/2023 sont disponibles pour une durée minimale de 10 ans.

Note

Note

