

# TCL

Barre de son 7.1.4 canaux avec Play-Fi / Dolby Atmos /  
DTS:X

## X937U

# Manuel d'utilisateur



# Sommaire

---

## **1 Avant de commencer .....3**

---

## **2 Bienvenue .....4**

Contenu de la boîte..... 4

Généralité de la barre de son..... 6

Généralité du caisson de basses sans fil..... 8

Généralité des haut-parleurs satellites..... 9

Configuration du système de la barre de son ..... 10

Emplacement de la barre de son et du caisson de basses..... 10

Montage mural de la barre de son ..... 13

Montage mural des haut-parleurs satellites ..... 16

Installation/remplacement des batteries de la télécommande..... 17

Généralité de la télécommande ..... 18

---

## **3 Connexion du système de la barre de son .....20**

Connexion de la barre de son à la source d'alimentation..... 20

Connexion du caisson de basses sans fil / haut-parleurs satellites à la barre de son ..... 21

Connexion avec le câble HDMI..... 22

En option : Connexion du lecteur Blu-ray..... 24

Connexion avec le câble optique .....	25
Instructions pour installer la barre de son avec un câble optique .....	26
Connexion de la barre de son avec un appareil Bluetooth .....	27
Ajouter dans Google home .....	28
Ajouter dans AirPlay 2.....	29
Utilisation de la connexion Spotify .....	30
Ajouter dans Amazon Alexa .....	32
Mise à jour du micro-logiciel en ligne .....	34
<hr/>	
<b>4 Utilisation du système de la barre de son.....</b>	<b>35</b>
Utiliser votre barre de son avec le panneau supérieur ou la télécommande .....	35
Écouter de la musique par le dispositif Bluetooth .....	37
Utiliser le câble ou dispositif USB pour la lecture de musique.....	38
<hr/>	
<b>5 Spécifications .....</b>	<b>39</b>
<hr/>	
<b>6 Attention .....</b>	<b>40</b>
Déclaration de la conformité.....	40
Mise au rebut de produits et batteries usées.....	41
Marques.....	42
<hr/>	
<b>7 FAQ .....</b>	<b>44</b>

# 1 Avant de commencer

- Lisez attentivement et respectez toutes les consignes de sécurité qui sont précisées dans la notice de sécurité.
- Cette barre de son est destinée à une utilisation en intérieur uniquement. Si elle devait entrer accidentellement en contact avec de petites quantités d'eau, débranchez-la immédiatement et utilisez un chiffon sec pour enlever l'eau.
- Débranchez la barre de son si elle n'est pas utilisée pendant une longue période ou s'il y a un orage.
- Assurez-vous que la barre de son est placée sur une surface solide ou qu'elle est bien fixée en dessous de votre téléviseur pour une expérience optimale.
- Utilisez exclusivement les batteries non-rechargeables AAA 1,5V pour la télécommande.
- Si l'un des câbles est visiblement endommagé ou coincé, débranchez la barre de son et remplacez le câble.
- Veillez à ne pas plier brusquement le câble HDMI ou optique, car cela pourrait affecter la performance.
- Protégez votre audition en réglant le volume à un niveau approprié. Des paramètres sonores prédéfinis et personnalisables sont disponibles pour vous offrir une expérience d'écoute confortable.

# 2 Bienvenue

Félicitations pour l'achat de votre nouvelle barre de son TCL ! Une fois qu'elle est installée et connectée, vous pouvez profiter d'une superbe qualité sonore et d'un design de pointe pour s'adapter au mieux à votre système de divertissement à domicile. Nous vous recommandons de lire ce manuel d'utilisation qui peut vous aider à installer, connecter et exploiter facilement et correctement l'appareil.

Commençons !

---

## Ce qu'il y a dans la boîte

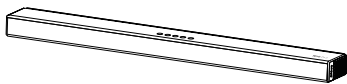

Barre de son

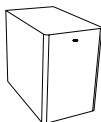

Caisson de basses  
sans fil

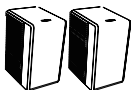

Haut-parleur satellite x 2

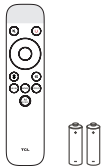

Télécommande  
Batterie AAA x 2



Câble d'alimentation CA x 2



Adaptateur d'alimentation  
CA x 2



Câble HDMI

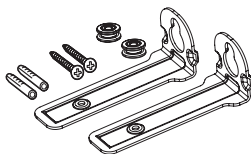

Kit de fixation murale (pour  
la barre de son)

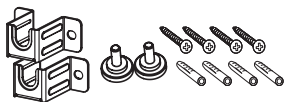

Kit de fixation murale (pour  
le haut-parleur satellite)



Certificat de garantie



Guide de Démarrage  
Rapide



Notice de sécurité

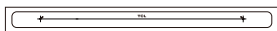

Modèle de montage mural

# Généralité de la barre de son

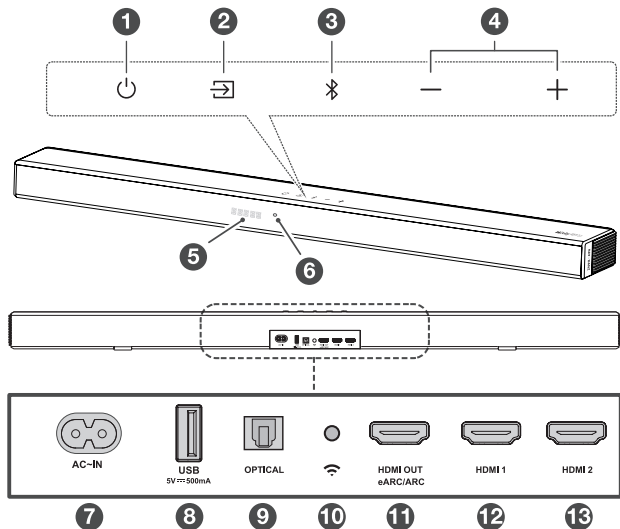

1

Appuyez brièvement pour entrer en mode Sleep (mode veille).

Appuyez longuement pour entrer en mode Standby (mode d'attente).

2

Appuyez pour sélectionner une source audio parmi Modes HDMI ARC/HDMI IN/OPT/BT/USB.

3 ✳

Appuyez pour sélectionner la fonction Bluetooth.  
Appuyez et maintenez enfoncé pour entrer en mode d'appairage.

4 + / -

Appuyez pour augmenter ou baisser le volume sonore.

5 **Affichage LED**

Il indique l'état de la barre de son (par exemple, le volume sonore, l'état de la barre de son).

6 **LED blanc :**

Il indique l'état de la connexion Wi-Fi.

7 **Connecteur de puissance d'entrée CA**

8 **Connecteur de type A USB (exclusivement pour la lecture de musique)**

9 **Connecteur d'entrée optique**

10 **Bouton de configuration Wi-Fi**

11 **Connecteur HDMI OUT (eARC/ARC)**

12 **Connecteur HDMI 1 IN**

13 **Connecteur HDMI 2 IN**



# Généralité du caisson de basses sans fil

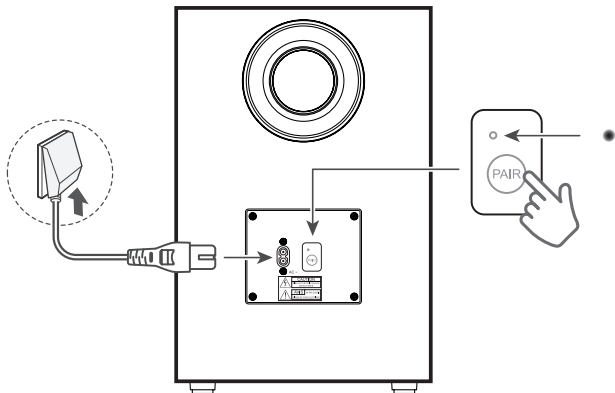

## 1 Connecteur de puissance d'entrée CA

## 2 Voyant LED d'ambre

- clignote doucement lorsque le caisson de basses est en mode d'attente.
- clignote vivement lorsque l'appairage est en cours.
- reste allumé stablement lorsque l'appairage est fait avec succès.

## 3 APPAIRER

Appuyez et maintenez le bouton  sur l'unité principale de la barre de son pendant 5 secondes. Appuyez et maintenez le bouton **PAIR** (APPAIRER) sur le caisson de basses jusqu'à ce que l'appairage soit terminé. Et ensuite, le voyant LED d'ambre sera stablement allumé sur le caisson de basses.

## Remarque

- L'appairage à main n'est nécessaire qu'en cas de dépannage.

# Généralité des haut-parleurs satellites

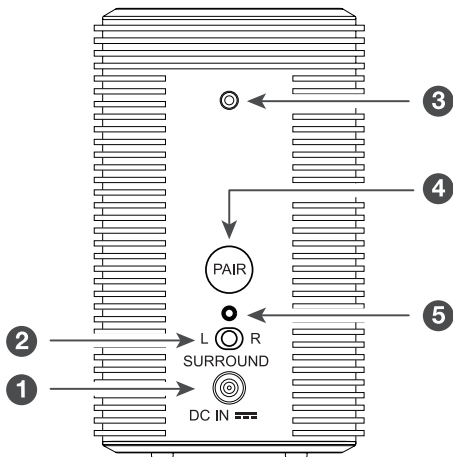

- 1 **Connecteur de puissance d'entrée CC**
- 2 **Interrupteur à bascule : Régler le son sur le haut-parleur surround gauche ou droit**
- 3 **Trou de vis : Installer les vis de fixation murale ici.**
- 4 **Bouton d'appariement : Activer l'appariement entre le haut-parleur satellite et l'unité principale de la barre de son.**
- 5 **Affichage d'appariement**
  - Clignotement lent : Non appairé / à appairer
  - Clignotement rapide : Appariement en cours
  - Constant sur : Connecté / appairé

---

# Configuration du système de la barre de son

## Remarques

- Assurez-vous d'avoir lu toutes les informations de sécurité avant que vous n'installiez l'unité principale de la barre de son sur le mur.
- Assurez-vous d'utiliser les vis fournis ou spécifiés par le fabricant accrédité.
- TCL Overseas Marketing Limited n'assume aucune responsabilité pour les accidents ou dommages à cause d'un montage mur ou d'une installation de vis incorrects, ou de la résistance insuffisante du mur, etc.
- Des outils supplémentaires (non fournis) sont nécessaire pour l'installation.
- Vous pouvez choisir de placer la barre de son sous le milieu de votre téléviseur ou de l'installer sur le mur.

---

## Positionnez votre barre de son et votre caisson de basses / haut-parleur satellite

Il est idéal pour placer l'unité principale de la barre de son sous le milieu de votre téléviseur.

Nous vous recommandons de mettre l'unité principale de barre de son en haut de l'armoire et à droite inférieure du centre de votre téléviseur.

La distance entre le caisson de basses/haut-parleur satellite et l'unité principale de la barre de son doit être inférieure à 3 mètres.

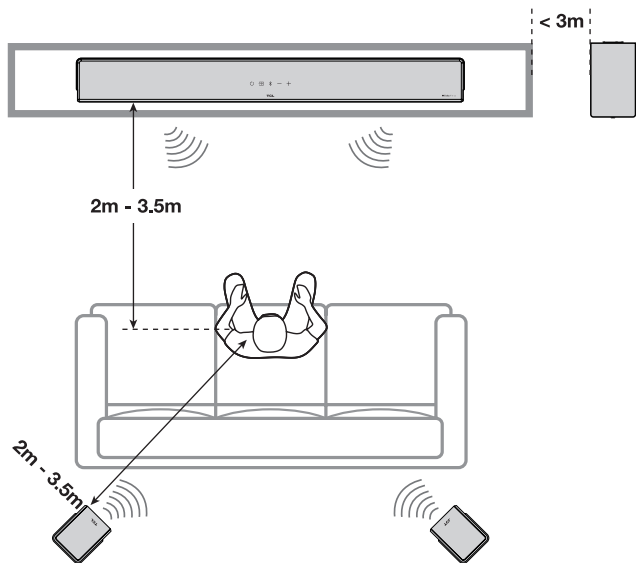

## Adaptation sonore AI

Adaptation sonore AI est une technologie de calibrage de la pièce développée par TCL Audio Lab. Pour utiliser cette fonction, vous devez télécharger l'application TCL Home et suivre les instructions.

Cette barre de son peut être entièrement contrôlée par l'application TCL-HOME. Les fonctions ne sont pas limitées : alimentation, volume, entrée, effet, niveau, mode, adaptation sonore AI, etc. De plus, l'application TCL Home peut vous aider à explorer d'autres fonctions intelligentes sans vous contenter d'une barre de son. Veuillez télécharger à partir des magasins d'applications.



Available on the  
**App Store**



GET IT ON  
**Google Play**

### Avant l'adaptation sonore AI

La distance entre les haut-parleurs, le niveau de pression acoustique et la réponse en fréquence sont tous inégaux. En fonction de votre zone d'assise et du champ de la pièce.

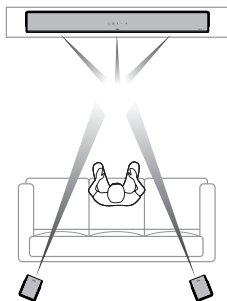

Le champ sonore sera mesuré par un téléphone portable et un microphone.

### Étalonnage

L'application TCL Home analysera les données reçues du microphone du téléphone portable et enverra les données d'ajustement à la barre de son.

### Après l'adaptation sonore AI

La distance entre les haut-parleurs, le niveau de pression acoustique et la réponse en fréquence sont tous égalisés. En fonction de votre zone d'assise et du champ de la pièce.

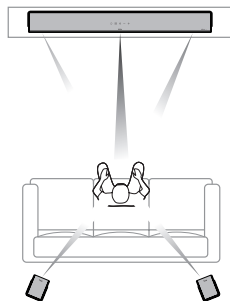

## Montage mural de la barre de son

- 1 Mettez le modèle de montage mural fourni sur le mur. Assurez-vous que le modèle de montage mural est au moins à 5cm sous le centre du téléviseur.
- 2 Utilisez un niveau pour vous assurer que le modèle de montage mural est positionné avec précision.
- 3 Utilisez du ruban adhésif pour coller fermement le modèle de montage mural sur le mur.
- 4 Marquez sur le mur en utilisant chaque marquage sur le modèle à travers les trous de montage.
- 5 Retirez le modèle de montage mural.
- 6 Percez un trou de vis à chaque marquage sur le mur.

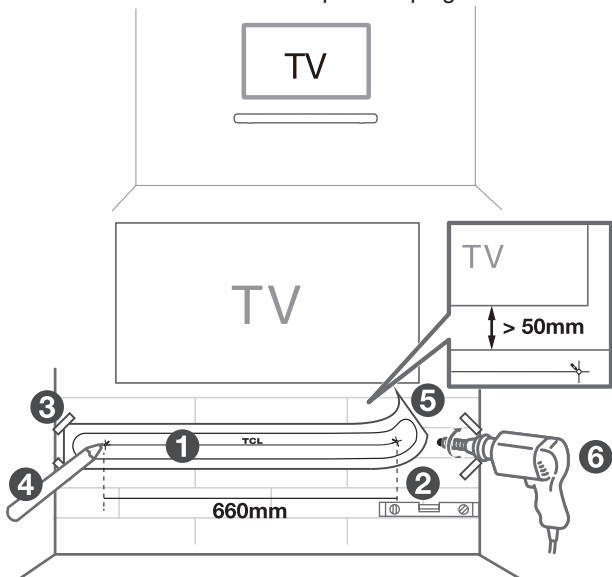

- 7 Insérez les vis fournies dans le trou des ancrages muraux.
- 8 Insérez les manchons dans le trou des ancrages muraux.
- 9 Fixez et serrez les vis de support mural sur le mur.
- 10 Dévissez les coussins en caoutchouc de la barre de son.  
(Conservez les coussins en caoutchouc pour utilisation future).

\* Les coussins en caoutchouc peuvent être utilisés comme tapis lorsque vous mettez la barre de son sur la table.

Vissez les supports de montage mural pour la barre de son.

- 11 Accrochez la barre de son aux vis.
- 12 Assurez-vous que la barre de son est stable et qu'elle peut être accrochée au mur en toute sécurité.

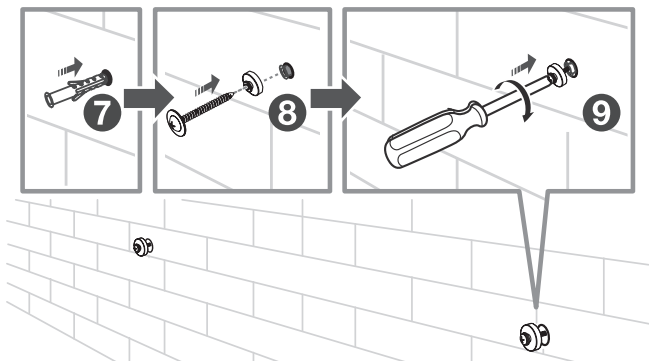

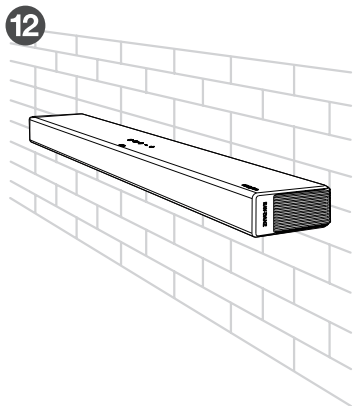
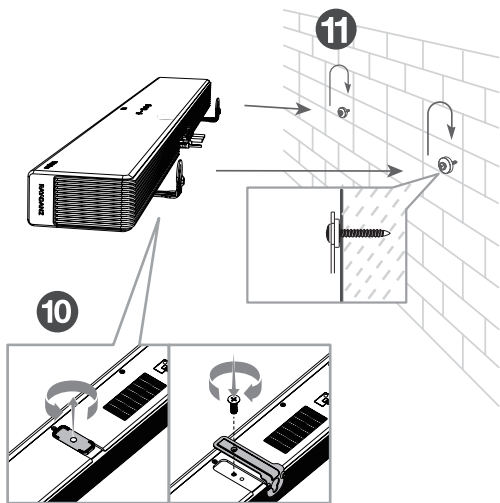



## Remarques

- Vérifiez l'emplacement de l'installation avant de monter la barre de son sur le mur (voir « Montage mural de la barre de son » à la page 13).
- Vous pourriez connecter d'abord les câbles avant d'installer la barre de son sur le mur

---

## Montage mural des haut-parleurs satellites

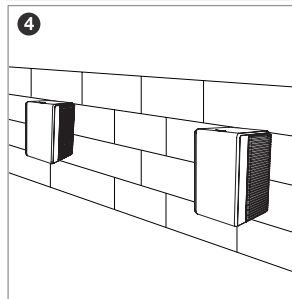
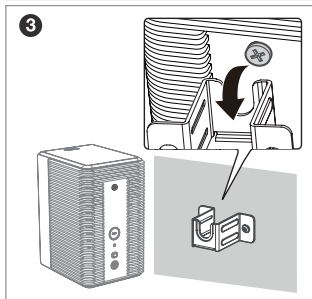
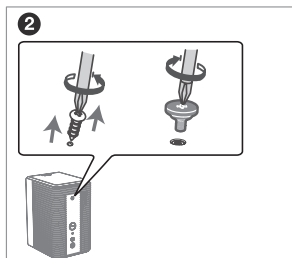
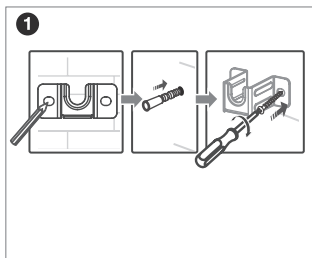

---

# Installation/remplacement des batteries de la télécommande

## Avertissements

- *Risque d'explosion si les batteries sont incorrectement remplacées. Remplacez exclusivement par les piles de type similaire ou équivalent.*

## Attention

- La batterie contient du perchlorate, manipulez-la avec précaution. Pour plus d'informations, veuillez consulter [www.dtsc.ca.gov/hazardouswaste/perchlorate](http://www.dtsc.ca.gov/hazardouswaste/perchlorate)
- 1 Ouvrez le compartiment de batteries, retirez les batteries anciennes le cas échéant.
  - 2 Mettez deux batteries neuves AAA (batteries au zinc-manganèse) dans le compartiment de batteries à la polarité correcte (+/-).
  - 3 Fermez le compartiment de batteries.

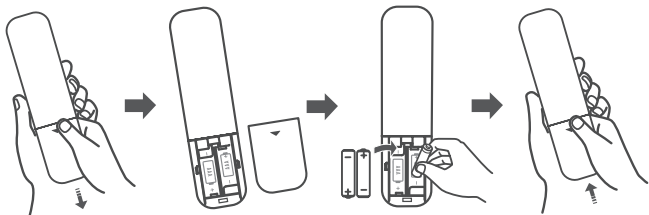

La configuration est terminée. Votre barre de son est prête à être utilisée. Pour plus d'informations sur le moyen d'accès aux options différentes sur la barre de son, voir le chapitre suivant.

## Généralité de la télécommande

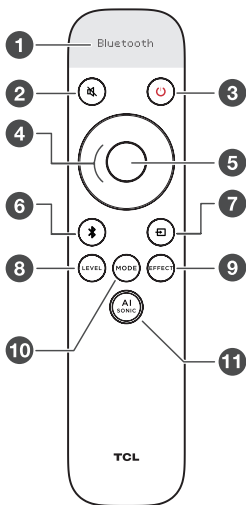

- 1 Écran d'affichage.
- 2 Appui court : couper / rétablir le son.
- 3 Appui court : mise sous tension / veille  
Appui long : veille.
- 4 Haut/Bas : augmenter/diminuer le volume  
Gauche/Droite : Passer à la musique précédente/  
suivante (en mode Bluetooth ou USB)
- 5 Appui court : Lecture/Pause.
- 6 Appui long : Appairage de Bluetooth  
Appui court : passage en mode Bluetooth.

- 7 Appuyer brièvement pour passer au menu de la source d'entrée  
Maintenir un appui court ou utiliser les touches Haut/Bas/Gauche/Droite pour changer : HDMI-eARC/Optique/USB/Bluetooth/HDMI 1/HDMI 2.
- 8 Appuyer brièvement pour passer au menu de niveau.  
Changer des différentes options de niveau<sup>[1]</sup> avec Gauche/Droite.  
Utiliser les touches haut/bas pour ajuster la valeur.
- 9 Appuyer brièvement pour passer au menu Effet.  
Utiliser les touches Gauche/Droite pour changer les différentes options d'effet<sup>[2]</sup>  
Utiliser les touches Haut/Bas pour régler l'effet ON/OFF ou l'effet 1/2/3.
- 10 Appuyer brièvement pour passer au menu des modes sonores.  
Maintenir un appui court ou utiliser les touches Haut/Bas/Gauche/Droite pour changer de mode sonore : Standard, Voix, Musique, Film, Jeu, Sports.
- 11 Appuyer brièvement pour passer au menu Adaptation sonore AI<sup>[3]</sup>.  
Appuyer brièvement sur « Haut/Bas » pour passer d'une adaptation sonore AI à l'autre : Défaut / Sonore 1 / Sonore 2 / Sonore 3.

[1] Options de niveau : Basse, Aigus, Dialogue, Volume renforcé, Sync Av.

[2] Options d'effets : Basse renforcée, Surround renforcé, Passer, Nuit, NEURALX, DRC, LED Dim.

[3] Adaptation sonore AI : Pour en savoir plus, voir page 11.

### **Remarque :**

Mode usine : Appuyer longuement sur Mode+Muet en même temps pendant 5 secondes.

# 3 Connexion du système de la barre de son

Après avoir fixé l'emplacement de la barre de son, vous pouvez commencer à la connecter avec votre téléviseur ou d'autres appareils, et écouter de la musique depuis votre barre de son. Assurez-vous d'avoir coupé le son de votre téléviseur ou appareil. Pour les informations en détail, consultez le manuel d'utilisation de votre téléviseur ou appareil.

---

## Connexion de la barre de son à la source d'alimentation

- 1 Assurez-vous d'avoir terminé toutes les autres connexions avant de connecter la barre de son à la source d'alimentation.
- 2 Assurez-vous que la tension de la source d'alimentation est conforme aux spécifications de sécurité de votre pays (Voir « Spécifications » à la page 39)
- 3 Connectez l'un bout du câble d'alimentation CA au connecteur d'entrée CA sur votre barre de son et l'autre à la prise d'alimentation sur le mur.

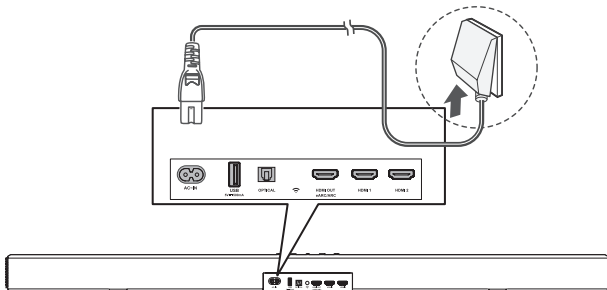

## Connexion du caisson de basses sans fil / haut-parleurs satellites à la barre de son

Lorsque le caisson de basses sans fil / les haut-parleurs satellites sont connectés, vous pouvez profiter de basses puissantes et profondes et d'une expérience audio vraiment immersive.

LE CAISSON DE BASSES ET LES HAUT-PARLEURS SATELLITES ONT ÉTÉ APPARIÉS AVEC L'UNITÉ PRINCIPALE DE LA BARRE DE SON LORS DE LA PREMIÈRE UTILISATION. En cas de problème, suivez les étapes suivantes pour effectuer un appairage manuel :  
Assurez-vous que la barre de son et le caisson de basses sans fil / les haut-parleurs satellites sont connectés à l'alimentation électrique et sont allumés.

- ➔ Appuyez longuement sur le bouton **PAIR** du caisson de basses / des haut-parleurs satellites pendant 3 secondes jusqu'à ce que le voyant clignote rapidement.
- ➔ Appuyez longuement sur **↔** de la barre de son pendant 5 secondes jusqu'à ce que « **SETUP PAIR** » s'affiche sur la barre de son.
- ➔ Lorsque le voyant s'allume sur le caisson de basses ou les haut-parleurs satellites, l'appairage est réussi.

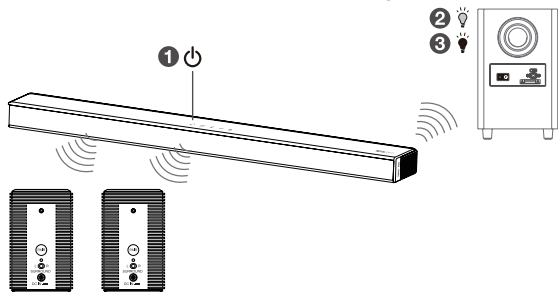

# Connexion avec le câble HDMI

## Remarque

- Assurez-vous que votre téléviseur ou appareil prend en charge la fonction HDMI ARC. Pour les informations en détail, consultez le manuel d'utilisation de votre téléviseur ou appareil.

Connectez l'un bout du câble HDMI au connecteur d'entrée HDMI ARC sur votre barre de son, et l'autre au connecteur de sortie HDMI ARC de votre téléviseur ou appareil.

Pour profiter de la meilleure audio expérience avec le câble HDMI, suivez les étapes suivantes:

Pour le téléviseur TCL :

- Connectez le câble HDMI depuis l'interface HDMI (ARC) sur la barre de son à l'interface HDMI (ARC/eARC) sur le téléviseur. Connectez le câble d'alimentation.
- Activez la fonction CEC dans les réglages du téléviseur TCL.

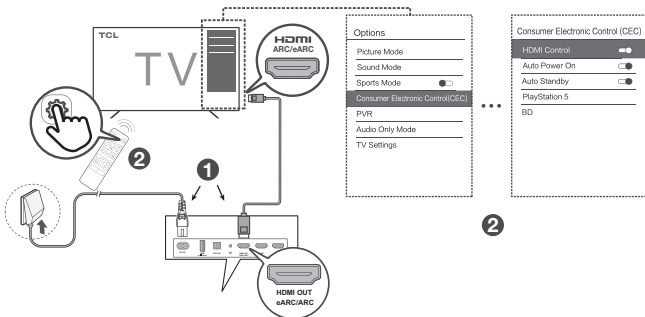

Pour d'autres marques de téléviseur :

- 1 Connectez le câble HDMI depuis l'interface HDMI (ARC) sur la barre de son à l'interface HDMI (ARC/eARC) sur le téléviseur. Connectez le câble d'alimentation.
- 2 Activez la fonction CEC dans les réglages du téléviseur.

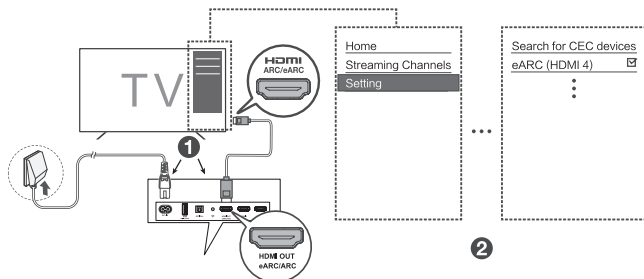

- ★ Le nom de la fonction CEC (Contrôle électronique consommateur) peut différer en fonction du fabricant de téléviseur. Cette fonction peut être nommée CEC, Anynet+, SimpLink, BRAVIA Link, EasyLink or VIERA Link. Pour plus d'informations, veuillez voir le manuel de votre téléviseur.



---

## Facultatif : Connexion du lecteur Blu-ray

Pour faciliter l'utilisation, nous vous recommandons de connecter un lecteur Blu-ray au téléviseur et de profiter de la barre de son à l'aide de HDMI-ARC. Cependant, afin de profiter du **Dolby TrueHD** basé sur le contenu **Atmos** que tous les téléviseurs ne pourraient pas prendre en charge à travers HDMI-ARC, vous pouvez à votre choix connecter directement votre lecteur Blu-ray à la barre de son en utilisant le port HDMI-in.

### Remarques

- La barre de son transmettra le signal vidéo au téléviseur. Si cela ne fonctionne pas, allumez la barre de son et réessayez.
  - L'entrée HDMI prend en charge UHD (4K) et elle peut également être utilisée aux consoles de jeux pour profiter du Dolby Atmos audio.
- 
- 

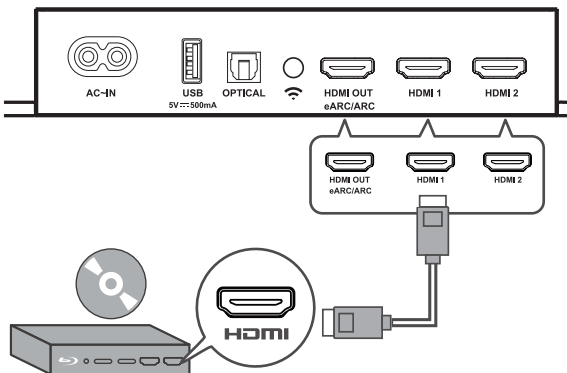

---

## Connexion avec le câble optique

- 1 Retirez les capuchons de protection du câble optique si nécessaire.
- 2 Connectez l'un bout du câble optique au connecteur d'entrée optique sur votre barre de son, et l'autre au connecteur de sortie optique de votre téléviseur ou appareil.

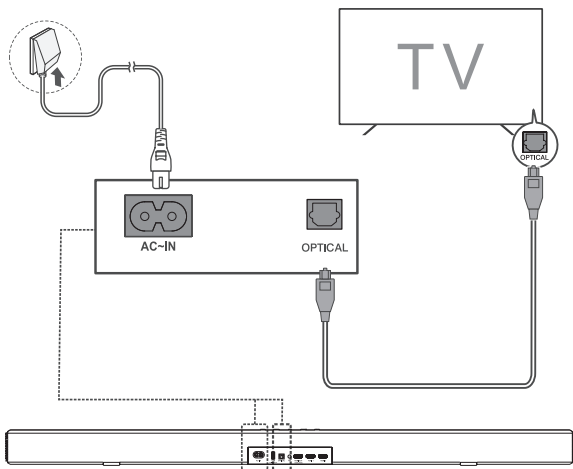

### Remarque

- S'il n'y a pas de sortie sonore de la barre de son, essayez d'activer la sortie de signal PCM sur votre téléviseur ou appareil. PCM est destiné à convertir les signaux audio analogiques en signaux audio numériques dans la plupart d'appareil. Pour plus d'informations sur le moyen d'activer la sortie de signal PCM, consultez le manuel de votre téléviseur ou appareil.

---

# Instructions pour installer la barre de son avec un câble optique



Ni pliez ni entortillez le câble optique (SPDIF), car celui-ci est fragile et facile d'être endommagé et cassé.

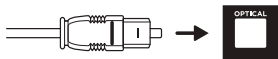

Pour profiter de la meilleure audio expérience audio avec le câble optique :

- 1 Appuyez sur le bouton Home sur la télécommande de votre téléviseur TCL.
- 2 Accédez à **Audio option (option audio)** dans **Settings (Réglages)**.
- 3 Décochez l'option « **TV speaker enabled (Haut-parleur du téléviseur activé)** ».
- 4 Dans **S/PDIF** et **ARC**, sélectionnez **PCM-Stereo**.



## Remarques

- *Le menu d'options peut varier selon de différents appareils.*
- *Les appareils tels que les lecteurs Blu-ray, les décodeurs, etc. sont également applicables.*

---

# Connexion de la barre de son avec un appareil Bluetooth

## Remarques

- Assurez-vous que votre appareil sans fil prend en charge la fonction Bluetooth.
  - La portée opérationnelle entre la barre de son et votre appareil Bluetooth est d'environ 10 mètres (sans obstacle entre l'appareil Bluetooth et la barre de son).
- 1 Appuyez sur  sur le panneau supérieur de votre barre de son ou sur la télécommande pour allumer la barre de son.
  - 2 Appuyez sur  et maintenez enfoncé sur le panneau supérieur de votre barre de son ou la télécommande.  
→ PAIR s'affiche sur l'écran LED. La barre de son est prête à être appairée.
  - 3 Allumez votre appareil Bluetooth et activez sa fonction Bluetooth.
  - 4 Sélectionnez **TCL X937U Sound Bar** dans la liste d'appairage de votre appareil Bluetooth.  
→ Vous entendriez un double bip distinct.  
→ Vous verrez « Connecté » sur l'écran.

## Conseil

- Si vous ne pouvez pas trouver le nom de modèle **TCL X937U Sound Bar** dans votre appareil Bluetooth, appuyez sur le  et maintenez-le enfoncé sur la télécommande. Vous verriez PAIR. Maintenant la barre de son entre dans le mode d'appairage.

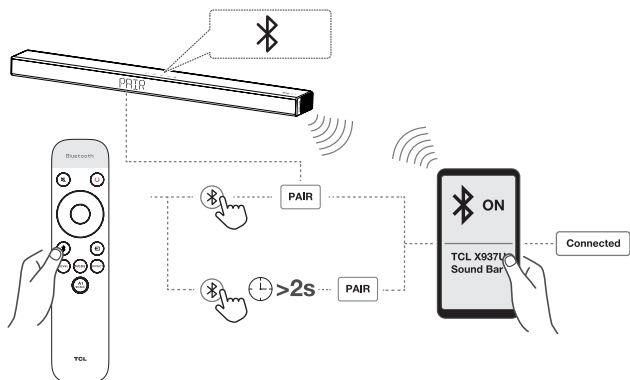

Votre système de barre de son est maintenant installé et prêt à être utilisé.

- 5** Pour déconnecter la fonction Bluetooth, vous pouvez :
- Appuyez sur  de la barre de son ou la télécommande pour passer à une autre source ; ou
  - Désactivez la fonction Bluetooth de votre appareil.

---

## Ajouter dans Google home

1. Mettez la barre de son sous tension.
2. Dans un mobile Android, ouvrir l'application Google Home et procédez à l'étape 3.
3. Dans l'application Google Home, assurez-vous de vous être connecté et suivez les instructions à l'écran pour terminer le processus de configuration.
4. Dès que la configuration est terminée via l'étape 3, vous êtes ensuite connecté sur Internet et Wi-Fi. Et au même temps, vous pouvez profiter du Chromecast built-in à partir de n'importe quel appareil sur le même réseau.

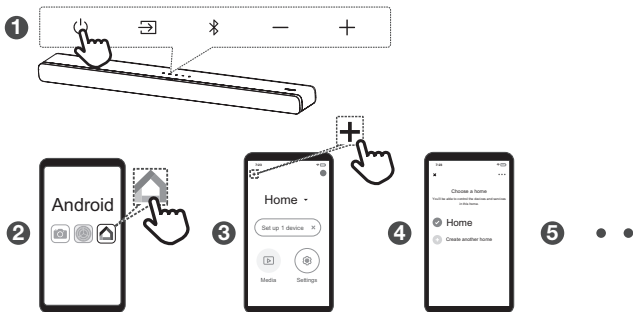

---

## Ajouter dans AirPlay 2

1. Mettez la barre de son sous tension.
2. Dans un appareil iOS, accédez à Settings > Wi-Fi (Réglages > Wi-Fi) et procédez à l'étape 3.
3. Pour Airplay 2, dans Settings > Wi-Fi (Réglages > Wi-Fi), trouvez « TCL X937U Soundbar » dans « SETUP AS NEW AIRPLAY SPEAKER (CONFIGURER COMME UN NOUVEAU HAUT-PARLEUR » et terminez le processus de configuration.
4. Dès que la configuration est terminée via l'étape 3, vous êtes ensuite connecté sur Internet et Wi-Fi. Et au même temps, vous pouvez profiter de l'Airplay à partir de n'importe quel appareil sur le même réseau.

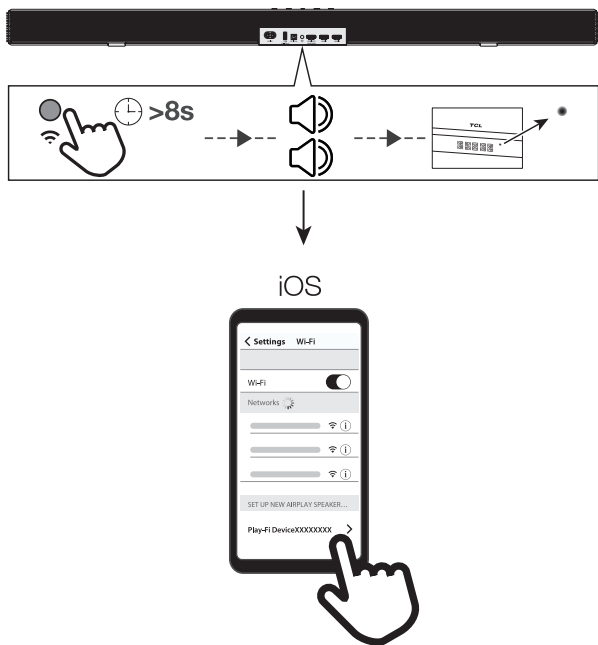

---

## Utilisation de la connexion Spotify

Pour utiliser Spotify, veuillez suivre les étapes suivantes :

1. Scannez le code QR ou cherchez dans App Store pour télécharger l'application Spotify.
2. Appuyez sur le bouton situé à l'arrière de la barre de son pendant plus de 8 secondes. Vous entendrez deux bips et verrez le voyant passer du clignotement à l'allumage fixe.

3. Sélectionnez l'appareil Play-Fi sur votre téléphone.
4. Ouvrez l'application Play-Fi, connectez le réseau Wi-Fi.
5. Configurez l'appareil Wi-Fi avec un réseau Wi-Fi.
6. Téléchargez et mettez à jour l'application Play-Fi.  
Et ensuite, vous pourrez profiter des fonctions de la nouvelle version de l'application.

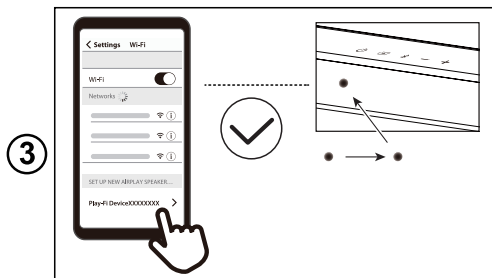
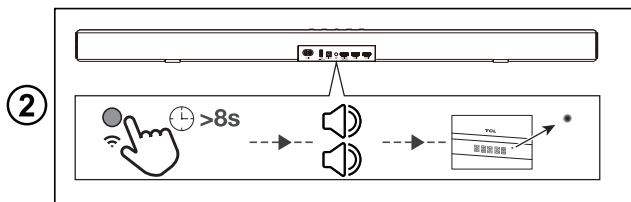
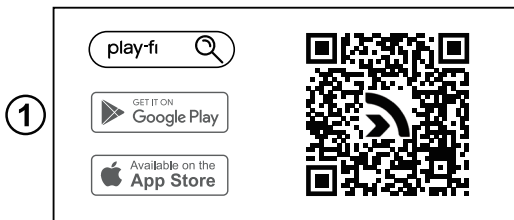



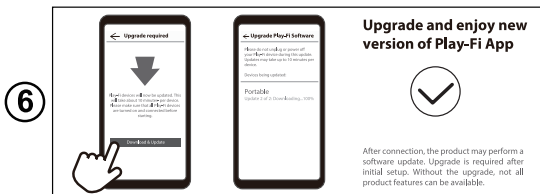
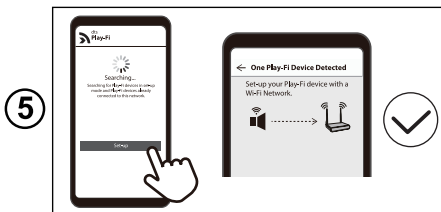
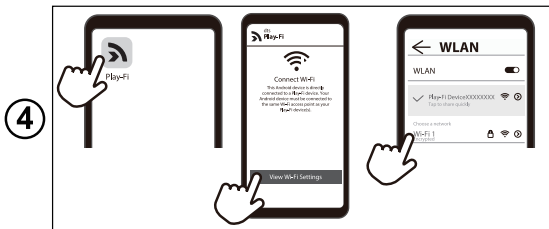

## Ajouter dans Amazon Alexa

1. Réparez l'application Play-Fi et le réseau Wi-Fi et suivez toutes les procédures de mise à jour.
2. L'application devrait vous demander automatiquement de la relier à votre compte Amazon. Ou en passant aux Réglages de l'application Play-Fi, et en sélectionnant l'option Amazon Alexa.

3. En fonction de votre localisation, vous pouvez être invité à sélectionner votre langue par défaut pour Alexa. Une fois prêt à procéder, Alexa vous demandera votre compte Amazon, mais si vous avez déjà utilisé une connexion ou une authentification Amazon sur votre appareil auparavant, il devrait automatiquement appliquer les informations d'identification pour vous.
4. Si vous associez votre compte Amazon à un produit Play-Fi sans micro, vous devrez demander à un Echo, un Dot ou un produit similaire de « découvrir des appareils » afin que votre nouveau produit puisse être identifié.

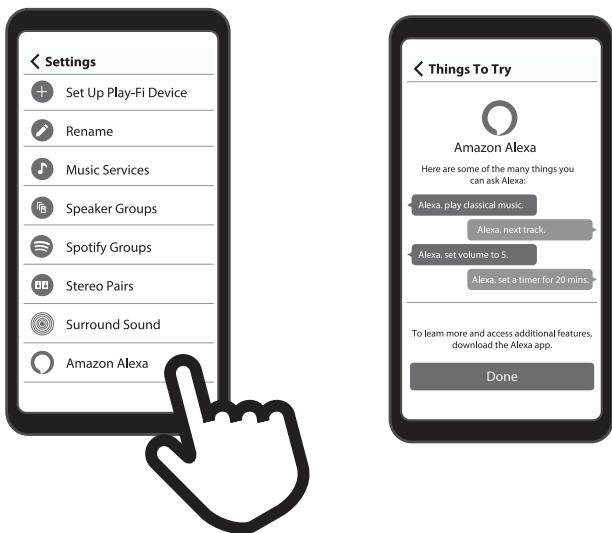

## Mise à jour du micro-logiciel en ligne

Détection et mise à jour automatiques du logiciel de la barre de son de son :

1. Assurez-vous que votre barre de son, votre caisson de basses et vos haut-parleurs satellites sont sous tension.
2. Assurez-vous que votre barre de son, votre caisson de basses et vos haut-parleurs satellites s'associent correctement.
3. Assurez-vous que votre barre de son est bien connectée au réseau Wi-Fi (voir les étapes de connexion Wi-Fi aux pages 28/29/30/32).
4. Vous pouvez voir les instructions LED suivantes :  
TÉLÉCHARGEMENT >> VÉRIFIER > MISE À NIVEAU > UPG00~99 > U OK > DÉMARRER

Remarque : N'interrompez pas la barre de son et le caisson de basses pendant la mise à niveau.

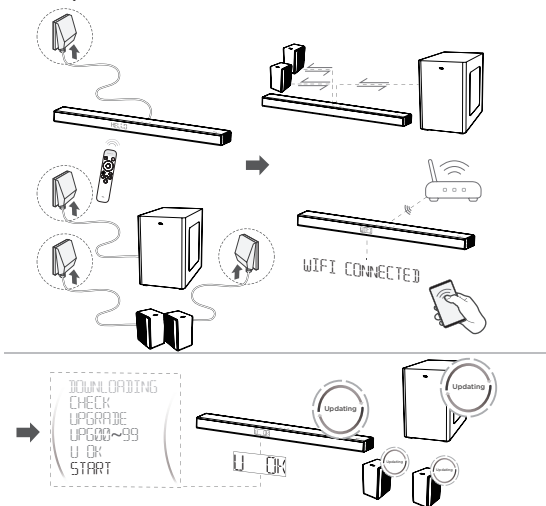

# 4 Utilisation du système de la barre de son

---

## Utiliser votre barre de son avec le panneau supérieur ou la télécommande

1 Assurez-vous que la barre de son est correctement connectée à l'alimentation et aux sources.

2 Appuyez sur  sur le panneau supérieur de l'unité principale ou de la télécommande de votre barre de son pour passer à la bonne source.

L'écran LED de la barre de son vous donne des informations sur l'état de la barre de son.

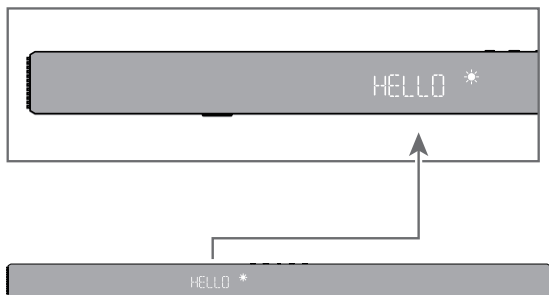

	État de la barre de son	État d'affichage LED
<b>Alimentation</b>	Mise sous tension	HELLO
	Mise hors tension	STBY / SLEEP
<b>Source</b>	HDMI eARC/ARC	ARC / eARC
	Optique	OPT
	USB	USB
	Bluetooth	BT
	HDMI 1	HDMI1
	HDMI 2	HDMI2
<b>Bluetooth</b>	Mode de recherche (clignotant)	BT
	Mode d'appairage	PAIR
<b>Contrôle du volume</b>	Niveau de volume	V 36
	Volume minimal atteint	MIN
	Volume maximal atteint	MAX
	Muet	MUTE
<b>Niveau</b>	BASSE (+/-)	BS-5 / BS+5
	AIGUS (+/-)	TRE-5 / TRE+5
	Volume renforcé (+/-)	SR-5 / SR+5
	Dialogue	DIAL0 / DIAL6
	Sync Av	SYNC
<b>Modes sonores</b>	Standard/Voix/Musique/ Film/Jeu/Sports	STANDARD VOICE MUSIC MOVIE GAME SPORT
	<b>Renforcement de basse</b>	BSBST ON / BSBST OFF
<b>Effet sonore</b>	<b>Surround renforcé</b>	SURENH ON / SURENH OFF
	<b>Passer</b>	PASSTH ON / PASSTH OFF
	<b>Nuit</b>	NIGHT ON / NIGHT OFF
	<b>NEURALX</b>	NTSNEU ON / NTSNEU OFF
	<b>DRC</b>	DTSDRC LOW / DTSDRC MID / DTSDRC HIGH
	<b>LED DIM</b>	DIM 1 / DIM 2 / DIM 3

**Remarque :** Après la mise sous tension de votre barre de son, si aucune opération n'est effectuée sur la barre de son ou la télécommande dans les 10 secondes, tous les voyants LED de la barre de son s'éteignent et s'allument à nouveau lorsque l'opération est reprise.

**Conseil :** Vous pouvez utiliser plus de fonctions avancées sur la télécommande (voir « Généralité de la télécommande » à la page 18)

---

## Écouter de la musique via le dispositif Bluetooth

- 1 Assurez-vous que votre appareil prend en charge A2DP et/ou AVRCP. Pour les informations en détail, consultez les spécifications de votre appareil.
- 2 Appairez votre appareil Bluetooth à la barre de son (voir « Connexion de la barre de son avec un appareil Bluetooth » à la page 27).
- 3 Commencez à écouter la musique enregistrée dans votre appareil Bluetooth par la barre de son.
  - Si votre appareil Bluetooth prend en charge A2DP, vous pouvez écouter de la musique, mais vous ne pouvez pas contrôler la lecture.
  - Si votre appareil Bluetooth prend en charge AVRCP, vous pouvez écouter de la musique et contrôler la lecture de musique à l'aide de la télécommande. Appuyez sur le bouton central pour mettre en pause ou reprendre la lecture de la musique. Appuyez sur la gauche/droite pour passer à la piste précédente/suivante.

### Remarque

- La portée opérationnelle entre la barre de son et votre appareil Bluetooth est d'environ 10 mètres (sans obstacle entre l'appareil Bluetooth et la barre de son).

---

## Utiliser le câble ou dispositif USB pour la lecture de musique

- Appuyez sur  $\blacktriangleright$ /OK sur la télécommande pour écouter/mettre en pause/reprendre de la musique.
- Appuyez sur le bouton gauche/droite de la télécommande pour passer à la piste précédente ou suivante.
- Appuyez sur le bouton haut/bas pour augmenter ou diminuer le niveau du volume.

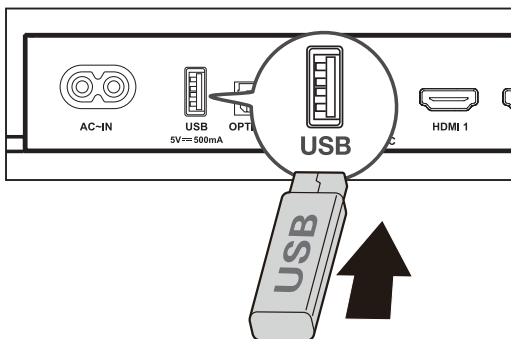

### Conseil

- Cette barre de son peut prendre en charge les appareils USB d'une mémoire maximale de 64 Go et le format de fichier pris en charge est MP3.
- Les musiques dans les dossiers de l'appareil USB devraient être inférieures à 5 niveaux de répertoire (niveau 5 inclus). Sinon, la barre de son ne pourra pas détecter la musique.

# 5 Spécifications

## Désignation du produit

Barre de son 7.1.4 canaux avec Play-Fi / Dolby Atmos / DTS:X

### Barre de son

- Alimentation : CA 100-240V~50/60Hz
- Consommation de puissance : 58W
- Consommation de puissance en mode d'attente :  $\leq 0,5W$   
Impédance :  $8\Omega \times 7$
- Réponse en fréquence : 160Hz-20KHz
- Dimensions (L x H x P) : 1050 x 65 x 120 (mm)
- Poids : 4,1 kg
- Température de fonctionnement :  $0^{\circ}C - 45^{\circ}C$

### Caïsson de basses sans fil

- Alimentation : CA 100-240V~50/60Hz
- Consommation de puissance : 40W
- Consommation de puissance en mode d'attente :  $\leq 0,5W$   
Impédance :  $3\Omega$
- Réponse en fréquence : 40 Hz-120 Hz
- Plage de fréquence: 5732MHz-5848MHz
- Puissance de transmission maximum : 13dBm
- Dimensions (L x H x P) : 240 x 400 x 365mm
- Poids : 7,8 kg

### Haut-parleurs satellites

- Alimentation : CC 24V  $\overline{=}$  1,5A
- Consommation de puissance : 20W
- Consommation de puissance en mode d'attente :  $\leq 0,5W$   
Impédance :  $8\Omega \times 4 (2*2)$
- Réponse en fréquence : 40 Hz-120 Hz
- Plage de fréquence : 5732MHz-5848MHz
- Puissance de transmission maximum : 13dBm
- Dimensions (L x H x P) : 96 x 120 x 160 (mm)
- Poids : 0,96 kg

### Bluetooth

- Version Bluetooth : 5.0, Bluetooth profile - Bluetooth stereo prend en charge (Profil de distribution audio avancé - A2DP; Profil de télécommande audio-vidéo-AVRCP)



- Plage de fréquence : 2402 Mhz - 2480 Mhz
- Puissance de transmission maximum : 15dBm

### Télécommande

- Distance/degré : 6m/ 30°
- Type de batterie : 1,5V AAA batterie x 2, remplaçable par le client)

### Wi-Fi

WLAN Standard	IEEE802.11a/b/g/n/ac
Sécurité	WPA2TM/WPATM
Plage de fréquence	Bande 2,4GHz (1-13 ch)/bande 5GHz

#### Pour EU

2412 MHz à 2472 MHz  
 5180 MHz à 5320 MHz  
 5500 MHz à 5700 MHz  
 5745 MHz à 5850 MHz

Puissance maximale (EIRP) 20 dBm

## 6 Attention

### Déclaration de la conformité

TCL Overseas Marketing Limited déclare par la présente que le présent appareil radio est conforme à la Directive 2014/53/EU et aux règlements légitimes pertinents du Royaume--Uni. Vous pouvez accéder à l'ensemble de la déclaration de la conformité sur le site : <http://www.tcl.com>, dans Support et entrez la désignation de modèle. Le présent appareil peut être employé en Europe et au Royaume-Uni.

La déclaration de conformité de l'UE peut être téléchargée directement sur [www.tcl.com](http://www.tcl.com) dans la page de téléchargement du produit correspondant dans la région locale.

## Restrictions dans la bande 5 GHz :

La plage de fréquence de 5150 à 5350 MHz est limitée à l'emploi intérieur exclusivement dans les pays suivants : AT, BE, BG, CH, CY, CZ, DE, DK, EE, EL, ES, FI, FR, HR, HU, IE, IS, IT, LI, LT, LU, LV, MT, NL, NO, PL, PT, RO, SE, SI, SK, TR, UK(NI).

La plage de fréquence de 5150 à 5350 MHz est limitée à l'emploi intérieur exclusivement au Royaume-Uni conformément aux règlements légitimes pertinents du Royaume-Uni.

---

## Mise au rebut de produits et batteries usées



Le produit est conçu et fabriqué avec des matériaux et composants de haute qualité, qui peuvent être récupérés et réutilisés.



Ce symbole sur un produit signifie que le produit est couvert dans la directive européenne 2012/19/UE.



Ce symbole signifie que le produit contient une batterie, conformément à la Directive européenne 2013/56/UE

qui ne peuvent pas être éliminés avec les déchets ménagers normaux. Renseignez-vous sur le système local de collecte séparée pour les produits électriques et électroniques et les batteries. Suivez les règles locales et ne jetez jamais le produit et les batteries avec les déchets ménagers normaux. La mise au rebut correcte des produits anciens et batteries usées permet d'éviter les conséquences nocives pour l'environnement et la santé humaine.

### Démontage de la batterie jetable

Pour retirer les batteries jetables, consultez la section « Installation/remplacement des piles de la télécommande »

### Protection de l'environnement et durabilité

Nous avons supprimé tous les emballages inutiles et nous nous assurons qu'ils sont écologiques et durables.

---

## Marques

---



La marque verbale et les logos Bluetooth® sont des marques déposées appartenant à Bluetooth SIG, Inc. et leur utilisation par TTE Corporation fait l'objet d'un accord de licence. Les autres marques commerciales et noms commerciaux appartiennent à leurs propriétaires respectifs.

---



Pour les brevets de DTS, veuillez consulter le site <http://patents.dts.com>. Fabriqué sous licence de DTS, Inc. (pour les sociétés ayant leur siège aux États-Unis, au Japon ou à Taïwan) ou sous licence de DTS Licensing Limited (pour toutes les autres sociétés). DTS, DTS:X, le logo DTS:X, DTS, DTS Play-Fi, Play-Fi et les logos DTS Play-Fi et Play-Fi sont des marques déposées ou des marques commerciales de DTS, Inc. aux États-Unis et dans d'autres pays. © 2022 DTS, Inc. Tous droits réservés.

---



Pour contrôler ce haut-parleur compatible AirPlay 2, iOS 11.4 ou une version ultérieure est requis. Les termes Apple, AirPlay, iPad, iPad Air, iPad Pro ainsi que le logo iPhone sont des marques commerciales ou des marques déposées de Apple Inc. aux États-Unis et dans d'autres pays.

---



Utilisez votre mobile, tablette ou ordinateur comme télécommande pour Spotify. Accédez à [spotify.com/connectez-vous](https://spotify.com/connectez-vous) pour apprendre.

Le logiciel Spotify est fabriqué sous les licences du tiers, consultez : <https://www.spotify.com/connect/third-party-licenses>



Google et Chromecast built-in sont des marques de Google LLC.

---



HIGH-DEFINITION MULTIMEDIA INTERFACE

Les termes HDMI, HDMI High-Definition Multimedia Interface, et le logo HDMI sont des marques commerciales ou des marques déposées de HDMI Licensing Administrator, Inc. aux États-Unis et dans d'autres pays.

---



Google et Chromecast built-in sont des marques de Google LLC.

---

COMPATIBLE WITH



Dolby, Dolby Vision, Dolby Atmos, and the double-D symbol are registered trademarks of Dolby Laboratories Licensing Corporation. Manufactured under license from Dolby Laboratories. Confidential unpublished works. Copyright © 2012–2022 Dolby Laboratories. All rights reserved.

---



Amazon, Alexa et tous les logos pertinents sont des marques de Amazon.com, Inc. ou ses filiales.

# 7 FAQ

## Pas d'alimentation

- Assurez-vous que le câble d'alimentation CA et le connecteur d'entrée CA sont tous connectés de façon correcte.
- Assurez-vous que la source d'alimentation est connectée.
- Assurez-vous que la barre de son est mise sous tension.

## Pas de son

- Assurez-vous que le câble audio est connecté à la barre de son et à votre appareil.
- Assurez-vous d'avoir choisi la source correcte.
- Appuyez sur le bouton haut pour augmenter le niveau du volume.
- Assurez-vous que la barre de son n'est pas coupée.

## Voix basse

- Utilisez la télécommande pour ajuster le volume.
- Pour ouvrir le mode Night (mode nuit), veuillez appuyer sur  et utiliser le bouton haut/bas pour quitter le mode Night (mode nuit).

\* D'autres EQ ne peuvent pas être sélectionnés en mode Night (mode nuit).

## La télécommande ne fonctionne pas.

- Assurez-vous d'avoir choisi la source correcte.
- Assurez-vous que la distance entre la télécommande et la barre de son est dans la plage opérationnelle.
- Assurez-vous que les batteries sont correctement insérées et en bon état de fonctionnement.
- Assurez-vous que la télécommande est proche du capteur de télécommande de la barre de son.

## J'entends une voix déformée.

- Assurez-vous que tous les câbles sont correctement connectés.
- Assurez-vous d'avoir choisi la source correcte.
- Assurez-vous que le son du téléviseur est coupé lorsque vous jouez audio depuis le téléviseur.

## Je ne trouve pas le nom Bluetooth de la barre de son sur mon appareil Bluetooth.

- Assurez-vous que la fonction Bluetooth est activée dans votre appareil Bluetooth.
- Assurez-vous que la barre de son s'est appariée avec votre appareil Bluetooth.

**Soutien de TCL :**

Consultez [www.tcl.com](http://www.tcl.com)

---

# **Nous sommes disponibles à vous aider.**

**Contactez-nous au premier  
pour toutes les questions**



**VEILLEZ À DÉMONTER LA BARRE DE  
SON**