

Canon

GX7000 series

GX6000 series

Getting Started

Guía de inicio

Para Começar

Démarrage

Руководство по началу
работы

Посібник для початку
роботи

دليل البدء

Read **Safety and Important Information** (addendum) first.

Lea primero **Información de seguridad e información importante** (apéndice).

Leia **Informações Importantes e Sobre Segurança** (adendo) primeiro.

Commencez par lire **Sécurité et informations importantes** (addendum).

В первую очередь прочтите документ **Информация о безопасности и важные сведения** (приложение).

Спершу прочитайте документ **Інформація щодо безпеки й важливі відомості** (додаток).

اقرأ معلومات الأمان والمعلومات الهامة (بالملاحق) أولاً.



Q T 6 3 5 8 9 V 0 2



Installing the Printer.....	page 1
Instalación de la impresora	página 1
Instalando a impressora	página 1
Installation de l'imprimante.....	page 1
Установка принтера.....	стр. 1
Установлення принтера.....	стор. 1
صفحة 1.....	تركيب الطابعة.....



Connecting to a Computer, Smartphone or Tablet.....	page 6
Conexión con un ordenador, teléfono inteligente o tableta.....	página 6
Conectando a um computador, smartphone ou tablet.....	página 6
Connexion à un ordinateur, un smartphone ou une tablette.....	page 6
Подключение к компьютеру, смартфону или планшету	стр. 6
Підключення до комп'ютера, смартфона або планшета.....	стор. 6
صفحة 6.....	التوصيل بالكمبيوتر أو الهاتف الذكي أو الجهاز اللوحي.....

The illustrations and screenshots used in this book are from the GX7000 series. Model-specific information is indicated by icons.

Las ilustraciones y las capturas de pantalla que se utilizan en esta publicación son de la serie GX7000. La información específica de un modelo se indica mediante iconos.

As ilustrações e as capturas de tela usadas neste manual são da GX7000 series. As informações específicas do modelo são indicadas por ícones.

Les illustrations et les captures d'écran utilisées dans ce document sont issues de la série GX7000. Les informations spécifiques à un modèle sont signalées par des icônes.

Иллюстрации и снимки экранов, используемые в данной книге, относятся к GX7000 series. Информация о конкретной модели отмечается значками.

У цьому посібнику використані ілюстрації та знімки екрана пристрою GX7000 series. Інформація щодо окремих моделей позначена піктограмами.

الرسوم التوضيحية ولقطات الشاشة المستخدمة في هذا الكتاب مأخوذة من السلسلة GX7000. يشار إلى المعلومات الخاصة بالطراز بواسطة الرموز.

Holding the Printer

Cómo sujetar la impresora

Segurando a impressora

Manipulation de l'imprimante

Удерживание принтера

Як тримати принтер

حمل الطابعة

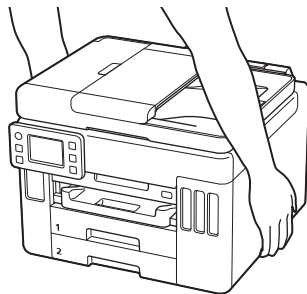

Setting Up the Printer



For Setup, visit the URL

<https://ij.start.canon>

or scan the code with your mobile device



● Follow the instructions below if you do not have an internet connection.

1. Box Contents

- Ink Bottles
- Power Cord
- **GX7000** Phone Cable
- Setup CD-ROM
- Safety and Important Information
- Getting Started (this manual)

2. Removing Packing Materials



1 Remove and dispose of any packing materials and orange tape.

- Using the printer with orange tape or packing material still attached, may cause the printer to malfunction.

2 Open the scanning unit / cover, remove and dispose of the orange tape and protective material inside.

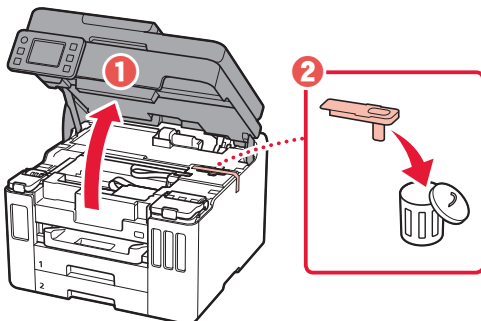

3 Close the scanning unit / cover.

- Open the scanning unit / cover fully and then close it.

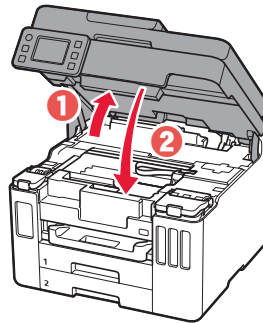

Caution
Watch your fingers.

3. Turning on the Printer



1 Connect the power cord.

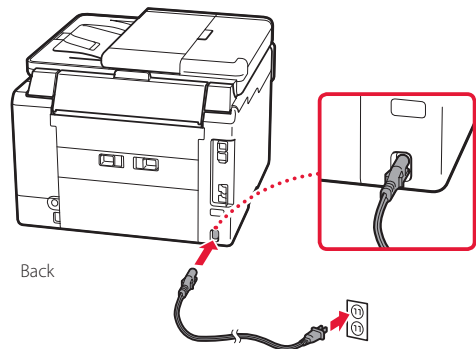

Back

Setting Up the Printer

- 2 Open the operation panel and press the **ON** button.

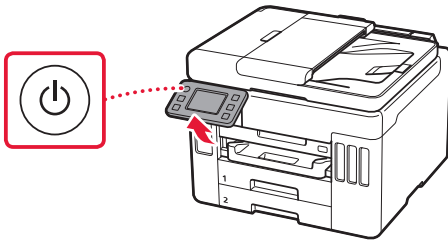

- 3 Scroll and tap to select your language, and then tap **Yes**.

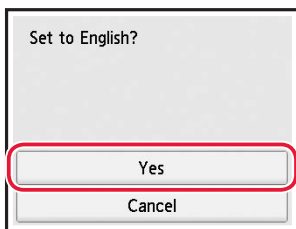
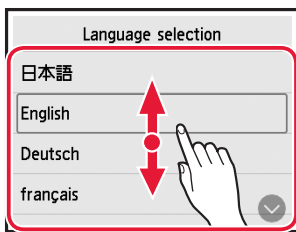

- 4 **GX7000** If the following screen appears, tap your country or region to select.

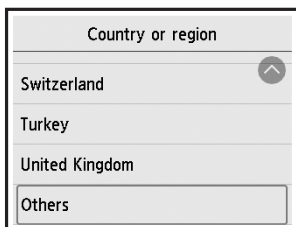

- 5 Set the date, and then tap **OK**.

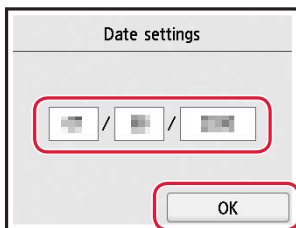

- 6 Set the time, and then tap **OK**.

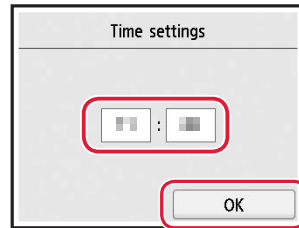

- 7 Tap **OK**.

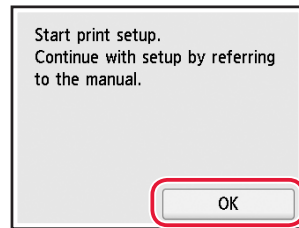

4. Pouring Ink



Important

This product requires careful handling of ink. Ink may splatter when the ink tanks are filled with ink. If ink gets on your clothes or belongings, it may not come off.

- 1 Open the scanning unit / cover.

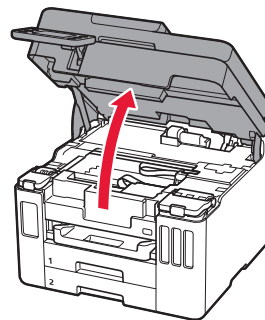

- 2 Open the ink tank cover and tank cap on the left of the printer.

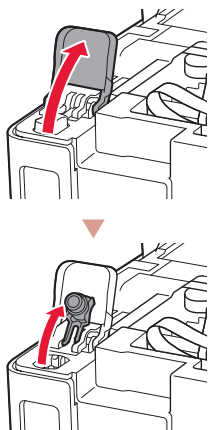

- 3 Hold the ink bottle upright and gently twist the bottle cap to remove.

Check!

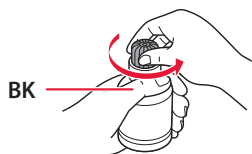

- 4 Align the nozzle of the ink bottle with the inlet.

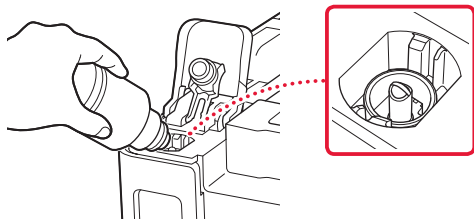

- 5 Slowly stand the ink bottle upside down and push down to pour the ink.
- If the ink does not pour, gently remove the ink bottle and try again.

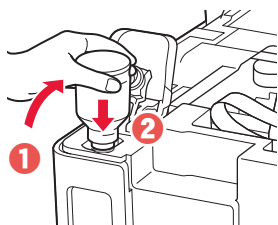

- 6 Gently remove the ink bottle from the inlet.
- Be careful not to spill the ink.

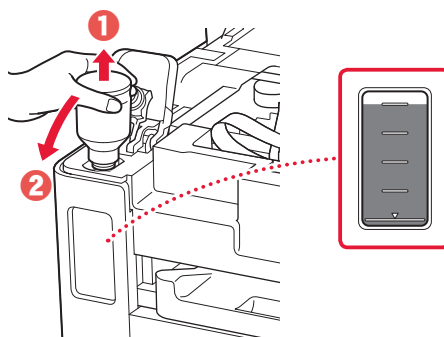

- 7 Replace the tank cap **securely**.

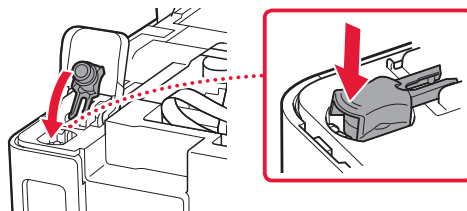

- 8 Close the ink tank cover securely.

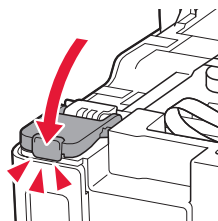

- 9 Repeat steps 2 through 8 to pour all ink into the corresponding ink tanks on the right.

Check!

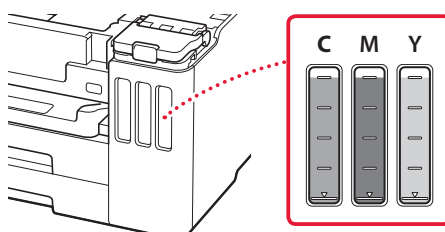

Setting Up the Printer

- 10 Close the scanning unit / cover.
- Open the scanning unit / cover fully and then close it.

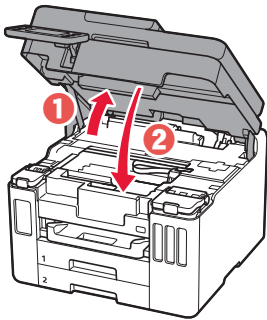

⚠ Caution
Watch your fingers.

- 3 Slide apart the paper guides.
- Slide the right paper guide to the right edge. Align the front paper guide with the Letter or A4 mark.

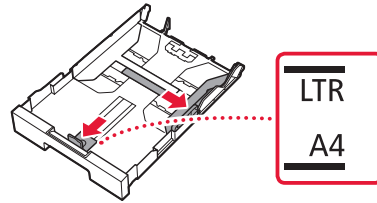

- 4 Load Letter or A4 sized plain paper.
- Place the paper against the front paper guide, and align the right paper guide to the width of the paper.

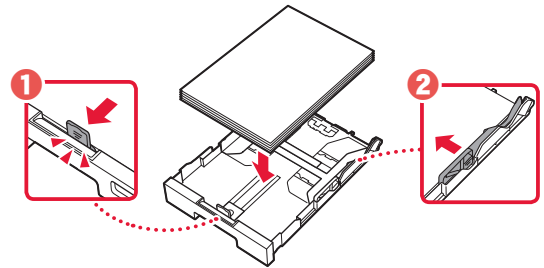

- 5 Replace the cassette.

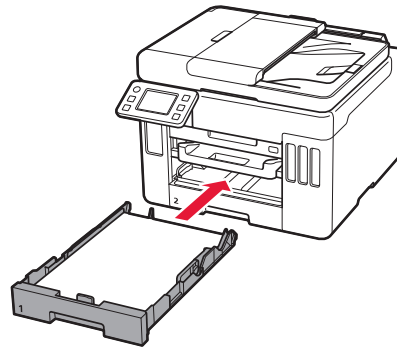

- 6 Pull out the paper output tray.

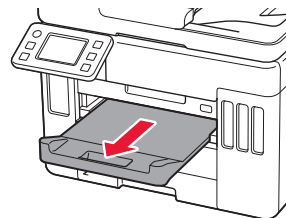

5. Loading Paper



- 1 Tap **OK**.

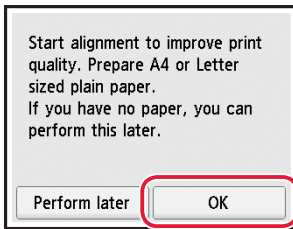

- 2 Remove the cassette from the printer.
- **GX7000** Pull out Cassette 1 (upper) from the printer.

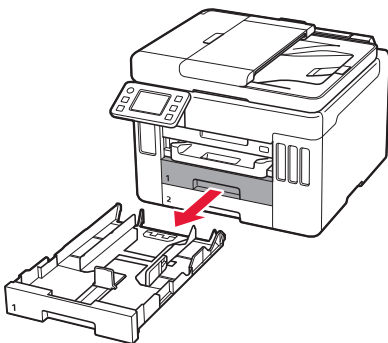

7 Tap **OK**.

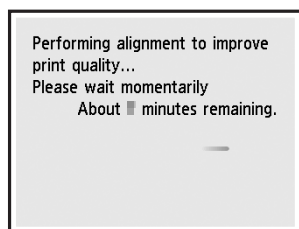
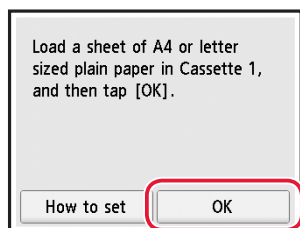

- The alignment process prints out one double sided sheet. Wait without touching the paper until the screen in step 8 appears.

8 Tap **Next**.

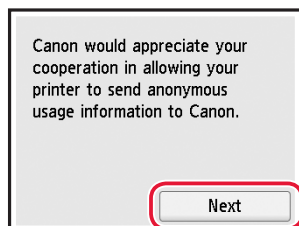

- Follow the on-screen instructions to continue setup. This includes making selections related to sending information. Refer to "Sending Information To Canon" in **Safety and Important Information**.

9 Check that the following screen appears.

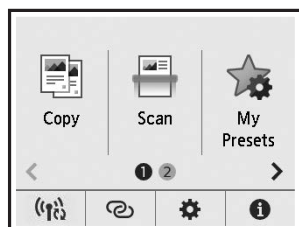

Select the connection method that best matches how you will use the printer.

- To use the printer without connecting to any other devices
 - ➔ Setup is now complete.
 - GX7000** To set up a fax, see "**Using Fax Function**" on page 8.
- To use the printer connecting to a computer or smartphone
 - ➔ Proceed to the next page.

If you will use the printer without connecting any other devices, setup is now complete.

Setting Up the Printer

What device are you connecting?



Computer



Computer and
smartphone





Smartphone

6-a

Connecting to a Computer

If you are using multiple computers, perform these steps on each computer.



- 1 Access the Canon website from your computer.
 <https://ij.start.canon>
- 2 Select  **Set Up**.
- 3 Enter your printer's model name and click **Go**.
- 4 Click **Start**.
- 5 Click **(B) Connecting to a Computer/Smartphone**.
 - The following steps are for Windows users.
- 6 Click **Download**.
- 7 Run the downloaded file.
 - Follow the on-screen instructions. This may take some time.
 - To connect to a smartphone as well, see "6-b. Connecting to a Smartphone" on page 7.
 - **GX7000** To set up a fax, see "**Using Fax Function**" on page 8.



Using the Setup CD-ROM

Double click **EasySetup.exe** in the CD-ROM, and then continue from step 3. If you do not have an internet connection, open the **win** folder in the CD-ROM and double click **SETUP.exe**. This will install the printer driver.

6-b

Connecting to a Smartphone

If you are using multiple smartphones, perform these steps on each smartphone.



1 Install the "Canon PRINT Inkjet/SELPHY" app on your smartphone.



- Search for "Canon PRINT" in App Store, or Google Play.
- Access the Canon website to download the app.



2 Open your smartphone's Wi-Fi settings. Check that the network name (SSID) that starts with "Canon_ij_" appears.

(Example of iOS screen)

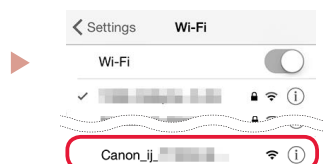

The network name (SSID) that starts with "Canon_ij_"

- If "Canon_ij_" appears → Proceed to step **3**.
- If "Canon_ij_" does not appear → Proceed to step **4**.

3 Tap the network name (SSID) that starts with "Canon_ij_"

4 Open the installed app, and follow the on-screen instructions in the app to add your printer.

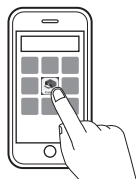

-
- Once you have added your printer, you can print from your smartphone. To print photos, see "Loading Paper" on page 8.
 - **GX7000** To set up a fax, see "Using Fax Function" on page 8.
-

Loading Paper

- 1 Open the rear tray cover and extend the paper support.

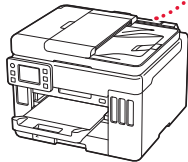
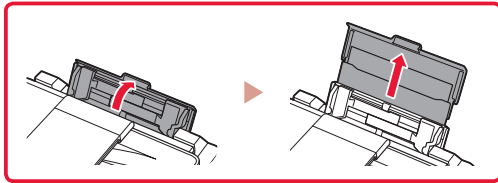

- 2 Slide the right-hand side paper guide to the far right.
- 3 Load several sheets of paper with the print side facing up and slide the side paper guide against the edge of the paper stack.

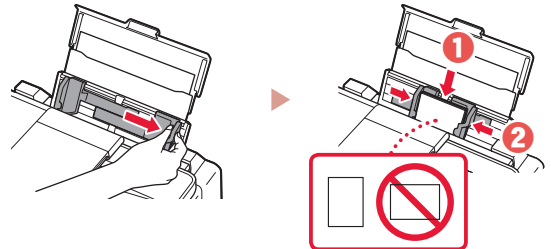

GX7000 Using Fax Function

The fax function of your printer requires setup. Refer to **FAX Setup Guide**.



- Access the FAX Setup Guide

- 1 Access the Canon website.

 <https://ij.start.canon>

- 2 Click  **See Recommended Functions.**

- 3 Click **Functions/Services.**

- 4 Click  **Setting Up the FAX.**

Transporting Your Printer

When relocating the printer, check the following. Refer to the **Online Manual** for details.

Check that the position of the ink valve lever is closed.

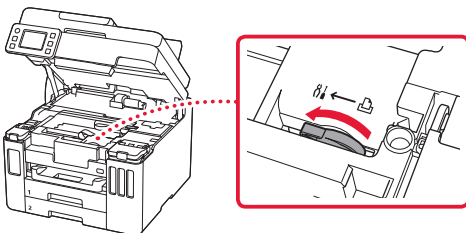

Pack the printer in a plastic bag in case ink leaks.

- Pack the printer in a sturdy box so that it is placed with its bottom facing down, using sufficient protective material to ensure safe transport.
- Do not tilt the printer. Ink may leak.

- Please handle with care and ensure the box remains flat and NOT turned upside down or on its side, as the printer may be damaged and ink in the printer may leak.
- When a shipping agent is handling transport of the printer, have its box marked "THIS SIDE UP" to keep the printer with its bottom facing down. Mark also with "FRAGILE" or "HANDLE WITH CARE".

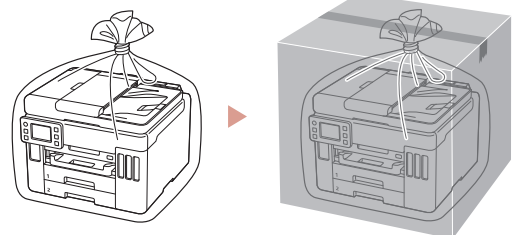

Instalación de la impresora



Para la configuración, visite la URL
<https://ij.start.canon>



o bien escanee el código con su dispositivo móvil

- Siga las instrucciones que se proporcionan a continuación si no tiene conexión a Internet.

1. Contenido de la caja

- Frascos de tinta
- Cable de alimentación
- **GX7000** Cable de teléfono
- CD-ROM de instalación
- Información de seguridad e información importante
- Guía de inicio (este manual)

2. Retirar los materiales de protección



- 1 Retire y tire los materiales de protección y la cinta naranja.
 - El uso de la impresora con la cinta naranja o material de protección todavía adherido podría provocar un mal funcionamiento de la impresora.

- 2 Abra la cubierta/unidad de escaneo, retire y tire la cinta naranja y el material de protección que hay dentro.

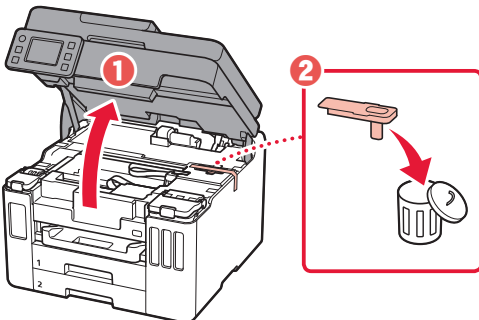

- 3 Cierre la cubierta/unidad de escaneo.

- Abra la cubierta/unidad de escaneo completamente y luego ciérrala.

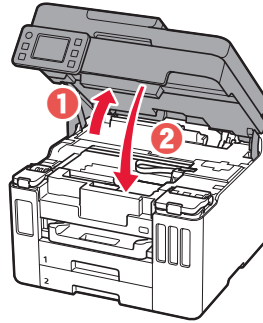

⚠ Precaución
Tenga cuidado con los dedos.

3. Encender la impresora



- 1 Conecte el cable de alimentación.

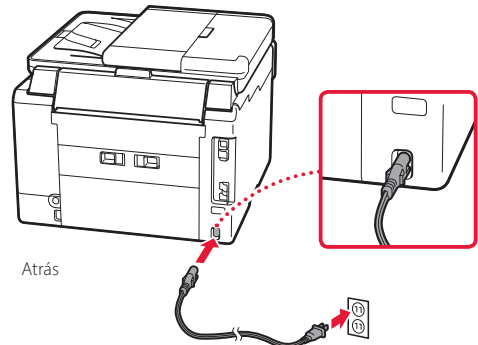

Instalación de la impresora

- 2 Abra el panel de control y pulse el botón **ACTIVADO (ON)**.

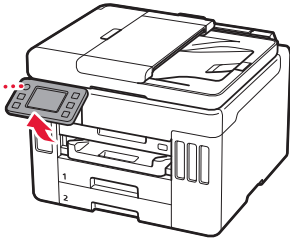

- 3 Desplácese y toque para seleccionar su idioma y luego toque **Sí (Yes)**.

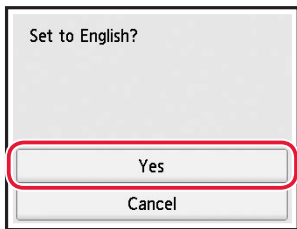
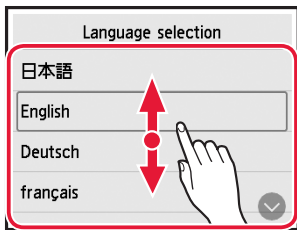

- 4 **GX7000** Si aparece la siguiente pantalla, toque su país o región para seleccionarlo.

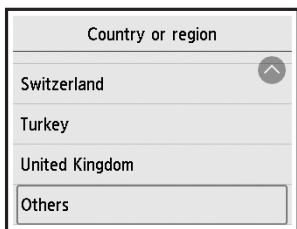

- 5 Establezca la fecha y, a continuación, toque **OK**.

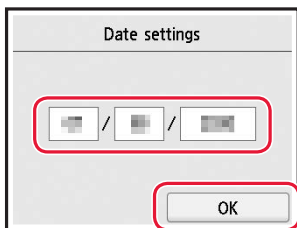

- 6 Establezca la hora y, a continuación, toque **OK**.

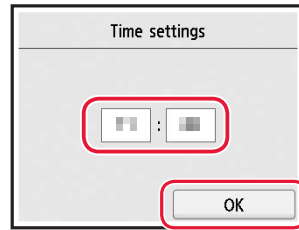

- 7 Toque **OK**.

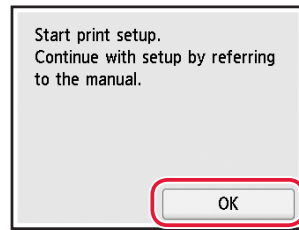

4. Verter la tinta



»»» Importante

Este producto requiere un tratamiento cuidadoso de la tinta, ya que puede salpicar cuando se rellenan de tinta los depósitos de tinta. Es posible que las manchas de tinta no salgan de la ropa u otras pertenencias.

- 1 Abra la cubierta/unidad de escaneo.

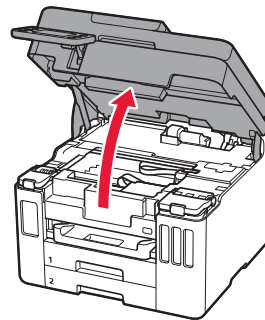

- 2 Abra la cubierta del depósito de tinta y la tapa del depósito a la izquierda de la impresora.

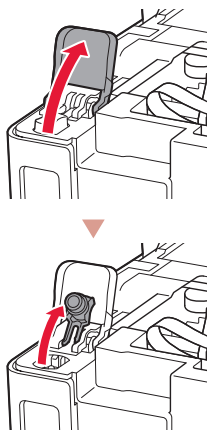

- 3 Sujete el frasco de tinta hacia arriba y gire suavemente la tapa del frasco para retirarla.

¡Comprobar!

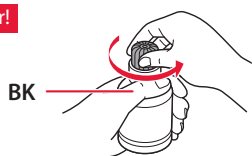

- 4 Alinee la boquilla del frasco de tinta con la entrada.

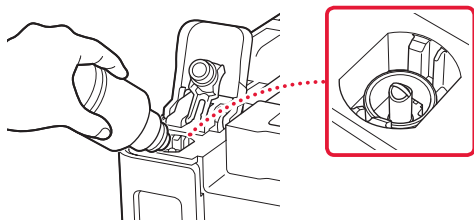

- 5 Coloque lentamente el frasco de tinta boca abajo y empuje hacia abajo para verter la tinta.

- Si la tinta no se vierte, retire suavemente el frasco de tinta e inténtelo de nuevo.

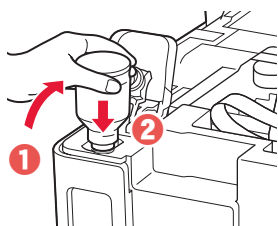

- 6 Retire suavemente el frasco de tinta de la entrada.

- Tenga cuidado de no derramar la tinta.

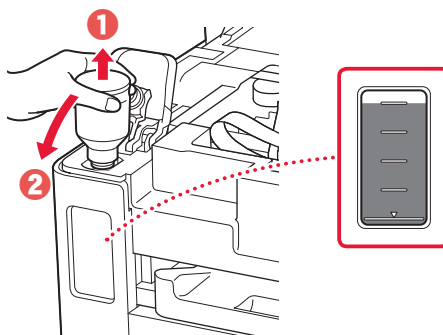

- 7 Vuelva a colocar la tapa del depósito firmemente.

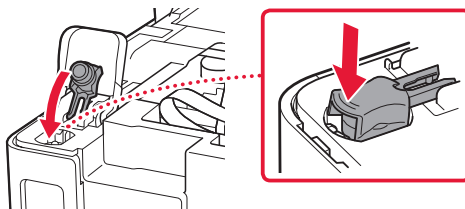

- 8 Cierre la cubierta del depósito de tinta firmemente.

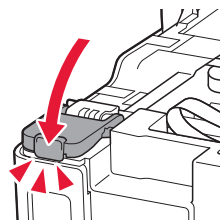

- 9 Repita los pasos del 2 al 8 para verter toda la tinta en los depósitos de tinta correspondientes de la derecha.

¡Comprobar!

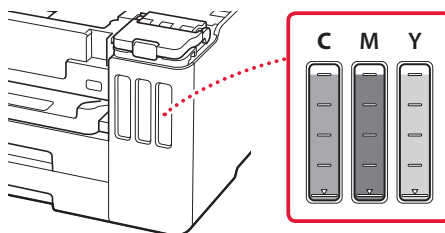

Instalación de la impresora

10 Cierre la cubierta/unidad de escaneado.

- Abra la cubierta/unidad de escaneado completamente y luego ciérrela.

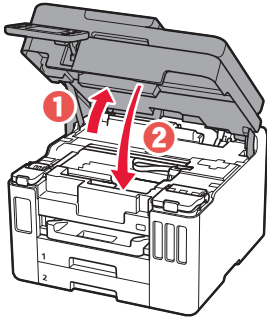

⚠ Precaución
Tenga cuidado con los dedos.

5. Carga de papel



1 Toque OK.

Start alignment to improve print quality. Prepare A4 or Letter sized plain paper. If you have no paper, you can perform this later.

Perform later

OK

2 Retire el cassette de la impresora.

- **GX7000** Retire el Cassette 1 (superior) de la impresora.

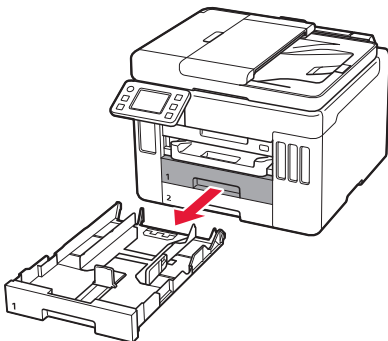

3 Separe las guías del papel deslizándolas.

- Deslice la guía del papel derecha hacia el borde derecho. Alinee la guía del papel frontal con la marca Carta o A4.

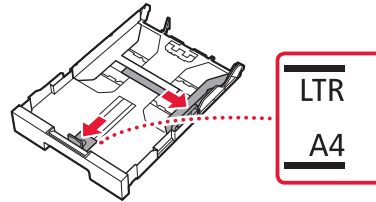

4 Cargue papel Carta o papel normal de tamaño A4.

- Coloque el papel delante de la guía del papel frontal y alinee la guía del papel derecha con el ancho del papel.

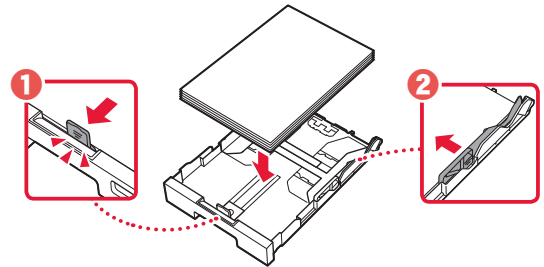

5 Reemplace el cassette.

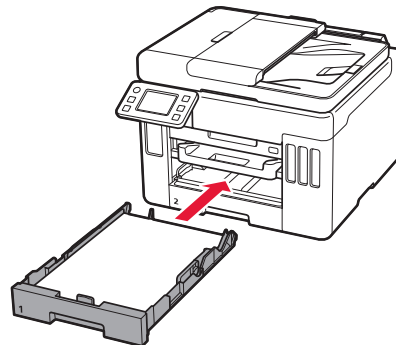

6 Extraiga la bandeja de salida del papel.

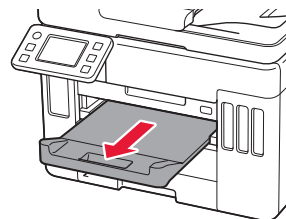

7 Toque **OK**.

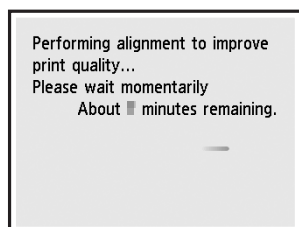
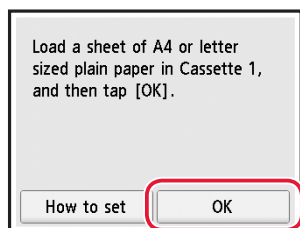

- El proceso de alineación imprime una hoja de doble cara. Espere sin tocar el papel hasta que aparezca la pantalla del paso 8.

8 Toque **Siguiente (Next)**.

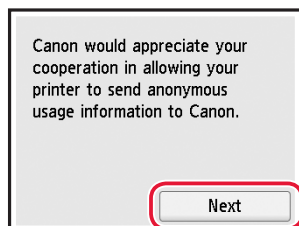

- Siga las instrucciones que aparecen en pantalla para continuar con la instalación. Esto incluye la realización de selecciones relacionadas con el envío de información.

Consulte "Enviando información a Canon" en **Información de seguridad e información importante**.

9 Compruebe que aparezca la siguiente pantalla.

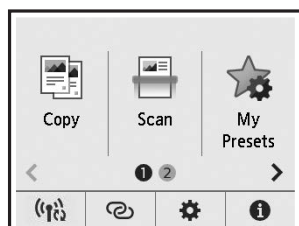

Seleccione el método de conexión que mejor se adapte al uso de la impresora.

- Para usar la impresora sin conectar con ningún otro dispositivo
 - ➔ Ha finalizado la configuración.
 - **GX7000** Para configurar un fax, consulte "**Usar la función de fax**" en la página 8.
- Para usar la impresora conectándola a un ordenador o un teléfono inteligente
 - ➔ Continúe a la página siguiente.

Si va a utilizar la impresora sin conectar con ningún otro dispositivo, la configuración ya se ha completado.

¿Qué dispositivo va a conectar?



Ordenador



Ordenador y
teléfono inteligente





Teléfono inteligente

6-a

Conectar al ordenador

Si utiliza varios ordenadores, realice estos pasos en cada ordenador.



- 1 Acceda al sitio web de Canon desde el ordenador.
 <https://ij.start.canon>
- 2 Seleccione  **Configurar**.
- 3 Escriba el nombre del modelo de su impresora y haga clic en **Ir**.
- 4 Haga clic en **Iniciar**.
- 5 Haga clic en **(B) Conexión con un ordenador/teléfono inteligente**.
 - Los siguientes pasos son para usuarios de Windows.
- 6 Haga clic en **Descargar**.
- 7 Ejecute el archivo descargado.
 - Siga las instrucciones que aparezcan en pantalla. Esto puede llevar algún tiempo.
 - Para conectar con un teléfono inteligente también, consulte "6-b. Conexión con un teléfono inteligente" en la página 7.
 - **GX7000** Para configurar un fax, consulte "**Usar la función de fax**" en la página 8.



Uso del CD-ROM de instalación

Haga doble clic en **EasySetup.exe** en el CD-ROM y después continúe desde el paso 3. Si no tiene una conexión a Internet, abra la carpeta **win** en el CD-ROM y haga doble clic en **SETUP.exe**. Esto instalará el controlador de la impresora.

6-b

Conexión con un teléfono inteligente

Si utiliza varios teléfonos inteligentes, realice estos pasos en cada teléfono inteligente.



1 Instale la aplicación "Canon PRINT Inkjet/SELPHY" en su teléfono inteligente.



- Busque "Canon PRINT" en App Store o Google Play.
- Acceda al sitio web Canon para descargar la aplicación.



2 Abra la configuración de Wi-Fi de su teléfono inteligente. Compruebe que aparezca el nombre de red (SSID) que empieza con "Canon_ij_".

(Ejemplo de la pantalla de iOS)

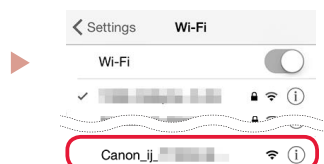

El nombre de red (SSID) que empieza con "Canon_ij_ "

- Si se muestra "Canon_ij_" → continúe en el paso **3**.
- Si no se muestra "Canon_ij_" → continúe en el paso **4**.

3 Toque el nombre de red (SSID) que empieza con "Canon_ij_".

4 Abra la aplicación instalada y luego siga las instrucciones en la aplicación para agregar su impresora.

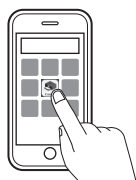

- Cuando haya agregado la impresora, podrá imprimir desde su teléfono inteligente. Para imprimir fotos, consulte "Carga de papel" en la página 8.
- **GX7000** Para configurar un fax, consulte "**Usar la función de fax**" en la página 8.

Carga de papel

- 1 Abra la cubierta de la bandeja posterior y extienda el soporte del papel.

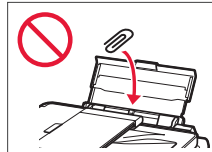
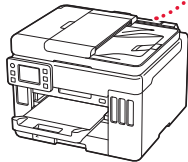
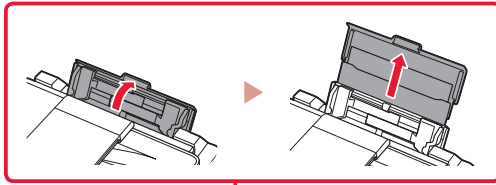

- 2 Deslice la guía del papel del lado derecho totalmente hacia la derecha.
- 3 Cargue varias hojas de papel con la cara de impresión hacia arriba y deslice la guía del papel lateral contra el borde de las hojas de papel.

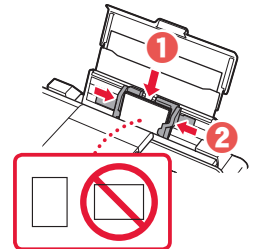
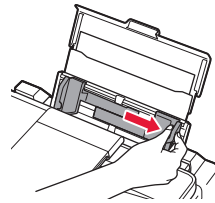

GX7000 Usar la función de fax

La función de fax de su impresora necesita configurarse. Consulte **Guía de configuración del FAX**.



- Acceda a la Guía de configuración del FAX

- 1 Acceda al sitio web de Canon.

 <https://ij.start.canon>

- 2 Haga clic en  **Consulte las funciones recomendadas.**

- 3 Haga clic en **Funciones/Servicios**.

- 4 Haga clic en  **Configuración del FAX.**

Transporte de la impresora

Cuando vaya a transportar la impresora, compruebe lo siguiente. Consulte el **Manual en línea** para obtener más información.

Compruebe que la palanca de válvula de tinta esté en la posición cerrada.

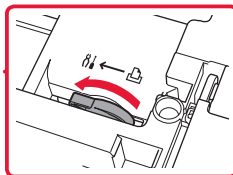
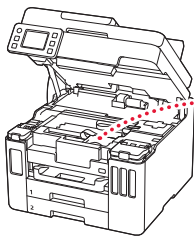

Embale la impresora en una bolsa de plástico por si hay derrames de tinta.

- Embale la impresora en una caja resistente y de modo que no quede boca abajo. Utilice suficiente material de protección para garantizar un transporte seguro.

- No incline la impresora. De lo contrario, es posible que la tinta se derrame.
- Manipule con cuidado y asegúrese de que la caja permanece en una superficie plana y que NO se coloca boca abajo o de lado, ya que la impresora podría dañarse y la tinta de la impresora, derramarse.
- Cuando se ocupe del transporte de la impresora una empresa de mensajería, marque la caja con "ESTE LADO ARRIBA" para mantener la impresora con la parte inferior abajo. Márquela también con "FRÁGIL" o "MANEJAR CON CUIDADO".

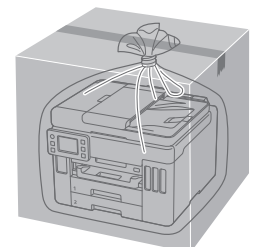
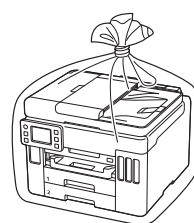

Configurando a impressora



Para configurar, visite a URL

<https://ij.start.canon>

ou digitalize o código com seu dispositivo celular



● Siga as instruções abaixo se você não tiver uma conexão com a internet.

1. Conteúdo da caixa

- Garrafas de tinta
- Cabo de alimentação
- **GX7000** Cabo de telefone
- CD-ROM de instalação
- Informações Importantes e Sobre Segurança
- Para Começar (este manual)

2. Removendo os materiais da embalagem



- 1 Remova e descarte quaisquer materiais de embalagem e a fita laranja.
 - Usar a impressora com a fita laranja ou material de embalagem ainda anexado pode causar problemas de funcionamento na impressora.
- 2 Abra a unidade de digitalização/tampa, remova e descarte a fita laranja e o material de proteção que estão dentro.

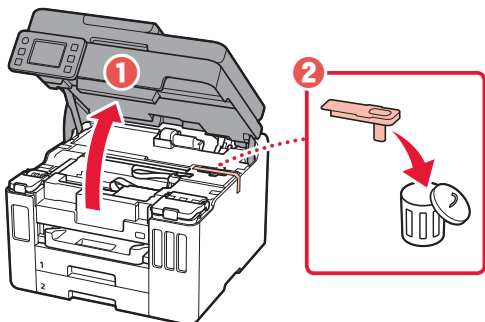

3. Feche a unidade de digitalização/tampa.

- Abra totalmente a unidade de digitalização/tampa e feche em seguida.

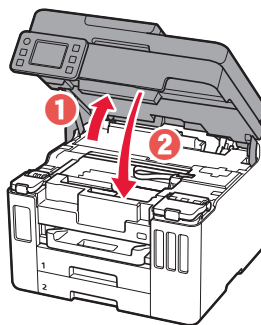

⚠ Cuidado
Cuidado com seus dedos.

3. Ligando a impressora



1 Conecte o cabo de alimentação.

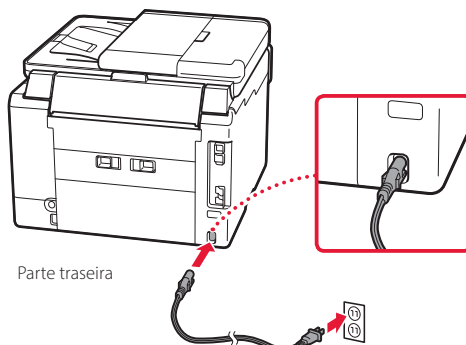

Configurando a impressora

- 2 Abra o painel de controle e pressione o botão **ATIVADO (ON)**.

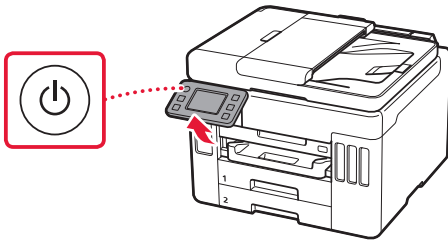

- 3 Role a tela e dê um toque para selecionar seu idioma. Em seguida, toque em **Sim (Yes)**.

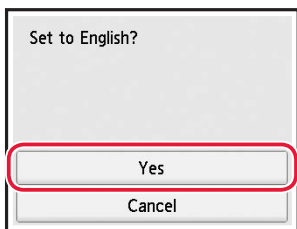
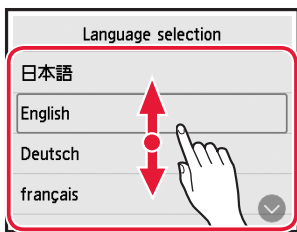

- 4 **GX7000** Se a tela a seguir for exibida, toque em seu país ou região para selecionar.

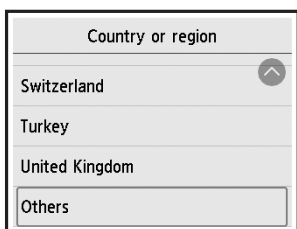

- 5 Defina a data e, em seguida, toque em **OK**.

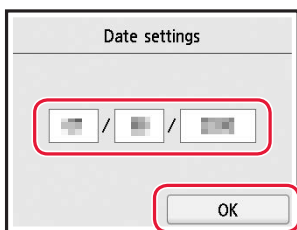

- 6 Defina a hora e, em seguida, toque em **OK**.

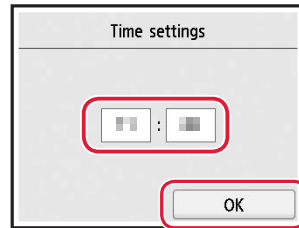

- 7 Toque em **OK**.

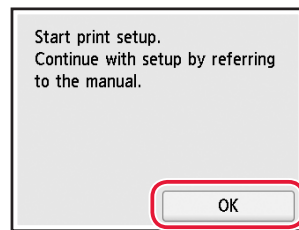

4. Colocando tinta



»»» Importante

Este produto requer manuseio cauteloso da tinta. A tinta pode respingar quando os cartuchos de tinta estão cheios. Se a tinta entrar em contato com roupas ou objetos, pode ser que ela não saia.

- 1 Abra a unidade de digitalização/tampa.

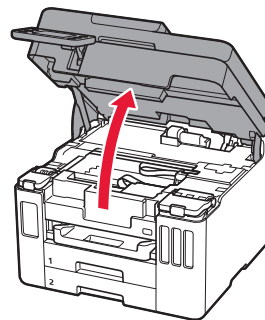

- 2 Abra a tampa do cartucho de tinta e a tampa do cartucho à esquerda da impressora.

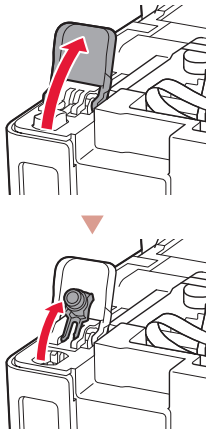

- 3 Segure a garrafa de tinta na posição vertical e gire cuidadosamente a tampa da garrafa para removê-la.

Verificar!

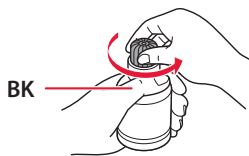

- 4 Alinhe o bocal da garrafa de tinta com a entrada.

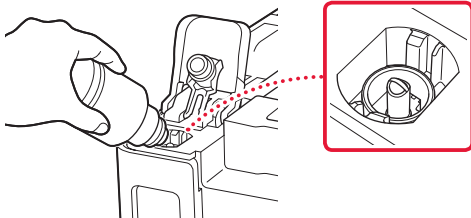

- 5 Levante lentamente a garrafa de tinta de cabeça para baixo e empurre para baixo para despejar a tinta.

- Se a tinta não for despejada, remova lentamente a garrafa de tinta e tente novamente.

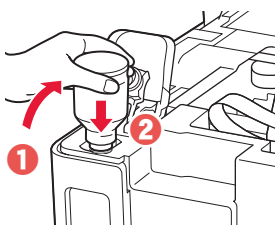

- 6 Remova lentamente a garrafa de tinta da entrada.

- Tenha cuidado para não derramar a tinta.

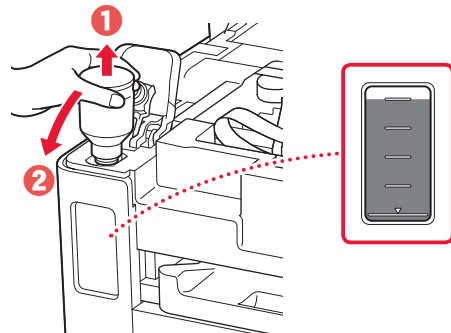

- 7 Recoloque **firmemente** a tampa do cartucho.

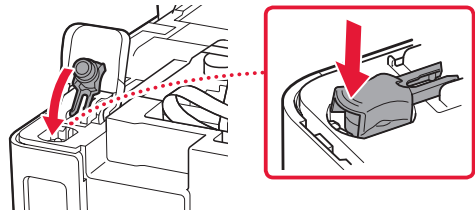

- 8 Feche a tampa do cartucho de tinta com firmeza.

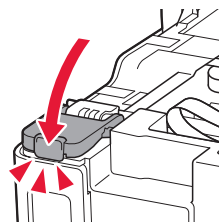

- 9 Repita as etapas de 2 a 8 para colocar toda a tinta nos cartuchos de tinta correspondentes à direita.

Verificar!

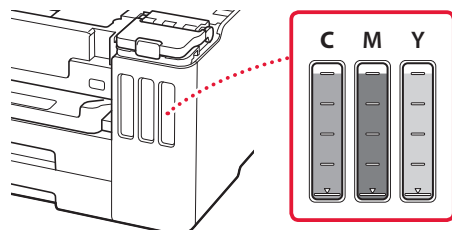

Configurando a impressora

10 Feche a unidade de digitalização/tampa.

- Abra totalmente a unidade de digitalização/tampa e feche em seguida.

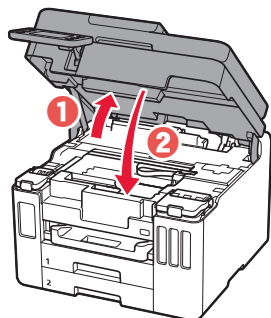

⚠ Cuidado
Cuidado com seus dedos.

5. Colocando papel



1 Toque em **OK**.

Start alignment to improve print quality. Prepare A4 or Letter sized plain paper. If you have no paper, you can perform this later.

Perform later

OK

2 Remova o cassete da impressora.

- GX7000** Remova o Cassete 1 (superior) da impressora.

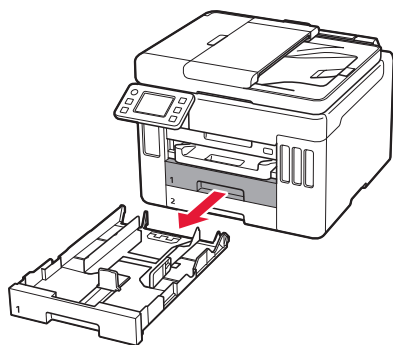

3 Separe as guias do papel.

- Deslize a guia do papel direita até a borda direita. Alinhe a guia do papel frontal com a marcação Letter ou A4.

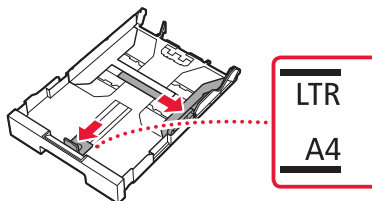

4 Coloque o papel comum de tamanho A4 ou Carta.

- Coloque o papel na guia do papel frontal e alinhe a guia do papel direita com a largura do papel.

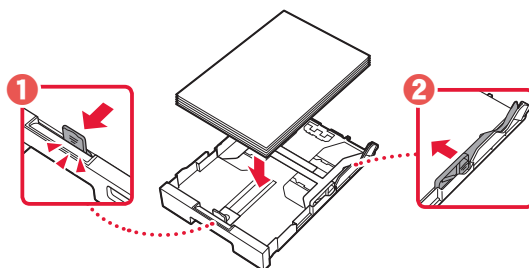

5 Substitua o cassete.

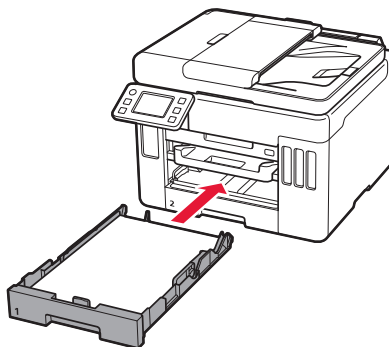

6 Puxe bandeja de saída do papel.

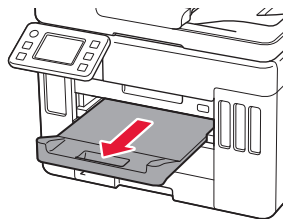

7 Toque em **OK**.

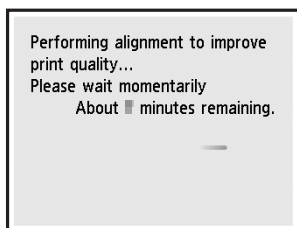
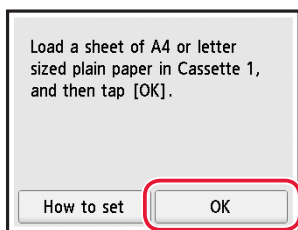

- O processo de alinhamento imprime uma folha de dupla face. Aguarde sem tocar no papel até que a tela na etapa 8 seja exibida.

8 Toque em **Avançar (Next)**.

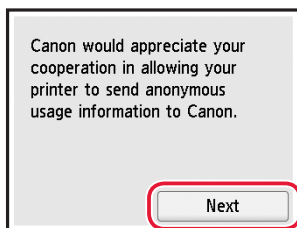

- Siga as instruções da tela para continuar com a configuração. Isso inclui fazer escolhas relacionadas ao envio de informações. Consulte "Enviando informações para a Canon" em **Informações Importantes e Sobre Segurança**.

9 Verifique se a tela a seguir aparece.

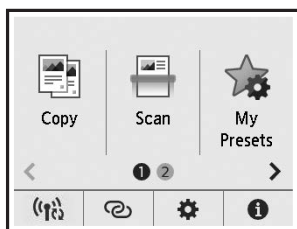

Selecione o método de conexão que melhor se adequa ao seu uso da impressora.

- Para usar a impressora sem conectá-la a nenhum outro dispositivo
 - ➔ A configuração foi concluída.
 - ➔ **GX7000** Para configurar um fax, consulte **"Usando a função de fax" na página 8**.
- Para utilizar a impressora com conexão a um computador ou smartphone
 - ➔ Prossiga para a página seguinte.

Se você for usar a impressora sem conectar nenhum outro dispositivo, a configuração estará concluída.

Configurando a impressora

Qual dispositivo você está conectando?



Computador



Computador e
smartphone



Smartphone

6-a

Conectando a um Computador

Se você estiver usando vários computadores, execute estas etapas em cada computador.



- 1 Acesse o site Canon do seu computador.
 <https://ij.start.canon>
- 2 Selecione  **Configurar**.
- 3 Insira o nome do modelo da sua impressora e clique em **Ir**.
- 4 Clique em **Iniciar**.
- 5 Clique em **(B) Conectar a um Computador/Smartphone**.
 - As etapas a seguir são para usuários do Windows.
- 6 Clique em **Download**.
- 7 Execute o arquivo baixado.
 - Siga as instruções na tela. Isso pode levar algum tempo.
 - Para conectar a um smartphone também, consulte "6-b. Conectando a um smartphone" na página 7.
 - **GX7000** Para configurar um fax, consulte "**Usando a função de fax**" na página 8.



Usando o CD-ROM de instalação

Clique duas vezes em **EasySetup.exe** no CD-ROM e, em seguida, continue a partir da etapa 3. Se você não tiver uma conexão com a internet, abra a pasta **win** no CD-ROM e clique duas vezes em **SETUP.exe**. Isso instalará o driver da impressora.

6-b

Conectando a um smartphone

Se você estiver usando vários smartphones, execute estas etapas em cada smartphone.



1 Instale o aplicativo "Canon PRINT Inkjet/SELPHY" no seu smartphone.



- Procure por "Canon PRINT" na App Store, ou Google Play.
- Acesse o site Canon para fazer o download do aplicativo.



2 Abra as configurações do seu Wi-Fi smartphone. Verifique se o nome da rede (SSID) que começa com "Canon_ij_" aparece.

(Exemplo da tela do iOS)

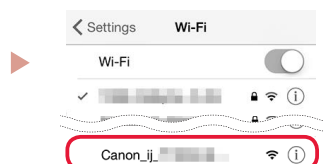

O nome da rede (SSID) que começa com "Canon_ij_"

- Se "Canon_ij_" aparecer, → prossiga para a etapa **3**.
- Se "Canon_ij_" não aparecer, → prossiga para a etapa **4**.

3 Toque no nome da rede (SSID) que começa com "Canon_ij_".

4 Abra o aplicativo instalado e siga as instruções para adicionar sua impressora.



-
- Depois que você adicionar a impressora, poderá imprimir do seu smartphone. Para imprimir fotos, consulte "Colocando papel" na página 8.
 - **GX7000** Para configurar um fax, consulte "**Usando a função de fax**" na página 8.
-

Colocando papel

- 1 Abra a tampa da bandeja traseira e estenda o suporte de papel.

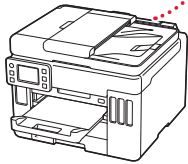
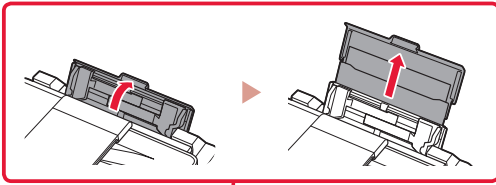

- 2 Deslize a guia do papel da direita até a extremidade direita.
- 3 Coloque várias folhas de papel com o lado a ser impresso virado para cima e deslize a guia do papel lateral em direção à borda da pilha de papel.

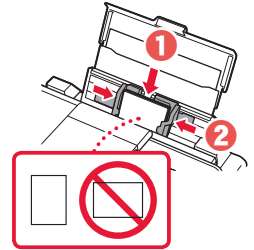
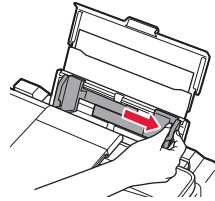

GX7000 Usando a função de fax

A função de fax da sua impressora requer configuração. Consulte o **Guia de configuração de FAX**.



- Acesse o Guia de configuração de FAX

- 1 Acesse o site da Canon.

 <https://ij.start.canon>

- 2 Clique em  **Consulte Funções Recomendadas**.

- 3 Clique em **Funções/Serviços**.

- 4 Clique em  **Configurando o FAX**.

Transportando a Impressora

Ao mudar a posição da impressora, verifique o seguinte. Consulte o **Manual On-line** para obter detalhes.

Verifique se a posição da alavanca de válvula de tinta está fechada.

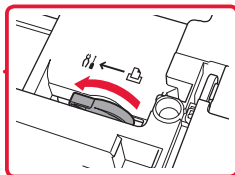
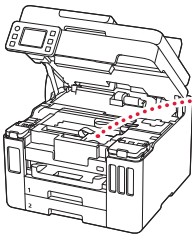

Embale a impressora em um saco plástico caso ocorra vazamento de tinta.

- Coloque a impressora em uma caixa resistente de modo que a parte inferior fique virada para baixo, usando material de proteção suficiente para garantir o transporte seguro.
- Não incline a impressora. A tinta pode vaziar.

- Manuseie com cuidado e garanta que a caixa permaneça na horizontal, e NÃO de cabeça para baixo ou de lado, pois a impressora pode ser danificada e a tinta da impressora pode vaziar.
- Quando um agente de transporte estiver manuseando o transporte da impressora, marque a caixa com "ESTE LADO PARA CIMA" para manter a parte inferior da impressora virada para baixo. Marque também com "FRÁGIL" ou "MANUSEAR COM CUIDADO".

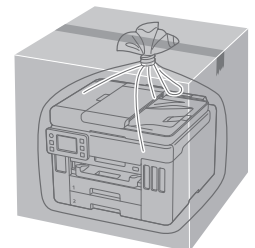
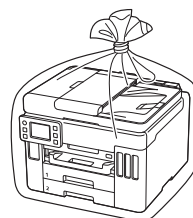

Configuration de l'imprimante



**Pour la configuration,
rendez-vous sur l'URL**

<https://ij.start.canon>



ou numérisiez le code avec votre appareil mobile

● Suivez les instructions ci-dessous si vous ne disposez d'aucune connexion à Internet.

1. Contenu de la boîte

- Bouteilles d'encre
- Cordon d'alimentation
- **GX7000** Câble téléphonique
- CD-ROM d'installation
- Sécurité et informations importantes
- Démarrage (ce manuel)

2. Retrait du matériel d'emballage



- 1 Enlevez et jetez tout matériel d'emballage et bande orange.
 - L'utilisation de l'imprimante avec la bande orange ou le matériel d'emballage encore fixé risque d'entraîner un dysfonctionnement.
- 2 Ouvrez l'unité de numérisation / capot, retirez et jetez toute bande orange et matériau protecteur se trouvant à l'intérieur.

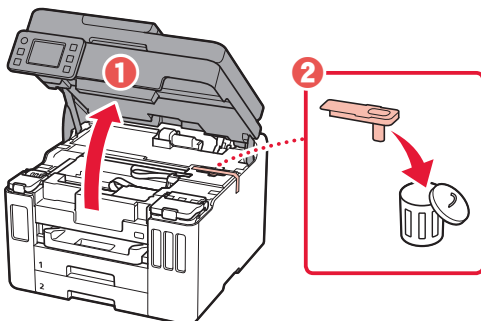

3. Fermez l'unité de numérisation / capot.

- Ouvrez complètement l'unité de numérisation / capot, puis fermez-la.

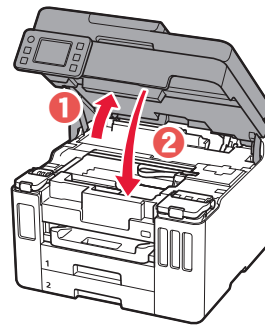

⚠ Attention
Faites attention à vos doigts.

3. Mise sous tension de l'imprimante



1 Branchez le cordon d'alimentation.

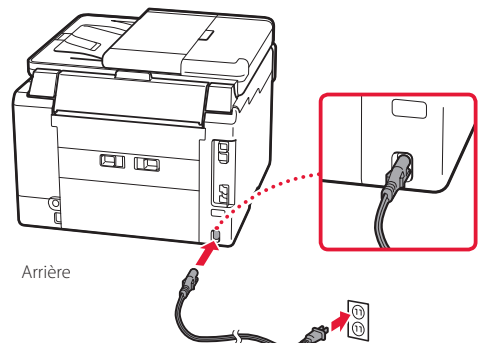

Configuration de l'imprimante

- 2 Ouvrez le panneau de contrôle et appuyez sur le bouton **MARCHE (ON)**.

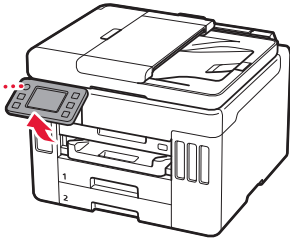

- 3 Faites défiler et touchez pour sélectionner votre langue, puis touchez **Oui**.

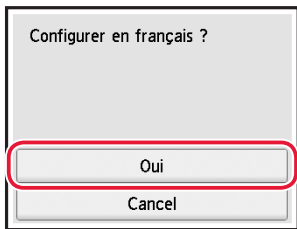
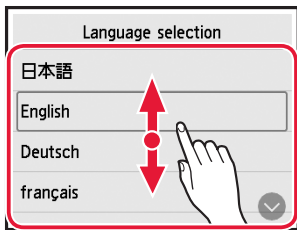

- 4 **GX7000** Si l'écran suivant s'affiche, touchez le pays ou la région de votre choix.

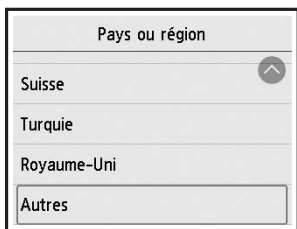

- 5 Définissez la date, puis touchez **OK**.

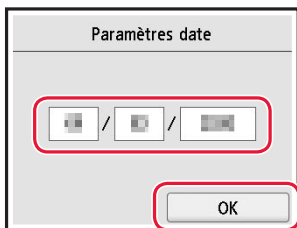

- 6 Définissez l'heure, puis touchez **OK**.

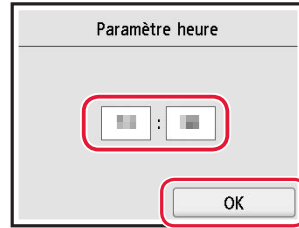

- 7 Touchez **OK**.

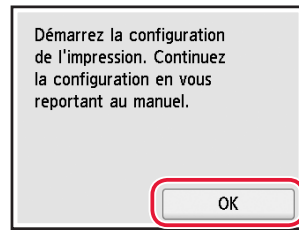

4. Versement de l'encre



Important

Ce produit nécessite que l'encre soit manipulée avec précautions. L'encre risque de provoquer des éclaboussures lors du remplissage des cartouches d'encre. Si de l'encre tache vos vêtements ou vos effets personnels, vous risquez de ne plus pouvoir l'enlever.

- 1 Ouvrez l'unité de numérisation / capot.

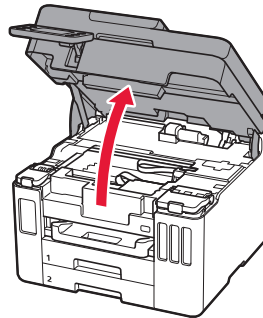

- 2 Ouvrez le couvercle de cartouche d'encre et le capuchon de cartouche sur la gauche de l'imprimante.

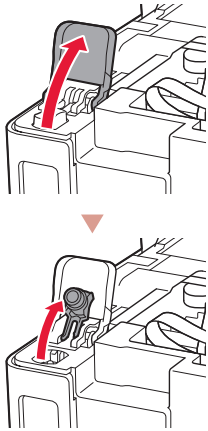

- 3 Tenez la bouteille d'encre bien droite et exercez doucement une torsion sur le capuchon de la bouteille pour le retirer.

Vérifiez !

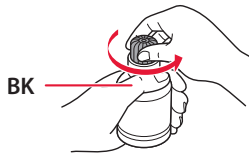

- 4 Alignez la buse de la bouteille d'encre avec l'arrivée.

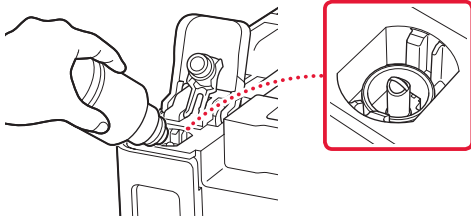

- 5 Renversez lentement la bouteille d'encre et appuyez pour faire couler l'encre.

- Si l'encre ne coule pas, retirez délicatement la bouteille d'encre et faites une nouvelle tentative.

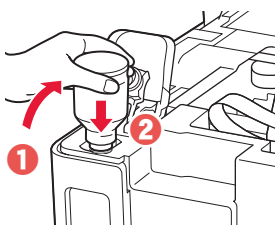

- 6 Retirez doucement la bouteille d'encre de l'arrivée.

- Veillez à ne pas renverser d'encre.

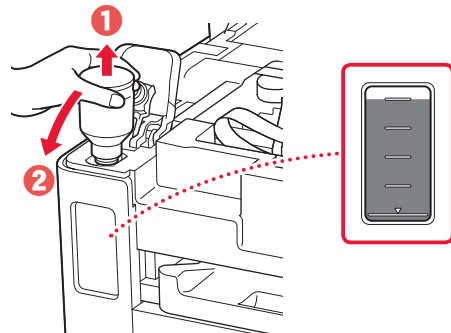

- 7 Remplacez le capuchon de cartouche **correctement**.

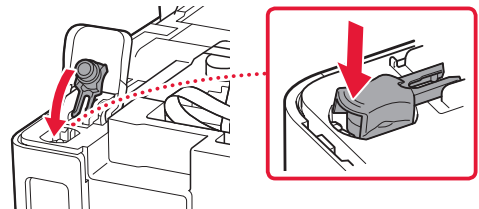

- 8 Fermez le couvercle de cartouche d'encre correctement.

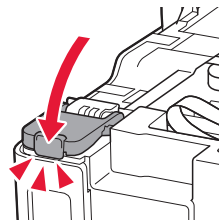

- 9 Répétez les étapes 2 à 8 pour verser toute l'encre dans les cartouches d'encre correspondantes à droite.

Vérifiez !

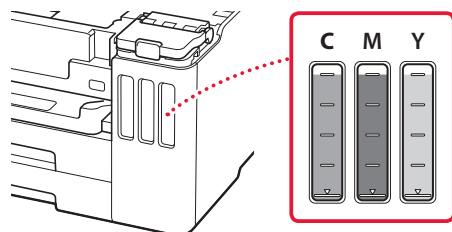

Configuration de l'imprimante

10 Fermez l'unité de numérisation / capot.

- Ouvrez complètement l'unité de numérisation / capot, puis fermez-la.

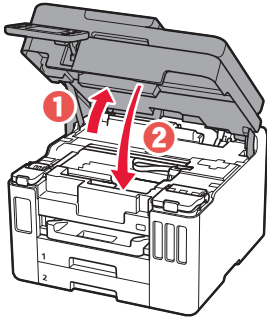

⚠ Attention
Faites attention à vos doigts.

5. Chargement du papier



1 Touchez **OK**.

Lancez l'align. pr améliorer la qualité d'impress. Préparez du pap. ord. au form. A4 ou Lettre. Si vous n'en avez pas, vous pouvez l'effectuer plus tard.

Plus tard

OK

2 Retirez la cassette de l'imprimante.

- **GX7000** Retirez la cassette 1 (supérieure) de l'imprimante.

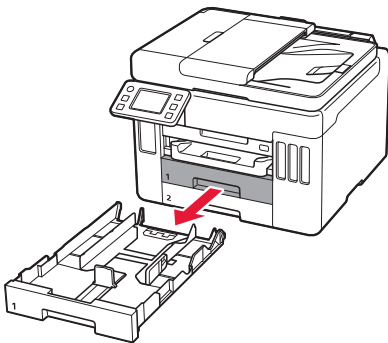

3 Faites glisser séparément les guides papier.

- Faites glisser le guide papier droit vers le bord droit. Alignez le guide papier avant sur la marque Lettre ou A4.

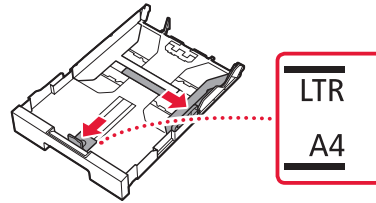

4 Chargez du papier ordinaire au format Lettre ou A4.

- Placez le papier contre le guide papier avant et alignez le guide papier droit sur la largeur du papier.

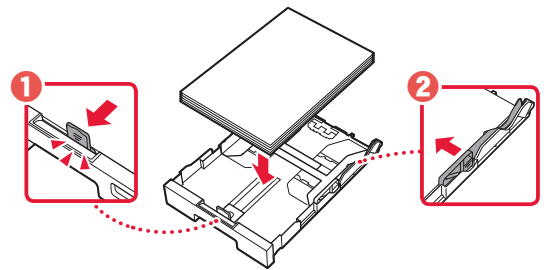

5 Remettez la cassette en place.

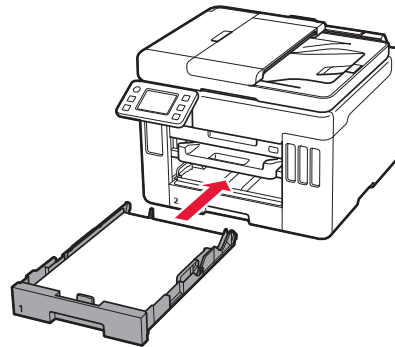

6 Retirez le bac de sortie papier.

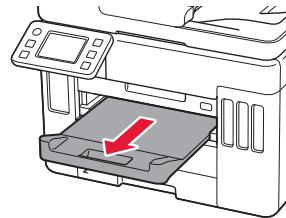

7 Touchez **OK**.

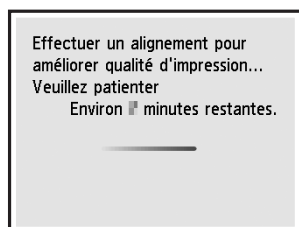
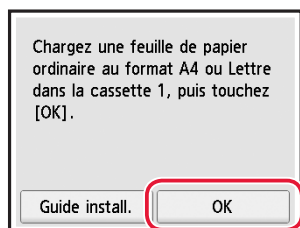

- Le processus d'alignement imprime une feuille recto verso. Patientez sans toucher le papier jusqu'à ce que l'écran de l'étape 8 apparaisse.

8 Touchez **Suivant**.

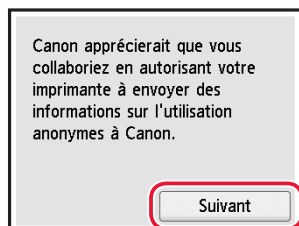

- Suivez les instructions à l'écran pour poursuivre la configuration. Cela inclut des sélections relatives à l'envoi d'informations. Reportez-vous à « Envoi d'informations à Canon » dans **Sécurité et informations importantes**.

9 Assurez-vous que l'écran suivant s'affiche.

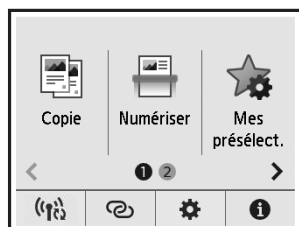

Sélectionnez la méthode de connexion correspondant le mieux à la manière dont vous utiliserez l'imprimante.

- Pour utiliser l'imprimante sans connexion à aucun autre périphérique
 - ➔ La configuration est terminée.
 - GX7000** Pour configurer un télécopieur, reportez-vous à la section « **Utilisation de la fonction de télécopie** » à la page 8.
- Pour utiliser l'imprimante en la connectant à un ordinateur ou à un smartphone
 - ➔ Passez à la page suivante.

Pour utiliser l'imprimante sans connecter aucun autre périphérique, la configuration est terminée.

Configuration de l'imprimante

Quel périphérique connectez-vous ?



Ordinateurw



Ordinateur et
smartphone



Smartphone

6-a

Connexion à un ordinateur

Si vous utilisez plusieurs ordinateurs, effectuez ces étapes sur chaque ordinateur.



- 1 Accès au site Web Canon à partir de votre ordinateur.
 <https://ij.start.canon>
- 2 Sélectionnez  **Configuration**.
- 3 Entrez le nom de modèle de votre imprimante et cliquez sur **Accéder**.
- 4 Cliquez sur **Démarrer**.
- 5 Cliquez sur **(B) Connexion à un ordinateur/smartphone**.
 - Les étapes suivantes concernent les utilisateurs Windows.
- 6 Cliquez sur **Télécharger**.
- 7 Exécutez le fichier téléchargé.
 - Suivez les instructions à l'écran. Cette opération peut prendre du temps.
 - Pour vous connecter aussi à un smartphone, voir « 6-b. Connexion à un smartphone » à la page 7.
 - **GX7000** Pour configurer un télécopieur, reportez-vous à la section « **Utilisation de la fonction de télécopie** » à la page 8.



Utilisation du CD-ROM d'installation

Cliquez deux fois sur **EasySetup.exe** à partir du CD-ROM, puis continuez à partir de l'étape 3. Si vous ne disposez pas d'une connexion Internet, ouvrez le dossier **win** à partir du CD-ROM et cliquez deux fois sur **SETUP.exe**. Cette procédure permet d'installer le pilote d'imprimante.

6-b

Connexion à un smartphone

Si vous utilisez plusieurs smartphones, effectuez ces étapes sur chaque smartphone.



1 Installez l'application « Canon PRINT Inkjet/SELPHY » sur votre smartphone.



- Recherchez « Canon PRINT » dans App Store ou Google Play.
- Accédez au site Web Canon pour télécharger l'application.



2 Ouvrez les paramètres Wi-Fi de votre smartphone. Vérifiez que le nom de réseau (SSID) qui commence par « Canon_ij_ » apparaît.

(Exemple d'écran iOS)

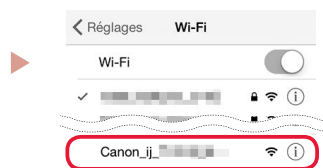

Nom de réseau (SSID) commençant par « Canon_ij_ »

- Si « Canon_ij_ » apparaît → Passez à l'étape **3**.
- Si « Canon_ij_ » n'apparaît pas → Passez à l'étape **4**.

3 Touchez le nom de réseau (SSID) qui commence par « Canon_ij_ ».

4 Ouvrez l'application installée, puis suivez les instructions affichées à l'écran par l'application pour ajouter votre imprimante.



-
- Une fois que vous avez ajouté votre imprimante, vous pouvez imprimer depuis votre smartphone. Pour imprimer des photos, voir « Chargement du papier » à la page 8.
 - **GX7000** Pour configurer un télécopieur, reportez-vous à la section « **Utilisation de la fonction de télécopie** » à la page 8.
-

Chargement du papier

- 1 Ouvrez le couvercle du réceptacle arrière et déployez le support papier.

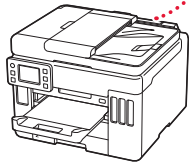
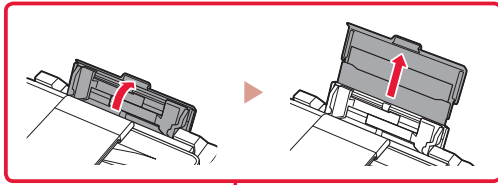

- 2 Faites glisser le côté droit du guide papier vers la droite.
- 3 Chargez plusieurs feuilles de papier face à imprimer vers le haut et faites glisser le guide papier latéral contre le bord de la pile de papier.

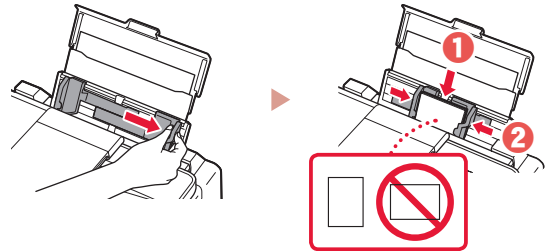

GX7000 Utilisation de la fonction de télécopie

La fonction de télécopie de votre imprimante requiert une configuration. Reportez-vous à **Guide d'installation du télécopieur**.



- Accédez au Guide d'installation du télécopieur

- 1 Accédez au site Web Canon.

 <https://ij.start.canon>

- 2 Cliquez sur  **Consultez Fonctions recommandées**.

- 3 Cliquez sur **Fonctions/services**.

- 4 Cliquez sur  **Configuration du FAX**.

Déplacement de l'imprimante

Si vous devez déplacer l'imprimante, vérifiez les points suivants. Reportez-vous au **Manuel en ligne** pour plus de détails.

Vérifiez que le levier de valve d'encre est en position fermée.

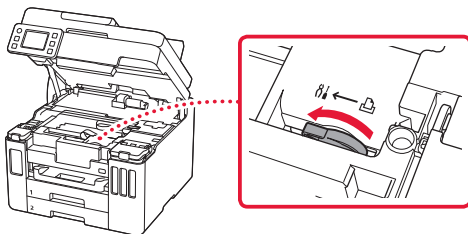

- Manipulez le carton avec précautions et assurez-vous que celui-ci reste à plat et n'est pas tourné à l'envers ou sur un côté, car l'imprimante pourrait être endommagée et l'encre couler à l'intérieur.
- Lorsque vous confiez l'imprimante à un transporteur, apposez la mention « CE CÔTÉ VERS LE HAUT » sur le carton de façon à ce que la partie inférieure de l'imprimante soit orientée vers le bas. Apposez également la mention « FRAGILE » ou « MANIPULER AVEC PRÉCAUTION ».

Emballer l'imprimante dans un sac en plastique au cas où l'encre fuirait.

- Emballez l'imprimante dans un carton solide, en orientant la partie inférieure vers le bas et en utilisant suffisamment de matériau protecteur pour garantir un transport en toute sécurité.
- N'inclinez pas l'imprimante. L'encre risque de couler.

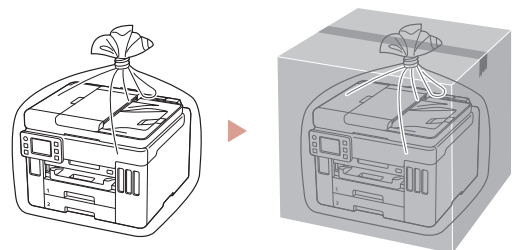

Настройка принтера



Для настройки посетите сайт по URL-адресу

<https://ij.start.canon>



или отсканируйте код с помощью мобильного устройства

● Следуйте приведенным ниже инструкциям, если подключение к Интернету отсутствует.

1. Содержимое коробки

- Флаконы с чернилами
- Кабель питания
- **GX7000** Телефонный кабель
- Установочный компакт-диск
- Информация о безопасности и важные сведения
- Руководство по началу работы (это руководство)

2. Снятие упаковочных материалов



- 1 Снимите и утилизируйте любые упаковочные материалы и оранжевую ленту.
 - Использование принтера без удаления оранжевой ленты или упаковочного материала может нарушить его работу.

- 2 Откройте модуль сканирования / крышку, снимите и утилизируйте оранжевую ленту и защитные материалы из внутренней части.

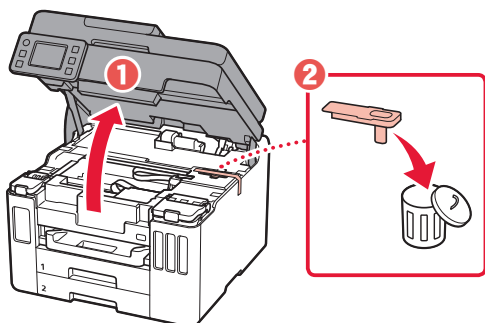

- 3 Закройте модуль сканирования / крышку.
 - Полностью откройте модуль сканирования / крышку, а затем закройте.

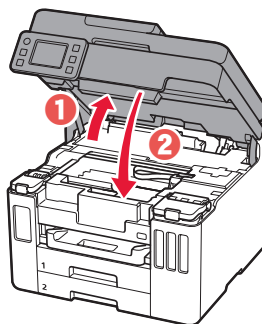

⚠ Осторожно!
Берегите пальцы.

3. Включение принтера



- 1 Подключите кабель питания.

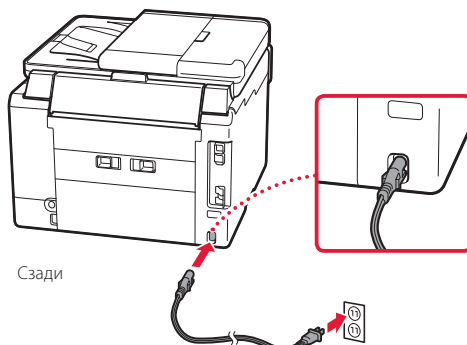

Настройка принтера

- 2 Откройте панель управления и нажмите кнопку **ВКЛ (ON)**.

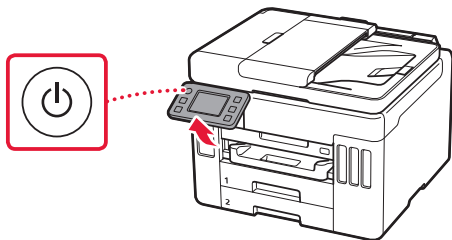

- 3 Прокрутите список и коснитесь нужного языка, чтобы выбрать его, а затем коснитесь кнопки **Да (Yes)**.

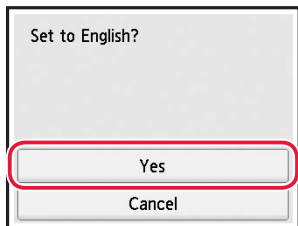
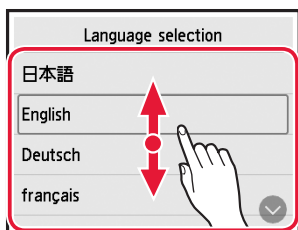

- 4 **GX7000** При появлении указанного ниже экрана коснитесь названия своей страны или региона.

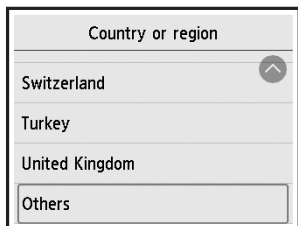

- 5 Установите дату, а затем коснитесь кнопки **OK**.

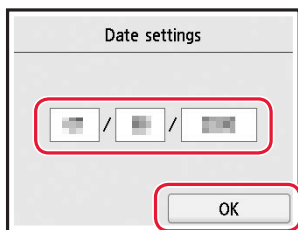

- 6 Установите время, а затем коснитесь кнопки **OK**.

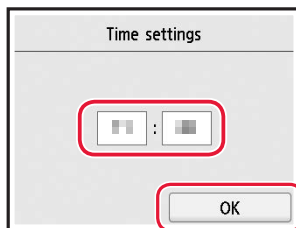

- 7 Коснитесь кнопки **OK**.

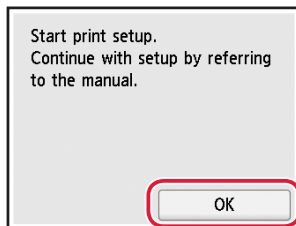

4. Заливка чернил



Внимание!

Этот продукт требует осторожного обращения с чернилами. При заполнении чернильных контейнеров чернила могут разбрызгаться. Если чернила попадут на одежду или другие вещи, они могут не отстираться.

- 1 Откройте модуль сканирования / крышку.

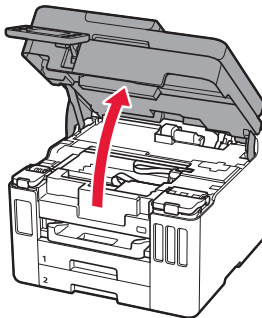

- 2 Откройте крышку чернильного контейнера и колпачок контейнера в левой части принтера.

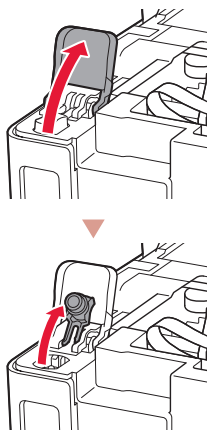

- 3 Держите флакон с чернилами вертикально и осторожно отверните колпачок флакона, чтобы снять его.

Проверка!

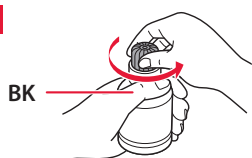

- 4 Совместите наконечник флакона с чернилами с впускным отверстием.

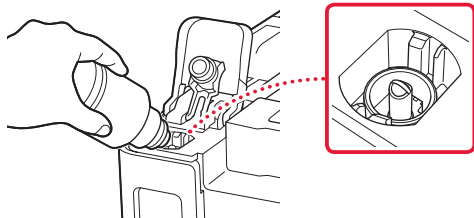

- 5 Медленно переверните флакон с чернилами вверх дном и прижмите его вниз, чтобы вылить чернила.

- Если чернила не выливаются, аккуратно достаньте флакон с чернилами и попробуйте выполнить эту операцию еще раз.

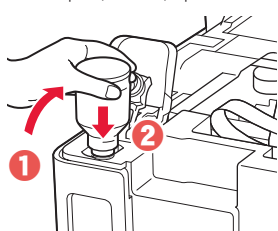

- 6 Осторожно извлеките флакон с чернилами из впускного отверстия.

- Будьте осторожны, чтобы не пролить чернила.

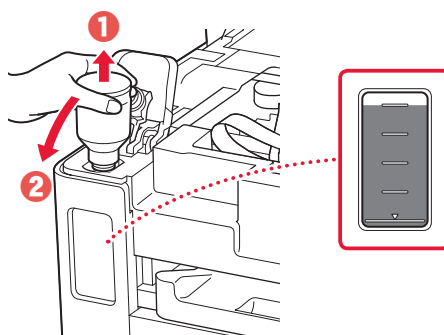

- 7 Осторожно установите на место колпачок контейнера.

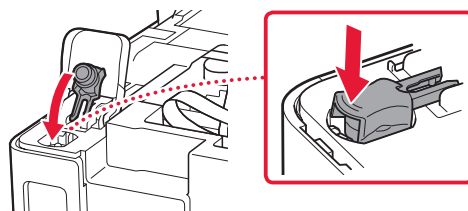

- 8 Надежно закройте крышку чернильного контейнера.



- 9 Повторяйте действия с 2 по 8, чтобы налить чернила в соответствующие чернильные контейнеры справа.

Проверка!

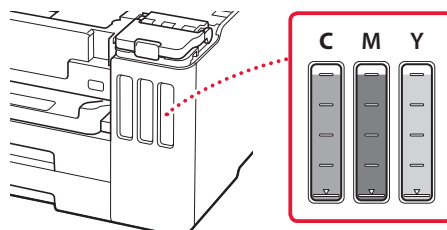

Настройка принтера

10 Закройте модуль сканирования / крышку.

- Полностью откройте модуль сканирования / крышку, а затем закройте.

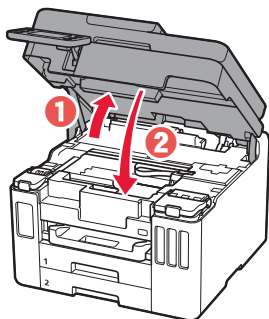

⚠ Осторожно!
Берегите пальцы.

5. Загрузка бумаги



1 Коснитесь кнопки **ОК**.

Start alignment to improve print quality. Prepare A4 or Letter sized plain paper. If you have no paper, you can perform this later.

Perform later

ОК

2 Извлеките кассету из принтера.

- **GX7000** Извлеките кассету 1 (верхнюю) из принтера.

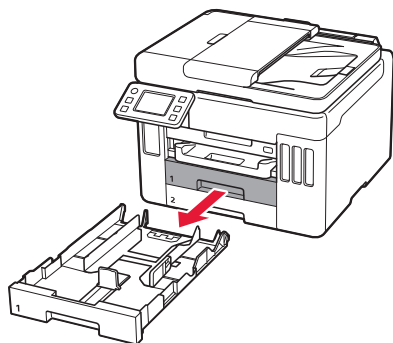

3 Раздвиньте направляющие бумаги.

- Сдвиньте правую направляющую бумаги к правому краю. Совместите переднюю направляющую бумаги с меткой Letter или A4.

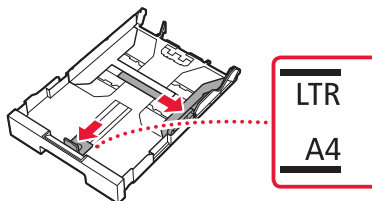

4 Загрузите обычную бумагу формата Letter или A4.

- Разместите бумагу вплотную к передней направляющей бумаги и передвиньте правую направляющую бумаги в соответствии с шириной бумаги.

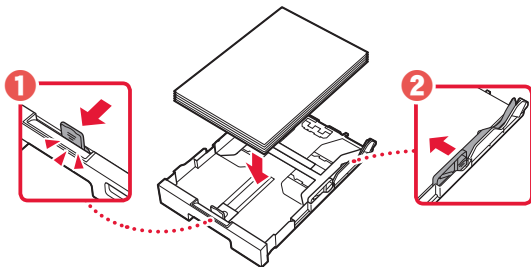

5 Установите кассету на место.

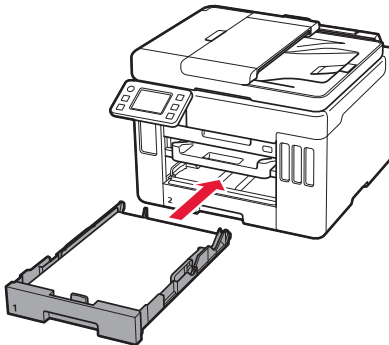

6 Выдвиньте лоток приема бумаги.

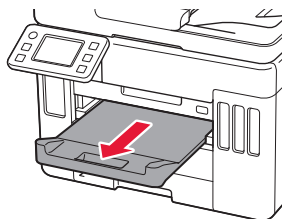

7 Коснитесь кнопки **OK**.

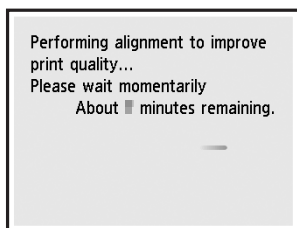
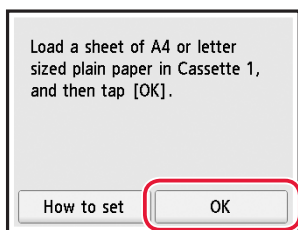

- В процессе выравнивания распечатывается один лист с двух сторон. Не касаясь бумаги, дождитесь появления экрана, показанного в действии 8.

8 Коснитесь кнопки **Далее (Next)**.

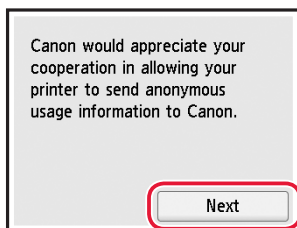

- Для продолжения настройки следуйте инструкциям на экране. Вам необходимо будет выбрать параметры отправки информации. См. пункт «Отправка информации компании Canon» в разделе **Информация о безопасности и важные сведения**.

9 Убедитесь, что отображается показанный ниже экран.

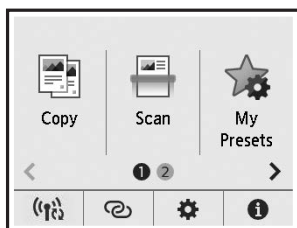

Выберите метод подключения, который лучше всего соответствует задачам использования принтера.

- Порядок использования принтера без подключения к другим устройствам
 - ➔ Теперь настройка завершена.
GX7000 Для настройки факса см. раздел «**Использование функции факсимильной связи**» на стр. 8.
- Порядок использования принтера, подключенного к компьютеру или смартфону
 - ➔ Перейдите к следующей странице.

Если вы будете использовать принтер без подключения других устройств, завершите процесс настройки на этом этапе.

Какое устройство вы подключаете?



Компьютер



Компьютер и
смартфон





Смартфон

6-а

Подключение к компьютеру

Если вы используете несколько компьютеров, выполните эти действия на каждом компьютере.



- 1 Откройте на своем компьютере сайт Canon.
 <https://ij.start.canon>
- 2 Выберите  **Настройка**.
- 3 Введите имя модели своего принтера и щелкните **Перейти**.
- 4 Щелкните **Начать**.
- 5 Щелкните **(В) Подключение к компьютеру / смартфону**.
 - Действия ниже касаются пользователей Windows.
- 6 Щелкните **Загрузить**.
- 7 Запустите загруженный файл.
 - Следуйте инструкциям на экране. Это может занять некоторое время.
 - Для подключения к смартфону см. раздел «6-б. Подключение к смартфону» на стр. 7.
 - **GX7000** Для настройки факса см. раздел «Использование функции факсимильной связи» на стр. 8.



С помощью установочного компакт-диска

Дважды щелкните файл **EasySetup.exe** на установочном компакт-диске, а затем продолжите с шага 3. При отсутствии подключения к Интернету откройте папку **win** на установочном компакт-диске и дважды щелкните файл **SETUP.exe**. После этого будет установлен драйвер принтера.

6-b

Подключение к смартфону

Если вы используете несколько смартфонов, выполните эти действия на каждом смартфоне.



1 Установите на смартфон приложение «Canon PRINT Inkjet/SELPHY».



- Найдите приложение «Canon PRINT» в магазине App Store или Google Play.
- Откройте на компьютере сайт Canon для загрузки приложения.



2 Откройте на смартфоне настройки Wi-Fi. Убедитесь, что появилось имя сети (SSID), которое начинается с «Canon_ij_».

(Пример экрана iOS)

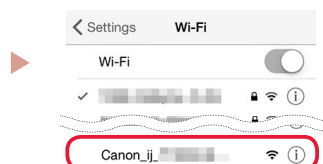

Имя сети (SSID), которое начинается с «Canon_ij_»

- Если появится «Canon_ij_», → перейдите к действию **3**.
- Если «Canon_ij_» не появится, → перейдите к действию **4**.

3 Коснитесь имени сети (SSID), которое начинается с «Canon_ij_».

4 Откройте установленное приложение и следуйте инструкциям на экране в приложении, чтобы добавить принтер.



- Добавив принтер, вы можете печатать со своего смартфона. Для печати фотографий см. раздел «Загрузка бумаги» на стр. 8.
- **GX7000** Для настройки факса см. раздел «Использование функции факсимильной связи» на стр. 8.

Загрузка бумаги

- 1 Откройте крышку заднего лотка и выдвиньте упор для бумаги.

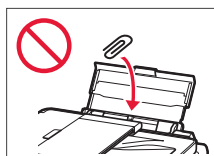
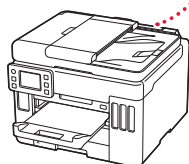
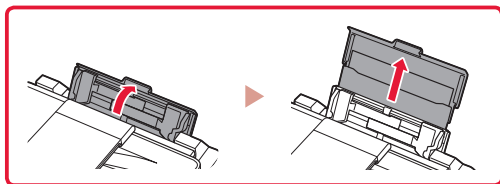

- 2 Сдвиньте правую направляющую бумаги к правому краю.
- 3 Загрузите несколько листов бумаги стороной для печати вверх и сдвиньте боковую направляющую бумаги к краю стопки бумаги.

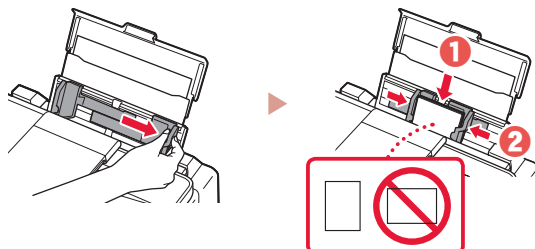

GX7000 Использование функции факсимильной связи

Необходима настройка функции факсимильной связи на вашем принтере. См. **Руководство по настройке ФАКСА**.



■ Доступ к документу **Руководство по настройке ФАКСА**

- 1 Откройте веб-сайт Canon.

 <https://ij.start.canon>

- 2 Щелкните  **См. рекомендуемые функции.**

- 3 Щелкните **Функции и услуги.**

- 4 Щелкните  **Настройка факса.**

Перемещение принтера

При перемещении принтера проверьте следующее. Для получения подробных сведений см. **Онлайн-руководство**.

Убедитесь, что рычажок чернильного клапана находится в закрытом положении.

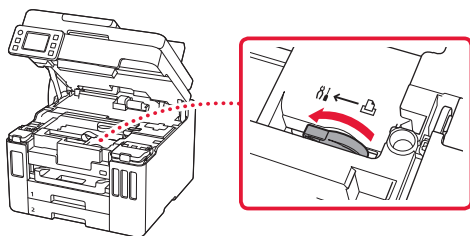

В случае утечки чернил поместите принтер в пластиковый пакет.

- Упакуйте принтер в твердую коробку, поместив его нижнюю часть на дно коробки и используя достаточное количество защитного материала для безопасной транспортировки.
- Не наклоняйте принтер. Чернила могут вытечь.

- Обращайтесь с коробкой осторожно и следите за тем, чтобы коробка лежала ровно и НЕ была перевернута вверх дном или на бок, поскольку в этом случае возможно повреждение принтера или утечка чернил.
- Позаботьтесь о том, чтобы во время транспортировки принтера транспортной компанией на грузовую тару с принтером была нанесена маркировка «ЭТОЙ СТОРОНОЙ ВВЕРХ» для обеспечения транспортировки принтера нижней частью вниз. Кроме того, нанесите маркировку «ХРУПКОЕ» или «ОБРАЩАТЬСЯ С ОСТОРОЖНОСТЬЮ!».

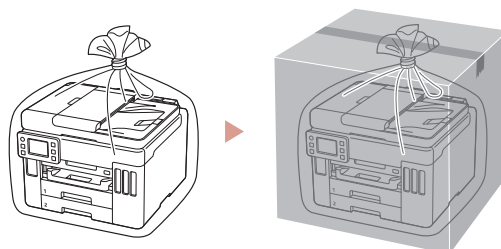

Настроювання принтера



Для настроювання відвідайте URL-адресу

<https://ij.start.canon>



або зіскануйте код мобільним пристроєм

- Якщо у вас немає підключення до Інтернету, див. інструкції, наведені нижче.

1. Вміст коробки

- Флакони з чорнилом
- Шнур живлення
- **GX7000** Телефонний кабель
- Компакт-диск із програмою встановлення
- Інформація щодо безпеки й важливі відомості
- Посібник для початку роботи (цей посібник)

2. Зняття пакувальних матеріалів



- 1 Зніміть усі пакувальні матеріали й жовтогарячу стрічку й утилізуйте їх.
 - Використання принтера з незнятою жовтогарячою стрічкою або пакувальними матеріалами може призвести до несправності.

- 2 Відкрийте модуль сканування / кришку, зніміть жовтогарячу стрічку та захисний матеріал усередині й утилізуйте їх.

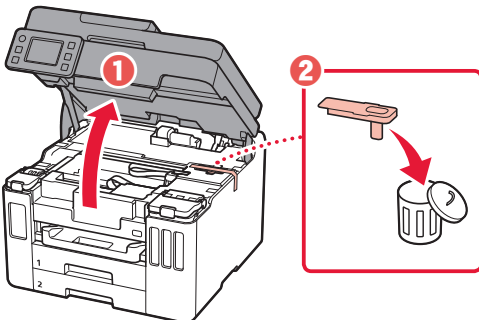

- 3 Закрийте модуль сканування / кришку.

- Повністю відкрийте модуль сканування / кришку, потім закрийте цей компонент.

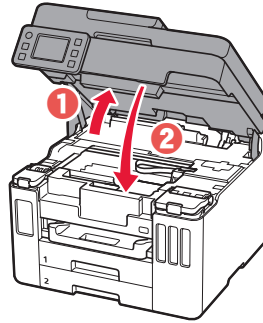

⚠ Увага!
Бережіть пальці.

3. Увімкнення принтера



- 1 Приєднайте шнур живлення.

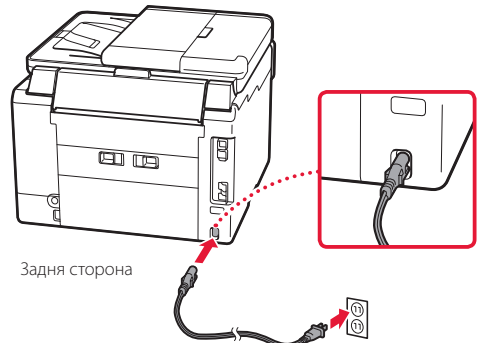

Настроювання принтера

- 2 Відкрийте панель керування й натисніть кнопку **УВІМК. (ON)**.

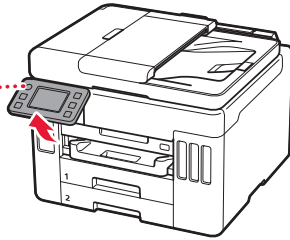

- 3 Прокрутіть список і торкніться потрібної мови, щоб вибрати її, а потім торкніться кнопки **Так (Yes)**.

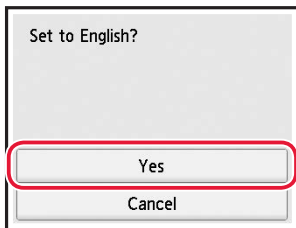
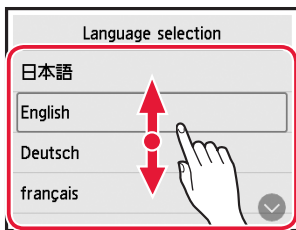

- 4 **GX7000** Якщо з'явиться наведений нижче екран, торкніться своєї країни або регіону.

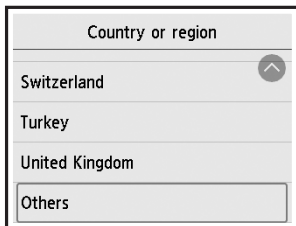

- 5 Установіть дату й торкніться кнопки **ОК**.

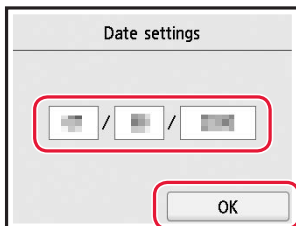

- 6 Установіть час і торкніться кнопки **ОК**.

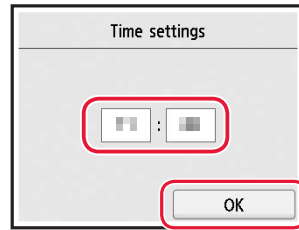

- 7 Торкніться кнопки **ОК**.

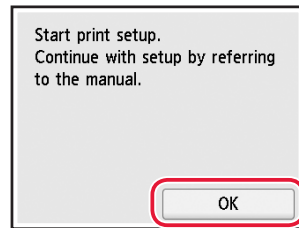

4. Наливання чорнила



Важливо

Під час використання цього виробу потрібно обережно поводитися з чорнилом. Воно може розлитися з чорнильниць. Якщо чорнило потрапить на одяг або речі, плями буде важко вивести.

- 1 Відкрийте модуль сканування / кришку.

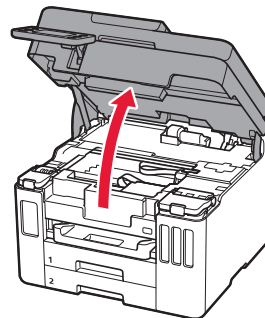

- 2 Відкрийте кришку чорнильниці та ковпачок чорнильниці ліворуч на принтері.

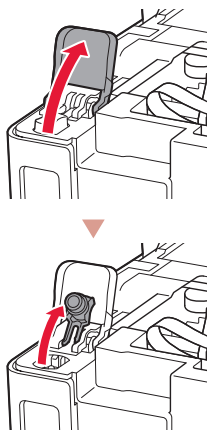

- 3 Тримавши флакон із чорнилом у вертикальному положенні, обережно поверніть і зніміть ковпачок флакона.

Перевірте!

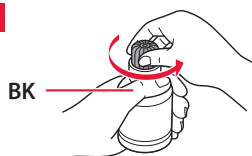

- 4 Сумістіть наконечник флакона з чорнилом із вхідним отвором.

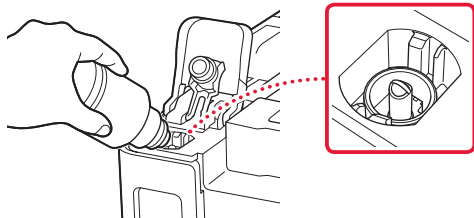

- 5 Повільно переверніть флакон із чорнилом догори дном і притисніть його, щоб налити чорнило.

- Якщо чорнило не наливається, обережно приберіть флакон із чорнилом і повторіть спробу.

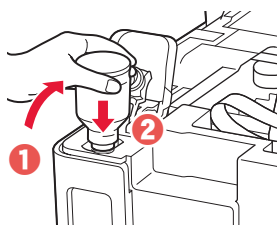

- 6 Обережно приберіть флакон із чорнилом від вхідного отвору.

- Будьте обережні, щоб не розлити чорнило.

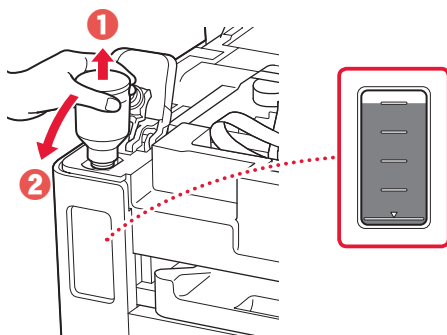

- 7 Надійно встановіть ковпачок чорнильниці на місце.

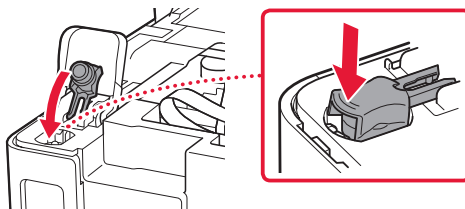

- 8 Надійно закрийте кришку чорнильниці.



- 9 Повторіть кроки 2–8, щоб налити всі чорнила у відповідні чорнильниці, розташовані праворуч.

Перевірте!

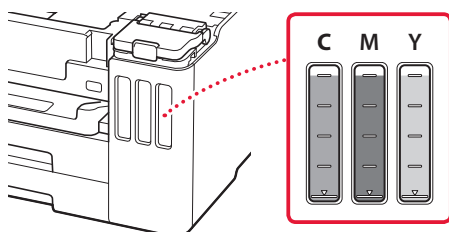

Настроювання принтера

10 Закрийте модуль сканування / кришку.

- Повністю відкрийте модуль сканування / кришку, потім закрийте цей компонент.

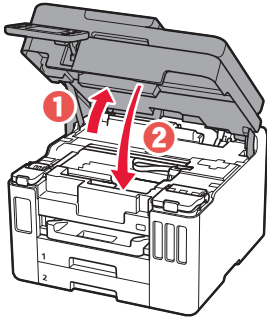

⚠ Увага!
Бережіть пальці.

5. Завантаження паперу



1 Торкніться кнопки **ОК**.

Start alignment to improve print quality. Prepare A4 or Letter sized plain paper. If you have no paper, you can perform this later.

Perform later

ОК

2 Вийміть касету з принтера.

- GX7000** Вийміть касету 1 (верхню) з принтера.

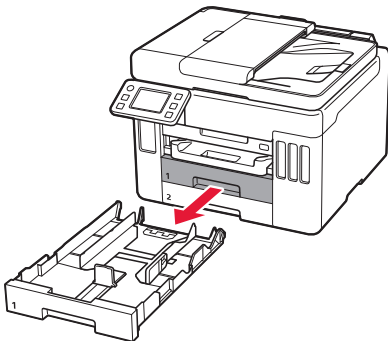

3 Розсуньте напрямники для паперу.

- Посуньте правий напрямник для паперу до правого краю. Вирівняйте передній напрямник для паперу за позначкою Letter або A4.

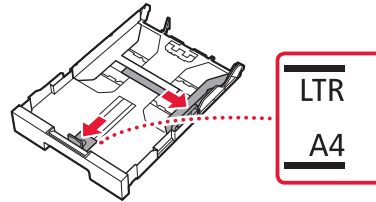

4 Завантажте звичайний папір формату Letter або A4.

- Розмістіть папір впритул до переднього напрямника для паперу й вирівняйте правий напрямник для паперу за шириною паперу.

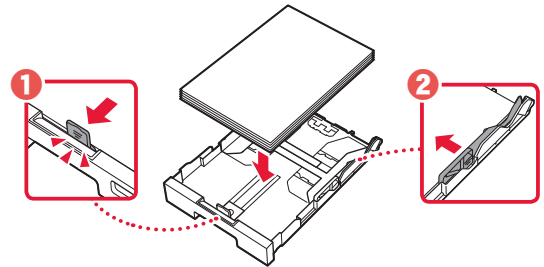

5 Вставте касету на місце.

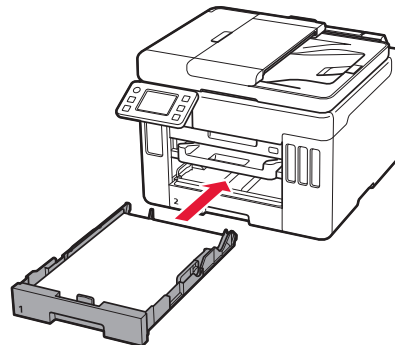

6 Витягніть лоток виведення паперу.

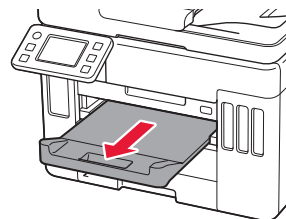

7 Торкніться кнопки **ОК**.

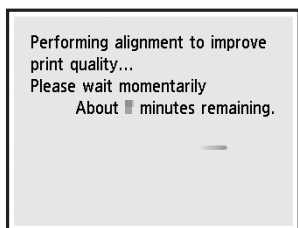
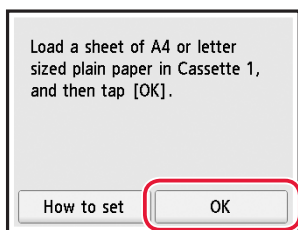

- У процесі вирівнювання друкується один двосторонній аркуш. Не торкайтеся паперу й зачекайте, доки відобразиться екран із кроку 8.

8 Торкніться кнопки **Далі (Next)**.

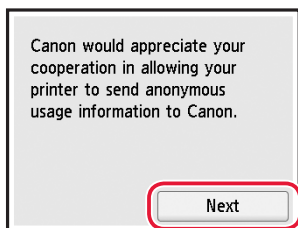

- Для продовження налаштування дотримуйтесь інструкцій, які з'являтимуться на екрані. Вам потрібно буде прийняти рішення щодо можливості надсилання інформації. Див. розділ «Надсилання відомостей компанії Canon» у посібнику **Інформація щодо безпеки й важливі відомості**.

9 Має обов'язково з'явитися наведений нижче екран.

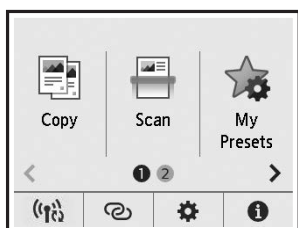

Виберіть найоптимальніший спосіб підключення залежно від того, як використовуватиметься принтер.

- Використання принтера без підключення до інших пристроїв
 - ➔ Налаштування завершено.
 - GX7000** Щоб настроїти факс, див. розділ «**Використання функції факсу**» на стор. 8.
- Щоб використовувати принтер із підключеним комп'ютером або смартфоном
 - ➔ Перейдіть до наступної сторінки.

Якщо потрібно використовувати принтер без підключення інших пристроїв, налаштування можна завершити.

До якого пристрою ви під'єднуєтесь?



Комп'ютер



Комп'ютер і
смартфон





Смартфон

6-а

Підключення до комп'ютера

Якщо ви користуєтесь кількома комп'ютерами, виконайте ці кроки на кожному з них.



- 1 Зайдіть на веб-сайт Canon зі свого комп'ютера.
 <https://ij.start.canon>
- 2 Натисніть  **Настроювання**.
- 3 Введіть назву моделі свого принтера й клацніть **Перейти**.
- 4 Клацніть **Запустити**.
- 5 Клацніть **(В) Підключення до комп'ютера/смартфона**.
 - Ці кроки призначено для користувачів ОС Windows.
- 6 Клацніть **Завантажити**.
- 7 Запустіть завантажений файл.
 - Дотримуйтеся інструкцій, які з'являтимуться на екрані. Це може зайняти деякий час.
 - Щоб підключити його також до смартфона, див. розділ «6-б. Процедура підключення до смартфона» на стор. 7.
 - **GX7000** Щоб настроїти факс, див. розділ «Використання функції факсу» на стор. 8.



Використання компакт-диска з програмою встановлення

Двічі клацніть файл **EasySetup.exe** на компакт-диску та продовжте з кроку 3. Якщо підключення до Інтернету відсутнє, відкрийте папку **win** на компакт-диску й двічі клацніть файл **SETUP.exe**. Після цього буде встановлено драйвер принтера.

6-b

Процедура підключення до смартфона

Якщо використовується кілька смартфонів, виконайте ці кроки на кожному з них.



1 Установіть програму «Canon PRINT Inkjet/SELPHY» на своєму смартфоні.



- Знайдіть програму «Canon PRINT» у магазині App Store або Google Play.
- Перейдіть на веб-сайт Canon, щоб завантажити програму.



2 Відкрийте на смартфоні параметри Wi-Fi. Переконайтеся, що відображається ім'я мережі (SSID), яке починається на «Canon_ij_».

(Приклад екрана пристрою з ОС iOS)

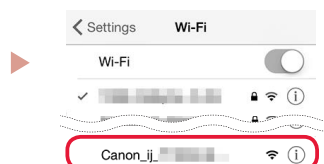

Ім'я мережі (SSID), яке починається на «Canon_ij_»

- Якщо ім'я «Canon_ij_» відображається → Перейдіть до кроку 3.
- Якщо ім'я «Canon_ij_» не відображається → Перейдіть до кроку 4.

3 Торкніться імені мережі (SSID), яке починається на «Canon_ij_».

4 Відкрийте завантажену програму, а потім дотримуйтесь інструкцій на екрані програми, щоб додати принтер.

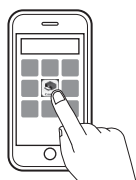

- Додавши принтер, можна друкувати зі смартфона. Щоб надрукувати фотографії, див. розділ «Завантаження паперу» на стор. 8.
- **GX7000** Щоб настроїти факс, див. розділ «Використання функції факсу» на стор. 8.

Завантаження паперу

- 1 Відкрийте кришку заднього лотка та витягніть підпору для паперу.

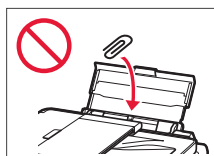
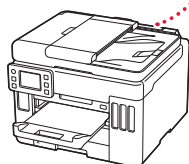
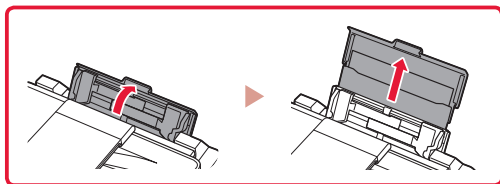

- 2 Посуньте правий напрямник для паперу до правого краю.
- 3 Завантажте кілька аркушів паперу стороною для друку догори й перемістіть бічний напрямник для паперу до краю стопки паперу.

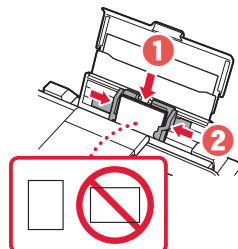
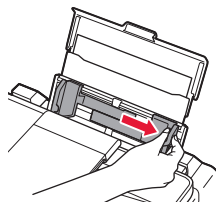

GX7000 Використання функції факсу

Функцію факсу на вашому принтері необхідно налаштувати. Див. посібник **Посібник із встановлення ФАКСУ**.



- Доступ до документа **Посібник із встановлення ФАКСУ**

- 1 Відкрийте веб-сайт Canon.

 <https://ij.start.canon>

- 2 Клацніть  **Див. інформацію про рекомендовані функції.**

- 3 Клацніть **Функції та служби.**

- 4 Клацніть  **Налаштування факсу.**

Транспортування принтера

Під час переміщення принтера дотримуйтеся наведених нижче інструкцій. Щоб отримати докладніші відомості, див. документ **Онлайнний посібник**.

Переконайтесь, що важілець чорнильного клапана перебуває в закритому положенні.

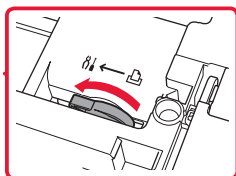
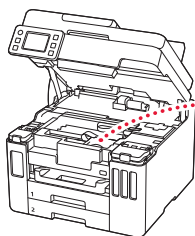

Помістіть принтер у поліетиленовий пакет, оскільки чорнило може витікати.

- Помістіть принтер у тверду коробку нижньою частиною принтера донизу й використайте достатню кількість захисного матеріалу, щоб гарантувати безпечне транспортування.
- Не нахилийте принтер. Чорнило може витікати.

- Поводьтеся з коробкою обережно та переконайтесь, що вона зберігає форму й НЕ перевернута догори дном або на бік, оскільки принтер може бути пошкоджено, а чорнило в ньому може витікати.
- Напишіть на коробці з принтером «ЦИМ БОКОМ ДОГОРИ», щоб під час транспортування експедитор завжди тримав принтер нижньою стороною донизу. Також напишіть «КРИХКЕ» або «ПОВОДИТИСЬ ОБЕРЕЖНО».

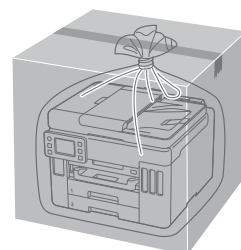
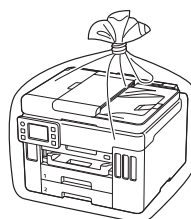

تحميل الورق

1 افتح غطاء الدرج الخلفي، ثم قم بفتح دعامة الورق.

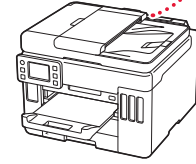
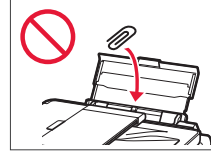
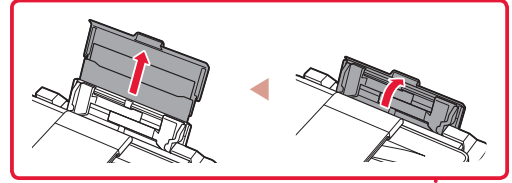

2 قم بإزاحة موجه الورق الأيمن إلى أقصى اليمين.

3 قم بتحميل عدة ورقات مع توجيه جانب الطباعة إلى الأعلى، ثم قم بإزاحة موجه الورق الجانبي باتجاه حافة رزمة الورق.

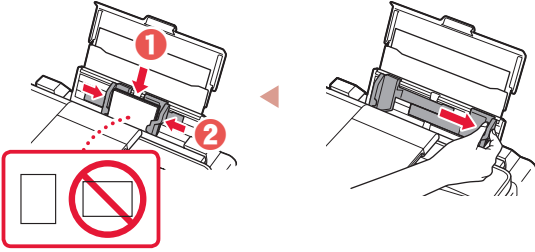

GX7000 استخدام وظيفة الفاكس

تتطلب وظيفة الفاكس الخاصة بالطباعة الإعداد. راجع دليل إعداد الفاكس.

■ الوصول إلى دليل إعداد الفاكس

1 قم بالوصول إلى موقع الويب لشركة Canon.

<https://ij.start.canon>

2 انقر فوق  راجع الوظائف الموصى بها.

3 انقر فوق الوظائف/الخدمات.

4 انقر فوق  إعداد الفاكس.

نقل الطابعة الخاصة بك

عند نقل الطابعة، تحقق مما يلي. راجع الدليل على الإنترنت لمعرفة التفاصيل.

تأكد من أن موضع ذراع صمام الحبر مغلق.

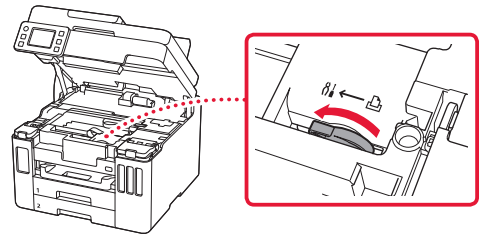

قم بوضع الطابعة في حقيبة بلاستيكية في حالة تسرب الحبر.

• قم بوضع الطابعة في صندوق قوي بحيث يكون الجزء السفلي منها موجهًا للأسفل، واستخدم مادة واقية كافية لضمان نقلها بأمان.

• لا تقم بإمالة الطابعة. حيث قد يتسرب الحبر.

• يرجى نقله بعناية وضمان بقاء الصندوق مستويًا وعدم قلبه رأسًا على عقب أو على جانبه، حيث قد تتلف الطابعة ويتسرب الحبر الموجود في الطابعة.

• عندما يقوم وكيل الشحن بنقل الطابعة، ضع على الصندوق علامة "هذا الجانب لأعلى" لإبقاء الجانب السفلي من الطابعة متجهًا لأسفل. ضع أيضًا علامة "منتج قابل للكسر" أو "يرجى التعامل مع هذا المنتج بحرص".

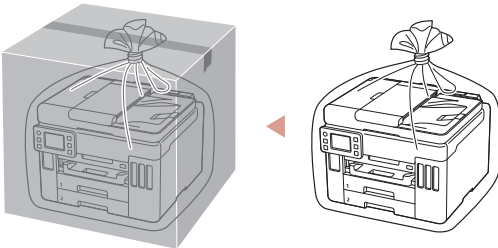

الاتصال بهاتف ذكي

إذا كنت تستخدم هواتف ذكية متعددة، فقم بإجراء هذه الخطوات على كل هاتف ذكي.



1 قم بتنصيب التطبيق "Canon PRINT Inkjet/SELPHY" على هاتفك الذكي.

- ابحث عن "Canon PRINT" في App Store، أو Google Play.
- قم بالوصول إلى موقع الويب لشركة Canon لتنزيل التطبيق.



2 افتح إعدادات Wi-Fi على هاتفك الذكي. تحقق من ظهور اسم الشبكة (SSID) الذي يبدأ بـ "_Canon_ijz".

(مثال لشاشة iOS)



اسم الشبكة (SSID) الذي يبدأ بـ "_Canon_ijz"

- في حالة ظهور "_Canon_ijz" ← انتقل إلى الخطوة 3.
- في حالة عدم ظهور "_Canon_ijz" ← انتقل إلى الخطوة 4.

3 انقر فوق اسم الشبكة (SSID) الذي يبدأ بـ "_Canon_ijz".

4 افتح التطبيق المثبت، واتبع الإرشادات التي تظهر على الشاشة في التطبيق لإضافة طابعتك.

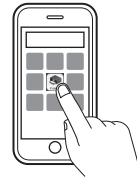

- بمجرد إضافة الطابعة الخاصة بك، يمكنك الطابعة من هاتفك الذكي. لطباعة الصور، راجع "تحميل الورق" في صفحة 8.
- لإعدادات فاكس، راجع "استخدام وظيفة الفاكس" في صفحة 8.

ما الجهاز الذي تقوم بتوصيله؟

الهاتف الذكي



الكمبيوتر والهاتف الذكي



الكمبيوتر



6-a

الاتصال بجهاز كمبيوتر

إذا كنت تستخدم أجهزة كمبيوتر متعددة، فقم بإجراء هذه الخطوات على كل جهاز كمبيوتر.



1 قم بالوصول إلى موقع الويب لشركة Canon من جهاز الكمبيوتر الخاص بك.

 <https://ij.start.canon>2 حدد  الإعداد.3 قم بإدخال اسم طراز الطابعة الخاصة بك، ثم انقر فوق **انتقال**.4 انقر فوق **بدء**.5 انقر فوق **(B) توصيل جهاز كمبيوتر بهاتف ذكي**.
• الخطوات التالية مخصصة لمستخدمي نظام Windows.6 انقر فوق **Download**.7 قم بتنشغيل ملف التنزيل.
• اتبع الإرشادات الواردة على الشاشة. قد تستغرق هذه العملية بعض الوقت.
• للاتصال بهاتف ذكي أيضًا، راجع "6-b. الاتصال بهاتف ذكي" في صفحة 7.
• **GX7000** لإعداد فاكس، راجع "استخدام وظيفة الفاكس" في صفحة 8.استخدام القرص المضغوط الخاص بالإعداد انقر نقرًا مزدوجًا فوق **EasySetup.exe** في القرص المضغوط، ثم تابع من الخطوة 3. إذا لم يكن لديك اتصال بالإنترنت، فافتح المجلد **win** في القرص المضغوط، ثم انقر نقرًا مزدوجًا فوق **SETUP.exe**. وسيؤدي ذلك إلى تثبيت برنامج تشغيل الطابعة.

7 انقر فوق OK.

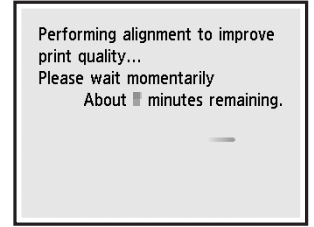
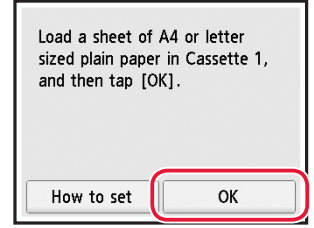

- تقوم عملية المحاذا بطباعة ورقة واحدة ذات وجهين. انتظر بدون لمس الورق حتى تظهر الشاشة في الخطوة 8.

8 انقر فوق Next.

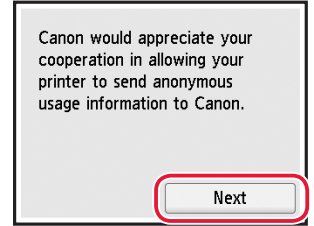

- اتبع الإرشادات الواردة على الشاشة لمتابعة الإعداد. يشمل ذلك تحديد خيارات تتعلق بإرسال المعلومات. راجع "إرسال المعلومات إلى Canon" في معلومات الأمان والمعلومات الهامة.

9 تحقق من ظهور الشاشة التالية.

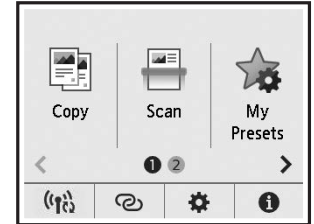

إذا كنت ستستخدم الطابعة دون الاتصال بأية أجهزة أخرى، فقد اكتملت عملية الإعداد الآن.

حدد طريقة الاتصال التي تتناسب بشكل أفضل مع طريقة استخدامك للطابعة.

- لاستخدام الطابعة دون الاتصال بأية أجهزة أخرى
اكتملت عملية الإعداد الآن. ←
- لاستخدام الطابعة عن طريق توصيلها بجهاز كمبيوتر أو هاتف ذكي
انقل إلى الصفحة التالية. ←

إعدادات فاكس، راجع "استخدام وظيفة الفاكس" في صفحة 8.

- 3 قم بإزاحة موجهي الورق.
 • قم بإزاحة موجه الورق الأيمن إلى الطرف الأيمن. قم بمحاذاة موجه الورق الأمامي مع علامة A4 أو Letter.

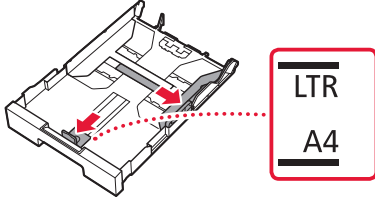

- 4 قم بتحميل ورق عادي بحجم Letter أو A4.
 • ضع الورق مقابل موجه الورق الأمامي، ثم قم بمحاذاة موجه الورق الأيمن مع الجزء الجانبي من الورق.

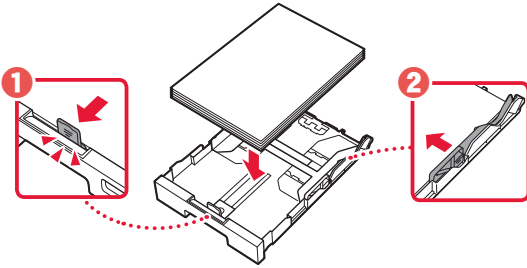

- 5 أعد تركيب الدرج.

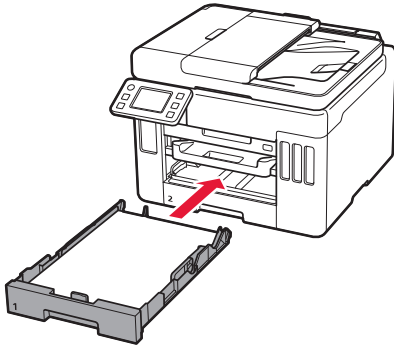

- 6 اسحب درج إخراج الورق للخارج.

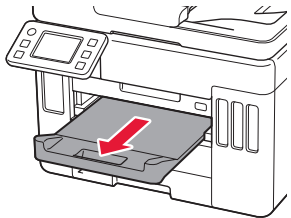

- 10 قم بإغلاق وحدة المسح الضوئي / الغطاء.
 • افتح وحدة المسح الضوئي / الغطاء بالكامل، ثم قم بإغلاقها.

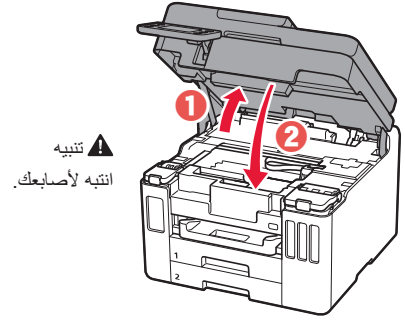

5. تحميل الورق



- 1 انقر فوق **OK**.

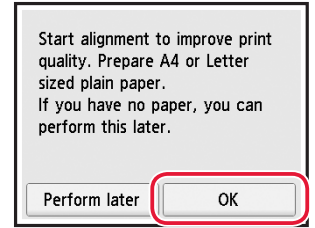

- 2 قم بإزالة الدرج من الطابعة.
 • اسحب الدرج 1 (علوي) من الطابعة.

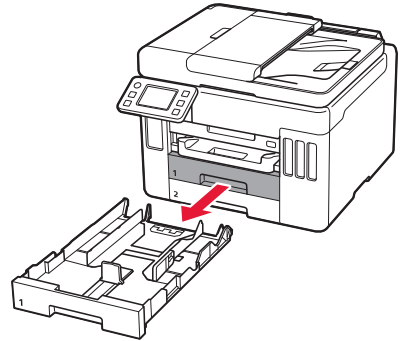

2 افتح غطاء خزان الحبر وغطاء الخزان الموجود على يسار الطابعة.

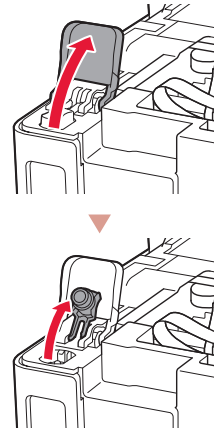

3 أمسك زجاجة الحبر بصورة عمودية وقم بتدوير غطاء الزجاجاة برفق لإزالته.

تحقق!

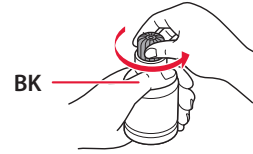

4 قم بمحاذاة فوهة زجاجة الحبر مع المدخل.

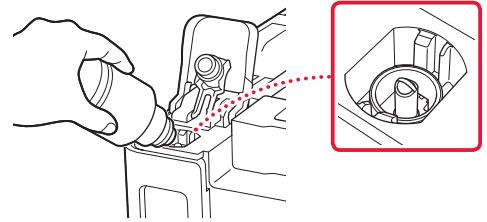

5 ارفع ببطء زجاجة الحبر رأساً على عقب وادفع لأسفل لصب الحبر. في حالة عدم صب الحبر، قم بإزالة زجاجة الحبر برفق وحاول مرة أخرى.

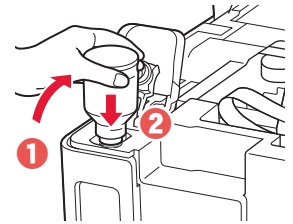

6 قم بإزالة زجاجة الحبر برفق من المدخل. احرص على عدم انسكاب الحبر.

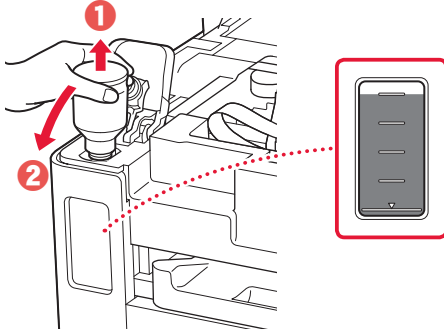

7 أعد تركيب غطاء الخزان بإحكام.

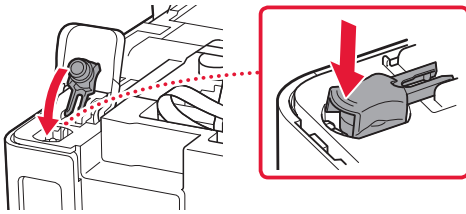

8 أغلق غطاء خزان الحبر بإحكام.

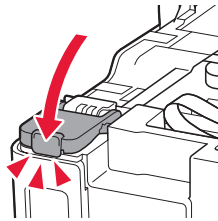

9 كرر الخطوات من 2 إلى 8 لصب الحبر بالكامل داخل خزانات الحبر المناظرة الموجودة على اليمين.

تحقق!

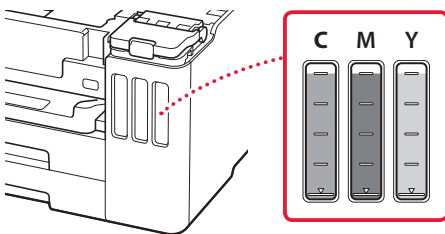

2 افتح لوحة التشغيل ثم اضغط على الزر تشغيل (ON).

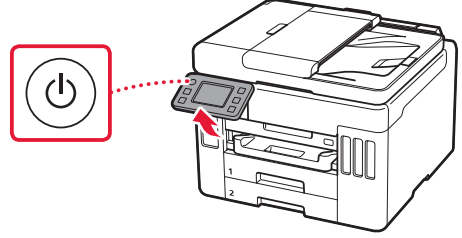

3 قم بالتمرير والنقر لتحديد اللغة المطلوبة، ثم انقر فوق Yes.

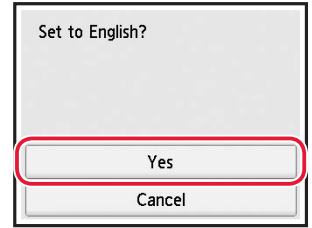
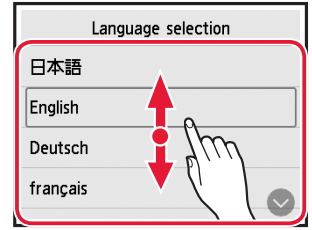

4 في حالة ظهور الشاشة التالية، انقر فوق البلد أو المنطقة الخاصة بك لتحديدتها.

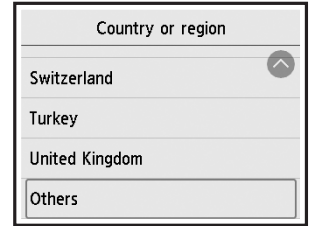

5 قم بتعيين التاريخ، ثم انقر فوق OK.

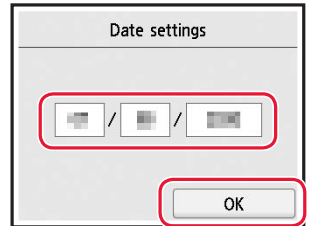

6 قم بتعيين الوقت، ثم انقر فوق OK.

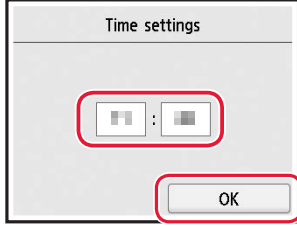

7 انقر فوق OK.

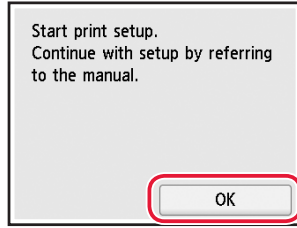

4. صب الحبر



هام

يتطلب هذا المنتج التعامل مع الحبر بحرص. فقد يتناثر الحبر عندما تكون خزانات الحبر ممتلئة بالحبر. وإذا تلطخت ملابسك أو متعلقاتك بالحبر، فقد تتعذر إزالته.

1 افتح وحدة المسح الضوئي / الغطاء.

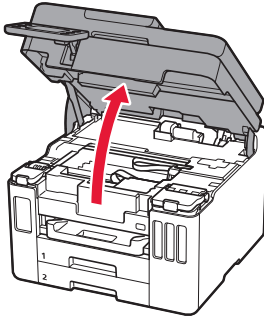

للإعداد، قم بزيارة عنوان URL التالي

<https://ij.start.canon>

أو قم بمسح الرمز ضوئيًا عن طريق جهازك المحمول

● اتبع الإرشادات أدناه، إذا لم يكن لديك اتصال بالإنترنت.



1. محتويات العلبة

● زجاجات الحبر

● سلك الطاقة

● كابل الهاتف GX7000

● القرص المضغوط الخاص بالإعداد

● معلومات الأمان والمعلومات الهامة

● دليل البدء (هذا الدليل)

2. إزالة مواد التغليف



1 قم بإزالة أي مواد تغليف و الشريط اللاصق البرتقالي وتخلص منهما.

● قد يؤدي استخدام الطابعة التي لا يزال الشريط اللاصق البرتقالي أو مواد التغليف ملحقة بها إلى حدوث عطل في الطابعة.

2 افتح وحدة المسح الضوئي / الغطاء، وقم بإزالة الشريط اللاصق البرتقالي والمادة الواقية الموجودين بالداخل والتخلص منهما.

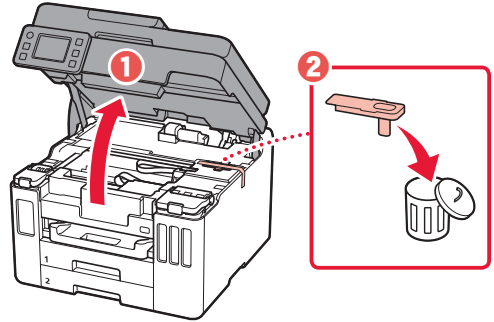
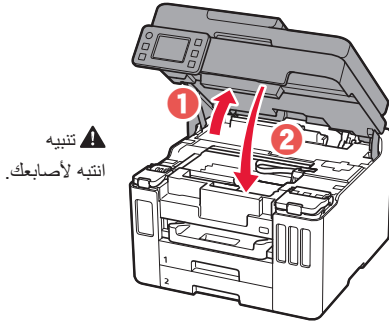
3 قم بإغلاق وحدة المسح الضوئي / الغطاء.
● افتح وحدة المسح الضوئي / الغطاء بالكامل، ثم قم بإغلاقها.

3. تشغيل الطابعة



1 قم بتوصيل سلك الطاقة.

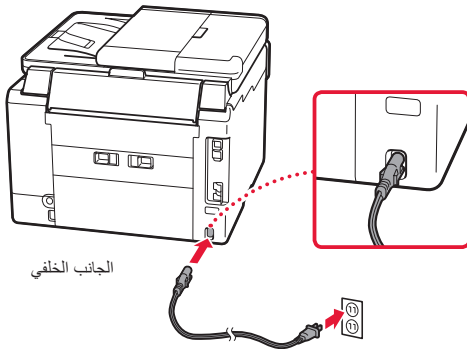

Trademarks

- Windows is a trademark or registered trademark of Microsoft Corporation in the U.S. and/or other countries.
- App Store is a trademark of Apple Inc., registered in the U.S. and other countries.
- Google Play is a registered trademark of Google LLC.

Marcas comerciales

- Windows es una marca comercial o marca comercial registrada de Microsoft Corporation, registrada en EE.UU. y/o en otros países.
- App Store es una marca comercial de Apple Inc., registradas en EE.UU. y en otros países.
- Google Play es una marca comercial registrada de Google LLC.

Marcas registradas

- Windows é uma marca comercial ou marca registrada da Microsoft Corporation nos EUA e/ou em outros países.
- App Store é uma marca registrada da Apple Inc., registradas nos EUA e em outros países.
- Google Play é uma marca registrada do Google LLC.

Marques

- Windows est une marque ou une marque déposée de Microsoft Corporation aux États-Unis et/ou dans d'autres pays.
- App Store est une marque d'Apple Inc., déposées aux États-Unis et dans d'autres pays.
- Google Play est une marque déposée de Google LLC.

Товарные знаки

- Windows является товарным знаком или зарегистрированным товарным знаком Microsoft Corporation в U.S. и/или других странах.
- App Store является товарным знаком Apple Inc., зарегистрированными в США и других странах.
- Google Play является товарным знаком Google LLC.

Торговельні марки

- Windows є торговельною маркою або зареєстрованою торговельною маркою Microsoft Corporation у США та/або інших країнах.
- App Store є торговельною маркою компанії Apple Inc., зареєстрованої в США та інших країнах.
- Google Play є зареєстрованою торговельною маркою компанії Google LLC.

العلامات التجارية

- Windows هي علامة تجارية أو علامة تجارية مسجلة لشركة Microsoft Corporation في الولايات المتحدة و/أو بلدان أخرى.
- App Store هي إحدى العلامات التجارية لشركة Apple Inc.، مسجلة في الولايات المتحدة وبلدان أخرى.
- Google Play هي إحدى العلامات التجارية المسجلة لشركة Google LLC.



Access Online Manual

Acesse o Manual On-line

Доступ к документу Онлайн-руководство

الوصول إلى الدليل على الإنترنت

Acceso al Manual en línea

Accès au Manuel en ligne

Доступ до документа Онлайновий посібник

From your browser

Desde su navegador

Do seu navegador

À partir de votre navigateur

Из вашего браузера

З вашого браузера

من المتصفح الخاص بك



<https://ij.start.canon>

