

EN..... P. 01 – 08
 FR..... P. 09 – 17
 DE..... P. 18 – 26
 IT..... P. 27 – 36
 ES..... P. 37 – 44
 PT..... P. 45 – 52
 EL..... P. 53 – 60
 NL..... P. 61 – 69
 DA..... P. 70 – 77
 SV..... P. 78 – 85
 NO..... P. 86 – 93
 FI..... P. 94 – 101
 CS..... P. 102 – 109
 PL..... P. 110 – 117
 HU..... P. 118 – 125
 RO..... P. 126 – 133
 BG..... P. 134 – 141
 SK..... P. 142 – 149
 SL..... P. 150 – 157
 SR..... P. 158 – 165
 BS..... P. 166 – 173
 HR..... P. 174 – 181
 UK..... P. 182 – 189
 RU..... P. 190 – 197
 ET..... P. 198 – 205
 LT..... P. 206 – 213
 LV..... P. 214 – 221
 KK..... P. 222 – 229
 AR..... P. 236 – 230

KRUPS

PUMP ESPRESSO
 VIRTUOSO ESSENTIAL XP441

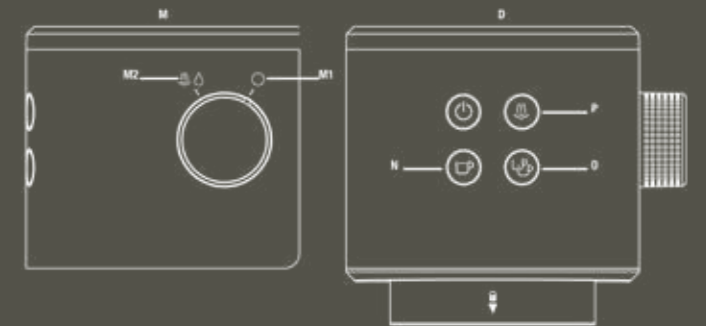
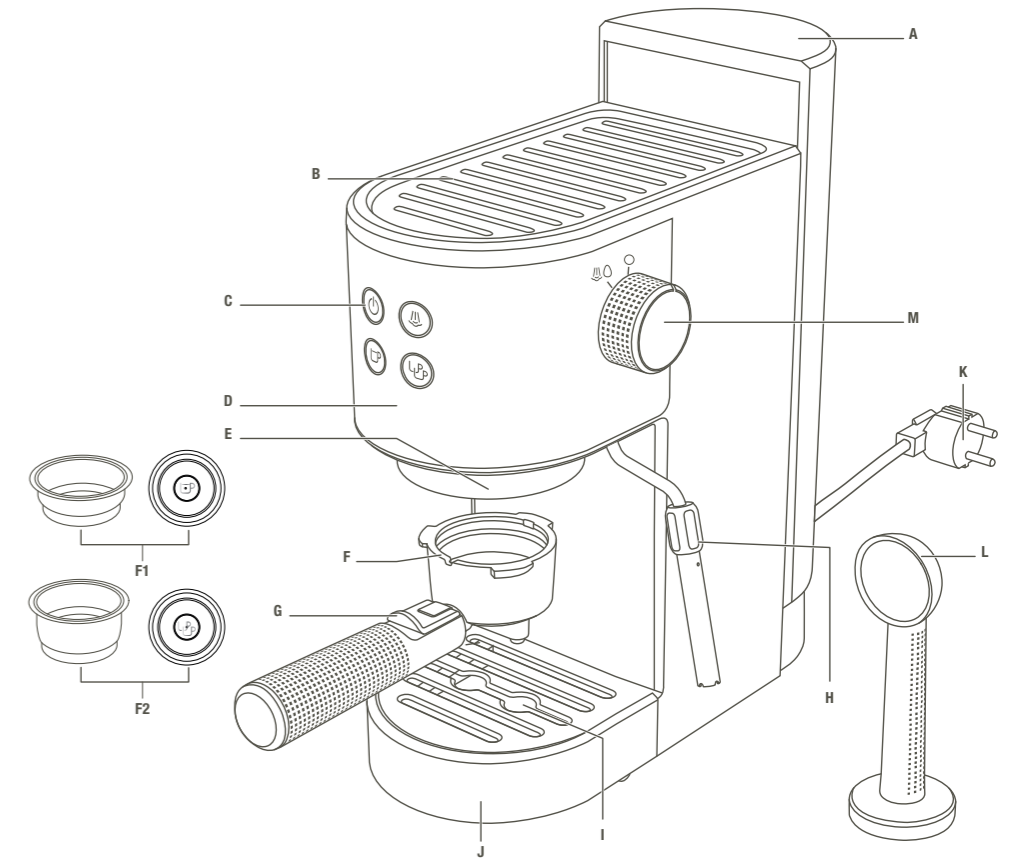

EN
FR
DE
IT
ES
PT
EL
NL
DA
SV
NO
FI
CS
PL
HU
RO
BG
SK
SL
SR
BS
HR
UK
RU
ET
LT
LV
KK
AR

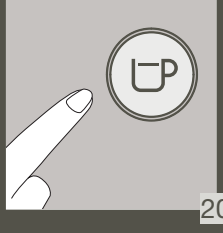
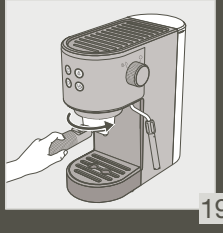
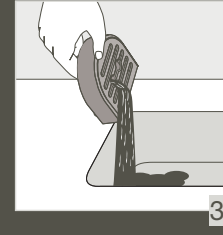
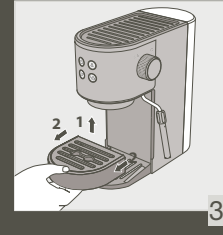
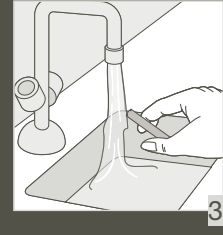
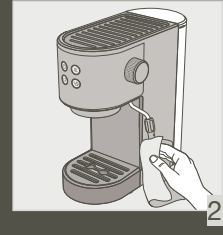
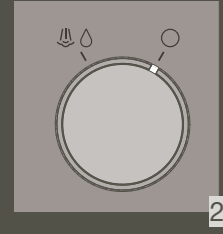
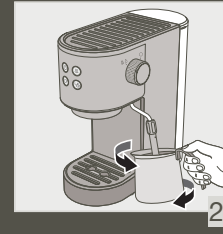
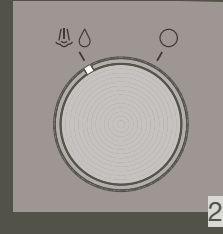
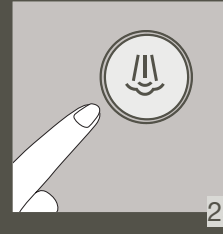
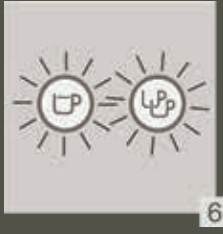
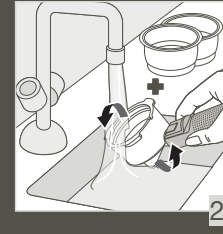
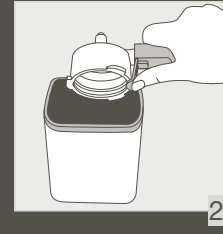
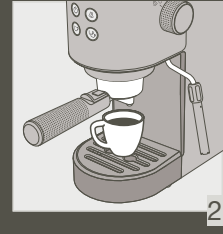

1

2

3

4

21

22

23

24

5

6

7

8

25

26

27

28

9

10

11

12

29

30

31

32

13

14

15

16

17

18

19

20

X1

X2

DESCRIPTION

- | | |
|---|---|
| A Removable water tank (1L capacity) | I Drip tray grill |
| B Cup holder tray | J Removable drip tray |
| C On/Off button | K Power cord |
| D Control panel | L Spoon-tamper |
| E Filter holder head | M Knob |
| F Filter holder | M1 Preheat |
| F1 Filter 1 cup | M2 Hot water and steam preparation |
| F2 Filter 2 cups | N 1 cup Espresso button |
| G Filter holding hook | O 2 cups Espresso button |
| H Steam nozzle | P Steam button |

TECHNICAL SPECIFICATIONS

- Pump: 15 bar
- Power: 1350W
- Voltage: 220 - 240 V
- Safety devices against overheating
- Dimensions: 285 x 143 x 285 mm



IMPORTANT!

This appliance is designed to operate at 220-240 V alternating current only.
This appliance is designed for DOMESTIC USE ONLY

FIRST USE OR IF THE MACHINE HAS NOT BEEN USED FOR A LONG PERIOD



IMPORTANT! Do not place heating elements on the appliance.

















IMPORTANT! The safety instructions are part of the appliance.
Please read them carefully before using your new appliance.

If you have not used the appliance for more than 5 days, empty and rinse the water tank.

To ensure your first cup of coffee tastes great, we strongly recommend that you rinse the espresso machine with hot water, as instructed below:

1. Remove the water tank **(A)** **(1)** and fill it **(2)**. The water level should not exceed the "MAX" mark on the tank and should contain at least 300 ml (= equivalent to 2 large cups). Then place it back on the machine, ensuring that the cover is closed **(3)**.
2. Connect the appliance to a mains socket **(4)**.
3. Make sure the knob **(M)** is set to the preheat position **(M1)** **(14)**.

4. Press  button **(C) (5)** on control panel **(D)**.  button light switches on, and buttons   lights flash white **(6)**. The machine is pre-heating.
5. Place a filter **(F2) (7)** without coffee into the filter holder. Slot the filter holder into place and turn it to the right until it stops **(8)**.
6. Place two cups under the filter holder.
7. When the temperature reaches pre-set value,   buttons white light will stay on. The machine is in coffee brewing mode. Press  button **(9)**, button flashes white. The machine starts to pour the water **(10)**. When it is finished, buttons   white light stays on.
8. Press  button **(11)**. Buttons   white light off,  button orange light stays on, the machine is pre-heating.
9. Place the steam nozzle **(H)** into a container filled with water **(12)**.
10. Turn the knob **(M)** from preheat **(M1)** to steam position **(M2) (13)**, button  white light flashes, the machine starts to make steam. Let the water heat for 20 seconds, then turn the knob back to preheat position **(M1) (14)**.

Note: If you want to brew a coffee now, please refer to the GOOD TO KNOW – PRACTICE AFTER USING STEAM section to know how to proceed.

MAKING ESPRESSO



IMPORTANT!

If the espresso function is used for the first time, the appliance must be cleaned as described in the “FIRST USE” paragraph.







IMPORTANT! To prevent splashes of hot water, check that the filter holder has been tightened until it stops before preparing the coffee. Do not remove the filter holder while the water is flowing, as the appliance is still under pressure.

With ground coffee

To prepare your coffee, please refer to the first 4 steps in the FIRST USE section and then follow the instructions below:





The machine is in coffee brewing mode.

5. Add the ground coffee to the 1 cup or 2 cups filter **(F1, F2)** using the measuring spoon **(L, 1 spoon = 1 measure = +/- 7g of ground coffee = 1 espresso) (15, 16)**, then pack it down (firmly but not too solid) using the tamper **(17)**. Do not overfill the filter. Clean off any excess coffee from around the filter holder **(18)**.
6. Slot the filter holder into place then turn it to the right until it stops **(19)**.
7. Place a cup or two cups under the filter holder.
8. Press button  or button  **(20)** or **(9)**, according to the number of cups you want to make **(15)**. The selected button will flash and the appliance will start **(21)**. When the machine has finished, the buttons   will stay lit.
9. Unlock the filter holder by turning it to the left **(22)** and remove it from the appliance.
10. Use the filter holding hook to empty the filter. **(23)** Remove the filter from the filter holder.
11. Wash the filter and filter holder under running water to remove the rest of the coffee **(24)**.



PERSONALIZATION OF THE COFFEE VOLUME

You can personalize the coffee volume as you wish from 15 to 65 ml for 1 cup, and from 30 to 130 ml for 2 cups.

Note : Default volume is 30 ml - 1 cup / 60 ml - 2 cups









1. The machine is in coffee brewing mode.
2. Press  or  for 3 seconds. Selected espresso button orange light flashes.
3. Release the button and start set coffee volume.
4. Press the button as soon as the desired volume is reached.
5. Both   buttons orange lights flash 3 times to confirm the new setting.
6. The machine goes back to coffee brewing mode.

RECOVER DEFAULT COFFEE VOLUME

1. The machine is in steam pre-heat status:  button orange light stays on
2. Press  for 3 seconds. The buttons   orange light flashes once.
3. Water pump works once.
4. Default coffee volumes are now recovered.
5. The machine goes back to steam pre-heat status.





PERSONALIZATION OF AUTOMATIC SHUT DOWN TIME

You can change the automatic shutdown time of the machine to 5, 15 or 30 minutes. The default setting is 30 minutes. To change it, please follow these instructions:

1. The machine is in coffee brewing mode
2. Press and hold the  and  buttons simultaneously for 3 seconds
3. The  and  button lights will flash orange:
 - 1 time for a time set at 5 min
 - 2 times for a time set at 15 min
 - 3 times for a time set at 30 min
4. To change the current setting, press the  button when the  and  buttons are not flashing. Repeat the operation until the number of orange flashes corresponds to the desired duration.
5. Wait until the  and  buttons turn white again. Your new setting is saved.

STEAM FUNCTION

Making Cappuccino

1. Make espresso as described above using big enough cups. You can remove the drip tray and place the tall cup on the stand if required.
2. Press button  **(25)**. Buttons   white light off,  button orange light stays on, the machine is in steam pre-heating mode.
3. Fill a container with approximately 60 to 100 ml of cold milk.

Note :

- When choosing the size of the milk container, keep in mind that the milk volume will increase by two to three times.
- In order to obtain good quality milk foam, we recommend that you use fresh, cold milk. Pasteurised or UHT milk usually gives the best results.

Note: For a better result, turn on the steam nozzle a few seconds in a container before using it in the milk. It will remove the water it may contain.

- Place the steam nozzle **(H)** into a container filled with milk.
- Turn the knob **(M)** from preheat **(M1)** to steam position **(M2) (26)**,  button white light flashes, the machine starts to make steam.

Note: For best results, foam the milk near the bottom of the container for approximately 10 seconds, taking care not to touch the bottom. Then slowly tilt the container and move the nozzle upwards until it is almost at the surface of the milk. Make sure that the nozzle stays in the milk. To get a great foam, move the container in circular motions **(27)**.

- Once you have achieved the best foam turn the knob back to preheat position **(28)**.

Note: To prevent overheating the milk, do not use the steamer for more than 45 seconds (for 100 ml of milk).

- Spread the milk foam over the cup(s) of espresso.

Note:

- If you wish to make more than one cappuccino, first make all the espressos, then make the milk foam.
- After turning off the steam, quickly and carefully clean the steam nozzle using a damp sponge (to ensure that residues do not remain stuck).



IMPORTANT! Warning! To prevent the milk from splashing, do not lift the nozzle out of the milk when using “steam” mode.







IMPORTANT! Warning! The steam nozzle is still hot! Take care not to burn yourself!









IMPORTANT! After switching off the steam function, clean the nozzle immediately and carefully, as set out in the section: **CLEANING AND MAINTENANCE**.

GOOD TO KNOW – PRACTICE AFTER USING STEAM

- If you want to make an espresso after using the steam function, you need to cool down your coffee machine to avoid burnt coffee.
- Press  button to return to the coffee brewing mode, if buttons   orange lights flash, it means the temperature in thermoblock is too high, please do not make coffee right now. You need to lower temperature.
- Immerse the steam nozzle in a container filled with 60 ml of water.
- Turn the knob from preheat **(M1)** back to steam position **(M2) (26)** to make hot water.

The machine stops producing hot water automatically once the system has cooled down. Turn the knob **(M)** back to **(M1)**. The buttons   will remain lit white. The machine is in coffee brewing mode

Hot water preparation

- The machine is in coffee brewing mode.
- Place a container under the steam nozzle.
- Turn the knob to the position **(M2) (26)**.   buttons white lights turn off,  button white light flashes. Machine starts making hot water and it will stop when you turn the knob back to the position pre-heating **(M1) (28)**.
-   buttons white lights stay on,  button white light off.

CLEANING AND MAINTENANCE



Unplug **(K)** before each clean let the appliance cool down first.







- Machine:** Clean the outside of the appliance with a damp sponge when you think it necessary. Do not use solvents or abrasive detergents to clean the coffee machine.
- Water tank:** Rinse the inside of the tank regularly. When a fine white layer appears in the tank, descale the appliance (refer to the section on descaling).
- Drip tray:** Clean the drip tray **(J)** and its grid **(I)** using water and a little mild detergent **(31-32)**. Rinse and dry. Only the drip tray grill is dishwasher safe.
- Filter holder, filters:** Using a damp cloth, clean the filter holder mount regularly in order to remove possible coffee residues stuck to the surface. In order to prolong the useful life of the watertight seal on the brewing head, do not put the filter holder back in place if the coffee machine is not to be used for extended periods. To remove any deposits that could block the flow of your 1 or 2 cup filter, you may use the needle. Filters are dishwasher safe.
- Steam nozzle:** To prevent milk from drying inside the nozzle, please clean it after each use. To do this, follow the steps for foaming the milk, replacing 100 ml of milk with 60 ml of water. After turning off the steam, quickly and carefully clean the steam nozzle using a damp sponge (in order to remove any residue). Pull the tube of the steam nozzle downwards. Carefully clean the steam nozzle with lukewarm water **(29-30)**. Fit the tube back onto the steam nozzle. Only the steam nozzle tube is dishwasher safe.



IMPORTANT! Warning! Do not clean any parts of this appliance in a dishwasher. (Dishwashing safe only for drip tray grill, steam nozzle tube, filter cups.)

DESCALING

The machine can be descaled at any time, even if the descaling light is not on. However, the coffee machine auto counts the use cycles and gives the alert when the machine must be descaled: when the  button flashes alternately white and orange and the  button white light is lit, the machine needs to be descaled.

- Prepare the descaler in accordance with the manufacturer's instructions, add to the water tank and fill with approx. 750 ml drinking water **(2)**. Place the tank in the machine **(3)**.
- Place a receptacle with a capacity of at least 1 litre underneath the spouts.
- Insert the filter holder without filter.
- Press the buttons  and  at the same time for 3 seconds to go to auto descaling program.  and  flash alternately. Release the buttons, machine will go to descaling status automatically. The water pump runs for 10 seconds, stops for 120 seconds and continues this cycle until the water tank is empty.
- Once descaling is complete,   buttons white lights remain lit.



IMPORTANT! After descaling, rinse 2-3 times using clean water (no coffee), as described in the “FIRST USE” paragraph. Do not forget to rinse the nozzle. The appliance is now descaled and ready for use again.

GUARANTEE

This appliance carries a manufacturer's 2 year guarantee. This appliance has been designed for domestic use only. Any commercial use, inappropriate use or failure to comply with the instructions, the manufacturer accepts no responsibility and the guarantee will not apply.

For any after-sales problem or for spare parts, please contact an approved service centre.

No repairs on the coffee machine will be covered by the guarantee in case of:

- no descaling carried out,
- limescale build-up,
- accessories cleaned in a dishwasher. (Dishwashing safe only for drip tray grill, steam nozzle tube, filter cups.)

TROUBLESHOOTING

PROBLEMS	POSSIBLE CAUSES	SOLUTIONS
The coffee is very weak.	You have not used enough coffee.	Add more coffee.
The espresso flows too slowly.	The coffee is too fine or too mealy.	Choose slightly larger coffee grounds.
	The filter holder is dirty.	Clean your filter holder using the instructions in the section: CLEANING AND MAINTENANCE
	The head of the filter holder is clogged.	When the appliance has cooled, clean the grill through which the water flows using a damp sponge.
	Your machine has a scale build up.	Descal the machine (refer to the section : DESCALING)
	There is too much coffee.	Remove ground coffee
A continuous flow of water pours from the filter holder after making an espresso.	Your machine is becoming clogged with scale because the water is particularly hard.	Descal the machine (refer to the section : DESCALING)
Coffee grounds are present in the cup.	The filter holder is clogged.	Clean the filter holder using hot water.
	The coffee grounds are too fine.	Use slightly larger coffee grounds.
	The seal on the head of the filter holder is clogged.	Clean the filter holder and the seal with a damp sponge.
The espresso is not frothy.	The coffee grounds are too old.	Use freshly ground coffee.
	The ground coffee is not suitable for making espresso.	Use finer grounds.
	There is too little coffee in the filter holder.	Add more coffee.

PROBLEMS	POSSIBLE CAUSES	SOLUTIONS
The water tank leaks when it is moved.	The valve at the bottom of the tank is dirty or defective.	Wash the water tank and operate the valve with your finger, which is beneath the tank.
	The valve is blocked by the scale deposits.	Descal the machine (refer to the section : DESCALING)
Water leak beneath the appliance.	There is an internal leak.	Check that the tank is positioned correctly. If the problem persists, do not use the appliance and consult an approved service centre.
The pump is abnormally noisy.	No water in the tank.	Fill the water tank and restart the pump (refer to the section: FIRST USE). Avoid emptying the tank completely.
The espresso leaks out the sides of the filter holder.	The filter holder is not positioned correctly.	Fit the filter holder in position and lock it (turn from left to right until it stops).
	The edge of the filter holder is clogged by the coffee.	Remove any excess coffee that prevents you from fully locking the filter holder. Remove the excess coffee and clean the grill through which the water flows using a damp sponge.
Your espresso tastes bad.	After descaling, the rinsing cycle was not carried out correctly.	Rinse the appliance in line with the user instructions and check the quality of the coffee.
The cups have been filled unequally.	The filter holder is clogged.	Refer to the paragraph on CLEANING AND MAINTENANCE for cleaning your filter holder.
The appliance does not work.	The pump is disabled due to a lack of water.	Fill the water tank and restart the pump (refer to the section: FIRST USE). Avoid emptying the tank completely.
	The removable water tank is incorrectly positioned.	Position the water tank correctly.
	The appliance is not connected.	Ensure that the appliance is switched on.

PROBLEMS	POSSIBLE CAUSES	SOLUTIONS
The nozzle does not work or produces little foam.	The foam nozzle is not correctly installed.	Check that the accessory is correctly mounted on the appliance: remove then re-install it on the hinged arm using a firm upward movement.
	The milk is not fresh or too warm.	Use fresh, cold pasteurised or UHT milk that has been recently opened.
	The steam nozzle has an excess of limescale.	Descale the steam nozzle according to the paragraph on DESCALING .
	The shape of the container is not suitable.	Follow the milk foaming instructions (paragraph on STEAM FUNCTION)
1 cup espresso button white light and orange light flash in turn and 2 cups espresso button white light is lit	The machine needs to be descaled.	Descale the machine (refer to the section : DESCALING)
On button white light is lit, 2 espresso buttons and steam button orange light flash at the same time.	Water shortage in water tank or water path is not smooth or the flow-meter is broken.	Pour water in water tank. If the problem persists, consult an approved service centre.
On button white light stays on, 2 espresso buttons orange light flash in turn.	Boiler temperature is too high or too low, or temperature sensor is broken.	Turn off the machine for a while, then turn on again. If the problem persists, consult an approved service centre.
On button white light stays on, steam button orange light flashes.	Machine is warming up or steam pre-heating but the knob is not in pre-heat position.	Put the knob back to pre-heat position
	Continue making hot water over 60 seconds	Turn the knob back to pre-heat position. Machine can make hot water again.
	Continue making steam over 60 seconds	Turn the knob back to pre-heat position. Machine can make steam again.

If it is not possible to determine the cause of the fault, consult an approved service centre. Never disassemble the appliance! (if the appliance is disassembled, this will void the guarantee).

ENVIRONMENT



Environment protection first!

- ① Your appliance contains valuable materials which can be recovered or recycled.
- ➔ Leave it at a local civic waste collection point.

DESCRIPTION

A Réservoir amovible (capacité 1 L)	I Grille du plateau d'égouttement
B Plateau porte-tasse	J Plateau d'égouttement amovible
C Bouton marche/arrêt	K Cordon d'alimentation
D Panneau de commande	L Cuillère-Tasseur
E Tête du porte-filtre	M Mollette
F Porte-filtre	M1 Préchauffage
F1 Filtre 1 tasse	M2 Préparation d'eau chaude et de vapeur
F2 Filtre 2 tasses	N Bouton Espresso - 1 tasse
G Crochet de maintien du filtre	O Bouton Espresso - 2 tasses
H Buse vapeur	P Bouton vapeur

CARACTÉRISTIQUES TECHNIQUES

- Pompe : 15 bars
- Puissance : 1350W
- Tension : 220-240 V
- Dispositifs de sécurité contre la surchauffe
- Dimensions : 285x143x285 mm



IMPORTANT !

Cet appareil est prévu pour fonctionner avec du courant alternatif de 220-240 V uniquement.
Cet appareil est prévu pour un USAGE DOMESTIQUE SEULEMENT

PREMIÈRE UTILISATION OU SI LA MACHINE N'A PAS ÉTÉ UTILISÉE PENDANT UNE LONGUE PÉRIODE



IMPORTANT ! Ne placez pas d'éléments chauffants sur l'appareil.

















IMPORTANT ! Les consignes de sécurité font partie de l'appareil.
Veuillez les lire attentivement avant d'utiliser votre nouvel appareil.

Si vous n'avez pas utilisé l'appareil pendant plus de 5 jours, videz et rincez le réservoir à eau.

Afin de vous assurer que votre première tasse de café aura un excellent goût, il est vivement recommandé de rincer la machine à espresso avec de l'eau chaude comme indiqué ci-dessous :

1. Retirez le réservoir d'eau (**A**) (1) et remplissez-le (2). Le niveau d'eau ne doit pas excéder la marque « MAX » située sur le réservoir et doit être au minimum de 300 ml (équivalent à 2 grandes tasses). Remplacez-le ensuite sur la machine, en vérifiant que le couvercle est fermé (3).
2. Branchez l'appareil sur une prise secteur (4).
3. Assurez-vous que la mollette (**M**) est en position de préchauffage (**M1**) (14).

- Appuyez sur le bouton  (C) (5) du panneau de commande (D). Le bouton  s'allume et les boutons   clignotent en blanc (6). La machine est en cours de préchauffage.
- Placez un filtre (F2) (7) sans café dans le porte-filtre. Insérez le porte-filtre, puis tournez le vers la droite jusqu'à ce qu'il s'arrête (8).
- Placez deux tasses sous le porte-filtre.
- Lorsque la température atteint la valeur prédéfinie, les boutons   restent allumés. La machine est en mode préparation café. Appuyez sur le bouton  (9), il clignote en blanc. La machine commence à verser l'eau (10). Une fois terminé, les boutons   restent allumés.
- Appuyez sur le bouton  (11). Les boutons   s'éteignent. Le bouton orange  s'allume. La machine est en cours de préchauffage.
- Placez la buse vapeur (H) dans un récipient rempli d'eau (12).
- Tournez la molette (M) de la position de préchauffage (M1) vers la position vapeur (M2) (13), le bouton  clignote, la machine commence à produire de la vapeur. Laissez l'eau chauffer pendant 20 secondes, puis remettez la molette en position de préchauffage (M1) (14).

Remarque : si vous souhaitez préparer un café maintenant, veuillez-vous reporter à la section BON À SAVOIR : À FAIRE APRÈS AVOIR UTILISÉ LA FONCTION VAPEUR pour savoir comment procéder.

PRÉPARATION D'UN ESPRESSO



IMPORTANT !

Si vous utilisez la fonction espresso pour la première fois, vous devez nettoyer l'appareil comme décrit dans le paragraphe « PREMIÈRE UTILISATION ».







IMPORTANT ! Pour éviter les éclaboussures d'eau chaude, vérifiez que le porte-filtre est bien serré jusqu'à sa butée avant de faire couler le café. Ne retirez pas le porte-filtre pendant que l'eau coule car l'appareil est toujours sous pression.

Avec du café moulu

Pour débiter la préparation de votre café, veuillez-vous référer aux 4 premières étapes de la section PREMIÈRE UTILISATION, puis suivre les indications suivantes :







La machine est en mode préparation café.

- Ajoutez le café moulu dans le filtre 1 tasse ou 2 tasses (F1, F2) à l'aide de la cuillère doseuse (L, 1 cuillère = 1 dose = +/- 7g de café moulu = 1 espresso) (15, 16), puis tassez-le à l'aide du tasseur (17) Si nécessaire, retirez l'excédent de café sur le bord du porte-filtre (18).
- Insérez le porte-filtre, puis tournez-le vers la droite jusqu'à ce qu'il s'arrête (19).
- Placez une ou deux tasses sous le porte-filtre.
- Appuyez sur le bouton  ou  (20) ou (9), selon le nombre de tasses que vous souhaitez déguster (15). Le bouton sélectionné clignote, la machine commence à verser le café (21). Une fois le café terminé, les boutons   restent allumés. Votre café est prêt.
- Déverrouillez le porte-filtre en le tournant vers la gauche (22) et retirez-le de l'appareil.
- Utilisez le crochet de maintien du filtre pour le vider. (23) Retirez le filtre du porte-filtre.
- Lavez le filtre et le porte-filtre à l'eau courante pour éliminer les résidus de marc (24).





PERSONNALISATION DU VOLUME DE CAFÉ

Vous pouvez personnaliser le volume de votre café entre 15 et 65 ml pour 1 tasse et entre 30 et 130 ml pour 2 tasses.

Remarque : Quantité par défaut : 1 tasse : 30 ml / 2 tasses : 60 ml









- La machine est en mode préparation café.
- Appuyez sur  ou  pendant 3 secondes. Le bouton  ou  clignote orange.
- Relâchez le bouton et commencez à régler le volume de café.
- Appuyez sur le bouton qui clignote dès que vous avez atteint le volume souhaité.
- Les deux boutons  et  clignotent orange 3 fois pour confirmer le nouveau réglage.
- L'appareil retourne au mode préparation café.

REVENIR AU VOLUME DE CAFÉ PAR DÉFAUT

- La machine est en mode préchauffage vapeur : le bouton  s'allume orange
- Appuyez sur  pendant 3 secondes. Les boutons   clignotent orange une fois.
- La pompe à eau fonctionne une fois.
- Les volumes de café par défaut sont à présent rétablis.
- La machine revient en mode préchauffage vapeur.





PERSONNALISATION DU TEMPS D'ARRÊT AUTOMATIQUE

Il est possible de modifier la durée d'arrêt automatique de la machine en 5, 15 ou 30 minutes. Le réglage par défaut est de 30 minutes. Pour le modifier veuillez suivre ces instructions :

- La machine est en mode préchauffage café
- Appuyez simultanément sur les boutons  et  pendant 3 secondes
- Les témoins lumineux des boutons   clignotent orange :
 - 1 fois pour une durée réglée à 5 minutes
 - 2 fois pour une durée réglée à 15 minutes
 - 3 fois pour une durée réglée à 30 minutes
- Pour modifier le réglage actuel, appuyez sur le bouton  lorsque les boutons  et  ne clignotent plus. Répéter l'opération jusqu'à ce que le nombre de clignotements orange correspondent à la durée voulue.
- Attendez que les boutons  et  redeviennent blancs fixes. Votre nouveau réglage est enregistré

FONCTION VAPEUR

Préparation d'un cappuccino

- Préparez un espresso comme décrit ci-dessus en utilisant des tasses suffisamment grandes. Vous pouvez retirer le plateau d'égouttement et poser la tasse haute sur le support si besoin.
- Appuyez sur le bouton  (25). Les boutons   s'éteignent, le bouton  s'allume orange, la machine est en cours de préchauffage vapeur
- Remplissez un récipient d'environ 60 à 100 ml de lait froid.

Remarque :

- Lorsque vous choisissez votre récipient pour le lait, n'oubliez pas que le volume de lait augmentera de deux à trois fois.
- Nous vous recommandons d'utiliser du lait pasteurisé ou UHT à la température du réfrigérateur et d'éviter d'utiliser du lait écrémé ou non pasteurisé.

Remarque : Pour un meilleur résultat, faire fonctionner la buse vapeur quelques secondes dans un torchon pour éliminer l'eau qu'elle pourrait contenir avant de l'utiliser dans le lait.

- Placez la buse vapeur **(H)** dans le récipient rempli de lait.
- Tournez la mollette **(M)** de la position de préchauffage **(M1)** vers la position vapeur **(M2) (26)** le bouton  clignote, la machine commence à produire de la vapeur.

Remarque : pour obtenir un résultat optimal, faites mousser le lait en partant du fond du récipient pendant environ 10 secondes en prenant soin de ne pas toucher le fond. Puis, inclinez le récipient et faites glisser lentement la buse jusqu'à atteindre quasiment la surface du lait.

Assurez-vous que la buse reste dans le lait. Pour obtenir une belle mousse, bouger le récipient dans un mouvement circulaire **(27)**.

Après avoir obtenu une belle mousse, remettez la mollette en position de préchauffage **(28)**.

Remarque : pour éviter de surchauffer le lait, ne le faites pas mousser pendant plus de 45 secondes (pour 100 ml de lait).

7. Ajoutez la mousse de lait sur la ou les tasse(s) d'espresso.

Remarque :

- Si vous souhaitez préparer plusieurs cappuccinos, commencez par préparer tous les espressos, puis faites mousser le lait.
- Après avoir utilisé la fonction vapeur, nettoyez rapidement et avec soin la buse vapeur en utilisant une éponge humide (pour s'assurer qu'aucun résidu ne reste)



IMPORTANT ! Avertissement ! Pour éviter des éclaboussures de lait, laissez la buse dans le lait pendant l'utilisation du mode « vapeur ».







IMPORTANT ! Avertissement ! La buse vapeur est encore chaude ! Faites attention de ne pas vous brûler !









IMPORTANT ! Après avoir éteint la fonction vapeur, nettoyez immédiatement et soigneusement la buse vapeur, comme indiqué dans la section : NETTOYAGE ET ENTRETIEN

BON À SAVOIR : À FAIRE APRÈS AVOIR UTILISÉ LA FONCTION VAPEUR

- Si vous souhaitez préparer un espresso après avoir utilisé la fonction vapeur, vous devez refroidir votre machine à café pour éviter de brûler le café.
- Appuyez sur le bouton  pour revenir au mode préparation de café, si les boutons   clignotent, cela signifie que la température du système chauffant est trop élevée. Veuillez patienter avant de préparer du café. Vous devez faire baisser la température.
- Immergez la buse vapeur dans un récipient rempli de 60 ml d'eau.
- Tournez la mollette de la position de préchauffage **(M1)** vers la position vapeur **(M2) (26)** pour produire de l'eau chaude..

La machine arrête de produire de l'eau chaude automatiquement une fois le système refroidi. Repositionnez alors la molette **(M)** sur **(M1)**. Les boutons   restent alors allumés blanc. La machine est en mode préparation café.

Préparation d'eau chaude

- La machine est en mode préparation café
- Placez un récipient sous la buse vapeur.
- Tournez la mollette sur la position vapeur **(M2) (26)**. Les boutons   s'éteignent, le bouton  clignote. La machine commence à verser l'eau et s'arrête lorsque vous remettez la mollette en position de préchauffage **(M1) (28)**.
- Les boutons   restent allumés, et  s'éteint.

NETTOYAGE ET ENTRETIEN



Débranchez **(K)** l'appareil avant chaque nettoyage et laissez-le refroidir.







- Machine :** nettoyez l'extérieur de l'appareil avec une éponge humide si nécessaire. Ne nettoyez jamais la machine à café avec des solvants ou des détergents abrasifs.
- Réservoir à eau :** rincez régulièrement l'intérieur du réservoir. Lorsqu'une fine couche blanche apparaît dans le réservoir, détartrez l'appareil (voir la section détartage)
- Plateau d'égouttement :** nettoyez le plateau d'égouttement **(J)** et sa grille **(I)** avec de l'eau et un peu de produit vaisselle doux **(31-32)**. Rincez et séchez. Seule la grill du plateau d'égouttement peut être nettoyée au lave-vaisselle.
- Porte-filtre, filtres :** à l'aide d'un chiffon humide, nettoyez régulièrement le support du porte-filtre afin d'éliminer les éventuels résidus de café collés à la surface. Pour prolonger la durée de vie du joint d'étanchéité sur la tête du porte-filtre, ne remettez pas le porte-filtre en place si la machine à café n'a pas été utilisée pendant longtemps. Pour éliminer tout dépôt susceptible de bloquer le débit de votre filtre pour 1 ou 2 tasses, vous pouvez utiliser une aiguille. Les filtres peuvent être nettoyés au lave-vaisselle.
- Buse vapeur :** pour éviter que le lait ne sèche à l'intérieur de la buse, nettoyez-la après chaque usage. Pour ce faire, suivez la procédure de moussage du lait en remplaçant les 100 ml de lait par 60 ml d'eau. Après avoir éteint la fonction vapeur, nettoyez rapidement et soigneusement la buse vapeur à l'aide d'une éponge humide (afin d'éliminer tout résidu). Tirez le tube de la buse vapeur vers le bas. Nettoyez soigneusement la buse vapeur à l'eau tiède **(29-30)**. Remettez le tube en place sur la buse vapeur. Le tube de la buse vapeur peut être nettoyée au lave-vaisselle.



IMPORTANT ! Avertissement ! Ne nettoyez aucune pièce de cet appareil dans un lave-vaisselle (Lavable en lave-vaisselle uniquement pour la grille du plateau d'égouttement, le tube de la buse à vapeur, les filtres).

DÉTARTAGE

La machine peut être détartée à tout moment, même si le témoin lumineux de détartage n'est pas allumé. Cependant, la machine à café comptabilise les cycles d'utilisation et émet une alerte lorsqu'elle doit être détartée : lorsque le bouton  clignote tour à tour orange et blanc et que le bouton  reste allumé, la machine doit être détartée.

- Préparez le détartant conformément aux instructions du fabricant, ajoutez-le dans le réservoir d'eau et remplissez avec environ 750 ml d'eau potable **(2)**. Placez le réservoir sur la machine **(3)**.
- Placez un récipient d'une capacité d'au moins 1 litre sous les becs.
- Insérez le porte-filtre sans filtre.
- Appuyez simultanément sur les boutons   pendant 3 secondes pour passer au programme de détartage automatique. Les boutons   clignotent tour à tour. Relâchez les boutons pour que la machine passe automatiquement en mode détartage. La pompe à eau fonctionne pendant 10 secondes, s'arrête pendant 120 secondes et poursuit ce cycle jusqu'à ce que le réservoir d'eau soit vide.
- Une fois le détartage terminé, les boutons   restent allumés.



IMPORTANT ! Après le détartage, effectuez 2 à 3 rinçages à l'eau claire (sans mouture), comme décrit au paragraphe « PREMIÈRE UTILISATION ». N'oubliez pas de rincer la buse. L'appareil est désormais détarté et prêt à fonctionner à nouveau.

GARANTIE

Cet appareil est garanti 2 ans par le fabricant. Ce produit a été conçu pour un usage domestique seulement. En cas d'utilisation commerciale, d'utilisation non appropriée ou de non-respect des instructions, le fabricant ne pourra être tenu responsable et la garantie ne s'appliquera pas.

Pour tout problème d'après-vente ou de pièces détachées, contactez un centre d'entretien agréé.

Aucune réparation de la machine à café ne sera couverte par la garantie dans les cas suivants :

- aucun détartrage n'a été effectué ;
- du tartre s'est accumulé ;
- les accessoires ont été nettoyés au lave-vaisselle (sauf la grille du plateau d'égouttement, les filtres et le tube de la buse vapeur).

DÉPANNAGE

PROBLÈMES	CAUSES POSSIBLES	SOLUTIONS
Le marc est très humide.	Vous n'avez pas mis suffisamment de café.	Ajoutez du café.
L'espresso coule trop lentement.	La mouture est trop fine ou trop farineuse.	Choisissez une mouture légèrement plus grosse.
	Le porte-filtre est sale.	Nettoyez le porte-filtre en suivant les instructions de la section : NETTOYAGE ET ENTRETIEN
	La tête du porte-filtre est encrassée	Une fois l'appareil refroidi, nettoyez la grille à travers laquelle l'eau s'écoule à l'aide d'une éponge humide.
	Votre machine est entartrée.	Détartrez votre machine. (voir la section : DÉTARTRAGE)
	Il y a trop de café.	Respectez les limites maximales lors du remplissage du filtre.
De l'eau s'écoule en continu du porte-filtre après la préparation d'un espresso.	Votre machine s'entarte en raison d'une eau particulièrement calcaire.	Détartrez votre machine. (voir la section : DÉTARTRAGE)
Présence de marc dans la tasse.	Le porte-filtre est encrassé.	Nettoyez le porte-filtre à l'eau chaude.
	La mouture est trop fine.	Utilisez une mouture légèrement plus grosse.
	Le joint de la tête du portefiltre est encrassé.	Nettoyez le porte-filtre et le joint avec une éponge humide.

PROBLÈMES	CAUSES POSSIBLES	SOLUTIONS
L'espresso n'est pas mousseux.	La mouture est trop ancienne.	Utilisez une mouture fraîchement moulue.
	La mouture n'est pas adaptée à l'espresso.	Utilisez une mouture plus fine.
	Le porte-filtre contient trop peu de café.	Ajoutez du café.
Le réservoir d'eau fuit quand on le transporte.	Le clapet du fond du réservoir est sale ou défectueux.	Lavez le réservoir d'eau et faites fonctionner avec le doigt le clapet qui se trouve au fond.
	Le clapet est bloqué par des résidus de calcaire.	Détartrez votre machine. (voir la section : DÉTARTRAGE)
Écoulement d'eau sous l'appareil.	Il y a une fuite interne.	Vérifiez la bonne position du réservoir. Si le problème persiste, n'utilisez pas l'appareil, adressez-vous à un centre d'entretien agréé.
La pompe est anormalement bruyante.	Absence d'eau dans le réservoir.	Remplissez le réservoir d'eau et réarmez la pompe (voir la section : PREMIÈRE UTILISATION). Évitez de vider complètement le réservoir.
L'espresso fuit sur les côtés du porte-filtre.	Le porte-filtre n'est pas correctement placé.	Mettez le porte-filtre en place et verrouillez-le (tournez de gauche à droite jusqu'à la butée). Retirez tout excédent de mouture qui empêche de verrouiller complètement le porte-filtre.
	Le bord du porte-filtre est encrassé par la mouture.	Retirez l'excédent de mouture et nettoyez la grille à travers laquelle l'eau s'écoule à l'aide d'une éponge humide.
Votre espresso a mauvais goût.	Après le détartrage, le rinçage n'a pas été effectué correctement	Rincez l'appareil conformément au mode d'emploi et vérifiez la qualité du café.
Les tasses sont remplies de manière inégale.	Le porte-filtre est encrassé	Reportez-vous au paragraphe NETTOYAGE ET ENTRETIEN pour nettoyer le porte-filtre.

PROBLÈMES	CAUSES POSSIBLES	SOLUTIONS
L'appareil ne fonctionne pas.	La pompe s'est désamorçée pour cause de manque d'eau.	Remplissez le réservoir d'eau et réamorçez la pompe (voir la section : PREMIÈRE UTILISATION). Évitez de vider complètement le réservoir.
	Le réservoir d'eau amovible est mal enclenché.	Enclenchez le réservoir d'eau.
	L'appareil n'est pas sous tension	Assurez-vous que l'appareil est allumé.
La buse ne fonctionne pas ou produit peu de mousse.	La buse de moussage n'est pas correctement installée.	Vérifiez que l'accessoire est correctement installé sur l'appareil : retirez-le, puis réinstallez-le sur le bras articulé en effectuant un mouvement ferme vers le haut.
	La buse vapeur est entartrée.	Utilisez du lait frais, pasteurisé ou UHT, récemment ouvert.
	Le lait est trop chaud	Détartrez la buse vapeur conformément au paragraphe DÉTARTRAGE .
	La forme du récipient n'est pas adaptée.	Suivez les instructions relatives à la mousse de lait (paragraphe FONCTION VAPEUR)
Le bouton 1 espresso clignotent tour à tour blanc et orange et le bouton 2 espresso reste allumé.	La machine doit être détartrée.	Détartrez la machine (reportez-vous à la section : DÉTARTRAGE)
Le bouton marche/ arrêt reste allumé, les 2 boutons espresso et le bouton vapeur clignotent simultanément orange.	La température du système chauffant est trop élevée ou trop basse, ou le capteur de température est endommagé.	Éteignez la machine pendant un certain temps, puis rallumez-la. Si le problème persiste, contactez un centre d'entretien agréé.
Le bouton marche/ arrêt reste allumé, les 2 boutons espresso clignote tour à tour orange.	Le réservoir d'eau ne contient pas suffisamment d'eau, l'eau ne s'écoule pas régulièrement ou le débitmètre est endommagé.	Versez de l'eau dans le réservoir. Si le problème persiste, contactez un centre d'entretien agréé.

PROBLÈMES	CAUSES POSSIBLES	SOLUTIONS
Le marche/arrêt reste allumé, le bouton vapeur clignote orange.	La machine chauffe ou le préchauffage de la vapeur est en cours mais la mollette n'est pas en position de préchauffage.	Placez la mollette en position de préchauffage
	Continuez à faire chauffer de l'eau pendant plus de 60 secondes	Remettez la mollette en position de préchauffage. La machine peut à nouveau produire de l'eau chaude.
	Continuez à produire de la vapeur pendant plus de 60 secondes	Remettez la mollette en position de préchauffage. La machine peut à nouveau produire de la vapeur.

Si vous ne pouvez pas déterminer la cause d'une panne, adressez-vous à un revendeur agréé. Ne démontez jamais l'appareil ! (En cas de démontage, la garantie ne pourra pas s'appliquer).

ENVIRONNEMENT



Participons à la protection de l'environnement !

- ① Votre appareil contient de nombreux matériaux valorisables ou recyclables.
- ➔ Confiez celui-ci dans un point de collecte pour que son traitement soit effectué.



Points de collecte sur www.quefairedemesdechets.fr
Privilégiez la réparation ou le don de votre appareil !

PRODUKTBESCHREIBUNG

- | | |
|---|--|
| A Abnehmbarer Wasserbehälter
(1 l Fassungsvermögen) | I Abtropfschalengitter |
| B Tassenabstellfläche | J Abnehmbare Abtropfschale |
| C Ein-/Aus-Taste | K Netzkabel |
| D Bedienfeld | L Löffel&Tamper |
| E Siebträgerkopf | M Drehknopf |
| F Filterhalter | M1 Vorheizen |
| F1 Filter, 1 Tasse | M2 Heißwasser- und Dampfbereitung |
| F2 Filter, 2 Tassen | N Taste für 1 Tasse Espresso |
| G Filterhalterriegel | O Taste für 2 Tassen Espresso |
| H Dampfdüse | P Dampftaste |

TECHNISCHE DATEN

- Pumpe: 15 bar
- Leistung: 1350 W
- Spannung: 220–240 V
- Sicherheitsvorrichtungen gegen Überhitzung
- Abmessungen: 285 x 143 x 285 mm



WICHTIG!

Dieses Gerät ist nur für den Betrieb mit 220–240 V Wechselstrom vorgesehen.
Dieses Gerät ist NUR FÜR DEN PRIVATEN GEBRAUCH gedacht.

ERSTER GEBRAUCH, ODER WENN DIE MASCHINE LÄNGERE ZEIT NICHT BENUTZT WURDE



WICHTIG! Legen Sie keine Heizelemente auf das Gerät

















WICHTIG! Die Sicherheitshinweise sind Teil des Geräts.
Bitte lesen Sie diese aufmerksam durch, bevor Sie Ihr neues Gerät benutzen.

Wenn Sie das Gerät länger als fünf Tage nicht benutzt haben, entleeren und spülen Sie den Wasserbehälter aus.

Damit Ihre erste Tasse Kaffee großartig schmeckt, empfehlen wir dringend, dass Sie die Espresso-Maschine wie nachfolgend beschrieben mit heißem Wasser spülen:

1. Entnehmen Sie den Wasserbehälter (**A**) (**1**) und befüllen Sie ihn (**2**). Der Wasserfüllstand sollte nicht die „MAX“-Markierung am Behälter überschreiten und mindestens 300 ml erreichen (entspricht zwei großen Tassen). Setzen Sie sie dann wieder in die Maschine ein und stellen Sie sicher, dass der Deckel geschlossen ist (**3**).
2. Schließen Sie das Gerät an eine Netzsteckdose an (**4**).
3. Stellen Sie sicher, dass sich der Drehknopf (**M**) in der Vorheizposition (**M1**) (**14**) befindet.

4. Drücken Sie die Taste  (**C**) (**5**) auf dem Bedienfeld (**D**).  Die Tastenbeleuchtung   schaltet sich ein, und die Tasten blinken weiß (**6**). Die Maschine wird jetzt vorgeheizt.
5. Setzen Sie einen Filter (**F2**) (**7**) ohne Kaffee in den Filterhalter ein. Schieben Sie den Filterhalter an die richtige Position und drehen Sie ihn dann nach rechts, bis er sich nicht weiter drehen lässt (**8**).
6. Stellen Sie zwei Tassen unter den Filterhalter.
7. Wenn die Temperatur den voreingestellten Wert erreicht, leuchten die Tasten   dauerhaft weiß. Das Gerät befindet sich jetzt im Kaffeezubereitungsmodus. Drücken Sie die Taste  (**9**), Daraufhin blinkt die Taste weiß. Die Maschine beginnt, das Wasser abzulassen (**10**). Wenn der Vorgang abgeschlossen ist, leuchten die Tasten   dauerhaft weiß.
8. Drücken Sie die Taste  (**11**). Die weiße Beleuchtung der Tasten   erlischt, die Taste  leuchtet orange. Die Maschine wird vorgeheizt.
9. Platzieren Sie die Dampfdüse (**H**) in einen mit Wasser gefüllten Behälter (**12**).
10. Drehen Sie den Drehknopf (**M**) von der Vorheizposition (**M1**) auf die Dampfposition (**M2**) (**13**). Die Taste  blinkt weiß, und die Maschine beginnt mit der Dampfausgabe. Lassen Sie das Wasser für 20 Sekunden aufheizen und drehen Sie den Drehknopf dann zurück in die Vorheizposition (**M1**) (**14**).

Hinweis: Wenn Sie jetzt einen Kaffee zubereiten möchten, lesen Sie bitte den Abschnitt GUT ZU WISSEN – VORGEHEN NACH DER VERWENDUNG DES DAMPFES, um zu erfahren, wie Sie vorgehen sollten

ESPRESSO ZUBEREITEN



WICHTIG!

Wenn die Espresso-Funktion zum ersten Mal benutzt wird, muss das Gerät wie in dem Abschnitt „ERSTER GEBRAUCH“ beschrieben gereinigt werden.







WICHTIG! Um heiße Wasserspritzer zu vermeiden, prüfen Sie, ob der Siebträger festgedreht ist, bis er sich nicht weiter bewegen lässt, bevor Sie den Kaffee zubereiten. Entfernen Sie den Siebträger nicht, während das Wasser durchläuft, da das Gerät noch unter Druck steht.

Mit gemahlenem Kaffee

Um Ihren Kaffee zuzubereiten, beachten Sie bitte die ersten 4 Schritte im Abschnitt ERSTER GEBRAUCH und befolgen Sie dann die nachstehenden Anweisungen:

Das Gerät befindet sich jetzt im Kaffeezubereitungsmodus.

5. Füllen Sie den gemahlene Kaffee mit dem Messlöffel (L, 1 Löffel = 1 Maß = +/- 7 g gemahlener Kaffee = 1 Espresso) (**15**, **16**) in den 1-Tassen- oder 2-Tassen-Filter (**F1**, **F2**) und drücken Sie ihn dann mit dem Tamper (**17**) fest, aber nicht zu fest, an. Überfüllen Sie den Filter nicht. Entfernen Sie alle Kaffeereste rund um den Filterhalter (**18**).
6. Schieben Sie den Filterhalter an seinen Platz, drehen Sie ihn dann nach rechts, bis er sich nicht weiter drehen lässt (**19**).
7. Stellen Sie eine oder zwei Tassen unter den Filterhalter.
8. Drücken Sie die Taste  oder die Taste  (**20**) oder (**9**), je nachdem, wie viele Tassen Sie zubereiten möchten (**15**). Die ausgewählte Taste blinkt und das Gerät startet (**21**). Wenn die Maschine fertig ist, leuchten die Tasten   dauerhaft.
9. Lösen Sie den Filterhalter, indem Sie ihn nach links drehen (**22**) und nehmen Sie ihn vom Gerät ab.
10. Verwenden Sie den Filterhalterriegel, um den Filter zu entleeren. (**23**) Entfernen Sie den Filter aus dem Filterhalter.
11. Waschen Sie den Filter und den Filterhalter unter laufendem Wasser ab, um die Kaffeereste zu entfernen (**24**).

PERSONALISIERUNG DER KAFFEEMENGE

Sie können die Kaffeemenge je nach Wunsch von 15 bis 65 ml für 1 Tasse und von 30 bis 130 ml für 2 Tassen anpassen.

Hinweis: Das Standardvolumen beträgt 30 ml für 1 Tasse bzw. 60 ml für 2 Tassen

1. Das Gerät befindet sich jetzt im Kaffeezubereitungsmodus.
2. Drücken Sie oder für 3 Sekunden. Die ausgewählte Espresso-Taste blinkt orange.
3. Lassen Sie die Taste los und starten Sie die Einstellung der Kaffeemenge.
4. Drücken Sie die Taste, sobald die gewünschte Menge erreicht ist.
5. Die Tasten und blinken dreimal, um die neue Einstellung zu bestätigen.
6. Die Maschine wechselt zurück in den Kaffeezubereitungsmodus.

AUF DIE STANDARDKAFFEEMENGE ZURÜCKSETZEN

1. Die Maschine befindet sich im Dampfvorheizstatus: Die Taste leuchtet dauerhaft orange
2. Drücken Sie für 3 Sekunden. Die Tasten und blinken einmal orange.
3. Die Wasserpumpe wird einmal betätigt.
4. Die Maschine ist nun wieder auf die Standardkaffeemenge eingestellt.
5. Die Maschine kehrt in den Dampfvorheizstatus zurück.

ANPASSUNG DER AUTOMATISCHEN ABSCHALTZEIT

Sie können die automatische Abschaltzeit der Maschine auf 5, 15 oder 30 Minuten einstellen. Die Standardeinstellung beträgt 30 Minuten. Um sie zu ändern, befolgen Sie diese Anweisungen:

1. Die Maschine befindet sich im Kaffeezubereitungsmodus
2. Halten Sie die Tasten und gleichzeitig 3 Sekunden lang gedrückt
3. Die Tasten und blinken orange:
 - einmal für eine Zeiteinstellung von 5 min
 - zweimal für eine Zeiteinstellung von 15 min
 - dreimal für eine Zeiteinstellung von 30 min
4. Um die aktuelle Einstellung zu ändern, drücken Sie die Taste , wenn die Tasten und nicht blinken. Wiederholen Sie den Vorgang, bis die Anzahl der orangefarbenen Blinkzeichen der gewünschten Dauer entspricht.
5. Warten Sie, bis die Tasten und wieder dauerhaft weiß leuchten. Ihre neue Einstellung ist jetzt gespeichert.

DAMPFFUNKTION

Zubereitung von Cappuccino

1. Bereiten Sie Espresso wie oben beschrieben mit ausreichend großen Tassen zu. Sie können die Abtropfschale entfernen und eine hohe Tasse bei Bedarf auf die Basis stellen.
2. Drücken Sie die Taste (25). Die weiße Beleuchtung der Tasten erlischt, die orangefarbene Beleuchtung der Taste leuchtet dauerhaft. Die Maschine befindet sich im Dampfvorheizmodus.
3. Füllen Sie einen Behälter mit ca. 60 bis 100 ml kalter Milch.

Hinweis:

- Bedenken Sie bei der Auswahl der Größe des Milchbehälters, dass sich die Milchmenge um das Zwei- bis Dreifache erhöht.
- Um guten Milchschaum zu erhalten, empfehlen wir Ihnen frische, kalte Milch. Pasteurisierte oder ultrahoherhitzte Milch liefert in der Regel die besten Ergebnisse.

Bemerkung: Um ein besseres Ergebnis zu erzielen, schalten Sie die Dampfdüse einige Sekunden in einem Behälter ein, bevor Sie sie in der Milch verwenden. Dadurch wird das möglicherweise darin befindliche Wasser entfernt.

4. Platzieren Sie die Dampfdüse (H) in einem mit Milch gefüllten Behälter.

5. Drehen Sie den Regler (M) von der Vorheizposition (M1) in die Dampfposition (M2) (26). Die Taste blinkt weiß, und es wird Dampf erzeugt.

Bemerkung: Um das beste Ergebnis zu erzielen, schäumen Sie die Milch etwa 10 Sekunden lang nahe des Gefäßbodens auf, berühren Sie den Boden jedoch nicht. Neigen Sie das Gefäß dann langsam und bewegen Sie die Düse nach oben, bis sie fast die Oberfläche der Milch erreicht. Achten Sie darauf, dass die Düse in der Milch bleibt. Um einen erstklassigen Schaum zu erzeugen, bewegen Sie das Gefäß kreisförmig (27).

6. Wenn der Schaum zufriedenstellend ist, drehen Sie den Knopf zurück in die Vorheizposition (28).

Bemerkung: Benutzen Sie die Dampffunktion nicht länger als 45 Sekunden (für 100 ml Milch), um die Milch nicht zu überhitzen.

7. Verteilen Sie den Milchschaum über die Tasse(n) Espresso.

Bemerkung:

- Wenn Sie mehr als einen Cappuccino zubereiten möchten, bereiten Sie zuerst alle Espressi und dann den Milchschaum zu.
- Reinigen Sie die Dampfdüse nach dem Abschalten des Dampfes schnell und vorsichtig mit einem feuchten Schwamm (damit keine Rückstände haften bleiben).



WICHTIG! ACHTUNG! Heben Sie die Düse im Dampfmodus nicht aus der Milch, um zu verhindern, dass die Milch spritzt.



WICHTIG! ACHTUNG! Die Dampfdüse ist noch heiß! Geben Sie Acht, sich nicht zu verbrennen!



WICHTIG! Nachdem Sie die Dampffunktion ausgeschaltet haben, reinigen Sie sofort vorsichtig die Düse, wie beschrieben in dem Abschnitt: REINIGUNG UND PFLEGE

GUT ZU WISSEN – NACH VERWENDUNG DER DAMPFFUNKTION DURCHFÜHREN

- Wenn Sie nach Verwendung der Dampffunktion einen Espresso zubereiten möchten, muss Ihre Kaffeemaschine zuerst abkühlen, um verbrannten Kaffee zu vermeiden.
- Drücken Sie die Taste , um zum Kaffeezubereitungsmodus zurückzukehren. Wenn die Tasten orange blinken, bedeutet dies, dass die Temperatur im Boiler zu hoch ist. Bereiten Sie jetzt bitte keinen Kaffee zu. Die Temperatur muss etwas sinken.
- Tauchen Sie die Dampfdüse in einen mit 60 ml Wasser gefüllten Behälter.
- Drehen Sie den Drehregler von Vorheizen (M1) zurück auf Dampf (M2) (26), um heißes Wasser zu erzeugen. Die Maschine stellt die Erzeugung von heißem Wasser automatisch ein, sobald das System abgekühlt ist. Drehen Sie den Drehknopf (M) zurück auf (M1). Die Tasten leuchten dauerhaft weiß. Die Maschine befindet sich jetzt im Kaffeezubereitungsmodus.

Wasser erhitzen

1. Das Gerät befindet sich jetzt im Kaffeezubereitungsmodus.
2. Stellen Sie einen Behälter unter die Dampfdüse.
3. Drehen Sie den Knopf in die Position (M2) (26). Die weiße Beleuchtung der Tasten erlischt, die Taste blinkt weiß. Die Maschine beginnt mit der Heißwasseraufbereitung und stoppt, wenn der Regler wieder in die Vorheizposition (M1) (28) gedreht wird.
4. Die Tasten leuchten dauerhaft weiß, die weiße Beleuchtung der Taste erlischt.

REINIGUNG UND PFLEGE

- Ziehen Sie den Netzstecker **(K)** vor jeder Reinigung ab und lassen Sie das Gerät zuerst abkühlen.
- **Maschine:** Reinigen Sie die Außenseite des Gerätes mit einem feuchten Schwamm, wenn dies Ihrer Meinung nach erforderlich ist. Verwenden Sie zur Reinigung der Kaffeemaschine keine Lösungsmittel oder Scheuermittel.
 - **Wasserbehälter** Spülen Sie die Innenseite des Behälters regelmäßig. Wenn eine feine weiße Schicht im Behälter zu sehen ist, entkalken Sie das Gerät (siehe Abschnitt zum Entkalken).
 - **Abtropfschale:** Reinigen Sie die Abtropfschale **(J)** und deren Gitter **(I)** mit Wasser und einem milden Reinigungsmittel **(31-32)**. Spülen und trocknen Sie die Elemente ab. Nur das Gitter der Abtropfschale ist spülmaschinenfest.
 - **Filterhalter, Filter:** Reinigen Sie die Halterung des Filterhalters regelmäßig mit einem feuchten Tuch, um eventuelle Kaffeereste an den Oberflächen zu entfernen. Um die Lebensdauer der Dichtung am Brühkopf zu verlängern, setzen Sie den Filterhalter nicht wieder ein, wenn die Kaffeemaschine längere Zeit nicht benutzt wird. Um Ablagerungen zu entfernen, die den Fluss Ihres 1- oder 2-Tassen-Filterers blockieren könnten, können Sie eine Nadel verwenden. Die Filter sind spülmaschinenfest.
 - **Dampfdüse:** Um zu verhindern, dass die Milch in der Düse antrocknet, reinigen Sie diese bitte nach jedem Gebrauch. Folgen Sie hierzu den Schritten zum Aufschäumen der Milch, nehmen Sie jedoch 60 ml Wasser anstatt 100 ml Milch. Reinigen Sie die Dampfdüse nach dem Abschalten des Dampfes schnell und vorsichtig mit einem feuchten Schwamm (um Rückstände zu entfernen). Ziehen Sie das Rohr der Dampfdüse nach unten. Reinigen Sie die Dampfdüse vorsichtig mit lauwarmem Wasser **(29-30)**. Setzen Sie das Rohr wieder auf die Dampfdüse. Nur das Rohr der Dampfdüse ist spülmaschinenfest.



WICHTIG! ACHTUNG! Reinigen Sie keine Teile dieses Geräts in der Spülmaschine. (Nur Abtropfschalengitter, Dampfdüsenrohr und Filtertassen sind spülmaschinenfest).

ENTKALKEN

Die Maschine kann jederzeit entkalkt werden, auch wenn die Entkalkungsanzeige nicht leuchtet. Die Kaffeemaschine zählt jedoch automatisch die Verwendungszyklen und gibt einen Alarm aus, wenn die Maschine entkalkt werden muss: Wenn die Taste abwechselnd weiß und orange blinkt und die Taste weiß leuchtet, muss die Maschine entkalkt werden.

1. Bereiten Sie den Entkalker nach Herstellerangaben vor, füllen Sie ihn in den Wasserbehälter und füllen Sie diesen mit ca. 750 ml Trinkwasser **(2)**. Setzen Sie den Behälter in die Maschine ein **(3)**.
2. Stellen Sie einen Behälter mit einem Fassungsvermögen von mindestens 1 Liter unter den Ausguss.
3. Setzen Sie den Filterhalter ohne Filter ein.
4. Drücken Sie die Tasten und gleichzeitig 3 Sekunden lang, um das automatische Entkalkungsprogramm zu starten. und blinken abwechselnd. Lassen Sie die Tasten los. Die Maschine wechselt automatisch in den Entkalkungsstatus. Die Wasserpumpe läuft für 10 Sekunden und hält dann 120 Sekunden lang an. Dieser Zyklus wird wiederholt, bis der Wasserbehälter leer ist.
5. Sobald der Entkalkungsvorgang abgeschlossen ist, leuchten die Tasten dauerhaft weiß.



WICHTIG! Spülen Sie die Maschine nach dem Entkalken 2–3 Mal mit sauberem Wasser (ohne Kaffee), wie im Abschnitt „ERSTER GEBRAUCH“ beschrieben. Vergessen Sie nicht, die Düse zu spülen. Das Gerät ist nun entkalkt und wieder einsatzbereit.

GARANTIE

Für dieses Gerät gilt eine Herstellergarantie von 2 Jahren. Dieses Gerät ist nur für den Hausgebrauch vorgesehen. Bei jeglicher kommerzieller Nutzung, unsachgemäßer Verwendung oder Nichteinhaltung der Anweisungen übernimmt der Hersteller keine Haftung und die Garantie tritt nicht in Kraft. Wenden Sie sich bei Problemen nach dem Kauf oder für Ersatzteile an eine autorisierte Kundendienstzentrale. Reparaturen an der Kaffeemaschine sind nicht durch die Garantie abgedeckt, wenn:

- keine Entkalkung durchgeführt wurde,
- sich Kalkablagerungen gebildet haben,
- Zubehör in der Spülmaschine gereinigt wurde. (Nur Abtropfschalengitter, Dampfdüsenrohr und Filtertassen sind spülmaschinenfest).

FEHLERBEHEBUNG

PROBLEME	MÖGLICHE URSACHEN	LÖSUNGEN
Der Kaffee ist sehr schwach.	Sie benutzen nicht genug Kaffee.	Geben Sie mehr Kaffee hinzu.
Der Espresso fließt zu langsam.	Der Kaffee ist zu fein, oder zu mehlig.	Wählen Sie etwas gröberes Kaffeemehl.
	Der Filterhalter ist verschmutzt.	Reinigen Sie den Filterhalter gemäß den Anleitungen im Abschnitt: REINIGUNG UND WARTUNG
	Der Kopf des Filterhalters ist verstopft.	Wenn sich das Gerät abgekühlt hat, reinigen Sie das Gitter, durch welches das Wasser läuft, mit einem feuchten Schwamm.
	An Ihrer Maschine sind Kalkablagerungen.	Entkalken Sie das Gerät (siehe Abschnitt: ENTKALKEN).
	Es ist zu viel Kaffee vorhanden.	Entfernen Sie gemahlene Kaffee.
Nach der Zubereitung eines Espressos fließt kontinuierlich Wasser aus dem Filterhalter.	Kalk lagert sich in Ihrem Gerät ab, weil das Wasser sehr hart ist.	Entkalken Sie die Maschine (siehe Abschnitt: ENTKALKEN).
In der Tasse ist Kaffeesatz.	Der Filterhalter ist verschmutzt.	Reinigen Sie den Filterhalter mit heißem Wasser.
	Das Kaffeemehl ist zu fein.	Wählen Sie etwas gröberes Kaffeemehl.
	Die Dichtung am Kopf des Filterhalters ist verstopft.	Reinigen Sie den Filterhalter und die Dichtung mit einem feuchten Schwamm.

PROBLEME	MÖGLICHE URSACHEN	LÖSUNGEN
Der Espresso ist nicht schaumig.	Das Kaffeemehl ist zu alt.	Benutzen Sie frisch gemahlene Kaffeebohnen.
	Das Kaffeepulver ist nicht für die Zubereitung von Espresso geeignet.	Benutzen Sie feineres Kaffeemehl.
	Im Filterhalter ist zu wenig Kaffee.	Geben Sie mehr Kaffee hinzu.
Der Wasserbehälter leckt, wenn er entfernt wird.	Das Ventil am Boden des Behälters ist verschmutzt oder defekt.	Waschen Sie den Wasserbehälter, und betätigen Sie das Ventil mit dem Finger, das sich unter dem Behälter befindet.
	Das Ventil wird durch Kalkablagerungen blockiert.	Entkalken Sie das Gerät (siehe Abschnitt: ENTKALKEN).
Wasser läuft unter dem Gerät aus.	Im Gerät ist ein Leck.	Stellen Sie sicher, dass der Behälter richtig positioniert ist. Falls sich der Fehler nicht beheben lässt, verwenden Sie das Gerät nicht und bringen Sie es bitte zu einer autorisierten Kundendienstzentrale.
Die Pumpe ist ungewöhnlich laut.	Im Behälter ist kein Wasser.	Füllen Sie den Wasserbehälter und starten Sie die Pumpe erneut (siehe Abschnitt: ERSTER GEBRAUCH). Leeren Sie den Wasserbehälter nicht komplett.
Der Espresso läuft an den Seiten des Siebträgers aus.	Der Filterhalter ist nicht korrekt positioniert.	Setzen Sie den Filterhalter korrekt ein und fixieren Sie ihn (von links nach rechts drehen, bis er sich nicht mehr drehen lässt).
	Der Rand des Filterhalters ist mit Kaffee verstopft.	Entfernen Sie überschüssigen Kaffee, der Sie daran hindert, den Filterhalter vollständig zu verriegeln. Entfernen Sie überschüssigen Kaffee und reinigen Sie das Gitter, durch welches das Wasser läuft, mit einem feuchten Schwamm.
Ihr Espresso schmeckt nicht gut.	Nach dem Entkalken wurde der Spülzyklus nicht richtig durchgeführt.	Spülen Sie das Gerät gemäß den Anleitungen und prüfen Sie die Qualität des Kaffees.
Die Tassen sind ungleichmäßig gefüllt.	Der Filterhalter ist verschmutzt.	Siehe Abschnitt REINIGUNG UND WARTUNG zur Reinigung des Filterhalters.

PROBLEME	MÖGLICHE URSACHEN	LÖSUNGEN
Das Gerät funktioniert nicht.	Die Pumpe ist aufgrund von Wassermangel deaktiviert.	Füllen Sie den Wasserbehälter und starten Sie die Pumpe erneut (siehe Abschnitt: ERSTER GEBRAUCH). Leeren Sie den Wasserbehälter nicht komplett.
	Der abnehmbare Wasserbehälter ist nicht korrekt positioniert.	Positionieren Sie den Wasserbehälter richtig.
	Das Gerät ist nicht angeschlossen.	Stellen Sie sicher, dass das Gerät eingeschaltet ist.
Die Düse funktioniert nicht oder erzeugt nur wenig Schaum.	Die Schaumdüse ist nicht korrekt montiert.	Prüfen Sie, ob das Zubehör korrekt am Gerät befestigt ist: Entfernen und installieren Sie es dann erneut an dem Gelenkarm mit einer festen Bewegung nach oben.
	Die Milch ist nicht frisch oder zu warm.	Verwenden Sie frische, kalte pasteurisierte oder ultrahochoverhitzte Milch, die kürzlich geöffnet wurde.
	Die Dampfdüse ist stark verkalkt.	Entkalken Sie die Dampfdüse gemäß dem Abschnitt zum ENTKALKEN .
	Die Form des Behälters ist nicht geeignet.	Befolgen Sie die Anweisungen zum Aufschäumen von Milch (Absatz zur DAMPFFUNKTION).
1-Tassen-Espressotaste blinkt abwechselnd weiß und orangefarben und 2-Tassen-Espressotaste leuchtet dauerhaft weiß	Die Maschine muss entkalkt werden.	Entkalken Sie die Maschine (siehe Abschnitt: ENTKALKEN).
Einschalttaste leuchtet weiß, 2-Espressi-Taste und Dampftaste blinken gleichzeitig orangefarben.	Wassermangel im Wasserbehälter, oder das Wasser kann nicht ungehindert fließen, oder der Durchflussmesser ist defekt.	Füllen Sie Wasser in den Wasserbehälter. Wenn das Problem weiterhin besteht, wenden Sie sich an eine zugelassene Kundendienstzentrale.
Ein-Taste leuchtet dauerhaft weiß, 2-Espressi-Taste blinkt orange.	Die Temperatur des Boilers ist zu hoch oder niedrig, oder der Temperatursensor ist defekt.	Schalten Sie das Gerät für eine Weile aus und dann wieder ein. Wenn das Problem weiterhin besteht, wenden Sie sich an eine zugelassene Kundendienstzentrale.

PROBLEME	MÖGLICHE URSACHEN	LÖSUNGEN
Ein-Taste leuchtet dauerhaft weiß, Dampftaste blinkt orange.	Das Gerät heizt auf oder heizt den Dampf vor, aber der Drehknopf ist nicht auf Vorheizen gestellt.	Stellen Sie den Drehknopf wieder in die Vorheizposition.
	Setzen Sie die Heißwassererzeugung für 60 Sekunden fort.	Drehen Sie den Drehknopf zurück in die Vorheizposition. Das Gerät kann wieder heißes Wasser zubereiten.
	Setzen Sie die Dampferzeugung für 60 Sekunden fort.	Drehen Sie den Drehknopf zurück in die Vorheizposition. Die Maschine kann jetzt wieder Dampf erzeugen.

Wenn Sie die Ursache des Problems nicht auffindig machen können, wenden Sie sich an eine genehmigte Kundendienstzentrale.

Das Gerät darf nicht auseinandergebaut werden! Wenn das Gerät auseinandergebaut wird, erlischt die Garantie.

UMWELTSCHUTZ



BEDEUTUNG DES SYMBOLS „DURCHGESTRICHENE MÜLLTonne“

Das auf Elektro- und Elektronikgeräten regelmäßig abgebildete Symbol einer durchgestrichenen Mülltonne weist darauf hin, dass das jeweilige Gerät am Ende seiner Lebensdauer getrennt vom unsortierten Siedlungsabfall zu erfassen ist.

GETRENNTE ERFASSUNG VON ALTGERÄTEN

Elektro- und Elektronikgeräte, die zu Abfall geworden sind, werden als Altgeräte bezeichnet. Besitzer von Altgeräten haben diese einer vom unsortierten Siedlungsabfall getrennten Erfassung zuzuführen. Altgeräte gehören insbesondere nicht in den Hausmüll, sondern in spezielle Sammel- und Rückgabesysteme. Die getrennte Entsorgung eines Haushaltsgerätes vermeidet mögliche negative Auswirkungen auf die Umwelt und die menschliche Gesundheit, die durch eine nicht vorschriftsmäßige Entsorgung bedingt sind. Zudem ermöglicht wird die Wiederverwertung der Materialien, aus denen sich das Gerät zusammensetzt, was wiederum eine bedeutende Einsparung an Energie und Ressourcen mit sich bringt. Enthalten die Produkte Batterien und Akkus oder Lampen, die aus dem Altgerät zerstörungsfrei entnommen werden können, sind Sie als Endnutzer gesetzlich dazu verpflichtet, diese vor der Entsorgung zu entnehmen und getrennt als Batterie bzw. Lampe zu entsorgen.

MÖGLICHKEITEN DER RÜCKGABE VON ALTGERÄTEN

Besitzer von Altgeräten aus privaten Haushalten können diese bei den Sammelstellen der öffentlich-rechtlichen Entsorgungsträger oder bei den von Herstellern oder Vertreibern im Sinne des ElektroG eingerichteten Rücknahmestellen unentgeltlich abgeben. Auskünfte zur nächsten Abfallsammelstelle erhalten Sie beim Hersteller oder Händler.

DATENSCHUTZ

Wir weisen alle Endnutzer von Elektro- und Elektronikgeräten darauf hin, dass Sie für das Löschen personenbezogener Daten auf den zu entsorgenden Altgeräten selbst verantwortlich sind.



Denken Sie an den Schutz der Umwelt!

- ① Ihr Gerät enthält wertvolle Rohstoffe, die wieder verwertet werden können.
- ➔ Geben Sie Ihr Gerät deshalb bitte bei einer Sammelstelle Ihrer Stadt oder Gemeinde ab.

DESCRIZIONE

- | | |
|--|--|
| A Serbatoio dell'acqua rimovibile (capacità 1L) | I Griglia del vassoio antigoccia |
| B Vassoio porta tazzina | J Vassoio antigoccia rimovibile |
| C Pulsante on/off | K Cavo di alimentazione |
| D Pannello di controllo | L Cucchiaino-pessino |
| E Testa portafiltro | M Manopola |
| F Portafiltro | M1 Preriscaldamento |
| F1 Filtro da 1 tazzina | M2 Preparazione di acqua calda e vapore |
| F2 Filtro da 2 tazzine | N Pulsante espresso 1 tazzina |
| G Gancio di fissaggio del filtro | O Pulsante espresso 2 tazzine |
| H Ugello del vapore | P Pulsante vapore |

SPECIFICHE TECNICHE

- Pompa: 15 bar
- Potenza: 1350 W
- Tensione: 220 - 240 V
- Dispositivi di sicurezza contro il surriscaldamento
- Dimensioni: 285 x 143 x 285 mm



IMPORTANTE!

Questo apparecchio è progettato per funzionare solo con corrente alternata a 220-240 V.
Questo apparecchio è progettato UNICAMENTE PER USO DOMESTICO

PRIMO UTILIZZO O SE L'APPARECCHIO NON È STATO USATO PER UN LUNGO PERIODO

















IMPORTANTE! Non posizionare elementi riscaldanti sull'apparecchio.



IMPORTANTE! Le istruzioni sulla sicurezza sono parte integrante dell'apparecchio. Leggere attentamente le informazioni prima di utilizzare il nuovo apparecchio.

Se l'apparecchio non viene usato per più di 5 giorni, svuotare e risciacquare il serbatoio dell'acqua.

Per garantire un sapore ottimale alla prima tazzina di caffè, si consiglia vivamente di risciacquare la macchina da caffè con acqua calda, come indicato di seguito:

1. Rimuovere il serbatoio dell'acqua **(A) (1)** e riempirlo **(2)**. Il livello dell'acqua non deve superare il contrassegno "MAX" e il serbatoio deve contenere almeno 300 ml (= equivalenti a 2 tazze grandi). Quindi riposizionarlo sulla macchina, assicurandosi che il coperchio sia chiuso **(3)**.
2. Collegare l'apparecchio a una presa di corrente **(4)**.
3. Assicurarsi che la manopola **(M)** sia in posizione di preriscaldamento **(M1) (14)**.
4. Premere il pulsante  **(C) (5)** sul pannello di controllo **(D)**. La luce del pulsante  si accende e i pulsanti   lampeggiano in bianco **(6)**. La macchina è in fase di preriscaldamento.
5. Inserire un filtro **(F2) (7)** senza caffè nel portafiltro. Inserire il portafiltro in posizione e ruotarlo verso destra fino all'arresto **(8)**.
6. Posizionare due tazzine sotto il portafiltro.
7. Quando la temperatura raggiunge il valore preimpostato, la spia bianca dei pulsanti   rimane accesa. La macchina è in modalità di erogazione del caffè. Premere il pulsante  **(9)**, il pulsante lampeggia in bianco. La macchina inizia a far scendere l'acqua **(10)**. Al termine dell'operazione, la spia bianca dei pulsanti   rimane accesa.
8. Premere il pulsante  **(11)**. I pulsanti   si illuminano di bianco e la spia arancione del pulsante  rimane accesa: la macchina è in fase di preriscaldamento.
9. Posizionare l'ugello del vapore **(H)** in un recipiente pieno d'acqua **(12)**.
10. Ruotare la manopola **(M)** dalla posizione di preriscaldamento **(M1) (13)** alla posizione vapore **(M2) (13)**; la spia bianca del pulsante  lampeggia e la macchina inizia a erogare vapore. Lasciare riscaldare l'acqua per 20 secondi, quindi ruotare la manopola di nuovo in posizione di preriscaldamento **(M1) (14)**.

Nota: se si desidera preparare un caffè in questo momento, fare riferimento alla sezione INFORMAZIONI UTILI - PRATICA DOPO L'USO DEL VAPORE per sapere come procedere.

PREPARAZIONE DEL CAFFÈ



IMPORTANTE!

Se la funzione espresso viene usata per la prima volta, l'apparecchio deve essere pulito come descritto nel paragrafo "PRIMO UTILIZZO".







IMPORTANTE! Per evitare spruzzi di acqua calda, controllare che il portafiltro sia stato serrato fino all'arresto prima di preparare il caffè. Non rimuovere il portafiltro mentre l'acqua scorre, poiché l'apparecchio è ancora sotto pressione.

Utilizzo del caffè macinato

Per preparare il caffè, fare riferimento ai primi 4 passaggi della sezione PRIMO UTILIZZO, quindi seguire le istruzioni riportate di seguito:





La macchina è in modalità di erogazione del caffè.

5. Aggiungere il caffè macinato al filtro da 1 o 2 tazzine **(F1, F2)** utilizzando il misurino (L, 1 cucchiaino = 1 misurino = +/- 7g di caffè macinato = 1 espresso) **(15, 16)**, quindi premerlo (per renderlo compatto, ma non in modo eccessivo) utilizzando il pressino **(17)**. Non riempire eccessivamente il filtro. Rimuovere il caffè in eccesso intorno al portafiltro **(18)**.
6. Inserire il portafiltro in posizione, quindi ruotarlo verso destra fino all'arresto **(19)**.
7. Posizionare una o due tazzine sotto il portafiltro..
8. Premere il pulsante  o il pulsante  **(20) o (9)**, in base al numero di tazzine che si desidera preparare **(15)**. Il pulsante selezionato lampeggia e l'apparecchio si avvia **(21)**. Una volta che la macchina ha terminato, i pulsanti  e  rimangono accesi.
9. Sbloccare il portafiltro ruotandolo verso sinistra **(22)** e rimuoverlo dall'apparecchio.
10. Utilizzare il gancio di fissaggio del filtro per svuotare il filtro. **(23)** Rimuovere il filtro dal portafiltro.
11. Lavare il filtro e il portafiltro sotto l'acqua corrente per rimuovere eventuali residui di caffè). **(24)**.





IMPOSTARE IL VOLUME DI CAFFÈ

È possibile impostare il volume di caffè da 15 a 65 ml per 1 tazza e da 30 a 130 ml per 2 tazze.

Nota: Il volume predefinito va da 30 ml (1 tazza) a 60 ml (2 tazze)









1. La macchina è in modalità di erogazione del caffè.
2. Premere  o  per 3 secondi. La spia arancione del pulsante espresso selezionato lampeggia.
3. Rilasciare il pulsante e avviare l'impostazione della quantità del caffè.
4. Premere il pulsante non appena viene raggiunta la quantità desiderata.
5. Entrambe le spie arancioni dei pulsanti  e  lampeggiano 3 volte per confermare la nuova impostazione.
6. La macchina torna alla modalità di erogazione del caffè.

RIPRISTINARE IL VOLUME PREDEFINITO DI CAFFÈ

1. La macchina è in stato di preriscaldamento del vapore: la spia arancione del pulsante  rimane accesa
2. Premere  per 3 secondi. La spia arancione dei pulsanti  e  lampeggia una volta.
3. La pompa dell'acqua funziona una volta.
4. Vengono recuperate le quantità di caffè predefinite.
5. La macchina torna allo stato di preriscaldamento del vapore.





PERSONALIZZAZIONE DEL TEMPO DI SPEGNIMENTO AUTOMATICO

È possibile modificare il tempo di spegnimento automatico della macchina a 5, 15 o 30 minuti. L'impostazione predefinita è 30 minuti. Per modificarla, attenersi alle seguenti istruzioni:

1. La macchina è in modalità di erogazione del caffè
2. Tenere premuti contemporaneamente i pulsanti  e  per 3 secondi
3. Le spie dei pulsanti  e  lampeggiano in arancione:
 - 1 volta per l'impostazione a 5 min
 - 2 volte per l'impostazione a 15 min
 - 3 volte per l'impostazione a 30 min
4. Per modificare l'impostazione corrente, premere il pulsante  quando i pulsanti  e  non lampeggiano. Ripetere l'operazione finché il numero di lampeggiamenti arancioni non corrisponde alla durata desiderata.
5. Attendere fino a quando i pulsanti  e  non diventano nuovamente bianchi. La nuova impostazione viene salvata.

FUNZIONE VAPORE

Preparazione del cappuccino

1. Preparare l'espresso come descritto sopra utilizzando tazze abbastanza grandi. Se necessario, è possibile rimuovere il vassoio antigoccia e posizionare la tazza alta sul supporto.
2. Premere il pulsante  (25). I pulsanti  e  si spengono e il pulsante  si illumina in arancione: la macchina è in modalità di preriscaldamento del vapore.
3. Riempire un contenitore con circa 60 - 100 ml di latte freddo.

Nota:

- Quando si scelgono le dimensioni del contenitore del latte, tenere presente che il volume del latte aumenterà di due o tre volte.
- Per ottenere una schiuma di latte di buona qualità, si consiglia di utilizzare latte fresco freddo. Il latte pastorizzato o UHT di solito garantisce migliori risultati.

Nota: per risultati migliori, azionare l'ugello del vapore in un contenitore per alcuni secondi, prima di utilizzarlo nel latte. L'operazione consentirà di rimuovere eventuali residui di acqua presenti all'interno.

4. Posizionare l'ugello del vapore (**H**) in un recipiente pieno di latte.
5. Ruotare la manopola (**M**) dalla posizione di preriscaldamento (**M1**) alla posizione vapore (**M2**) (26), la spia bianca del pulsante  lampeggia e la macchina inizia a erogare vapore.

Nota: per risultati ottimali, schiumare il latte vicino al fondo del contenitore per circa 10 secondi, facendo attenzione a non toccare il fondo. Quindi, inclinare lentamente il contenitore e spostate l'ugello verso l'alto fino a raggiungere quasi la superficie del latte. Assicurarsi che l'ugello non fuoriesca dal latte. Per ottenere un'ottima schiuma, far compiere al contenitore movimenti circolari (27).

6. Una volta ottenuta la schiuma, riportare la manopola in posizione di preriscaldamento (28).

Nota: Per evitare il surriscaldamento del latte, non utilizzate il sistema a vapore per più di 45 secondi (per 100 ml di latte).

7. Cospargere la schiuma di latte sulle tazze di caffè.

Nota:

- Se si desidera preparare più di un cappuccino, preparare innanzitutto i caffè, quindi preparare la schiuma di latte.
- Dopo aver spento il vapore, pulire rapidamente e con cautela l'ugello con una spugna umida (per evitare che i residui rimangano incastrati).



IMPORTANTE! Attenzione! Per evitare schizzi di latte, non sollevare l'ugello dal latte durante l'utilizzo della modalità "vapore".





IMPORTANTE! Attenzione! L'ugello del vapore è ancora caldo! Fare attenzione a non bruciarsi!









IMPORTANTE! Dopo aver spento la funzione vapore, pulire l'ugello immediatamente e con cautela, come indicato nella sezione: PULIZIA E MANUTENZIONE.

INFORMAZIONI UTILI – PRATICA DOPO L'USO DEL VAPORE

- Se si desidera preparare un espresso dopo l'uso della funzione vapore, è necessario raffreddare la macchina per evitare di bruciare il caffè.
- Premere il pulsante  per tornare alla modalità di erogazione del caffè; se i pulsanti  e  lampeggiano, la spia arancione indica che la temperatura nella caldaia è troppo alta e non bisogna preparare il caffè in questo momento. È necessario abbassare la temperatura.
- Immergere l'ugello del vapore in un contenitore riempito con 60 ml di acqua.
- Riportare la manopola dalla posizione di preriscaldamento (M1) alla posizione vapore (M2) (26) per ottenere acqua calda.

La macchina smette automaticamente di produrre acqua calda una volta che il sistema si è raffreddato. Riportare la manopola (**M**) su (**M1**). I pulsanti  e  rimangono accesi in bianco. La macchina è in modalità di erogazione del caffè

Preparazione dell'acqua calda

1. La macchina è in modalità di erogazione del caffè.
2. Collocare un contenitore sotto l'ugello del vapore.
3. Ruotare la manopola in posizione (**M2**) (26). Le spie bianche dei pulsanti  e  si spengono, la luce bianca del pulsante  lampeggia. La macchina inizia a produrre acqua calda e si arresta quando si riporta la manopola nella posizione di preriscaldamento (**M1**) (28).
4. Le spie bianche dei pulsanti  e  rimangono accese, la luce bianca del pulsante  si spegne.



PULIZIA E MANUTENZIONE







- Scollegare la spina **(K)** prima di eseguire ogni procedura di pulizia, lasciare raffreddare l'apparecchio.
- **Macchina:** Pulire la parte esterna dell'apparecchio con una spugna umida quando lo si ritiene necessario. Non utilizzare solventi o detersivi abrasivi per pulire la macchina da caffè.
 - **Serbatoio dell'acqua:** sciacquare regolarmente l'interno del serbatoio. Quando nel serbatoio è presente uno strato sottile di colore bianco, rimuovere il calcare dall'apparecchio (fare riferimento alla sezione sulla rimozione del calcare).
 - **Vassoio antigoccia:** pulire il vassoio antigoccia **(J)** e la sua griglia **(i)** con acqua e un piccola quantità di detergente delicato **(31-32)**. Risciacquare e asciugare. Solo la griglia del vassoio antigoccia può essere lavata in lavastoviglie.
 - **Portafiltro, filtri:** utilizzando un panno umido, pulire regolarmente il supporto del portafiltro per rimuovere eventuali residui di caffè rimasti attaccati alla superficie. Per prolungare la durata della guarnizione a tenuta stagna sulla testa di erogazione del caffè, non riposizionare il portafiltro se si ha intenzione di non utilizzare la macchina per periodi prolungati. Per rimuovere eventuali depositi che potrebbero bloccare il flusso del filtro da 1 o 2 tazzine, è possibile usare l'ago. I filtri sono lavabili in lavastoviglie.
 - **Ugello del vapore:** per evitare che il latte si asciughi all'interno dell'ugello, pulirlo dopo ogni utilizzo. A tale scopo, seguire la procedura per la formazione di schiuma di latte, sostituendo 100 ml di latte con 60 ml di acqua. Dopo aver spento il vapore, pulire in modo rapido e accurato l'ugello con una spugna umida (per rimuovere eventuali residui). Estrarre il tubo dell'ugello del vapore verso il basso. Pulire con cura l'ugello del vapore con acqua tiepida **(29-30)**. Reinserire il tubo nell'ugello del vapore. Solo il tubo dell'ugello del vapore può essere lavato in lavastoviglie.



IMPORTANTE! Attenzione! Non lavare alcun componente dell'apparecchio in lavastoviglie. (Solo la griglia del vassoio antigoccia, il tubo dell'ugello del vapore e le tazzine del filtro sono lavabili in lavastoviglie).

DECALCIFICAZIONE

La macchina può essere decalcificata in qualsiasi momento, anche se la spia di decalcificazione non è accesa. Tuttavia, la macchina da caffè esegue automaticamente il conteggio dei cicli di utilizzo e avvisa quando è necessario rimuovere il calcare: quando la spia bianca e arancione del pulsante  lampeggiano in modo alternato e la spia bianca del pulsante  si accende, la macchina deve essere decalcificata.

1. Preparare il decalcificante in base alle istruzioni del produttore, aggiungerlo al serbatoio dell'acqua e riempire con circa 750 ml di acqua potabile **(2)**. Posizionare il serbatoio nella macchina **(3)**.
2. Posizionare un recipiente con una capacità di almeno 1 litro sotto i beccucci.
3. Inserire il portafiltro senza filtro.
4. Premere contemporaneamente i pulsanti  e  per 3 secondi per passare al programma di decalcificazione automatica.  e  lampeggiano in modo alternato. Rilasciare i pulsanti; la macchina passa automaticamente allo stato di decalcificazione. La pompa dell'acqua funziona per 10 secondi, quindi si arresta per 120 secondi. Questo ciclo si ripete fino a quando il serbatoio dell'acqua non è vuoto.
5. Al termine della decalcificazione, la spia bianca dei pulsanti  e  rimane accesa.



IMPORTANTE! Dopo la rimozione del calcare, sciacquare 2-3 volte con acqua pulita (senza caffè), come descritto nel paragrafo "PRIMO UTILIZZO". Non dimenticare di risciacquare l'ugello. L'apparecchio è ora decalcificato e pronto per l'uso.

GARANZIA

Questo apparecchio ha una garanzia del produttore di 2 anni. Questo apparecchio è stato progettato per il solo uso domestico. Il fabbricante declina ogni responsabilità e la garanzia non verrà applicata per qualsiasi uso commerciale, inappropriato o per il mancato rispetto delle istruzioni. Per eventuali problemi post-vendita o per i ricambi, contattare un centro di assistenza autorizzato. Nessuna riparazione della macchina da caffè sarà coperta dalla garanzia nei seguenti casi:

- non è stata eseguita alcuna pulizia anticalcare,
- accumulo di calcare,
- accessori lavati in lavastoviglie. (Solo la griglia del vassoio antigoccia, il tubo dell'ugello del vapore e le tazzine del filtro sono lavabili in lavastoviglie).

RISOLUZIONE DEI PROBLEMI

PROBLEMI	POSSIBILI CAUSE	SOLUZIONI
Il caffè è molto leggero.	Non è stato usato abbastanza caffè.	Aggiungere altro caffè.
Il caffè scorre troppo lentamente.	Il caffè ha una grana troppo fine, o troppo farinosa.	Scegliere caffè macinato di grana leggermente più grossa.
	Il portafiltro è sporco.	Pulire il portafiltro seguendo le istruzioni riportate nella sezione: PULIZIA E MANUTENZIONE
	La testa del portafiltro è ostruita.	Quando l'apparecchio si è raffreddato, pulire la griglia attraverso la quale scorre l'acqua utilizzando una spugna umida.
	La macchina ha un accumulo di calcare	Decalcificare l'apparecchio (fare riferimento alla sezione: DECALCIFICAZIONE).
	C'è troppo caffè.	Rimuovere il caffè macinato.
Dopo aver preparato un caffè, continua a scendere un flusso continuo di acqua dal portafiltro.	La macchina si sta ostruendo di calcare perché l'acqua è particolarmente dura.	Decalcificare la macchina (fare riferimento alla sezione: DECALCIFICAZIONE).
Nella tazzina è presente caffè macinato.	Il filtro è intasato.	Pulire il portafiltro con acqua calda.
	Il caffè macinato ha una grana troppo fine.	Usare caffè macinato di grana leggermente più grossa.
	La guarnizione sulla testa del portafiltro è ostruita.	Pulire il portafiltro e la guarnizione con una spugna umida.

PROBLEMI	POSSIBILI CAUSE	SOLUZIONI
L'espresso non è cremoso.	Il caffè macinato è troppo vecchio.	Usare caffè macinato fresco.
	Il caffè macinato non è adatto per la preparazione dell'espresso.	Usare caffè macinato di grana più fine.
	Nel portafiltro c'è troppo poco caffè.	Aggiungere altro caffè.
Il serbatoio dell'acqua perde quando viene spostato.	La valvola sul fondo del serbatoio è sporca o difettosa.	Lavare il serbatoio dell'acqua e azionare con il dito la valvola che si trova sotto il serbatoio.
	La valvola è bloccata dai depositi di calcare.	Decalcificare l'apparecchio (fare riferimento alla sezione: DECALCIFICAZIONE).
Perdita d'acqua sotto l'apparecchio.	È presente una perdita interna.	Controllare che il serbatoio sia posizionato correttamente. Se il problema persiste, non utilizzare l'apparecchio e consultare un centro di assistenza autorizzato.
La pompa è eccessivamente rumorosa.	Assenza di acqua nel serbatoio.	Riempire il serbatoio dell'acqua e riavviare la pompa (fare riferimento alla sezione: PRIMO UTILIZZO). Evitare di svuotare completamente il serbatoio.
Il caffè fuoriesce dai lati del portafiltro.	Il portafiltro non è posizionato correttamente.	Inserire il portafiltro in posizione e bloccarlo (ruotare da sinistra a destra fino all'arresto).
		Rimuovere il caffè in eccesso che impedisce di bloccare completamente il portafiltro.
	Il bordo del portafiltro è ostruito dal caffè.	Rimuovere il caffè in eccesso e pulire le griglie attraverso le quali scorre l'acqua utilizzando una spugna umida.
Il caffè ha un sapore sgradevole.	Dopo la decalcificazione, il ciclo di risciacquo non è stato eseguito correttamente.	Sciacquare l'apparecchio in conformità alle istruzioni per l'utente e controllare la qualità del caffè.
Le tazzine vengono riempite in modo disomogeneo.	Il filtro è intasato.	Per la pulizia del portafiltro, fare riferimento al paragrafo relativo a PULIZIA E MANUTENZIONE .

PROBLEMI	POSSIBILI CAUSE	SOLUZIONI
L'apparecchio non funziona.	La pompa è disabilitata a causa della mancanza di acqua.	Riempire il serbatoio dell'acqua e riavviare la pompa (fare riferimento alla sezione: PRIMO UTILIZZO). Evitare di svuotare completamente il serbatoio.
	Il serbatoio rimovibile dell'acqua non è posizionato correttamente.	Posizionare correttamente il serbatoio dell'acqua.
	L'apparecchio non è collegato.	Verificare che l'apparecchio sia acceso.
L'ugello non funziona o produce poco schiuma.	L'ugello della schiuma non è installato correttamente.	Verificare che l'accessorio sia montato correttamente sull'apparecchio: rimuoverlo e reinstallarlo sul braccio incernierato con un movimento deciso verso l'alto.
	Il latte non è fresco o è troppo caldo.	Usare latte fresco, pastorizzato freddo o UHT di recente apertura.
	L'ugello del vapore presenta un eccesso di calcare.	Decalcificare l'ugello del vapore in base a quanto riportato nel paragrafo relativo a DECALCIFICAZIONE .
	La forma del contenitore non è adatta.	Seguire le istruzioni relative alla schiuma di latte (paragrafo sulla FUNZIONE VAPORE).
La luce bianca e la luce arancione del pulsante espresso per 1 tazzina lampeggiano in modo alternato e la luce bianca del pulsante espresso da 2 tazzine è accesa.	La macchina deve essere decalcificata.	Decalcificare la macchina (fare riferimento alla sezione: DECALCIFICAZIONE).
La luce bianca del pulsante ON è accesa, la luce arancione del pulsante del vapore e dei pulsanti caffè lampeggiano contemporaneamente.	Mancanza di acqua nel serbatoio dell'acqua o il percorso dell'acqua non è regolare o il flussometro è rotto.	Versare l'acqua nel serbatoio dell'acqua. Se il problema persiste, consultare un centro di assistenza autorizzato.
La luce bianca del pulsante ON è accesa, la luce arancione dei 2 pulsanti caffè lampeggia in modo alternato.	La temperatura della caldaia è troppo alta o troppo bassa oppure il sensore di temperatura è rotto.	Spegnere la macchina per qualche istante, quindi riaccenderla. Se il problema persiste, consultare un centro di assistenza autorizzato.

PROBLEMI	POSSIBILI CAUSE	SOLUZIONI
La spia bianca del pulsante ON è accesa, la spia arancione del pulsante del vapore lampeggia.	La macchina è in fase di riscaldamento o di preriscaldamento del vapore, ma la manopola non è in posizione di preriscaldamento.	Riportare la manopola in posizione di preriscaldamento.
	Continua a produrre acqua calda per oltre 60 secondi.	Ruotare la manopola in posizione di preriscaldamento. La macchina è in grado di produrre nuovamente acqua calda.
	Continua a produrre vapore per oltre 60 secondi.	Ruotare la manopola in posizione di preriscaldamento. La macchina è in grado di produrre nuovamente vapore.

Se non è possibile determinare la causa di un guasto, consultare un centro di assistenza autorizzato. Non smontare mai l'apparecchio! (se l'apparecchio viene smontato, la garanzia decade).

TUTELA DELL'AMBIENTE



Partecipiamo alla protezione dell'ambiente !

- ① Il vostro apparecchio è composto da diversi materiali che possono essere riciclati.
- ➔ Lasciatelo in un punto di raccolta o presso un Centro Assistenza Autorizzato.

DESCRIPCIÓN

- | | |
|--|--|
| A Depósito de agua extraíble (capacidad de 1 L) | I Rejilla de la bandeja recogegotas |
| B Bandeja portatazas | J Bandeja recogegotas extraíble |
| C Botón de encendido/apagado | K Cable de alimentación |
| D Panel de control | L Medidor-prensador |
| E Cabezal del portafiltro | M Botón rueda |
| F Portafiltro | M1 Precalentamiento |
| F1 Filtro para 1 taza | M2 Preparación de agua caliente y vapor |
| F2 Filtro para 2 tazas | N Botón de espresso para 1 taza |
| G Gancho del portafiltro | O Botón de espresso para 2 tazas |
| H Boquilla de vapor | P Botón de vapor |

ESPECIFICACIONES TÉCNICAS

- Bomba: 15 bar
- Potencia: 1350 W
- Voltaje: 220-240 V
- Dispositivos de seguridad contra el sobrecalentamiento
- Dimensiones: 285 x 143 x 285 mm



IMPORTANTE:

Este aparato está diseñado para funcionar solo con corriente alterna de 220-240 V. Este aparato ha sido diseñado SOLO PARA USO DOMÉSTICO.

PRIMERA UTILIZACIÓN O SI EL APARATO NO SE HA UTILIZADO DURANTE UN LARGO PERIODO DE TIEMPO



IMPORTANTE No coloques resistencias en el aparato.



IMPORTANTE Las instrucciones de seguridad forman parte del aparato. Léelas con atención antes de utilizar el nuevo aparato.

Si no has utilizado el aparato durante más de 5 días, vacía y enjuaga el depósito de agua.

Para garantizar que tu primera taza de café tenga un magnífico sabor, te recomendamos que enjuagues la cafetera espresso con agua caliente, tal y como se indica a continuación:

1. Retira el depósito de agua (**A**) (1) y llénalo (2). El nivel de agua no debe superar la marca "MAX" del depósito y debe contener al menos 300 ml (= equivalente a 2 tazas grandes). Luego vuelve a colocarlo en el aparato y asegúrate de que la tapa esté cerrada (3).
2. Conecta el aparato a una toma de corriente (4).
3. Asegúrate de que el botón rueda (**M**) esté colocado en la posición de precalentamiento (**M1**) (14).

- Presiona el botón (C) (5) en el panel de control (D). La luz del botón se encenderá y las luces de los botones parpadearán en blanco (6). La máquina se está precalentando.
- Coloca un filtro (F2) (7) sin café en el portafiltro. Encaja el portafiltro en su sitio y gíralo a la derecha hasta que se detenga (8).
- Coloca dos tazas debajo del portafiltro.
- Cuando la temperatura alcance el valor preestablecido, la luz blanca de los botones permanecerá encendida. La cafetera estará en modo de preparación de café. Pulsa el botón (9), y parpadeará en blanco. La máquina comenzará a verter el agua (10). Cuando haya terminado, los botones permanecerán encendidos.
- Pulsa el botón (11). Cuando los botones tienen la luz blanca apagada y el botón tiene la luz naranja encendida, la máquina se ha precalentado.
- Introduce la boquilla de vapor (H) en un recipiente lleno de agua (12).
- Gira el botón rueda (M) del precalentamiento (M1) a la posición vapor (M2) (13), la luz blanca del botón parpadeará y la máquina comenzará a producir vapor. Deja que el agua se caliente durante 20 segundos, luego vuelve a girar el botón rueda a la posición de precalentamiento (M1) (14).

Nota: Si deseas prepararte un café ahora, consulta la sección “RECOMENDACIÓN: PRACTICAR DESPUÉS DE USAR VAPOR” para saber cómo proceder.

PREPARAR ESPRESSO



IMPORTANTE

Si se utiliza la función de espresso por primera vez, el aparato debe limpiarse como se describe en el apartado “PRIMERA UTILIZACIÓN”.



IMPORTANTE: Para evitar salpicaduras de agua caliente, comprueba que el portafiltro se ha apretado hasta detenerse antes de preparar el café. No retires el portafiltro mientras el agua está fluyendo, ya que el aparato sigue teniendo presión.

Con café molido

Para preparar café, consulta los primeros 4 pasos de la sección PRIMERA UTILIZACIÓN y sigue las instrucciones indicadas a continuación:

La cafetera estará en modo de preparación de café.

- Añade el café molido al filtro para 1 o 2 tazas (F1, F2) con el medidor (L, 1 cuchara = 1 medida = +/- 7 g de café molido = 1 espresso) (15, 16). A continuación, prénsalo (que quede compacto, pero no demasiado) con el prensador (17). No llenes demasiado el filtro. Limpia el exceso de café que haya alrededor del portafiltro (18).
- Encaja el portafiltro en su sitio y gíralo a la derecha hasta que se detenga (19).
- Coloca una o dos tazas debajo del portafiltro.
- Pulsa el botón (20) o el botón (9), en función del número de tazas que desees preparar (15). El botón seleccionado parpadeará y el aparato se iniciará (21). Cuando la máquina haya terminado, los botones y permanecerán encendidos.
- Desbloquea el portafiltro girándolo hacia la izquierda (22) y retíralo del aparato.
- Utiliza el gancho del portafiltro para vaciar el filtro. Retira el filtro del portafiltro (23)
- Lava el filtro y el portafiltro con un chorro de agua bajo el grifo para retirar los restos de café (24).

PERSONALIZACIÓN DE LA CANTIDAD DE CAFÉ

Puedes adaptar la cantidad de café como desees, de 15 a 65 ml para 1 taza y de 30 a 130 ml para 2 tazas.

Nota: La cantidad predeterminada es de 30 ml - 1 taza / 60 ml - 2 tazas

- La cafetera estará en modo de preparación de café.
- Presiona o durante 3 segundos. La luz naranja del botón de espresso seleccionado parpadeará.
- Suelta el botón y configura la cantidad de café.
- Pulsa el botón cuando se alcance la cantidad deseada.
- La luz naranja de los dos botones y parpadeará 3 veces para confirmar la nueva configuración.
- La cafetera vuelve al modo de preparación de café.

RESTABLECER LA CANTIDAD DE CAFÉ PREDETERMINADA

- Cuando la máquina está en estado de precalentamiento de vapor: La luz naranja del botón está encendida.
- Pulsa durante 3 segundos. La luz naranja de los botones y parpadeará una vez.
- La bomba de agua funcionará una vez.
- Se restablecerá la cantidad de café predeterminada.
- La máquina volverá al estado de precalentamiento de vapor.

PERSONALIZACIÓN DEL TIEMPO DE APAGADO AUTOMÁTICO

Puedes cambiar el tiempo de apagado automático del aparato a 5, 15 o 30 minutos. El ajuste predeterminado es 30 minutos. Para cambiarlo, sigue estas instrucciones:

- La cafetera estará en modo de preparación de café.
- Mantén presionados simultáneamente los botones y durante 3 segundos
- La luz de los botones y parpadeará de color naranja:
 - 1 vez para establecer el tiempo en 5 min
 - 2 veces para establecer el tiempo en 15 min
 - 3 veces para establecer el tiempo en 30 min
- Para cambiar la configuración actual, presiona el botón cuando los botones y no parpadeen. Repite la operación hasta que el número de parpadeos naranjas coincida con la duración deseada.
- Espera a que los botones y vuelvan a ponerse blancos. Se habrá guardado la nueva configuración.

FUNCIÓN VAPOR

Preparar cappuccino

- Prepara un espresso como se ha descrito anteriormente en tazas grandes. Puedes retirar la bandeja recogegotas y colocar las tazas grandes en el soporte, si es necesario.
- Pulsa el botón (25). Los botones y tendrán la luz blanca apagada y el botón tendrá la luz naranja encendida, esto quiere decir que el aparato estará en modo precalentamiento de vapor.
- Llena un recipiente con aproximadamente 60-100 ml de leche fría.

Nota:

- Al elegir el tamaño del recipiente para la leche, ten en cuenta que el volumen de leche se duplicará o triplicará.
- Para obtener espuma de leche de buena calidad, te recomendamos utilizar leche fresca y fría. La leche pasteurizada o UHT suele dar los mejores resultados.

Nota: Para obtener mejores resultados, enciende la boquilla de vapor unos segundos en un recipiente antes de usarla con la leche. Así se eliminará el agua que pueda contener.

- Introduce la boquilla de vapor (**H**) en un recipiente lleno de leche.
- Gira el botón rueda (**M**) del precalentamiento (**M1**) a la posición vapor (**M2**) (**26**), la luz blanca del botón  parpadeará y la máquina comenzará a producir vapor.

Nota: Para obtener los mejores resultados, espuma la leche cerca del fondo del recipiente durante aproximadamente 10 segundos, teniendo cuidado de no tocarlo. A continuación, inclina lentamente el recipiente y mueve la boquilla hacia arriba hasta que esté casi en la superficie de la leche. Asegúrate de que la boquilla no sale de la leche. Para hacer mejor espuma, haz movimientos circulares con el recipiente (**27**).

- Una vez que hayas conseguido una espuma óptima, gira el botón rueda de nuevo a la posición de precalentamiento (**28**).

Nota: Para evitar que la leche se caliente en exceso, no utilices el dispositivo de vapor durante más de 45 segundos (para 100 ml de leche).

- Vierte la espuma de leche sobre las tazas de espresso.

Nota:

- Si deseas preparar más de un cappuccino, primero haz todos los espressos y luego, la espuma de leche.
- Después de apagar el vapor, limpia rápido y cuidadosamente la boquilla de vapor con una esponja húmeda (para asegurarte de que los residuos no se queden atascados).



IMPORTANTE: ¡Advertencia! Para evitar que la leche salpique, no saques la boquilla de la leche cuando utilices el modo de vapor.





IMPORTANTE: ¡Advertencia! La boquilla de vapor aún está caliente. Ten cuidado de no quemarte.









IMPORTANTE: Después de apagar la función de vapor, limpia la boquilla de inmediato y con cuidado, tal y como se indica en la sección: LIMPIEZA Y MANTENIMIENTO.

RECOMENDACIÓN: PRÁCTICA DESPUÉS DE USAR EL VAPOR

- Si deseas preparar un espresso después de usar la función de vapor, debes enfriar la cafetera para evitar que se queme el café.
- Presiona el botón  para volver al modo de preparación de café. Si la luz naranja de los botones  y  parpadea, significa que la temperatura del depósito es demasiado alta, no prepares café en ese momento. Es necesario bajar la temperatura.
- Sumerge la boquilla de vapor por completo en un recipiente con 60 ml de agua.
- Gira el botón rueda de la posición de precalentamiento (**M1**) de nuevo hacia la posición de vapor (**M2**) (**26**) para calentar el agua.

El aparato dejará de producir agua caliente automáticamente cuando el sistema se haya enfriado. Gira el botón rueda (**M**) hacia (**M1**). Los botones  y  permanecerán encendidos con una luz blanca. La cafetera está en modo de preparación de café.

Preparación de agua caliente

- La cafetera estará en modo de preparación de café.
- Coloca un recipiente bajo la boquilla de vapor.
- Gira el botón rueda a la posición (**M2**) (**26**). La luz blanca de los botones  y  está apagada, la luz blanca del botón  parpadea. El aparato comienza a calentar el agua y se detendrá cuando el botón rueda vuelva a la posición de precalentamiento (**M1**) (**28**).
- La luz blanca de los botones  y  está encendida, la luz blanca del botón  está apagada.

LIMPIEZA Y MANTENIMIENTO



Desenchufa (**K**) el aparato antes de cada limpieza y deja que se enfríe en primer lugar.







- Cafetera:** Limpia el exterior del aparato con una esponja húmeda cuando lo consideres necesario. No utilices disolventes ni detergentes abrasivos para limpiar la cafetera.
- Depósito de agua:** Enjuaga el interior del depósito con regularidad. Cuando aparezca una fina capa blanca en el depósito, descalcifica el aparato (consulta la sección sobre descalcificación).
- Bandeja recogegotas:** Limpia la bandeja recogegotas (**J**) y su rejilla (**I**) con agua y un detergente suave (**31-32**). Enjuágala y sécala. Solo la rejilla de la bandeja recogegotas es apta para el lavavajillas.
- Portafiltro, filtros:** Con un paño húmedo, limpia el portafiltro con regularidad para eliminar posibles residuos de café adheridos a la superficie. Para prolongar la vida útil del cierre hermético del cabezal de preparación, no vuelvas a colocar el portafiltro en su lugar si la cafetera no se va a utilizar durante un periodo prolongado. Para eliminar cualquier depósito que pudiera bloquear el flujo del filtro de 1 o 2 tazas, puedes utilizar una aguja. Los filtros son aptos para el lavavajillas.
- Boquilla de vapor:** Para evitar que la leche se seque en el interior de la boquilla, límpiala después de cada uso. Para ello, sigue los pasos para preparar espuma en la leche, sustituyendo los 100 ml de leche por 60 ml de agua. Después de apagar el vapor, limpia rápida y cuidadosamente la boquilla de vapor con una esponja húmeda (para eliminar cualquier residuo). Tira del tubo de la boquilla de vapor hacia abajo. Limpia cuidadosamente la boquilla de vapor con agua tibia (**29-30**). Vuelve a colocar el tubo en la boquilla de vapor. Solo el tubo de la boquilla de vapor puede lavarse en el lavavajillas.



IMPORTANTE ¡Advertencia! No limpies ninguna pieza de este aparato en el lavavajillas. (Las únicas piezas aptas para el lavavajillas son la rejilla de la bandeja recogegotas, el tubo de la boquilla de vapor y el filtro).

DESCALCIFICACIÓN

La cafetera se puede descalcificar en cualquier momento, incluso si la luz de descalcificación no está encendida. Sin embargo, la cafetera cuenta automáticamente los ciclos de uso y avisa cuando es necesario descalcificarla: cuando la luz blanca y naranja del botón  parpadean alternativamente y la luz blanca del botón  se mantiene fija, es necesario descalcificar la cafetera.

- Prepara el descalcificador siguiendo las instrucciones del fabricante, agrégalo al depósito y llénalo con aproximadamente 750 ml de agua potable (**2**). Coloca el tanque en el aparato (**3**).
- Coloca un recipiente con una capacidad de al menos 1 litro debajo de las boquillas.
- Coloca el portafiltro sin filtro.
- Pulsa los botones  y  al mismo tiempo durante 3 segundos para ir al programa de descalcificación automática.  y  parpadean de forma intermitente. Al soltar los botones, la cafetera pasará automáticamente al estado de descalcificación automática. La bomba de agua funcionará durante 10 segundos y luego se detendrá durante 120 segundos. Este ciclo se repetirá hasta que el depósito de agua esté vacío.
- Cuando termine la descalcificación, la luz blanca de los botones  y  permanecerá encendida.



IMPORTANTE Después la descalcificación, realiza 2-3 enjuagados con agua limpia (sin café), como se describe en el apartado "PRIMERA UTILIZACIÓN". No olvides enjuagar la boquilla. El aparato ya está descalcificado y listo para su uso.

GARANTÍA

Este aparato cuenta con 2 años de garantía del fabricante. Este aparato se ha diseñado solo para uso doméstico. Si se realiza un uso comercial, un uso inapropiado o un uso contrario a las instrucciones, el fabricante declinará cualquier responsabilidad y la garantía no será válida.

Para cualquier problema postventa o si necesitaras piezas de repuesto, ponte en contacto con un centro de servicio técnico oficial.

La garantía no cubre la reparación de la cafetera en caso de que:

- no se elimine la cal,
- se acumule la cal,
- se hayan lavado los accesorios en el lavavajillas. (Las únicas piezas aptas para el lavavajillas son la rejilla de la bandeja recogegotas, el tubo de la boquilla de vapor y ele filtro).

RESOLUCIÓN DE PROBLEMAS

PROBLEMAS	POSIBLES CAUSAS	SOLUCIONES
El café es muy suave.	No has utilizado suficiente café.	Añade más café.
El espresso sale demasiado despacio.	El café es demasiado fino, o demasiado harinoso.	Elige café con un molido ligeramente más grueso.
	El portafiltro está sucio.	Limpia el portafiltro siguiendo las instrucciones de la sección: LIMPIEZA Y MANTENIMIENTO
	El cabezal del portafiltro está obstruido.	Cuando el aparato se haya enfriado, limpia la rejilla por la que sale el agua con una esponja húmeda.
	Tu máquina tiene una acumulación de cal	Elimina la cal de la cafetera (consulta la sección: DESCALCIFICACIÓN).
	Hay demasiado café.	Retira el café molido.
Sale un flujo continuo de agua del portafiltro después de preparar un espresso.	La cafetera tiene una obstrucción de cal porque el agua es muy dura.	Descalcifica la cafetera (consulta la sección: DESCALCIFICACIÓN)
Hay café molido en la taza.	El portafiltro está obstruido.	Limpia el portafiltro con agua caliente.
	El café molido es demasiado fino.	Usa café con molido ligeramente más grueso.
	El cierre del cabezal del portafiltro está obstruido.	Limpia el portafiltro y el cierre con una esponja húmeda.
El espresso no es espumoso.	El café molido está pasado.	Utiliza café recién molido.
	El café molido no es adecuado para preparar espresso.	Usa un café con un molido más fino.
	Hay muy poco café en el portafiltro.	Añade más café.

PROBLEMAS	POSIBLES CAUSAS	SOLUCIONES
El depósito de agua gotea cuando se mueve.	La válvula de la parte inferior del depósito está sucia o defectuosa.	Lava el depósito de agua y acciona con el dedo la válvula, se encuentra debajo del depósito.
	La válvula está bloqueada por los depósitos de cal.	Elimina la cal de la cafetera (consulta la sección: DESCALCIFICACIÓN)
Hay una fuga de agua debajo del aparato.	Hay una fuga interna.	Comprueba que el depósito está colocado correctamente. Si el problema persiste, no uses el aparato y consulta a un servicio técnico oficial.
La bomba hace un ruido anómalo.	No hay agua en el depósito.	Llena el depósito de agua y vuelve a iniciar la bomba (consulta la sección: PRIMERA UTILIZACIÓN). Evita vaciar el depósito por completo.
Gotea espresso por los laterales del portafiltro.	El portafiltro no está colocado correctamente.	Coloca el portafiltro en su posición y bloquéalo (gira de izquierda a derecha hasta que se detenga).
	El borde del portafiltro está obstruido por el café.	Retira cualquier exceso de café que impida cerrar por completo el portafiltro
		Retira el exceso de café y limpia la rejilla a través de la que fluye el agua con una esponja húmeda.
El espresso tiene mal sabor.	No se ha realizado correctamente el ciclo de enjuagado después de la descalcificación.	Enjuaga el aparato siguiendo las instrucciones del usuario y comprueba la calidad del café.
Las tazas no se han llenado con la misma cantidad.	El portafiltro está obstruido.	Consulta el apartado sobre LIMPIEZA Y MANTENIMIENTO para limpiar el portafiltro.
El aparato no funciona.	La bomba está desactivada debido a la falta de agua.	Llena el depósito de agua y vuelve a iniciar la bomba (consulta la sección: PRIMERA UTILIZACIÓN). Evita vaciar el depósito por completo.
	El depósito de agua extraíble no está colocado correctamente.	Coloca el depósito de agua correctamente.
	El aparato no está conectado.	Asegúrate de que el aparato está encendido.

PROBLEMAS	POSIBLES CAUSAS	SOLUCIONES
La boquilla no funciona o produce poca espuma.	La boquilla de espuma no está instalada correctamente.	Comprueba que el accesorio está montado correctamente en el aparato: retíralo y vuelve a instalarlo en el brazo articulado con un movimiento firme hacia arriba.
	La leche no está fresca ni demasiado caliente.	Utiliza leche fresca, pasteurizada o UHT que se haya abierto recientemente.
	La boquilla de vapor tiene un exceso de cal.	Descalcifica la boquilla de vapor siguiendo el apartado sobre DESCALCIFICACIÓN .
	La forma del recipiente no es adecuada.	Sigue las instrucciones para preparar espuma de leche (apartado sobre la FUNCIÓN DE VAPOR)
La luz blanca y la luz naranja del botón de espresso para 1 taza parpadean de forma intermitente y la luz blanca del botón de espresso para 2 tazas se mantiene encendida.	Es necesario descalcificar la cafetera.	Descalcifica el aparato (consulta la sección: DESCALCIFICACIÓN)
La luz blanca del botón está encendida, la luz naranja de los 2 botones de espresso parpadean a la vez.	Falta agua en el depósito o la trayectoria del agua no es directa o el medidor de flujo está roto.	Vierte agua en el depósito de agua. Si el problema continúa, consulta al servicio técnico oficial.
La luz blanca del botón permanece encendida, la luz naranja de los 2 botones de espresso parpadea de forma intermitente.	La temperatura del depósito es demasiado alta o demasiado baja, o el sensor de temperatura está roto.	Apaga la máquina durante un tiempo y luego vuelve a encenderla. Si el problema continúa, consulta al servicio técnico oficial.
La luz blanca del botón permanece encendida, la luz naranja del botón de vapor parpadea.	La máquina se está calentando o está precalentando el vapor, pero el botón rueda no está en posición de precalentamiento.	Vuelve a colocar el botón rueda en la posición de precalentamiento.
	Sigue calentando el agua pasados 60 segundos.	Gira el botón rueda de nuevo a la posición de precalentamiento. El aparato puede volver a calentar agua.
	Sigue emitiendo vapor pasados 60 segundos.	Gira el botón rueda a la posición de precalentamiento. El aparato puede volver a producir vapor.

Si no es posible determinar la causa de la avería, consulta al servicio técnico oficial. No desmontes nunca el aparato. (Si el aparato se desmonta, la garantía quedará anulada).

PROTECCIÓN DEL MEDIOAMBIENTE



¡¡ Participe en la conservación del medio ambiente !!

- ① Su electrodoméstico contiene materiales recuperables y/o reciclables.
- ➔ Entréguelo al final de su vida útil, en un Centro de Recogida Específico o en uno de nuestros Servicios Oficiales Post Venta donde será tratado de forma adecuada

DESCRIÇÃO

- | | |
|--|--|
| <p>A Reservatório de água amovível (capacidade de 1 L)</p> <p>B Gaveta suporte de chávenas</p> <p>C Botão de ligar/desligar</p> <p>D Painel de controlo</p> <p>E Cabeça do porta-filtro</p> <p>F Porta-filtro</p> <p>F1 Filtro para 1 chávena</p> <p>F2 Filtro para 2 chávenas</p> <p>G Suporte do porta-filtro</p> <p>H Tubo de vapor</p> | <p>I Grelha da gaveta de recolha de pingos</p> <p>J Gaveta de recolha de pingos amovível</p> <p>K Cabo de alimentação</p> <p>L Colher doseadora/calculator</p> <p>M Botão</p> <p>M1 Pré-aquecimento</p> <p>M2 Preparação de água quente e vapor</p> <p>N Botão para 1 chávena de café espresso</p> <p>O Botão para 2 chávenas de café espresso</p> <p>P Botão de vapor</p> |
|--|--|

ESPECIFICAÇÕES TÉCNICAS

- Bomba: 15 bar
- Potência: 1350 W
- Tensão: 220–240 V
- Dispositivos de segurança contra sobreaquecimento
- Dimensões: 285 x 143 x 285 mm



IMPORTANTE!

Este aparelho foi concebido para funcionar apenas a 220–240 V de corrente alternada. Este aparelho destina-se APENAS A UMA UTILIZAÇÃO DOMÉSTICA

PRIMEIRA UTILIZAÇÃO OU SE O APARELHO NÃO TIVER SIDO UTILIZADO DURANTE UM LONGO PERÍODO DE TEMPO



IMPORTANTE! Não coloque elementos de aquecimento no aparelho.



IMPORTANTE! As instruções de segurança fazem parte do aparelho. Leia-as atentamente antes de utilizar o seu novo aparelho.

Se não utilizar o aparelho durante mais de 5 dias, esvazie e enxague o reservatório de água.

Para garantir que a sua primeira chávena de café tem um sabor excelente, recomendamos fortemente que enxague a máquina de café espresso com água quente, conforme as instruções abaixo:

1. Retire o reservatório de água (**A**) (**1**) e encha-o (**2**). O nível da água não deve exceder a marca “MAX” no reservatório e deve corresponder a, pelo menos, 300 ml (equivalente a 2 chávenas grandes). Em seguida, coloque novamente o reservatório no aparelho, certificando-se de que a tampa está fechada (**3**).
2. Ligue o aparelho à corrente (**4**).
3. Certifique-se de que o botão (**M**) está na posição de pré-aquecimento (**M1**) (**14**).

- Prima o botão (C) (5) no painel de controlo (D). A luz do botão acende-se e as luzes dos botões começam a piscar a branco (6). O aparelho está a pré-aquecer.
- Coloque um filtro (F2) (7) sem café no porta-filtro. Insira o porta-filtro na respetiva posição e rode-o para a direita até este parar (8).
- Coloque duas chávenas sob o porta-filtro.
- Quando a temperatura atingir o valor predefinido, a luz branca dos botões mantém-se acesa. O aparelho está no modo de preparação de café. Prima o botão (9). O botão começa a piscar a branco. O aparelho começa a deitar a água (10). Quando terminado, a luz branca dos botões mantém-se acesa.
- Prima o botão (11). A luz branca dos botões e apaga-se e a luz laranja do botão mantém-se acesa. O aparelho está a pré-aquecer.
- Coloque o tubo de vapor (H) num recipiente cheio de água (12).
- Rode o botão (M) da posição de pré-aquecimento (M1) para a posição de vapor (M2) (13). A luz branca do botão começa a piscar e o aparelho começa a produzir vapor. Deixe a água aquecer durante 20 segundos e, em seguida, rode o botão novamente para a posição de pré-aquecimento (M1) (14).

Nota: se quiser preparar um café agora, consulte as INFORMAÇÕES ÚTEIS – MEDIDAS APÓS A UTILIZAÇÃO DO VAPOR para saber como proceder.

PREPARAR UM CAFÉ ESPRESSO



IMPORTANTE!

Se a função de café espresso for utilizada pela primeira vez, o aparelho tem de ser limpo conforme descrito na secção “PRIMEIRA UTILIZAÇÃO”.



IMPORTANTE! Para evitar salpicos de água quente, verifique se o porta-filtro foi apertado até ao fim antes de preparar o café. Não retire o porta-filtro enquanto a água estiver a fluir, pois o aparelho ainda está sob pressão.

Com café moído

Para preparar o café, consulte os primeiros 4 passos na secção PRIMEIRA UTILIZAÇÃO e, em seguida, siga as instruções apresentadas abaixo:

O aparelho está no modo de preparação de café.

- Adicione o café moído no filtro para 1 ou 2 chávenas (F1, F2) com a colher doseadora (L, 1 colher = 1 medida = +/- 7 g de café moído = 1 café espresso) (15, 16) e, em seguida, pressione-o (com firmeza, mas não com força excessiva) com o calcador (17). Não encha demasiado o filtro. Limpe o excesso de café à volta do porta-filtro (18).
- Insira o porta-filtro na respetiva posição e, em seguida, rode-o para a direita até este parar (19).
- Coloque uma ou duas chávenas sob o porta-filtro.
- Prima o botão ou o botão (20) ou (9), de acordo com o número de chávenas que pretenda preparar (15). O botão selecionado começa a piscar e o aparelho começa a funcionar (21). Quando o aparelho terminar, os botões mantêm-se acesos.
- Desbloqueie o porta-filtro, rodando-o para a esquerda (22), e retire-o do aparelho.
- Utilize o suporte do porta-filtro para esvaziar o filtro. (23) Retire o filtro do porta-filtro.
- Lave o filtro e o porta-filtro em água corrente para retirar os restos de café (24).

PERSONALIZAÇÃO DO VOLUME DO CAFÉ

Pode personalizar o volume de café como desejar, de 15 a 65 ml para 1 chávena e de 30 a 130 ml para 2 chávenas.

Nota: o volume predefinido é de 30 ml para 1 chávena/60 ml para 2 chávenas

- O aparelho está no modo de preparação de café.
- Prima ou durante 3 segundos. A luz laranja do botão de café espresso selecionado pisca.
- Solte o botão e comece a definir o volume de café.
- Prima o botão assim que for atingido o volume pretendido.
- A luz laranja dos botões pisca 3 vezes para confirmar a nova definição.
- O aparelho regressa ao modo de preparação de café.

RECUPERAR O VOLUME DE CAFÉ PREDEFINIDO

- O aparelho está no estado de pré-aquecimento de vapor: a luz laranja do botão mantém-se acesa
- Prima durante 3 segundos. A luz laranja dos botões pisca uma vez.
- A bomba de água funciona uma vez.
- Os volumes de café predefinidos estão agora recuperados.
- O aparelho volta ao estado de pré-aquecimento de vapor.

PERSONALIZAÇÃO DA HORA DE DESATIVAÇÃO AUTOMÁTICA

Pode alterar a hora de desativação automática do aparelho para 5, 15 ou 30 minutos. A predefinição é 30 minutos. Para a alterar, siga estas instruções:

- O aparelho está no modo de preparação de café
- Prima e mantenha premido os botões e em simultâneo durante 3 segundos
- A luz laranja dos botões e pisca:
 - 1 vez para uma duração definida para 5 min
 - 2 vezes para uma duração definida para 15 min
 - 3 vezes para uma duração definida para 30 min
- Para alterar a definição atual, prima o botão quando os botões e não estiverem a piscar. Repita a operação até que o número de intermitências da luz laranja corresponda à duração pretendida.
- Aguarde até que os botões e voltem a ficar acesos a branco. A sua nova definição está guardada.

FUNÇÃO DE VAPOR

Preparar um cappuccino

- Prepare um café espresso conforme descrito acima, utilizando chávenas grandes. Pode remover a gaveta de recolha de pingos e colocar o copo alto no suporte, se necessário.
- Prima o botão (25). A luz branca dos botões apaga-se, a luz laranja do botão mantém-se acesa, o aparelho está no modo de pré-aquecimento de vapor.
- Encha um recipiente com cerca de 60 a 100 ml de leite frio.

Nota:

- Ao escolher o tamanho do recipiente do leite, lembre-se de que o volume do leite aumentará duas a três vezes.
- Para obter espuma de leite de boa qualidade, recomendamos que utilize leite fresco e frio. Por norma, o leite pasteurizado ou UHT confere os melhores resultados.

Nota: Para um melhor resultado, ligue o tubo de vapor durante alguns segundos num recipiente antes de o utilizar no leite. Isso irá remover a água que possa conter.

- Coloque o tubo de vapor **(H)** num recipiente cheio de leite.
- Rode o botão **(M)** da posição de pré-aquecimento **(M1)** para a posição de vapor **(M2) (26)**. A luz branca do botão  começa a piscar e o aparelho começa a produzir vapor.

Nota: para obter melhores resultados, prepare a espuma de leite junto ao fundo do recipiente durante cerca de 10 segundos, tendo cuidado para não tocar no fundo. Em seguida, incline lentamente o recipiente e mova o tubo para cima até que fique quase à superfície do leite. Certifique-se de que o tubo não sai do leite. Para obter uma espuma excelente, faça movimentos circulares com o recipiente **(27)**.

- Depois de ter obtido a espuma ideal, rode novamente o botão para a posição de pré-aquecimento **(28)**.

Nota: Para evitar o sobreaquecimento do leite, não utilize o vaporizador durante mais de 45 segundos (para 100 ml de leite).

- Espalhe a espuma de leite sobre a(s) chávena(s) de café espresso.

Nota:

- Se quiser fazer mais do que um cappuccino, prepare primeiro todos os cafés espresso e, em seguida, prepare a espuma de leite.
- Depois de desligar o vapor, limpe o tubo de vapor rápida e cuidadosamente com uma esponja húmida (para garantir que os resíduos não ficam presos).



IMPORTANTE! Aviso! Para evitar que o leite salpique, não levante o tubo do leite quando estiver a utilizar o modo “vapor”.





IMPORTANTE! Aviso! O tubo de vapor ainda está quente! Tenha cuidado para não se queimar!









IMPORTANTE! Depois de desligar a função de vapor, limpe imediatamente o tubo com cuidado, conforme descrito na secção: LIMPEZA E MANUTENÇÃO.

INFORMAÇÕES ÚTEIS – MEDIDAS APÓS A UTILIZAÇÃO DO VAPOR

- Se quiser preparar um café espresso depois de utilizar a função de vapor, tem de deixar arrefecer o aparelho para evitar queimar o café.
- Prima o botão  para regressar ao modo de preparação de café. Se a luz laranja dos botões   começar a piscar, a temperatura na caldeira é demasiado elevada, pelo que não deve preparar café nesse momento. É necessário baixar a temperatura.
- Mergulhe o tubo de vapor num recipiente com 60 ml de água.
- Rode o botão da posição de pré-aquecimento **(M1)** de volta para a posição de vapor **(M2) (26)** para produzir água quente.

O aparelho para de produzir água quente automaticamente assim que o sistema tiver arrefecido. Rode o botão **(M)** novamente para **(M1)**. Os botões   mantêm-se acesos a branco. O aparelho está no modo de preparação de café

Preparação de água quente

- O aparelho está no modo de preparação de café.
- Coloque um recipiente por baixo do tubo de vapor.
- Rode o botão para a posição **(M2) (26)**. A luz branca dos botões   apaga-se e a luz branca do botão  começa a piscar. O aparelho começa a produzir água quente e para quando roda novamente o botão para a posição de pré-aquecimento **(M1) (28)**.
- A luz branca dos botões   mantém-se acesa e a luz branca do botão  apaga-se.

LIMPEZA E MANUTENÇÃO



Retire a ficha da tomada **(K)** antes de cada limpeza e deixe o aparelho arrefecer primeiro.







- Aparelho:** limpe o exterior do aparelho com uma esponja húmida quando necessário. Não utilize solventes ou detergentes abrasivos para limpar a máquina de café.
- Reservatório de água:** lave regularmente o interior do reservatório. Quando surgir uma camada branca fina no depósito, descalcifique o aparelho (consulte a secção sobre descalcificação).
- Gaveta de recolha de pingos:** limpe a gaveta de recolha de pingos **(J)** e a grelha **(I)** com água e um pouco de detergente para a loiça **(31-32)**. Enxague e seque. Apenas a grelha da gaveta de recolha de pingos é lavável na máquina de lavar loiça.
- Porta-filtro, filtros:** utilize um pano húmido, limpe regularmente o porta-filtro para remover eventuais resíduos de café agarrados à superfície. Para prolongar a vida útil do vedante da cabeça de preparação do café, não coloque novamente o porta-filtro se não utilizar o aparelho durante um longo período de tempo. Para remover quaisquer depósitos que possam obstruir o fluxo do filtro para 1 ou 2 chávenas, pode utilizar uma agulha. Os filtros são laváveis na máquina de lavar loiça.
- Tubo de vapor:** para evitar que o leite seque no interior do tubo, limpe-o após cada utilização. Para isso, siga os passos para a preparação de espuma de leite, substituindo os 100 ml de leite por 60 ml de água. Depois de desligar o vapor, limpe o tubo de vapor rápida e cuidadosamente com uma esponja húmida (para remover quaisquer resíduos). Puxe o tubo de vapor para baixo. Limpe cuidadosamente o tubo de vapor com água tépida **(29-30)**. Coloque novamente o tubo de vapor. Apenas o tubo de vapor é lavável na máquina de lavar loiça.



IMPORTANTE! Aviso! Não lave nenhuma peça deste aparelho na máquina de lavar loiça. (Apenas a gaveta de recolha de pingos, o tubo de vapor e os filtros para chávenas são laváveis na máquina de lavar loiça.)

DESCALCIFICAÇÃO

O aparelho pode ser descalcificado em qualquer altura, mesmo que a luz de descalcificação não esteja acesa. No entanto, a máquina de café conta automaticamente os ciclos de utilização e emite um alerta quando o aparelho tem de ser descalcificado: quando a luz branca e a luz laranja do botão  piscam alternadamente e a luz branca do botão  se mantém acesa, o aparelho tem de ser descalcificado.

- Prepare o descalcificante de acordo com as instruções do fabricante, adicione-o ao reservatório de água e encha com aprox. 750 ml de água potável **(2)**. Coloque o reservatório no aparelho **(3)**.
- Coloque um recipiente com uma capacidade de, pelo menos, 1 litro por baixo das saídas de café.
- Insira o porta-filtro sem qualquer filtro.
- Prima ao mesmo tempo os botões  e  durante 3 segundos para aceder ao programa de descalcificação automática.  e  piscam alternadamente. Solte os botões e o aparelho passa automaticamente para o estado de descalcificação. A bomba de água funciona durante 10 segundos e, em seguida, para durante 120 segundos. Este ciclo repete-se até o reservatório de água estar vazio.
- Assim que a descalcificação terminar, a luz branca dos botões   mantém-se acesa.



IMPORTANTE! Após a descalcificação, enxague 2 a 3 vezes com água limpa (sem café), conforme descrito no parágrafo “PRIMEIRA UTILIZAÇÃO”. Não se esqueça de enxaguar o tubo. O aparelho está agora descalcificado e pronto para ser utilizado novamente.

GARANTIA

Este aparelho tem uma garantia do fabricante de 2 anos. Este aparelho foi concebido apenas para uso doméstico. No caso de qualquer utilização comercial, utilização inadequada ou incumprimento das instruções, o fabricante não assume qualquer responsabilidade e a garantia não será aplicável. Para qualquer problema de pós-venda ou peças sobresselentes, contacte um dos Serviços de Assistência Técnica autorizado.

As reparações não serão abrangidas pela garantia caso:

- não seja efetuada a descalcificação,
- existam depósitos de calcário,
- os acessórios sejam lavados na máquina de lavar loiça. (Apenas a gaveta de recolha de pingos, o tubo de vapor e os filtros para chávenas são laváveis na máquina de lavar loiça.)

RESOLUÇÃO DE PROBLEMAS

PROBLEMAS	CAUSAS POSSÍVEIS	SOLUÇÕES
O café é muito fraco.	Não utilizou café suficiente.	Adicione mais café.
O café espresso flui muito lentamente.	O café é demasiado fino, ou demasiado farinhento.	Escolha uma moagem de café ligeiramente mais grossa.
	O porta-filtro está sujo.	Limpe o porta-filtro, seguindo as instruções na secção: LIMPEZA E MANUTENÇÃO
	A cabeça do porta-filtro está obstruída.	Assim que o aparelho tiver arrefecido, limpe a grelha através da qual a água passa com uma esponja húmida.
	O seu aparelho tem acumulação de calcário	Descalcifique o aparelho (consulte a secção: DESCALCIFICAÇÃO)
	Há demasiado café.	Retire o café moído
Um fluxo contínuo de água sai do porta-filtro depois de preparar um café espresso.	O aparelho está a ficar entupido com calcário porque a água é especialmente dura.	Descalcifique o aparelho (consulte a secção: DESCALCIFICAÇÃO)
Existem borras de café na chávena.	O porta-filtro está entupido.	Limpe o porta-filtro com água quente.
	A moagem do café é demasiado fina.	Utilize uma moagem de café ligeiramente mais grossa.
	O vedante da cabeça do porta-filtro está entupido.	Limpe o porta-filtro e o vedante com uma esponja húmida.
O café espresso não está cremoso.	O café moído é demasiado antigo.	Utilize café acabado de moer.
	O café moído não é adequado para preparar café espresso.	Utilize uma moagem mais fina.
	Existe pouco café no porta-filtro.	Adicione mais café.

PROBLEMAS	CAUSAS POSSÍVEIS	SOLUÇÕES
O reservatório de água verte água quando é movido.	A válvula no fundo do reservatório está suja ou apresenta um defeito.	Lave o reservatório de água e faça funcionar a válvula debaixo do reservatório com o dedo.
	A válvula está obstruída com depósitos de calcário.	Descalcifique o aparelho (consulte a secção: DESCALCIFICAÇÃO)
Há uma fuga de água por baixo do aparelho.	Existe uma fuga interna.	Verifique se o reservatório está corretamente posicionado. Se o problema persistir, não utilize o aparelho e consulte um dos Serviços de Assistência Técnica autorizado.
A bomba faz um ruído anormal.	Não há água no reservatório.	Encha o reservatório de água e ligue novamente a bomba (consulte a secção: PRIMEIRA UTILIZAÇÃO). Evite esvaziar completamente o reservatório.
Há café espresso a sair pelas laterais do porta-filtro.	O porta-filtro não está posicionado corretamente.	Coloque o porta-filtro na devida posição e bloqueie-o (rode da esquerda para a direita até parar). Retire o excesso de café que impede o bloqueio total do porta-filtro
	A extremidade do porta-filtro está entupida com café.	Retire o excesso de café e limpe a grelha através da qual a água passa com uma esponja húmida.
O café espresso sabe mal.	Após a descalcificação, o ciclo de enxaguamento não foi efetuado corretamente.	Enxague o aparelho de acordo com as instruções de utilização e verifique a qualidade do café.
As chávenas foram enchidas de forma desigual.	O porta-filtro está entupido.	Consulte a secção sobre LIMPEZA E MANUTENÇÃO para limpar o porta-filtro.
O aparelho não funciona.	A bomba está desativada devido à falta de água.	Encha o reservatório de água e ligue novamente a bomba (consulte a secção: PRIMEIRA UTILIZAÇÃO). Evite esvaziar completamente o reservatório.
	O reservatório de água amovível foi incorretamente posicionado.	Posicione o reservatório de água corretamente.
	O aparelho não está ligado.	Certifique-se de que o aparelho está ligado.

PROBLEMAS	CAUSAS POSSÍVEIS	SOLUÇÕES
O tubo não funciona ou produz pouca espuma.	O tubo de espuma não está colocado corretamente.	Verifique se o acessório está corretamente colocado no aparelho: retire-o e, em seguida, volte a instalá-lo no braço articulado, com um movimento firme para cima.
	O leite não é fresco ou está demasiado quente.	Utilize leite fresco, pasteurizado a frio ou UHT que tenha sido aberto recentemente.
	O tubo de vapor apresenta excesso de calcário.	Descalcifique o tubo de vapor de acordo com a secção sobre DESCALCIFICAÇÃO .
	O formato do recipiente não é adequado.	Siga as instruções para preparar espuma de leite (secção sobre a FUNÇÃO DE VAPOR)
A luz branca e a luz laranja do botão para 1 chávena de café espresso piscam alternadamente e a luz branca do botão para 2 chávenas de café espresso mantém-se acesa.	O aparelho tem de ser descalcificado.	Descalcifique o aparelho (consulte a secção: DESCALCIFICAÇÃO)
A luz branca do botão de ligar está acesa, a luz laranja dos 2 botões de café espresso e do botão de vapor piscam ao mesmo tempo.	Falta de água no reservatório de água, fluxo da água irregular ou medidor de fluxo avariado.	Verta água no depósito de água. Se o problema persistir, consulte um Serviço de Assistência Técnica autorizado.
A luz branca do botão de ligar mantém-se acesa e as luzes laranja dos 2 botões de café espresso piscam alternadamente.	A temperatura da caldeira é demasiado elevada ou demasiado baixa ou o sensor de temperatura está avariado.	Desligue o aparelho durante algum tempo e, em seguida, volte a ligá-lo. Se o problema persistir, consulte um Serviço de Assistência Técnica autorizado.
A luz branca do botão de ligar mantém-se acesa e a luz laranja do botão de vapor pisca.	O aparelho aquece ou fica no estado de pré-aquecimento de vapor, mas o botão não se encontra na posição de pré-aquecimento.	Coloque novamente o botão na posição de pré-aquecimento.
	Continue a produzir água quente durante mais de 60 segundos	Rode novamente o botão para a posição de pré-aquecimento. O aparelho pode produzir água quente novamente.
	Continue a produzir vapor durante mais de 60 segundos	Rode novamente o botão para a posição de pré-aquecimento. O aparelho pode produzir vapor novamente.

Se não for possível determinar a causa da avaria, consulte um Serviço de Assistência Técnica autorizado. Nunca desmonte o aparelho! (se o aparelho for desmontado, a garantia será anulada).

PROTEGER O AMBIENTE



Protecção do ambiente em primeiro lugar!

- ① O seu produto contém materiais que podem ser recuperados ou reciclados.
- ② Entregue-o num ponto de recolha para possibilitar o seu tratamento.

ΠΕΡΙΓΡΑΦΗ

- | | |
|---|---|
| A Αφαιρούμενο δοχείο νερού (χωρητικότητα 1L) | I Σχάρα δίσκου συλλογής υγρών |
| B Δίσκος φλιτζανιών | J Αφαιρούμενος δίσκος συλλογής υγρών |
| C Κουμπί ON/OFF | K Ηλεκτρικό καλώδιο |
| D Πίνακας ελέγχου | L Κουτάλι-έμβολο |
| E Κεφαλή θήκης του φίλτρου | M Διακόπτης |
| F Θήκη του φίλτρου | M1 Προθέρμανση |
| F1 Φίλτρο για 1 κούπα | M2 Προετοιμασία καυτού νερού και ατμού |
| F2 Φίλτρο για 2 κούπες | N Κουμπί για 1 κούπα Espresso |
| G Άγκιστρο συγκράτησης φίλτρου | O Κουμπί για 2 κούπες Espresso |
| H Ακροφύσιο ατμού | P Κουμπί ατμού |

ΤΕΧΝΙΚΑ ΧΑΡΑΚΤΗΡΙΣΤΙΚΑ

- Αντλία: 15 bar
- Ισχύς: 1350W
- Τάση: 220-240 V
- Μηχανισμοί ασφαλείας για την αποφυγή υπερθέρμανσης
- Διαστάσεις: 285x143x285 mm



ΣΗΜΑΝΤΙΚΟ!

Αυτή η συσκευή έχει σχεδιαστεί μόνο για εναλλασσόμενο ρεύμα 220-240 V. Η συσκευή αυτή έχει σχεδιαστεί ΜΟΝΟ ΓΙΑ ΟΙΚΙΑΚΗ ΧΡΗΣΗ.

ΠΡΩΤΗ ΧΡΗΣΗ Η ΑΝ Η ΜΗΧΑΝΗ ΔΕΝ ΕΧΕΙ ΧΡΗΣΙΜΟΠΟΙΗΘΕΙ ΓΙΑ ΠΟΛΥ ΚΑΙΡΟ



ΣΗΜΑΝΤΙΚΟ! Μην τοποθετείτε θερμαντικά στοιχεία πάνω στη συσκευή.













ΣΗΜΑΝΤΙΚΟ! Οι οδηγίες ασφαλείας αποτελούν τμήμα της συσκευής. Διαβάστε τις προσεκτικά πριν χρησιμοποιήσετε τη νέα σας συσκευή.

Αν δεν έχετε χρησιμοποιήσει τη συσκευή πάνω από 5 ημέρες, αδειάστε και ξεπλύνετε το δοχείο νερού.

Για να έχει υπέροχη γεύση ο πρώτος σας καφές, συνιστούμε να ξεπλύνετε τη μηχανή του espresso με ζεστό νερό, όπως περιγράφεται παρακάτω:

1. Αφαιρέστε το δοχείο νερού **(A)** (1) και γεμίστε το **(2)**. Η στάθμη του νερού δεν πρέπει να ξεπερνά την ένδειξη «MAX», και το δοχείο θα πρέπει να περιέχει τουλάχιστον 300 ml νερό (= περίπου όσο 2 μεγάλες κούπες). Στη συνέχεια, τοποθετήστε το ξανά στη μηχανή, διασφαλίζοντας ότι το κάλυμμα είναι κλειστό **(3)**.
2. Συνδέστε τη συσκευή σε μια πρίζα **(4)**.
3. Βεβαιωθείτε ότι ο διακόπτης **(M)** έχει ρυθμιστεί στη θέση προθέρμανσης **(M1)** **(14)**.
4. Πατήστε το κουμπί **(C)** **(5)** (⏻) στον πίνακα ελέγχου **(D)**. (⏻) η λυχνία του κουμπιού ανάβει και οι λυχνίες των κουμπιών **(P)** **(R)** αναβοσβήνουν με λευκό χρώμα **(6)**. Η μηχανή προθερμαίνεται.

5. Τοποθετήστε ένα φίλτρο **(F2) (7)** χωρίς καφέ στη θήκη του φίλτρου. Κουμπώστε τη θήκη του φίλτρου και γυρίστε την δεξιά μέχρι να σταματήσει **(8)**.
6. Τοποθετήστε δύο κούπες κάτω από τη θήκη του φίλτρου.
7. Όταν η θερμοκρασία φτάσει στην προκαθορισμένη τιμή, οι λυχνίες των κουμπιών   θα παραμείνουν αναμμένες με λευκό χρώμα. Η μηχανή βρίσκεται σε λειτουργία παρασκευής καφέ. Πατήστε το κουμπί  **(9)**, το κουμπί αναβοσβήνει με λευκό χρώμα. Η μηχανή αρχίζει να ρίχνει το νερό **(10)**. Όταν ολοκληρωθεί η διαδικασία, οι λυχνίες των κουμπιών   θα παραμείνουν αναμμένες με λευκό χρώμα.
8. Πατήστε το κουμπί  **(11)**. Το λευκό χρώμα από τις λυχνίες των κουμπιών   σβήνει, το πορτοκαλί χρώμα της λυχνίας του κουμπιού  παραμένει αναμμένο, η μηχανή προθερμαίνεται.
9. Τοποθετήστε το ακροφύσιο ατμού **(H)** σε ένα δοχείο γεμάτο με νερό **(12)**.
10. Γυρίστε το διακόπτη **(M)** από τη θέση προθέρμανσης **(M1)** στη θέση ατμού **(M2) (13)**, η λυχνία του κουμπιού  αναβοσβήνει με λευκό χρώμα και η μηχανή αρχίζει να παράγει ατμό. Αφήστε το νερό να ζεσταθεί για 20 δευτερόλεπτα και μετά γυρίστε τον διακόπτη στη θέση της προθέρμανσης **(M1) (14)**.

Σημείωση: Εάν θέλετε να παρασκευάσετε καφέ τώρα, ανατρέξτε στην ενότητα ΧΡΗΣΙΜΕΣ ΣΥΜΒΟΥΛΕΣ – ΕΞΑΣΚΗΣΗ ΜΕΤΑ ΤΗ ΧΡΗΣΗ ΑΤΜΟΥ για να μάθετε πώς πρέπει να συνεχίσετε.

ΠΑΡΑΣΚΕΥΗ ESPRESSO



ΣΗΜΑΝΤΙΚΟ!

Αν χρησιμοποιείτε τη λειτουργία espresso πρώτη φορά, θα πρέπει να καθαρίσετε τη συσκευή όπως περιγράφεται στην παράγραφο «ΠΡΩΤΗ ΧΡΗΣΗ».







ΣΗΜΑΝΤΙΚΟ! Για να μην πεταχτεί καυτό νερό, βεβαιωθείτε ότι έχετε σφίξει τη θήκη του φίλτρου μέχρι τέρμα πριν ξεκινήσετε να φτιάχνετε τον καφέ. Μην αφαιρείτε τη θήκη του φίλτρου όσο τρέχει το νερό, διότι η συσκευή παραμένει υπό πίεση.

Με αλεσμένο καφέ

Για να ετοιμάσετε τον καφέ σας, ανατρέξτε στα πρώτα 4 βήματα της ενότητας ΠΡΩΤΗ ΧΡΗΣΗ και ακολουθήστε τις παρακάτω οδηγίες:





Η μηχανή βρίσκεται σε λειτουργία παρασκευής καφέ.

5. Προσθέστε τον αλεσμένο καφέ στο φίλτρο για 1 ή για 2 κούπες καφέ **(F1, F2)** χρησιμοποιώντας το δοσομετρικό κουτάλι (L, 1 κουτάλι = 1 μεζούρα = +/- 7 γρ. αλεσμένου καφέ = 1 espresso) **(15, 16)** και, στη συνέχεια, πιέστε τον προς τα κάτω (σταθερά, αλλά όχι με πολλή πίεση) χρησιμοποιώντας το έμβολο (17). Μην γεμίζετε υπερβολικά το φίλτρο. Καθαρίστε την περίσσεια καφέ γύρω από τη θήκη του φίλτρου **(18)**.
6. Κουμπώστε τη θήκη του φίλτρου και γυρίστε την δεξιά μέχρι να σταματήσει **(19)**.
7. Τοποθετήστε μία ή δύο κούπες κάτω από τη θήκη του φίλτρου.
8. Πατήστε το κουμπί  **(20)** ή το κουμπί  **(9)** ή ανάλογα με το πόσες κούπες θέλετε να φτιάξετε **(15)**. Το επιλεγμένο κουμπί θα αρχίσει να αναβοσβήνει και η συσκευή θα ξεκινήσει **(21)**. Όταν η μηχανή ολοκληρώσει τη διαδικασία, τα κουμπιά   θα παραμείνουν αναμμένα.
9. Απασφαλίστε τη θήκη του φίλτρου, γυρνώντας την αριστερά **(22)** και αφαιρέστε την από τη συσκευή.
10. Χρησιμοποιήστε το άγκιστρο συγκράτησης φίλτρου για να αδειάσετε το φίλτρο. **(23)** Αφαιρέστε το φίλτρο από τη θήκη του φίλτρου.
11. Πλύνετε το φίλτρο και τη θήκη του φίλτρου κάτω από τρεχούμενο νερό, για να καθαρίσετε τα υπολείμματα του καφέ **(24)**.





ΠΡΟΣΑΡΜΟΓΗ ΤΗΣ ΠΟΣΟΤΗΤΑΣ ΚΑΦΕ

Μπορείτε να προσαρμόσετε την ποσότητα καφέ όπως επιθυμείτε, από 15 έως 65 ml για 1 κούπα και από 30 έως 130 ml για 2 κούπες.

Σημείωση: Η προεπιλεγμένη ποσότητα είναι 30 ml - 1 κούπα/60 ml - 2 κούπες









1. Η μηχανή βρίσκεται σε λειτουργία παρασκευής καφέ.
2. Πατήστε  ή  για 3 δευτερόλεπτα. Η λυχνία του επιλεγμένου κουμπιού espresso αναβοσβήνει με πορτοκαλί χρώμα.
3. Απελευθερώστε το κουμπί και ξεκινήστε να ρυθμίζετε την ποσότητα του καφέ.
4. Πατήστε το κουμπί αμέσως μόλις φτάσει στην επιθυμητή ποσότητα.
5. Οι λυχνίες και των δύο κουμπιών   αναβοσβήνουν 3 φορές με πορτοκαλί χρώμα για επιβεβαίωση της νέας ρύθμισης.
6. Η μηχανή επιστρέφει στη λειτουργία παρασκευής καφέ.

ΕΠΑΝΑΦΟΡΑ ΤΗΣ ΠΡΟΕΠΙΛΕΓΜΕΝΗΣ ΠΟΣΟΤΗΤΑΣ ΚΑΦΕ

1. Η μηχανή βρίσκεται σε κατάσταση προθέρμανσης ατμού:  η λυχνία του κουμπιού παραμένει αναμμένη με πορτοκαλί χρώμα
2. Πατήστε  για 3 δευτερόλεπτα. Οι λυχνίες των κουμπιών   αναβοσβήνει μία φορά με πορτοκαλί χρώμα.
3. Η αντλία νερού λειτουργεί μία φορά.
4. Γίνεται ανάκτηση της προεπιλεγμένης ποσότητας καφέ.
5. Η μηχανή επιστρέφει στην κατάσταση προθέρμανσης ατμού.





ΠΡΟΣΑΡΜΟΓΗ ΤΟΥ ΧΡΟΝΟΥ ΑΥΤΟΜΑΤΟΥ ΤΕΡΜΑΤΙΣΜΟΥ ΛΕΙΤΟΥΡΓΙΑΣ

Μπορείτε να αλλάξετε το χρόνο αυτόματου τερματισμού λειτουργίας της μηχανής σε 5, 15 ή 30 λεπτά. Η προεπιλεγμένη ρύθμιση είναι 30 λεπτά. Για να τον αλλάξετε, ακολουθήστε τις παρακάτω οδηγίες:

1. Η μηχανή βρίσκεται σε λειτουργία παρασκευής καφέ
2. Πατήστε παρατεταμένα τα κουμπιά  και  ταυτόχρονα για 3 δευτερόλεπτα
3. Οι λυχνίες των κουμπιών  και  θα αναβοσβήνουν με πορτοκαλί χρώμα:
 - 1 φορά, όταν το χρονικό διάστημα έχει οριστεί στα 5 λεπτά
 - 2 φορές, όταν το χρονικό διάστημα έχει οριστεί στα 15 λεπτά
 - 3 φορές, όταν το χρονικό διάστημα έχει οριστεί στα 30 λεπτά
4. Για να αλλάξετε την τρέχουσα ρύθμιση, πατήστε το κουμπί  όταν τα κουμπιά  και  δεν αναβοσβήνουν. Επαναλάβετε τη διαδικασία μέχρι ο αριθμός των πορτοκαλί αναλαμπών να αντιστοιχεί στην επιθυμητή διάρκεια.
5. Περιμένετε μέχρι τα κουμπιά  και  να γίνουν ξανά λευκά. Η νέα σας ρύθμιση αποθηκεύεται.

ΛΕΙΤΟΥΡΓΙΑ ΑΤΜΟΥ

Παρασκευή Cappuccino

1. Φτιάξτε espresso όπως περιγράφεται παραπάνω, χρησιμοποιώντας αρκετά μεγάλες κούπες. Αν χρειάζεται, μπορείτε να αφαιρέσετε το δίσκο περισυλλογής υγρών και να τοποθετήσετε την ψηλή κούπα στη βάση.
2. Πατήστε το κουμπί  **(25)**. Το λευκό χρώμα της λυχνίας των κουμπιών   σβήνει, το πορτοκαλί χρώμα της λυχνίας του κουμπιού  παραμένει αναμένο, η μηχανή βρίσκεται σε λειτουργία προθέρμανσης ατμού.
3. Γεμίστε ένα δοχείο με περίπου 60 έως 100 ml κρύο γάλα.

Σημείωση:

- Όταν επιλέγετε το μέγεθος του δοχείου γάλακτος, να θυμάστε ότι η ποσότητα του γάλακτος θα αυξηθεί κατά δύο με τρεις φορές.
- Για να έχετε αφρόγαλα καλής ποιότητας, σας συνιστούμε να χρησιμοποιείτε φρέσκο, κρύο γάλα. Το παστεριωμένο γάλα ή το γάλα UHT είναι αυτά που συνήθως παρέχουν τα καλύτερα αποτελέσματα.

Σημείωση: Για καλύτερο αποτέλεσμα, ενεργοποιήστε το ακροφύσιο ατμού σε ένα δοχείο λίγα δευτερόλεπτα πριν το χρησιμοποιήσετε στο γάλα. Θα αφαιρεθεί το νερό που μπορεί να περιέχει.

4. Τοποθετήστε το ακροφύσιο ατμού (**H**) σε ένα δοχείο γεμάτο με γάλα.
5. Γυρίστε το διακόπτη (**M**) από τη θέση προθέρμανσης (**M1**) στη θέση ατμού (**M2**) (**26**), η λυχνία του κουμπιού  αναβοσβήνει με λευκό χρώμα και η μηχανή αρχίζει να παράγει ατμό.

Σημείωση: Για καλύτερα αποτελέσματα, αφρίστε το γάλα κοντά στον πυθμένα του δοχείου για περίπου 10 δευτερόλεπτα, προσέχοντας να μην αγγίξετε τον πυθμένα. Μετά, γείρετε αργά το δοχείο και μετακινήστε το ακροφύσιο προς τα πάνω μέχρι να φτάσει σχεδόν στην επιφάνεια του γάλακτος. Προσέξτε να μην βγει το ακροφύσιο έξω από το γάλα. Για τέλειο αφρό, μετακινείτε το δοχείο κυκλικά (**27**).

6. Μόλις πετύχετε τον καλύτερο αφρό, γυρίστε τον διακόπτη στη θέση της προθέρμανσης (**28**).

Σημείωση: Για να μην ζεσταθεί υπερβολικά το γάλα, μη χρησιμοποιήσετε τον ατμό περισσότερο από 45 δευτερόλεπτα (για 100 ml γάλα).

7. Ρίξτε το αφρόγαλα πάνω στον espresso που βρίσκεται στις κούπες.

Σημείωση:

- Εάν θέλετε να φτιάξετε περισσότερους από έναν cappuccino, φτιάξτε πρώτα όλο τον espresso και μετά δημιουργήστε το αφρόγαλα.
- Αφού απενεργοποιήσετε το ακροφύσιο, καθαρίστε γρήγορα και προσεκτικά το ακροφύσιο ατμού, χρησιμοποιώντας ένα νωπό σφουγγάρι (για να βεβαιωθείτε ότι δεν έχουν παραμείνει κολλημένα υπολείμματα).



ΣΗΜΑΝΤΙΚΟ! Προειδοποίηση! Για να μην εκτιναχθεί καυτό γάλα, μην βγάξετε το ακροφύσιο από το γάλα όταν χρησιμοποιείτε τη λειτουργία «ατμού».







ΣΗΜΑΝΤΙΚΟ! Προειδοποίηση! Το ακροφύσιο ατμού παραμένει καυτό! Προσέξτε να μην καείτε!









ΣΗΜΑΝΤΙΚΟ! Αφού κλείσετε τη λειτουργία ατμού, καθαρίστε αμέσως και προσεκτικά το ακροφύσιο, όπως περιγράφεται στην ενότητα: ΚΑΘΑΡΙΣΜΟΣ ΚΑΙ ΣΥΝΤΗΡΗΣΗ.

ΧΡΗΣΙΜΕΣ ΣΥΜΒΟΥΛΕΣ – ΕΞΑΣΚΗΣΗ ΜΕΤΑ ΤΗ ΧΡΗΣΗ ΑΤΜΟΥ

- Εάν θέλετε να φτιάξετε έναν espresso, αφού έχετε χρησιμοποιήσει τη λειτουργία ατμού, θα πρέπει να αφήσετε τη μηχανή του καφέ σας να κρυώσει, για να αποφύγετε τον καμένο καφέ.
- Πατήστε το κουμπί  για να επιστρέψετε στη λειτουργία παρασκευής καφέ. Εάν οι λυχνίες των κουμπιών  αναβοσβήνουν με πορτοκαλί χρώμα, αυτό σημαίνει ότι η θερμοκρασία στο μπόιλερ είναι πολύ υψηλή. Μην παρασκευάζετε καφέ τη δεδομένη χρονική στιγμή. Πρέπει να χαμηλώσετε τη θερμοκρασία.
- Βυθίστε το ακροφύσιο ατμού σε ένα δοχείο γεμάτο με 60 ml νερό.
- Γυρίστε τον διακόπτη από τη θέση προθέρμανσης (**M1**) πίσω στη θέση ατμού (**M2**) (**26**) για να φτιάξετε ζεστό νερό.

Η μηχανή σταματά αυτόματα να παράγει ζεστό νερό, μόλις κρυώσει το σύστημα. Γυρίστε τον διακόπτη (**M**) πίσω στη θέση (**M1**). Τα κουμπιά   θα παραμείνουν αναμμένα με λευκό χρώμα. Η μηχανή βρίσκεται σε λειτουργία παρασκευής καφέ

Προετοιμασία ζεστού νερού

1. Η μηχανή βρίσκεται σε λειτουργία παρασκευής καφέ.
2. Τοποθετήστε ένα δοχείο κάτω από το ακροφύσιο ατμού.
3. Γυρίστε τον διακόπτη στη θέση (**M2**) (**26**). Το λευκό χρώμα από τις λυχνίες των κουμπιών   σβήνει, η λυχνία του κουμπιού  αναβοσβήνει με λευκό χρώμα. Η μηχανή ξεκινά την παραγωγή ζεστού νερού και θα σταματήσει όταν γυρίσετε το διακόπτη ξανά στη θέση προθέρμανσης (**M1**) (**28**).
4. Το λευκό χρώμα από τις λυχνίες των κουμπιών   παραμένει, το λευκό χρώμα της λυχνίας του κουμπιού  σβήνει.

ΚΑΘΑΡΙΣΜΟΣ ΚΑΙ ΣΥΝΤΗΡΗΣΗ



Βγάλτε από την πρίζα τη συσκευή (**K**) πριν από κάθε καθαρισμό, αφήστε τη συσκευή να κρυώσει πρώτα.







- **Μηχανή:** Καθαρίζετε εξωτερικά τη συσκευή με ένα νωπό σφουγγάρι, όποτε θεωρείτε ότι είναι απαραίτητο. Μην χρησιμοποιείτε διαλύτες ή λιπαντικά απορρυπαντικά για να καθαρίσετε τη μηχανή του καφέ.
- **Δοχείο νερού:** Ξεπλένετε τακτικά το εσωτερικό του δοχείου νερού. Όταν εμφανιστεί ένα λεπτό λευκό στρώμα στο δοχείο, αφαιρώστε τη συσκευή (ανατρέξτε στην ενότητα αφαλάτωσης).
- **Δίσκος απόνερων:** Καθαρίζετε τον δίσκο απόνερων (**J**) και τη σχάρα (**I**) με νερό και λίγο ήπιο απορρυπαντικό (**31-32**). Ξεπλύνετε και στεγνώστε. Μόνο η σχάρα δίσκου συλλογής υγρών μπορεί να πλυθεί στο πλυντήριο πιάτων.
- **Θήκη του φίλτρου, φίλτρα:** Με ένα νωπό πανί, καθαρίζετε τακτικά τη βάση της θήκης του φίλτρου, για να αφαιρέτε τυχόν υπολείμματα καφέ που μπορεί να έχουν κολλήσει στην επιφάνεια. Για να παρατείνετε την ωφέλιμη διάρκεια ζωής του υδατοστεγούς παρεμβύσματος της κεφαλής παρασκευής, μην επιστρέψετε τη θήκη του φίλτρου στη θέση της, εάν η μηχανή του καφέ δεν πρόκειται να χρησιμοποιηθεί για μεγάλο χρονικό διάστημα. Για να αφαιρέσετε τυχόν υπολείμματα που θα μπορούσαν να εμποδίσουν τη ροή του φίλτρου για 1 ή 2 κούπες, μπορείτε να χρησιμοποιήσετε τη βελόνα. Τα φίλτρα μπορούν να πλυθούν στο πλυντήριο πιάτων.
- **Ακροφύσιο ατμού:** Για να μην ξεραθεί το γάλα μέσα στο ακροφύσιο, να καθαρίζετε το ακροφύσιο μετά από κάθε χρήση. Για τον καθαρισμό, ακολουθήστε τα βήματα για να φτιάξετε αφρόγαλα, αντικαθιστώντας τα 100 ml γάλα με 60 ml νερό. • Αφού απενεργοποιήσετε το ακροφύσιο, καθαρίστε γρήγορα και προσεκτικά το ακροφύσιο ατμού, χρησιμοποιώντας ένα νωπό σφουγγάρι (για να αφαιρέσετε τυχόν υπολείμματα). Τραβήξτε τον σωλήνα του ακροφυσίου ατμού προς τα κάτω. Καθαρίστε προσεκτικά το ακροφύσιο ατμού με χλιαρό νερό (**29-30**). Τοποθετήστε ξανά τον σωλήνα στο ακροφύσιο ατμού. Μόνο ο σωλήνας του ακροφυσίου ατμού μπορεί να πλυθεί στο πλυντήριο πιάτων.



ΣΗΜΑΝΤΙΚΟ! Προειδοποίηση! Μην πλένετε κανένα εξάρτημα αυτής της συσκευής στο πλυντήριο πιάτων. (Το πλυντήριο πιάτων είναι ασφαλές μόνο για τη σχάρα του δίσκου συλλογής υγρών, το σωλήνα του ακροφυσίου ατμού και τα κύπελλα των φίλτρων.)

ΑΦΑΛΑΤΩΣΗ

Μπορείτε να πραγματοποιήσετε αφαλάτωση στη μηχανή οποιαδήποτε στιγμή, ακόμα και αν η λυχνία αφαλάτωσης δεν είναι αναμμένη. Ωστόσο, η μηχανή του καφέ μετράει αυτόματα τους κύκλους χρήσης και σας ειδοποιεί όταν η μηχανή χρειάζεται αφαλάτωση: όταν η λυχνία του κουμπιού  αναβοσβήνει με πορτοκαλί και λευκό χρώμα εναλλάξ και η λυχνία του κουμπιού  είναι αναμμένη με λευκό χρώμα, η μηχανή χρειάζεται αφαλάτωση.

1. Παρασκευάστε το μέσο αφαλάτωσης σύμφωνα με τις οδηγίες του κατασκευαστή, προσθέστε το στο δοχείο νερού και γεμίστε με περίπου 750 ml πόσιμο νερό (**2**). Τοποθετήστε το δοχείο στη μηχανή (**3**).
2. Τοποθετήστε ένα δοχείο με χωρητικότητα τουλάχιστον 1 λίτρο κάτω από τα στόμια.
3. Τοποθετήστε τη θήκη του φίλτρου χωρίς φίλτρο.
4. Πατήστε ταυτόχρονα τα κουμπιά  και  για 3 δευτερόλεπτα για να μεταβείτε στο πρόγραμμα αυτόματης αφαλάτωσης. Τα  και  αναβοσβήνουν εναλλάξ. Απελευθερώστε τα κουμπιά και η μηχανή θα μεταβεί αυτόματα στην κατάσταση αφαλάτωσης. Η αντλία νερού θα λειτουργήσει για 10 δευτερόλεπτα και μετά θα σταματήσει για 120 δευτερόλεπτα. Ο κύκλος αυτός θα επαναληφθεί μέχρι να αδειάσει το δοχείο νερού.
5. Μόλις ολοκληρωθεί η αφαλάτωση, οι λυχνίες των κουμπιών   θα παραμείνουν αναμμένες με λευκό χρώμα.



ΣΗΜΑΝΤΙΚΟ! Μετά την αφαλάτωση, ξεπλύνετε 2-3 φορές χρησιμοποιώντας καθαρό νερό (χωρίς καφέ), όπως περιγράφεται στην παράγραφο «ΠΡΩΤΗ ΧΡΗΣΗ». Μην ξεχάσετε να ξεπλύνετε το ακροφύσιο. Η συσκευή έχει αφαλατωθεί και είναι έτοιμη να χρησιμοποιηθεί ξανά.

ΕΓΓΥΗΣΗ

Αυτή η συσκευή διαθέτει εγγύηση 2 ετών από τον κατασκευαστή. Αυτή η συσκευή έχει σχεδιαστεί μόνο για οικιακή χρήση. Σε περίπτωση εμπορικής ή ακατάλληλης χρήσης, ή αδυναμίας συμμόρφωσης με τις οδηγίες, ο κατασκευαστής αποποιείται κάθε ευθύνης και η εγγύηση παύει να ισχύει.

Αν προκύψει οποιοδήποτε πρόβλημα μετά την πώληση ή για ανταλλακτικά, επικοινωνήστε με κάποιο εξουσιοδοτημένο κέντρο σέρβις.

Η εγγύηση δεν καλύπτει επισκευές στην καφετιέρα σε περίπτωση που:

- δεν έχει γίνει αφαλάτωση,
- υπάρχει συσσώρευση αλάτων,
- τα εξαρτήματα πλύθηκαν σε πλυντήριο πιάτων. (Το πλυντήριο πιάτων είναι ασφαλές μόνο για τη σχάρα του δίσκου συλλογής υγρών, το σωλήνα του ακροφυσίου ατμού και τα κύπελλα των φίλτρων.)

ΑΝΤΙΜΕΤΩΠΙΣΗ ΠΡΟΒΛΗΜΑΤΩΝ

ΠΡΟΒΛΗΜΑΤΑ	ΠΙΘΑΝΕΣ ΑΙΤΙΕΣ	ΛΥΣΕΙΣ
Ο καφές είναι πολύ ελαφρύς.	Δεν χρησιμοποιήσατε αρκετό καφέ.	Προσθέστε περισσότερο καφέ.
Ο espresso ρέει πολύ αργά.	Ο καφές είναι πολύ λεπτός, ή πολύ αλευρώδης	Επιλέξτε λίγο πιο χονδροαλεσμένο καφέ.
	Η θήκη του φίλτρου είναι πολύ βρώμικη.	Καθαρίστε τη θήκη του φίλτρου σύμφωνα με τις οδηγίες στην ενότητα: ΚΑΘΑΡΙΣΜΟΣ ΚΑΙ ΣΥΝΤΗΡΗΣΗ
	Έχει φράξει η κεφαλή της θήκης του φίλτρου.	Αφού κρυώσει η συσκευή, καθαρίστε τη σχάρα απ' όπου τρέχει το νερό με ένα νωπό σφουγγάρι.
	Η μηχανή σας έχει συσσωρευμένα άλατα	Αφαιρέστε τα άλατα από τη μηχανή (ανατρέξτε στην ενότητα: ΑΦΑΛΑΤΩΣΗ)
	Υπάρχει υπερβολική ποσότητα καφέ.	Αφαιρέστε τον αλεσμένο καφέ
Συνεχής ροή νερού που χύνεται από τη θήκη του φίλτρου μετά την παρασκευή espresso.	Η μηχανή έχει αρχίσει να φράζει λόγω των αλάτων, γιατί το νερό είναι ιδιαίτερα σκληρό.	Αφαιρέστε τα άλατα από τη μηχανή (ανατρέξτε στην ενότητα: ΑΦΑΛΑΤΩΣΗ)
Υπάρχουν κατακάρια καφέ μέσα στην κούπα.	Η θήκη του φίλτρου είναι φραγμένη.	Καθαρίστε τη θήκη του φίλτρου χρησιμοποιώντας καυτό νερό.
	Ο αλεσμένος καφές είναι πολύ λεπτός.	Χρήση ελαφρώς πιο μεγάλων κόκκων καφέ.
	Το παρέμβυσμα της κεφαλής της θήκης του φίλτρου έχει φράξει.	Καθαρίστε τη θήκη του φίλτρου και το παρέμβυσμα με ένα νωπό σφουγγάρι.
Ο espresso δεν έχει καϊμάκι.	Ο καφές είναι μπαγιατίκος.	Χρησιμοποιήστε φρεσκοαλεσμένο καφέ.
	Ο αλεσμένος καφές δεν είναι κατάλληλος για espresso.	Χρησιμοποιήστε πιο λεπτοαλεσμένο καφέ.
	Δεν έχετε βάλει αρκετό καφέ στη θήκη του φίλτρου.	Προσθέστε περισσότερο καφέ.

ΠΡΟΒΛΗΜΑΤΑ	ΠΙΘΑΝΕΣ ΑΙΤΙΕΣ	ΛΥΣΕΙΣ
Το δοχείο τρέχει νερό όταν το μετακινείτε.	Η βαλβίδα κάτω από το δοχείο νερού είναι ακάθαρτη ή ελαττωματική.	Πλύνετε το δοχείο νερού και λειτουργήστε τη βαλβίδα με το δάχτυλό σας, το οποίο βρίσκεται κάτω από το δοχείο.
	Η βαλβίδα έχει φράξει από συσσωρευμένα άλατα.	Αφαιρέστε τα άλατα από τη μηχανή (ανατρέξτε στην ενότητα: ΑΦΑΛΑΤΩΣΗ)
Διαρροή νερού κάτω από τη συσκευή.	Υπάρχει εσωτερική διαρροή.	Ελέγξτε ότι το δοχείο έχει τοποθετηθεί σωστά. Εάν το πρόβλημα παραμένει, μην χρησιμοποιείτε τη συσκευή και συμβουλευτείτε ένα εξουσιοδοτημένο κέντρο σέρβις.
Η αντλία κάνει αφύσικο θόρυβο.	Δεν υπάρχει νερό στο δοχείο.	Γεμίστε το δοχείο νερού και θέστε ξανά σε λειτουργία την αντλία (ανατρέξτε στην ενότητα: ΠΡΩΤΗ ΧΡΗΣΗ). Μην αφήνετε το δοχείο να αδειάζει τελείως.
Διαρρέει espresso από τις πλευρές της θήκης του φίλτρου.	Η θήκη του φίλτρου δεν έχει τοποθετηθεί σωστά.	Κουμπώστε και ασφαλίστε τη θήκη του φίλτρου στη θέση της (γυρίστε την από αριστερά προς δεξιά μέχρι να σταματήσει).
	Το χείλος της θήκης του φίλτρου έχει φράξει από καφέ.	Αφαιρέστε την περίσσεια καφέ και καθαρίστε τη σχάρα απ' όπου τρέχει το νερό με ένα νωπό σφουγγάρι.
Ο espresso έχει άσχημη γεύση.	Δεν έγινε σωστά ο κύκλος έκπλυσης μετά την αφαλάτωση.	Ξεπλύνετε τη συσκευή σύμφωνα με τις οδηγίες και ελέγξτε την ποιότητα του καφέ.
Οι κούπες δεν έχουν γεμίσει ομοιόμορφα.	Η θήκη του φίλτρου είναι φραγμένη.	Ανατρέξτε στην παράγραφο ΚΑΘΑΡΙΣΜΟΣ ΚΑΙ ΣΥΝΤΗΡΗΣΗ για τον καθαρισμό της θήκης του φίλτρου.
Η συσκευή δεν λειτουργεί.	Η αντλία έχει απενεργοποιηθεί επειδή δεν υπάρχει νερό.	Γεμίστε το δοχείο νερού και θέστε ξανά σε λειτουργία την αντλία (ανατρέξτε στην ενότητα: ΠΡΩΤΗ ΧΡΗΣΗ). Μην αφήνετε το δοχείο να αδειάζει τελείως.
	Το αποσπώμενο δοχείο νερού δεν έχει τοποθετηθεί σωστά.	Τοποθετήστε σωστά το δοχείο νερού.
	Η συσκευή δεν είναι συνδεδεμένη.	Βεβαιωθείτε ότι η συσκευή είναι ενεργοποιημένη.

ΠΡΟΒΛΗΜΑΤΑ	ΠΙΘΑΝΕΣ ΑΙΤΙΕΣ	ΛΥΣΕΙΣ
Το ακροφύσιο δεν λειτουργεί ή δημιουργεί λίγο αφρό.	Το ακροφύσιο αφρού δεν έχει τοποθετηθεί σωστά.	Ελέγξτε αν έχει τοποθετηθεί σωστά το εξάρτημα στη συσκευή: αφαιρέστε και ξανατοποθετήστε το ακροφύσιο στον βραχίονα με μια απότομη κίνηση προς τα πάνω.
	Το γάλα δεν είναι φρέσκο ή είναι υπερβολικά ζεστό.	Χρησιμοποιήστε φρέσκο, κρύο, παστεριωμένο ή γάλα UHT που έχετε ανοίξει πρόσφατα.
	Το ακροφύσιο ατμού έχει συσσωρευμένα άλατα.	Αφαιρέστε τα άλατα από το ακροφύσιο ατμού σύμφωνα με την παράγραφο ΑΦΑΛΑΤΩΣΗ .
	Το σχήμα του δοχείου δεν είναι κατάλληλο.	Ακολουθήστε τις οδηγίες για τη δημιουργία αφρόγαλου (παράγραφος ΛΕΙΤΟΥΡΓΙΑ ΑΤΜΟΥ)
Η λυχνία του κουμπιού για 1 κούπα espresso αναβοσβήνει με λευκό και πορτοκαλί χρώμα εναλλάξ και η λυχνία του κουμπιού για 2 κούπες espresso είναι αναμμένη με λευκό φως	Η μηχανή χρειάζεται αφαλάτωση.	Αφαιρέστε τα άλατα από τη μηχανή (ανατρέξτε στην ενότητα: ΑΦΑΛΑΤΩΣΗ)
Το λευκό χρώμα της λυχνίας του κουμπιού ενεργοποίησης είναι αναμμένο, οι λυχνίες των 2 κουμπιών espresso και η λυχνία του κουμπιού ατμού αναβοσβήνουν ταυτόχρονα με πορτοκαλί χρώμα.	Υπάρχει έλλειψη νερού στο δοχείο νερού ή η διαδρομή νερού δεν είναι καθαρή ή ο μετρητής ροής έχει χαλάσει.	Ρίξτε νερό στο δοχείο νερού. Αν το πρόβλημα επιμένει, συμβουλευτείτε ένα εξουσιοδοτημένο κέντρο σέρβις.
Το λευκό χρώμα της λυχνίας του κουμπιού ενεργοποίησης παραμένει αναμμένο, οι λυχνίες των 2 κουμπιών espresso αναβοσβήνουν εναλλάξ με πορτοκαλί χρώμα.	Η θερμοκρασία του μπόιλερ είναι πολύ υψηλή ή πολύ χαμηλή ή ο αισθητήρας θερμοκρασίας έχει χαλάσει.	Απενεργοποιήστε τη μηχανή για λίγο και, στη συνέχεια, ενεργοποιήστε την ξανά. Αν το πρόβλημα επιμένει, συμβουλευτείτε ένα εξουσιοδοτημένο κέντρο σέρβις.
Το λευκό χρώμα της λυχνίας του κουμπιού ενεργοποίησης παραμένει αναμμένο, η λυχνία του κουμπιού ατμού αναβοσβήνει με πορτοκαλί χρώμα.	Η μηχανή προθερμαίνεται ή βρίσκεται σε κατάσταση προθέρμανσης ατμού, αλλά ο διακόπτης δεν βρίσκεται στη θέση προθέρμανσης.	Επαναφέρετε τον διακόπτη στη θέση προθέρμανσης.
	Η παρασκευή καυτού νερού συνεχίζεται για περισσότερο από 60 δευτερόλεπτα	Γυρίστε τον διακόπτη πίσω στη θέση προθέρμανσης. Η μηχανή μπορεί να ετοιμάσει εκ νέου καυτό νερό.
	Η παρασκευή ατμού συνεχίζεται για περισσότερο από 60 δευτερόλεπτα	Γυρίστε τον διακόπτη πίσω στη θέση προθέρμανσης. Η μηχανή μπορεί να παράγει εκ νέου ατμό.

Αν δεν μπορείτε να βρείτε την αιτία του προβλήματος, απευθυνθείτε σε ένα εξουσιοδοτημένο κέντρο σέρβις. Μην αποσυναρμολογείτε ποτέ τη συσκευή! (αν αποσυναρμολογηθεί η συσκευή, ακυρώνεται η εγγύηση).

ΠΡΟΣΤΑΣΙΑ ΤΟΥ ΠΕΡΙΒΑΛΛΟΝΤΟΣ



Προέχει η προστασία του περιβάλλοντος!

- ① Η συσκευή σας περιέχει πολύτιμα υλικά, τα οποία μπορούν να ξαναχρησιμοποιηθούν ή να ανακυκλωθούν.
- ➔ Αφήστε τη σε κάποιο δημοτικό σημείο συλλογής αποβλήτων της περιοχής σας.

BESCHRIJVING

- | | |
|---|---|
| <ul style="list-style-type: none"> A Verwijderbaar waterreservoir (capaciteit van 1 l) B Kopjeshouder C Aan/uit-knop D Bedieningspaneel E Filterdragerhouder F Filterdrager <ul style="list-style-type: none"> F1 Filter 1 kopje F2 Filter 2 kopjes G Filterhaak H Stoompijpje | <ul style="list-style-type: none"> I Lekbakrooster J Verwijderbare lekbak K Stroomkabel L Lepel met stamper M Knop <ul style="list-style-type: none"> M1 Voorverwarmen M2 Heet water en stoom voorbereiden N Knop voor 1 espresso O Knop voor 2 espresso's P Stoomknop |
|---|---|

TECHNISCHE GEGEVENS

- Pomp: 15 bar
- Vermogen: 1350 W
- Spanning: 220 - 240 V
- Beveiliging tegen oververhitting
- Afmetingen: 285 x 143 x 285 mm



BELANGRIJK!

Dit apparaat is ontworpen om uitsluitend op wisselspanning van 220-240 V te werken. Dit apparaat is uitsluitend bestemd voor HUISHOUDELIJK GEBRUIK

HET EERSTE GEBRUIK, OF ALS HET APPARAAT GEDURENDE LANGERE TIJD NIET IS GEBRUIKT



BELANGRIJK! Plaats geen verwarmingselementen op het apparaat.

















BELANGRIJK! De veiligheidsinstructies maken deel uit van het apparaat. Lees deze aandachtig door voordat u uw nieuwe apparaat gebruikt.

Leeg en spoel het waterreservoir als u het apparaat langer dan 5 dagen niet hebt gebruikt.

Om ervoor te zorgen dat uw eerste kop koffie goed smaakt, adviseren wij u de espressomachine met warm water te spoelen, zoals hieronder wordt beschreven:

1. Verwijder het waterreservoir (**A**) (1) en vul dit (2). Het waterniveau mag niet hoger zijn dan de aanduiding 'MAX' op het reservoir, en het reservoir moet ten minste 300 ml bevatten (= 2 grote koppen). Plaats het reservoir terug op de machine en zorg ervoor dat het deksel gesloten is (3).
2. Sluit het apparaat aan op een stopcontact (4).
3. Zorg ervoor dat de knop (**M**) in de stand Voorverwarmen (**M1**) (14) staat.

4. Druk op de knop  (C) (5) op het bedieningspaneel (D). Het lampje van de knop  gaat aan, en de knoppen   knipperen wit (6). De machine wordt voorverwarmd.
5. Plaats een filter (F2) (7) zonder koffie in de filterdrager. Plaats de filterdrager en draai deze naar rechts totdat hij niet verder kan (8).
6. Plaats twee koppen onder de filterdrager.
7. Wanneer de temperatuur de vooraf ingestelde waarde bereikt, blijft het witte lampje op de knoppen   branden. De machine staat in de modus Koffiezetten. Druk op de knop  (9) ; de knop knippert wit. De machine laat het water doorlopen (10). Als dit voltooid is, blijven de knoppen   wit branden.
8. Druk op de knop  (11). Het witte lampje van de knoppen   gaat uit, de knop  blijft oranje branden, de machine wordt voorverwarmd.
9. Plaats het stoompijpje (H) in een bakje met water (12).
10. Draai de knop (M) van de stand Voorverwarmen (M1) naar de stand Stomen (M2) (13). Het witte lampje van de knop  knippert en de machine begint stoom te maken. Laat het water 20 seconden opwarmen en draai de knop vervolgens terug naar de stand Voorverwarmen (M1) (14).

Opmerking: Als u nu koffie wilt zetten, raadpleeg dan het gedeelte GOED OM TE WETEN – WERKWIJZE NA GEBRUIK VAN STOOM voor meer informatie.

ESPRESSO MAKEN



BELANGRIJK!

Als de espressofunctie voor de eerste keer wordt gebruikt, moet het apparaat worden gereinigd zoals staat beschreven in de paragraaf 'EERSTE INGEBRUIKNAME'.







BELANGRIJK! Om spatten van heet water te voorkomen, moet u, voordat u de koffie bereidt, controleren of de filterdrager is vastgedraaid totdat deze niet verder kan. Verwijder de filterdrager niet terwijl het water stroomt, omdat het apparaat dan nog onder druk staat.

Met gemalen koffie

Raadpleeg de eerste 4 stappen in de paragraaf EERSTE INGEBRUIKNAME en volg daarna de onderstaande instructies om uw koffie te bereiden:

De machine staat in de modus Koffiezetten.

5. Doe de gemalen koffie in de filter voor 1 kopje of 2 kopjes (F1, F2) met behulp van de maatlepel (L, 1 lepel = 1 maateenheid = +/- 7 g gemalen koffie = 1 espresso) (15, 16). Druk de koffie vervolgens aan (niet te stevig) met de stamper (17). Doe niet te veel koffie in de filter. Verwijder overtollige koffie rondom de filterdrager (18).
6. Plaats de filterdrager en draai deze naar rechts totdat deze niet verder kan (19).
7. Plaats een of twee koppen onder de filterdrager.
8. Druk op de knop  of  (20) of (9), afhankelijk van het aantal koppen dat u wilt zetten (15). De gekozen knop knippert en het apparaat start (21). Wanneer de machine klaar is, blijven de knoppen  en  branden.
9. Ontgrendel de filterdrager door deze naar links (22) te draaien en verwijder deze van het apparaat.
10. Gebruik de filterhaak om de filter te legen. (23) Verwijder de filter uit de filterhouder.
11. Reinig de filter en de filterdrager onder stromend water om de restjes koffie te verwijderen (24).





DE HOEVEELHEID KOFFIE AANPASSEN

U kunt de hoeveelheid koffie naar wens aanpassen van 15 tot 65 ml voor 1 kop, en van 30 tot 130 ml voor 2 koppen.

Opmerking: De standaardhoeveelheid is 30 ml - 1 kop / 60 ml - 2 koppen









1. De machine staat in de modus Koffiezetten.
2. Houd  of  3 seconden ingedrukt. Het lampje van de gekozen espressoknop knippert oranje.
3. Laat de knop los en begin met het instellen van de hoeveelheid koffie.
4. Druk op de knop zodra de gewenste hoeveelheid is bereikt.
5. De oranje lampjes van de knoppen  en  knipperen 3 keer om de nieuwe instelling te bevestigen.
6. De machine schakelt terug naar de modus Koffiezetten.

DE STANDAARDHOEVEELHEID KOFFIE HERSTELLEN

1. De machine staat in de modus Stoom voorverwarmen: Het lampje van de knop  blijft oranje branden
2. Houd  3 seconden ingedrukt. Het oranje lampje van de knoppen  en  knippert één keer.
3. De waterpomp werkt één keer.
4. De standaardhoeveelheden koffie zijn nu hersteld.
5. De machine gaat terug naar de modus Stoom voorverwarmen.



DE AUTOMATISCHE UITSCHAKELTIJD AANPASSEN

U kunt de automatische uitschakeltijd van de machine wijzigen naar 5, 15 of 30 minuten. De standaardinstelling is 30 minuten. Volg deze instructies om de uitschakeltijd te wijzigen:

1. De machine staat in de modus Koffiezetten
2. Houd de knoppen  en  gelijktijdig 3 seconden ingedrukt
3. De lampjes van de knoppen  en  knipperen oranje:
 - 1 keer om tijd in te stellen op 5 min
 - 2 keer om tijd in te stellen op 15 min
 - 3 keer om tijd in te stellen op 30 min
4. Als u de huidige instelling wilt wijzigen, drukt u op de knop  wanneer de knoppen  en  niet knipperen. Herhaal de procedure tot het aantal keren dat de lampjes oranje knipperen overeenkomt met de gewenste duur.
5. Wacht tot de knoppen  en  weer wit worden. Uw nieuwe instelling is opgeslagen.

STOOMFUNCTIE

Cappuccino maken

1. Maak espresso zoals hierboven beschreven met koppen die groot genoeg zijn. U kunt indien nodig de lekbak verwijderen en een hoge kop op de standaard plaatsen.
2. Druk op de knop  (25). Het witte lampje van de knoppen  en  gaat uit, het oranje lampje van de knop  blijft branden, de machine staat in de modus Stoom voorverwarmen.
3. Vul een bakje met 60 tot 100 ml koude melk.

Opmerking:

- Houd er bij het kiezen van de grootte van een melkbakje rekening mee dat het volume van de melk twee tot drie zo groot wordt.
- Voor een goede kwaliteit melkschuim raden we u aan verse, koude melk te gebruiken. Gepasteuriseerde melk of UHT-melk geeft meestal het beste resultaat.

Opmerking Voor het beste resultaat laat u het stoompijpje enkele seconden in een bakje blazen voordat u het in de melk gebruikt. Zo verwijdert u het water dat erin achtergebleven kan zijn.

- Plaats het stoompijpje (H) in een bakje met melk.
- Draai de knop (M) van de stand Voorverwarmen (M1) naar de stand Stomen (M2) (26). Het witte lampje van de knop  knippert en de machine begint stoom te maken.

Opmerking: Voor de beste resultaten schuimt u de melk ongeveer 10 seconden vlak boven de bodem van het bakje, waarbij u ervoor zorgt dat het stoompijpje de bodem niet raakt. Kantel vervolgens het bakje langzaam en beweeg het stoompijpje omhoog totdat het pijpje zich bijna aan het oppervlak van de melk bevindt. Zorg ervoor dat u het stoompijpje niet uit de melk laat komen. U krijgt het mooiste schuim als u cirkelvormige bewegingen maakt met het bakje (27).

- Zodra u het schuim goed is, draait u de knop terug naar stand Voorverwarmen (28).

Opmerking: Gebruik de stoomfunctie nooit langer dan 45 seconden (voor 100 ml melk) om oververhitting van de melk te voorkomen.

- Verdeel het melkschuim over de kop(pen) espresso.

Opmerking:

- Als u meer dan één cappuccino wilt maken, maak dan eerst alle espresso's en daarna het melkschuim.
- Maak het stoompijpje snel en voorzichtig schoon met een vochtige spons nadat u de stoom hebt uitgeschakeld (om te voorkomen dat er resten achterblijven).



BELANGRIJK! Waarschuwing! Om te voorkomen dat de melk rondspat, mag u het stoompijpje niet uit de melk tillen wanneer u de stoomfunctie gebruikt.



BELANGRIJK! Waarschuwing! Het stoompijpje is nog steeds heet! Pas op dat u zich niet brandt!



BELANGRIJK! Na het uitschakelen van de stoomfunctie dient u het pijpje onmiddellijk en voorzichtig te reinigen, zoals staat beschreven in de paragraaf: REINIGING EN ONDERHOUD.







GOED OM TE WETEN – WERKWIJZE NA GEBRUIK VAN STOOM

- Als u een espresso wilt maken nadat u de stoomfunctie hebt gebruikt, moet uw koffiezetapparaat eerst afkoelen om te voorkomen dat de koffie verbrandt.
- Druk op de knop  om terug te keren naar de modus Koffiezetten. Als het lampje van de knoppen  en  oranje knippert, is de temperatuur in de boiler te hoog. Zet dan geen koffie. U moet eerst de temperatuur verlagen.
- Plaats het stoompijpje in zijn geheel in een bakje met 60 ml water.

Draai de knop van Voorverwarmen (M1) terug naar Stomen (M2) (26) om heet water te maken.

De machine stopt automatisch met het maken van heet water zodra het systeem is afgekoeld. Draai de knop (M) terug naar (M1). De knoppen  en  blijven wit branden. De machine staat in de modus Koffiezetten

Heet water voorbereiden

- De machine staat in de modus Koffiezetten.
- Plaats een bakje onder het stoompijpje.
- Draai de knop naar stand (M2) (26). Het witte lampje van de knoppen  en  gaat uit, het witte lampje van de knop  knippert. De machine begint water te verwarmen en stopt wanneer u de knop terugdraait naar de stand Voorverwarmen (M1) (28).
- Het witte lampje van de knoppen  en  blijft aan, het witte lampje van de knop  gaat uit.

REINIGING EN ONDERHOUD



Haal de stekker (K) uit het stopcontact voordat u het apparaat gaat schoonmaken en laat het eerst afkoelen.







- Apparaat:** Reinig de buitenkant van het apparaat indien nodig met een vochtige spons. Gebruik geen oplosmiddelen of schurende schoonmaakmiddelen om het koffiezetapparaat schoon te maken.
- Waterreservoir:** Spoel de binnenkant van het reservoir regelmatig schoon. Ontkalk het apparaat wanneer zich een dunne witte laag in het reservoir vormt (raadpleeg het gedeelte over ontkalken).
- Lekbak:** Maak de lekbak (J) en het rooster (I) schoon met water en een beetje mild reinigingsmiddel (31-32). Spoel af en laat drogen. Alleen het rooster van de lekbak is vaatwasmachinebestendig.
- Filterhouder, filters:** Maak de filterhouder regelmatig schoon met een vochtige doek om achtergebleven koffieresten te verwijderen. Om de levensduur van de waterdichte afdichting van de percolator kop te verlengen, mag u de filterhouder niet in het koffiezetapparaat plaatsen als dat gedurende langere tijd niet wordt gebruikt. U kunt de naald gebruiken om koffieresten te verwijderen die de doorstroming van uw filter voor 1 of 2 kopjes blokkeren. De filters zijn vaatwasmachinebestendig.
- Stoompijpje:** Om te voorkomen dat melk binnen in het stoompijpje opdroogt, moet u het stoompijpje na elk gebruik reinigen. Volg hiervoor de stappen voor het opschuimen van melk, maar vervang 100 ml melk door 60 ml water. Nadat u de stoom hebt uitgeschakeld, maakt u het stoompijpje snel en voorzichtig schoon met een vochtige spons (om eventuele resten te verwijderen). Trek de buis van het stoompijpje omlaag. Maak het stoompijpje voorzichtig schoon met lauw water (29-30). Plaats de buis terug op het stoompijpje. Alleen de buis van het stoompijpje is vaatwasmachinebestendig.



BELANGRIJK! Waarschuwing! Reinig geen enkel onderdeel van dit apparaat in de vaatwasmachine. (Alleen het rooster van de lekbak, de buis van het stoompijpje en de filterbakjes zijn vaatwasmachinebestendig).

ONTKALKEN

U kunt het apparaat op elk moment ontkalken, ook als het lampje voor ontkalken niet brandt. Het koffiezetapparaat telt echter automatisch de gebruikscycli en geeft een waarschuwing wanneer de machine moet worden ontkalkt. Wanneer het witte en oranje lampje van de knop  knipperen en het witte lampje van de knop  brandt, moet de machine worden ontkalkt.

- Bereid de ontkalker voor volgens de instructies van de fabrikant. Plaats de ontkalker in het waterreservoir en voeg ongeveer 750 ml drinkwater (2) toe. Plaats het reservoir in het apparaat (3).
- Plaats een opvangbak met een inhoud van ten minste 1 liter onder de tuiten.
- Plaats de filterhouder zonder filter.
- Houd de knoppen  en  gelijktijdig 3 seconden ingedrukt om naar het automatische ontkalkingsprogramma te gaan.  en  knipperen om de beurt. Laat de knoppen los. De machine schakelt automatisch over naar de ontkalkingsstatus. De waterpomp werkt gedurende 10 seconden en stopt vervolgens gedurende 120 seconden. Deze cyclus wordt herhaald totdat het waterreservoir leeg is.
- Zodra het ontkalken is voltooid, blijft het witte lampje op de knoppen  en  branden.



BELANGRIJK! Spoel het apparaat na het ontkalken 2 tot 3 keer door (zonder koffie), zoals staat beschreven in de paragraaf 'EERSTE INGEBRUIKNAME'. Vergeet niet het stoompijpje te spoelen. Het apparaat is nu ontkalkt en weer gereed voor gebruik.

GARANTIE

Dit apparaat heeft 2 jaar garantie van de fabrikant. Dit apparaat is uitsluitend bestemd voor huishoudelijk gebruik. Voor elk bedrijfsmatig of oneigenlijk gebruik of het niet naleven van de instructies zal de fabrikant alle verantwoordelijkheid afwijzen en zal de garantie niet gelden.

Neem contact op met een erkend servicecentrum voor reserveonderdelen of bij eventuele aftersalesproblemen.

In de volgende gevallen vallen reparaties aan het koffiezetapparaat niet onder de garantie:

- het apparaat is niet ontkalkt,
- kalkaanslag,
- de accessoires zijn gereinigd in de vaatwasmachine. (Alleen het rooster van de lekbak, de buis van het stoompijpje en de filterbakjes zijn vaatwasmachinebestendig).

PROBLEEMOPLOSSING

PROBLEMEN	MOGELIJKE OORZAKEN	OPLOSSINGEN
De koffie is erg slap.	U hebt niet genoeg koffie gebruikt.	Voeg meer koffie toe.
De espresso loopt te langzaam door.	De koffie is te fijn, of te meelachtig van structuur.	Kies een iets grovere koffiemaling.
	De filterhouder is vuil.	Reinig uw filterdrager met behulp van de instructies in de paragraaf: REINIGING EN ONDERHOUD
	De kop van de filterdrager is verstopt.	Wanneer het apparaat is afgekoeld, reinigt u het rooster waar het water doorheen stroomt met een vochtige spons.
	Er is kalkaanslag in uw machine ontstaan.	Ontkalk de machine (zie het gedeelte: ONTKALKEN)
	U hebt te veel koffie gebruikt.	Verwijder gemalen koffie
Er blijft water uit de filterdrager lopen na het zetten van een espresso.	Er hoopt zich kalk op in uw machine omdat het water bijzonder hard is.	Ontkalk de machine (raadpleeg het gedeelte: ONTKALKEN)
Er zit koffiedrab in het kopje.	De filterdrager is verstopt.	Maak de filterdrager schoon met warm water.
	De koffiemaling is te fijn.	Gebruik een iets grovere koffiemaling.
	De afdichting op de houder van de filterdrager is verstopt.	Reinig de filterdrager en de afdichting met een vochtige spons.
De espresso is niet schuimig.	De gemalen koffie is te oud.	Gebruik versgemalen koffie.
	De gemalen koffie is niet geschikt voor het maken van espresso.	Gebruik een fijnere koffiemaling.
	Er zit te weinig koffie in de filterdrager.	Voeg meer koffie toe.

PROBLEMEN	MOGELIJKE OORZAKEN	OPLOSSINGEN
Het waterreservoir lekt wanneer het wordt uitgenomen of teruggeplaatst.	Het ventiel aan de onderkant van het reservoir is vuil of defect.	Maak het waterreservoir schoon en bedien het ventiel onder het reservoir met uw vinger.
	Het ventiel wordt geblokkeerd door kalkaanslag.	Ontkalk de machine (zie het gedeelte: ONTKALKEN)
Waterlekkage onder het apparaat.	Er is sprake van een intern lek.	Controleer of het reservoir goed is geplaatst. Als het probleem aanhoudt, stop dan met het gebruik van het apparaat en neem contact op met een erkend servicecentrum.
De pomp maakt abnormaal veel lawaai.	Er zit geen water in het waterreservoir.	Vul het waterreservoir en start de pomp opnieuw (zie de paragraaf: EERSTE INGEBRUIKNAME). Zorg ervoor dat het waterreservoir niet volledig leeg raakt.
De espresso lekt uit de zijkanten van de filterdrager.	De filterdrager is niet correct geplaatst.	Plaats de filterdrager in de juiste positie en vergrendel deze (draai van links naar rechts totdat deze niet verder kan).
		Verwijder eventuele overtollige koffie die verhindert dat u de filterhouder volledig kunt vergrendelen
	De rand van de filterdrager is verstopt door de koffie.	Verwijder de overtollige koffie en maak het rooster waar het water doorheen stroomt schoon met een vochtige spons.
Uw espresso smaakt niet lekker.	Na het ontkalken is de spoelcyclus niet correct uitgevoerd.	Spoel het apparaat volgens de gebruiksaanwijzing door en controleer de kwaliteit van de koffie.
De kopjes zijn niet gelijkmatig gevuld.	De filterdrager is verstopt.	Raadpleeg de paragraaf REINIGING EN ONDERHOUD voor het reinigen van de filterhouder.

PROBLEMEN	MOGELIJKE OORZAKEN	OPLOSSINGEN
Het apparaat werkt niet.	De pomp is uitgeschakeld door een gebrek aan water.	Vul het waterreservoir en start de pomp opnieuw (zie de paragraaf: EERSTE INGEBRUIKNAME). Zorg ervoor dat het waterreservoir niet volledig leeg raakt.
	Het uitneembare waterreservoir is niet correct geplaatst.	Plaats het waterreservoir op de juiste wijze.
	Het apparaat is niet aangesloten op netstroom.	Controleer of het apparaat is ingeschakeld.
De stoompijpje werkt niet of produceert weinig schuim.	Het stoompijpje is niet juist geïnstalleerd.	Controleer of het accessoire op de juiste manier op het apparaat is bevestigd: verwijder het en plaats het vervolgens opnieuw met een stevige opwaartse beweging op de scharnierende arm.
	De melk is niet vers of te warm.	Gebruik koude gepasteuriseerde of UHT-melk die onlangs is geopend.
	Er zit kalkaanslag in het stoompijpje.	Ontkalk het stoompijpje zoals beschreven in de paragraaf over ONTKALKEN .
	De vorm van het bakje is niet geschikt.	Volg de instructies voor het opschuimen van melk (paragraaf over de FUNCTIE STOMEN)
Het witte lampje van de knop voor 1 kop espresso en het oranje lampje knipperen om de beurt en het witte lampje van de knop voor 2 koppen espresso brandt	Het apparaat moet worden ontkalkt.	Ontkalk de machine (zie het gedeelte: ONTKALKEN)
het witte lampje van de knop Aan brandt, de 2 espressoknoppen en het oranje lampje van de knop Stomen knipperen tegelijkertijd.	Er zit niet genoeg water in het waterreservoir, het water kan niet goed doorstromen of de doorstromingsmeter is defect.	Vul het waterreservoir. Neem contact op met een erkend servicecentrum als het probleem zich blijft voordoen.
Het witte lampje van de knop Aan blijft branden, de oranje lampjes van de 2 espressoknoppen knipperen om de beurt.	De temperatuur van de boiler is te hoog of te laag, of de temperatuursensor is defect.	Schakel het apparaat een tijdje uit en vervolgens weer in. Neem contact op met een erkend servicecentrum als het probleem zich blijft voordoen.

PROBLEMEN	MOGELIJKE OORZAKEN	OPLOSSINGEN
Het witte lampje van knop Aan blijft branden, het oranje lampje van de knop Stomen knippert.	De machine warmt op of is de stoom aan het voorverwarmen, maar de knop staat niet in de stand Voorverwarmen.	Zet de knop terug in de stand Voorverwarmen.
	Blijf langer dan 60 seconden heet water maken	Draai de knop terug naar de stand Voorverwarmen. De machine kan weer water verwarmen.
	Blijf langer dan 60 seconden stoom maken	Draai de knop terug naar de stand Voorverwarmen. De machine kan weer stoom maken.

Neem contact op met een erkend servicecentrum als het niet mogelijk is om de oorzaak van de storing vast te stellen. Haal het apparaat nooit uit elkaar! (Als het apparaat uit elkaar is gehaald, vervalt de garantie).

MILIEUBESCHERMING



Wees vriendelijk voor het milieu !

- Uw apparaat bevat materialen die geschikt zijn voor hergebruik.
- Lever het in bij het milieustation in uw gemeente of bij onze technische dienst.

BESKRIVELSE

- | | |
|---|---|
| A Aftagelig vandbeholder (indhold 1 l) | I Rist til drypbakke |
| B Kopholderbakke | J Aftagelig drypbakke |
| C Tænd/sluk-knap | K Netledning |
| D Betjeningspanel | L Stamperske |
| E Filterholderhoved | M Knap |
| F Filterholder | M1 Forvarmning |
| F1 Filter 1 kop | M2 Varmtvands- og damptilberedning |
| F2 Filter 2 kopper | N Knap til 1 kop espresso |
| G Filterholderkrog | O Knap til 2 kopper espresso |
| H Dampmundstykke | P Dampknap |

TEKNISKE SPECIFIKATIONER

- Pumpe: 15 bar
- Effekt: 1350 W
- Spænding: 220-240 V
- Sikkerhedsanordninger mod overophedning
- Mål: 285 x 143 x 285 mm



VIGTIGT!

Dette apparat er kun beregnet til at blive brugt ved 220-240 V vekselstrøm.
Dette apparat er kun beregnet til BRUG I HJEMMET

FØRSTE IBRUGTAGNING ELLER HVIS MASKINEN IKKE HAR VÆRET BRUGT I EN LÆNGERE PERIODE



VIGTIGT! Der må ikke lægges varmeelementer på apparatet.

















VIGTIGT! Sikkerhedsanvisningerne er en del af apparatet.
Læs dem grundigt, før du bruger dit nye apparat.

Hvis du ikke har brugt apparatet i mere end 5 dage, skal du tømme og skylle vandbeholderen.

For at sikre, at din første kop kaffe smager godt, anbefaler vi på det kraftigste, at du skyller espressomaskinen med varmt vand som beskrevet nedenfor:

1. Afmonter vandbeholderen (**A**) (**1**), og fyld den op (**2**). Vandstanden må ikke overstige mærket "MAX" på beholderen, og den skal indeholde mindst 300 ml (= svarende til 2 store kopper). Sæt den derefter i maskinen igen, og sørg for, at dækslet er lukket (**3**).
2. Slut apparatet til en stikkontakt (**4**).
3. Sørg for, at knappen (**M**) er indstillet til forvarmningspositionen (**M1**) (**14**).

4. Tryk på knappen  (**C**) (**5**) på betjeningspanelet (**D**). Lyset i knappen  tænder, og knapperne   blinker hvidt (**6**). Maskinen forvarmer.
5. Sæt et filter (**F2**) (**7**) uden kaffe i filterholderen. Sæt filterholderen på plads, og drej den mod højre, indtil den stopper (**8**).
6. Sæt to kopper under filterholderen.
7. Når temperaturen når den forudindstillede værdi, forbliver det hvide lys i knapperne   tændt. Maskinen er i kaffebrygningsfunktion. Tryk på -knappen (**9**) – knappen blinker hvidt. Maskinen begynder at tilføre vandet (**10**). Når den er færdig, forbliver det hvide lys i knapperne   tændt.
8. Tryk på knappen  (**11**). Det hvide lys i knapperne   slukker, det orange lys i knappen  forbliver tændt, maskinen forvarmer.
9. Anbring dampmundstykket (**H**) i en beholder fyldt med vand (**12**).
10. Drej knappen (**M**) fra forvarmning (**M1**) til dampposition (**M2**) (**13**), det hvide lys i knappen  blinker, og maskinen begynder at producere damp. Lad vandet varme op i 20 sekunder, og drej derefter knappen tilbage til forvarmningsposition (**M1**) (**14**).

Bemærk: Hvis du vil brygge en kop kaffe nu, skal du se afsnittet GODT AT VIDE - EFTER BRUG AF DAMP for at se fremgangsmåden.

SÅDAN BRYGGER DU ESPRESSO



VIGTIGT!

Hvis espressofunktionen anvendes for første gang, skal apparatet rengøres som beskrevet i afsnittet "FØRSTE IBRUGTAGNING".







VIGTIGT! For at undgå stænk af varmt vand skal du kontrollere, at filterholderen er strammet til stop, før du tilbereder kaffen. Fjern ikke filterholderen, mens vandet løber, da apparatet stadig er under tryk.

Med malet kaffe

For at tilberede din kaffe skal du se de første 4 trin i afsnittet FØRSTE IBRUGTAGNING og derefter følge nedenstående instruktioner:





Maskinen skal være i kaffebrygningsfunktion.

5. Brug måleskeen til at komme formalet kaffe i filteret til 1 eller 2 kopper (**F1**, **F2**) (**L**, 1 ske = 1 mål = ca. 7 g formalet kaffe = 1 espresso) (**15**, **16**), og pres derpå kaffen ned (fast, men ikke for kompakt) med stampersen (**17**). Overfyld ikke filteret. Fjern overskydende kaffe omkring filterholderen (**18**).
6. Sæt filterholderen på plads, og drej den mod højre, indtil den stopper (**19**).
7. Sæt en eller to kopper under filterholderen.
8. Tryk på knappen  eller knappen  (**20**) eller (**9**) alt efter det antal kopper, du vil lave (**15**). Den valgte knap blinker, og apparatet starter (**21**). Når maskinen er færdig, forbliver knapperne   tændt.
9. Løsn filterholderen ved at dreje den mod venstre (**22**), og fjern den fra apparatet.
10. Brug filterholderkrogen til at tømme filteret. (**23**) Tag filteret ud af filterholderen.
11. Vask filteret og filterholderen under rindende vand for at fjerne resten af kaffen (**24**).





PERSONLIG TILPASNING AF KAFFEMÆNGDEN

Du kan tilpasse kaffemængden efter ønske fra 15 til 65 ml for 1 kop og fra 30 til 130 ml for 2 kopper.

Bemærk: Standardmængden er 30 ml - 1 kop/60 ml - 2 kopper









1. Maskinen skal være i kaffebrygningsfunktion.
2. Tryk på  eller  i 3 sekunder. Den valgte espressoknap blinker orange.
3. Slip knappen, og indstil kaffemængden.
4. Tryk på knappen, så snart den ønskede mængde er nået.
5. Begge knapperne   blinker orange 3 gange som bekræftelse af den nye indstilling.
6. Maskinen går tilbage til kaffebrygningsfunktion.

GENDAN STANDARDKAFFEMÆNGDEN

1. Maskinen skal være i dampforvarmningsfunktion: Det orange lys i knappen  forbliver tændt
2. Tryk på  i 3 sekunder. Det orange lys i knapperne   blinker én gang.
3. Vandpumpen aktiveres én gang.
4. Standardkaffemængden er nu gendannet.
5. Maskinen går tilbage til dampforvarmningsfunktion.

PERSONLIG TILPASNING AF AUTOMATISK NEDLUKNINGSTID

Du kan ændre maskinens automatiske nedlukningstid til 5, 15 eller 30 minutter. Standardindstillingen er 30 minutter. Følg disse instruktioner for at ændre den:

1. Maskinen skal være i kaffebrygningsfunktion
2. Tryk på og hold knapperne  og  inde samtidigt i 3 sekunder
3. Lysene i knapperne  og  blinker orange:
 - 1 gang for tid indstillet til 5 min
 - 2 gange for tid indstillet til 15 min
 - 3 gange for tid indstillet til 30 min
4. Hvis du vil ændre den aktuelle indstilling, skal du trykke på knappen , når knapperne  og  ikke blinker. Gentag handlingen, indtil antallet af orange blink svarer til den ønskede varighed.
5. Vent, indtil knapperne  og  bliver hvide igen. Din nye indstilling er gemt.

DAMPFUNKTION

Sådan brygger du cappuccino

1. Bryg espresso som beskrevet ovenfor med tilstrækkeligt store kopper. Du kan fjerne drypbakken og placere den høje kop på stativet, hvis det er nødvendigt.
2. Tryk på knappen  (25). Det hvide lys i knapperne   er slukket, det orange lys i knappen  forbliver tændt, maskinen er i dampforvarmningsfunktion.
3. Fyld en beholder med ca. 60 til 100 ml kold mælk.

Bemærk:

- Når du vælger størrelse på mælkebeholderen, skal du huske, at mælkens rumfang øges to - tre gange.
- For at få mælkeskum af god kvalitet anbefaler vi, at du bruger frisk, kold mælk. Pasteuriseret mælk eller UHT-mælk giver normalt de bedste resultater.

Bemærk: For at opnå det bedste resultat skal du åbne for dampmundstykket et par sekunder i en beholder, før du bruger det i mælken. Det fjerner evt. vand fra mundstykket.

4. Anbring dampmundstykket (H) i en beholder med mælk.
5. Drej knappen (M) fra forvarmning (M1) til dampposition (M2) (26), knappen  blinker hvidt, maskinen begynder at producere damp.

Bemærk: Du opnår det bedste resultat ved at skumme mælken tæt på bunden af beholderen i ca. 10 sekunder uden at røre ved bunden. Vip derefter langsomt beholderen, og flyt mundstykket opad, indtil det næsten er ved mælkens overflade. Sørg for, at mundstykket bliver nede i mælken. Bevæg beholderen rundt i cirkulære bevægelser (27) for at få det bedste skum.

6. Når du har opnået det bedste skum, skal du dreje knappen tilbage til forvarmningspositionen (28).

Bemærk: For at undgå overophedning af mælken bør du ikke bruge dampenheden i mere end 45 sekunder (til 100 ml mælk).

7. Fordel mælkeskummet over koppen/kopperne med espresso.

Bemærk:

- Hvis du vil brygge mere end én cappuccino, skal du først brygge alle espressoerne og derefter tilberede mælkeskummet.
- Når du har slukket for dampen, skal du hurtigt og forsigtigt rengøre dampmundstykket med en fugtig svamp (for at sikre, at rester ikke sætter sig fast).



VIGTIGT! Advarsel! For at undgå, at mælken sprøjter, må du ikke løfte mundstykket op af mælken, når du bruger "damp"-funktionen.







VIGTIGT! Advarsel! Dampmundstykket er stadig varmt! Pas på du ikke brænder dig!









VIGTIGT! Når dampfunktionen er slået fra, skal mundstykket straks rengøres omhyggeligt som beskrevet i afsnittet: RENGØRING OG VEDLIGEHOLDELSE.

GODT AT VIDE - EFTER BRUG AF DAMP

- Hvis du vil brygge en espresso efter brug af dampfunktionen, skal du lade kaffemaskinen køle af for at undgå brændt kaffe.
- Tryk på knappen  for at vende tilbage til kaffebrygningsfunktion. Hvis knapperne   blinker orange, betyder det, at temperaturen i kedlen er for høj. Bryg ikke kaffe lige nu. Temperaturen skal sænkes yderligere.
- Sænk dampmundstykket ned i en beholder med 60 ml vand.
- Drej knappen fra forvarmning (M1) tilbage til damppositionen (M2) (26) for at producere varmt vand.

Maskinen holder automatisk op med at producere varmt vand, når systemet er kølet ned. Drej knappen (M) tilbage til (M1). Knapperne   bliver ved med at lyse hvidt. Maskinen er i kaffebrygningsfunktion

Tilberedning af varmt vand

1. Maskinen skal være i kaffebrygningsfunktion.
2. Sæt en beholder under dampmundstykket.
3. Drej knappen til positionen (M2) (26). Det hvide lys i knapperne   slukker, det hvide lys i knappen  blinker. Maskinen begynder at lave varmt vand, og den stopper, når knappen drejes tilbage til forvarmningspositionen (M1) (28).
4. Det hvide lys i knapperne   forbliver tændt, det hvide lys i knappen  slukker.

RENGØRING OG VEDLIGEHOLDELSE



Tag stikket (K) ud af stikkontakten før hver rengøring, og lad apparatet køle af først.







- **Maskine:** Rengør apparatets yderside med en fugtig svamp, når du synes, at det er nødvendigt. Brug ikke opløsningsmidler eller slibende rengøringsmidler til at rengøre kaffemaskinen.
- **Vandbeholder:** Skyl jævnligt indersiden af vandbeholderen. Når der opstår et fint, hvidt lag i beholderen, skal apparatet afkalkes (se afsnittet om afkalkning).
- **Drypbakke:** Rengør drypbakken (J) og dens rist (I) med vand og lidt mildt opvaskemiddel (31-32). Skyl af og tør. Kun drypbakkens rist tåler opvaskemaskine.
- **Filterholder, filtre:** Brug en fugtig klud til at rengøre filterholderbeslaget regelmæssigt for at fjerne eventuelle kafferester, der sidder fast på overfladen. For at forlænge levetiden for den vandtætte pakning på bryggehovedet må filterholderen ikke sættes på plads igen, hvis kaffemaskinen ikke skal bruges i længere tid. Evt. aflejringer, der kan blokere for gennemstrømningen i dit 1- eller 2-kops-filter, kan fjernes med nålen. Filtrene tåler opvaskemaskine.
- **Dampmundstykke:** For at forhindre indtørrede mælkerester inde i mundstykket skal du rengøre det efter hver gangs brug. Følg trinene til skumning af mælk, men brug 60 ml vand i stedet for 100 ml mælk for at rense mundstykket. Når du har slukket for dampen, skal du hurtigt og forsigtigt rengøre dampmundstykket med en fugtig svamp (for at fjerne eventuelle rester). Træk dampmundstykkets rør nedad. Rengør forsigtigt dampmundstykket med lunkent vand (29-30). Sæt røret tilbage på dampmundstykket. Det er kun dampmundstykkets rør, der tåler opvaskemaskine.



VIGTIGT! Advarsel! Rengør ikke nogen dele af apparatet i opvaskemaskine. (Kun drypbakkens rist, dampmundstykkets rør og filterkopperne tåler opvaskemaskine).

AFKALKNING

Maskinen kan afkalkes når som helst, også selvom afkalkningsindikatoren ikke er tændt. Kaffemaskinen tæller dog automatisk anvendelsescyklusser og giver besked, når maskinen skal afkalkes: Når knappen  blinker skiftevis hvidt og orange, og knappen  lyser hvidt, skal maskinen afkalkes.

1. Forbered afkalkningsmidlet i overensstemmelse med producentens anvisninger, hæld det i vandbeholderen og fyld op med ca. 750 ml drikkevand (2). Anbring beholderen i maskinen (3).
2. Anbring en beholder med en kapacitet på mindst 1 liter under mundstykkerne.
3. Indsæt filterholderen uden filter.
4. Tryk på knapperne  og  samtidigt i 3 sekunder for at aktivere det automatiske afkalkningsprogram.  og  blinker skiftevis. Slip knapperne- Maskinen skifter automatisk til afkalkningsstatus. Vandpumpen arbejder i 10 sekunder og stopper derefter i 120 sekunder. Denne cyklus gentages, indtil vandbeholderen er tom.
5. Når afkalkningen er færdig, forbliver det hvide lys i knapperne   tændt.



VIGTIGT! Efter afkalkning skal du skylle efter med rent vand (ingen kaffe) 2-3 gange som beskrevet i afsnittet "FØRSTE IBRUGTAGNING". Glem ikke at skylle mundstykket. Apparatet er nu afkalket og klar til brug igen.

GARANTI

Dette apparat er omfattet af 2 års garanti fra producenten. Dette apparat er kun beregnet til brug i hjemmet. Producenten påtager sig intet ansvar i tilfælde af kommerciel brug, forkert brug eller manglende overholdelse af anvisningerne, og garantien vil ikke gælde i sådanne tilfælde.

Kontakt et godkendt servicecenter, hvis du har problemer efter købet eller har brug for reservedele.

Garantien dækker ikke reparationer på kaffemaskinen i tilfælde af:

- manglende udførelse af afkalkning
- ophobning af kalkaflejringer
- tilbehør rengjort i opvaskemaskine. (Kun drypbakkens rist, dampmundstykkets rør og filterkopperne tåler opvaskemaskine).

FEJLFINDING

PROBLEMER	MULIGE ÅRSAGER	LØSNINGER
Kaffen er meget tynd.	Du har ikke brugt nok kaffe.	Brug mere kaffe.
Espressoen løber for langsomt.	Kaffen er for fin, eller for bleg	Vælg en lidt grovere malet kaffe.
	Filterholderen er snavset.	Rengør filterholderen som beskrevet i anvisningerne i afsnittet: RENGØRING OG VEDLIGEHOLDELSE
	Filterholderhovedet er tilstoppet.	Når apparatet er kølet af, skal du rengøre risten, som vandet løber igennem, med en fugtig svamp.
	Din maskine har kalkaflejringer	Afkalk maskinen (se afsnittet: AFKALKNING)
	Der er for meget kaffe.	Fjern den malede kaffe
Der løber en konstant stråle vand fra filterholderen efter brygning af en espresso.	Din maskine er ved at kalke til, fordi vandet er meget hårdt.	Afkalk maskinen (se afsnittet: AFKALKNING)
Der er kaffegrums i koppen.	Filterholderen er tilstoppet.	Rengør filterholderen med varmt vand.
	Den malede kaffe er for fin.	Brug lidt grovere malet kaffe.
	Pakningen på filterholderhovedet er tilstoppet.	Rengør filterholderen og pakningen med en fugtig svamp.
Espressoen skummer ikke.	Kaffebønnerne er for gamle.	Brug friskmalet kaffe.
	Den malede kaffe er ikke egnet til at lave espresso.	Brug finere malet kaffe.
	Der er for lidt kaffe i filterholderen.	Brug mere kaffe.

PROBLEMER	MULIGE ÅRSAGER	LØSNINGER
Vandbeholderen lækker, når den flyttes.	Ventilen i bunden af beholderen er snavset eller defekt.	Vask vandbeholderen, og aktivér ventilen under beholderen med en finger.
	Ventilen er blokeret af kalkaflejringer.	Afkalk maskinen (se afsnittet: AFKALKNING)
Der løber vand ud under apparatet.	Der er en indvendig lækage.	Kontrollér, at beholderen er sat rigtigt i. Hvis problemet fortsætter, må du ikke bruge apparatet, og du bør kontakte et autoriseret servicecenter.
Pumpen støjer usædvanligt meget.	Intet vand i beholderen.	Fyld vandbeholderen, og genstart pumpen (se afsnittet: FØRSTE IBRUGTAGNING). Undgå at tømme beholderen helt.
Der løber espresso ud langs siderne af filterholderen.	Filterholderen er ikke placeret korrekt.	Sæt filterholderen på plads, og lås den (drej fra venstre mod højre, indtil den stopper).
		Fjern overskydende kaffe, som forhindrer, at filterholderen kan låses helt fast
	Kanten af filterholderen er tilstoppet af kaffe.	Fjern overskydende kaffe, og rengør risten, som vandet løber igennem, med en fugtig svamp.
Espressoen smager dårligt.	Gennemskyllingen blev ikke udført korrekt efter afkalkning.	Skyl apparatet i overensstemmelse med brugsanvisningen, og kontrollér kaffens kvalitet.
Kopperne er ikke blevet fyldt lige meget.	Filterholderen er tilstoppet.	Se afsnittet OM RENGØRING OG VEDLIGEHOLDELSE om rengøring af filterholderen.
Apparatet fungerer ikke.	Pumpen er deaktiveret på grund af manglende vand.	Fyld vandbeholderen, og genstart pumpen (se afsnittet: FØRSTE IBRUGTAGNING). Undgå at tømme beholderen helt.
	Den aftagelige vandbeholder er placeret forkert.	Anbring vandbeholderen korrekt.
	Apparatet er ikke tilsluttet.	Sørg for, at apparatet er tændt.

PROBLEMER	MULIGE ÅRSAGER	LØSNINGER
Mundstykket fungerer ikke eller producerer kun lidt skum.	Skummundstykket er ikke monteret korrekt.	Kontrollér, at tilbehøret er monteret korrekt på apparatet. Fjern det, og sæt det derefter på den hængslede arm igen med en fast, opadgående bevægelse.
	Mælken er ikke frisk eller for varm.	Brug frisk, pasteuriseret mælk eller UHT-mælk, der er åbnet for nylig.
	Dampmundstykket er ved at kalke til.	Afkalk dampmundstykket i henhold til afsnittet om AFKALKNING .
	Beholderens form er ikke egnet.	Følg instruktionerne for skumning af mælk (afsnittet om DAMPFUNKTION)
Knappen til 1 kop espresso blinker skiftevis hvidt og orange, og knappen for 2 kopper lyser hvidt	Maskinen skal afkalkes.	Afkalk maskinen (se afsnittet: AFKALKNING)
Tændt-knappen lyser hvidt, de 2 espresso-knapper og knappen for damp blinker orange samtidigt.	Vandmangel i vandbeholderen, vandets gennemløb er ikke jævn, eller gennemløbsmåleren er i stykker.	Hæld vand i vandbeholderen. Hvis problemet fortsætter, skal du kontakte et godkendt servicecenter.
Tændt-knappen lyser konstant hvidt, de 2 espresso-knapper blinker skiftevis orange.	Kedlens temperatur er for høj eller for lav, eller temperatursensoren er defekt.	Sluk for maskinen et stykke tid, og tænd den derefter igen. Hvis problemet fortsætter, skal du kontakte et godkendt servicecenter.
Tændt-knappen lyser konstant hvidt, knappen for damp blinker orange.	Maskinen varmer op eller forvarmer dampen, men knappen er ikke i forvarmingsposition.	Sæt knappen tilbage til forvarmingspositionen.
	Fortsæt med at producere varmt vand i mere end 60 sekunder	Drej knappen tilbage til forvarmingspositionen. Maskinen kan producere varmt vand igen.
	Fortsæt med at producere damp i mere end 60 sekunder	Drej knappen tilbage til forvarmingspositionen. Maskinen kan producere damp igen.

Kontakt et godkendt servicecenter, hvis det ikke er muligt at fastslå årsagen til fejlen. Skil aldrig apparatet ad! (hvis apparatet skilles ad, bortfalder garantien).

BESKYT MILJØET



Vi skal alle være med til at beskytte miljøet!

- ① Apparatet indeholder mange materialer, der kan genvindes eller genbruges.
- ➔ Bring det til et specialiseret indsamlingssted for genbrug eller et autoriseret serviceværksted, når det ikke skal bruges mere.

BESKRIVNING

- | | |
|--|--|
| A Löstagbar vattenbehållare (1 l kapacitet) | I Galler till droppbricka |
| B Mugghållarbricka | J Löstagbar droppbricka |
| C På/av-knapp | K Strömkabel |
| D Kontrollpanel | L Sked med tamper |
| E Filterhållarhuvud | M Vred |
| F Filterhållare | M1 Förvärmning |
| F1 Filter för 1 kopp | M2 Beredning av varmvatten och ånga |
| F2 Filter för 2 koppar | N Espresso-knapp 1 kopp |
| G Filterhållarfäste | O Espresso-knapp 2 koppar |
| H Ångmunstycke | P Ångknapp |

TEKNISKA SPECIFIKATIONER

- Pump: 15 bar
- Effekt: 1 350 W
- Spänning: 220–240 V
- Säkerhetsanordningar mot överhettning
- Mått: 285 x 143 x 285 mm



VIKTIGT!

Den här apparaten är endast konstruerad för drift med 220–240 V växelström.
Den här apparaten är avsedd ENBART FÖR HEMMABRUK.

FÖRSTA ANVÄNDNINGEN ELLER OM MASKINEN INTE HAR ANVÄNTS UNDER EN LÄNGRE TID



VIKTIGT! Placera inte värmeelement på apparaten.



VIKTIGT! Säkerhetsanvisningarna är en del av apparaten.
Läs dem noggrant innan du använder apparaten.

Om du inte har använt apparaten på mer än 5 dagar ska du tömma och skölja ur vattenbehållaren.

För att din första kopp kaffe ska smaka så bra som möjligt rekommenderar vi att du sköljer ur espressomaskinen med varmt vatten enligt anvisningarna nedan:

1. Ta bort vattenbehållaren (**A**) (**1**) och fyll på den (**2**). Vattennivån får inte överskrida MAX-markeringen på behållaren och bör innehålla minst 300 ml (motsvarar två stora koppar). Sätt sedan tillbaka den på maskinen och se till att locket är stängt (**3**).
2. Anslut apparaten till ett eluttag (**4**).
3. Se till att vredet (**M**) är inställt på förvärmningsläget (**M1**) (**14**).

4. Tryck på knappen (**C**) (**5**) på kontrollpanelen (**D**). Knappen tänds och knapparna blinkar vitt (**6**). Maskinen förvärms.
5. Sätt ett filter (**F2**) (**7**) utan kaffe i filterhållaren. Sätt filterhållaren på plats och vrid den åt höger tills det tar stopp (**8**).
6. Ställ två koppar under filterhållaren.
7. När temperaturen når det förinställda värdet lyser knapparna vitt. Maskinen är i kaffebrygningsläge. Tryck på knappen (**9**), knappen blinkar vitt. Vatten börjar rinna från maskinen (**10**). När den är klar lyser knapparna vitt.
8. Tryck på knappen (**11**). Knapparna slocknar och knappen [ICON3] lyser orange. Maskinen förvärms.
9. Placera ångmunstycket (**H**) i en behållare fylld med vatten (**12**).
10. Vrid vredet (**M**) från förvärmningsläget (**M1**) till ångläget (**M2**) (**13**). Knappen blinkar vitt och maskinen börjar producera ånga. Låt vattnet värmas upp i 20 sekunder och vrid sedan tillbaka vredet till förvärmningsläget (**M1**) (**14**).

Obs! Om du vill brygga kaffe direkt ska du läsa avsnittet "BRA ATT VETA – PRAXIS EFTER ATT DU HAR ANVÄNT ÅNGA" för att ta reda på hur du ska fortsätta.

GÖRA ESPRESSO



VIKTIGT!

Om espressofunktionen används för första gången måste apparaten rengöras enligt beskrivningen i avsnittet FÖRSTA ANVÄNDNINGEN.



VIKTIGT! För att förhindra stänk av varmt vatten ska du kontrollera att filterhållaren har dragits åt tills det tar stopp innan du gör kaffe. Ta inte bort filterhållaren medan vattnet rinner, eftersom apparaten fortfarande är under tryck.

Med malet kaffe

För att förbereda kaffet läser du de första 4 stegen i avsnittet FÖRSTA ANVÄNDNING och följer sedan anvisningarna nedan:

Maskinen är i kaffebrygningsläge.

5. Tillsätt malet kaffe i filtret för 1 kopp eller 2 koppar (**F1**, **F2**) med hjälp av måttskeden (**L**, 1 sked = 1 mått = +/- 7 g malet kaffe = 1 espresso) (**15**, **16**). Tryck sedan till kaffet (bestämt men inte för hårt) med hjälp av tampen (**17**). Överfyll inte filtret. Torka bort överflödigt kaffe från området kring filterhållaren (**18**).
6. Sätt filterhållaren på plats och vrid den sedan åt höger tills det tar stopp (**19**).
7. Ställ en eller två koppar under filterhållaren.
8. Tryck på knappen eller knappen (**21**) eller (**9**), beroende på det antal koppar du vill göra (**15**). Den valda knappen blinkar och apparaten startar (**21**). När maskinen är klar lyser knapparna .
9. Lås upp filterhållaren genom att vrida den åt vänster (**22**) och ta bort den från apparaten.
10. Använd filterhållarfästet för att tömma filtret. (**23**) Ta bort filtret från filterhållaren.
11. Skölj filtret och filterhållaren under rinnande vatten för att få bort resten av kaffet (**24**).

ANPASSA KAFFEVOLYMEN

Du kan anpassa kaffevolymer efter eget önskemål från 15 till 65 ml för 1 kopp och från 30 till 130 ml för 2 koppar.

Obs! Standardvolymer är 30 ml för 1 kopp och 60 ml för 2 koppar

1. Maskinen är i kaffeberedningsläge.
2. Tryck på ☐ eller ☐ i 3 sekunder. Den valda espresso-knappen blinkar orange.
3. Släpp knappen och börja ställa in kaffevolymer.
4. Tryck på knappen så snart du nått önskad volym.
5. Båda knapparna ☐ ☐ blinkar orange 3 gånger för att bekräfta den nya inställningen.
6. Maskinen återgår till kaffeberedningsläge.

ÅTERSTÄLLA STANDARDVOLYMEN FÖR KAFFE

1. Maskinen är i ångförvärmningsläge: Knappen ☐ lyser orange
2. Tryck på ☐ i 3 sekunder. Knapparna ☐ ☐ blinkar orange en gång.
3. Vattenpumpen arbetar en gång.
4. Standardkaffevolymer har nu återställts.
5. Maskinen återgår till ångförvärmningsläge.

ANPASSA AUTOMATISK AVSTÄNGNINGSTID

Du kan ändra maskinens automatiska avstängningstid till 5, 15 eller 30 minuter. Standardinställningen är 30 minuter. Följ dessa anvisningar för att ändra det:

1. Maskinen är i kaffeberedningsläge
2. Håll knapparna ☐ och ☐ intryckta samtidigt i 3 sekunder
3. Knapparna ☐ och ☐ blinkar orange:
 - 1 gång för inställningen 5 min
 - 2 gånger för inställningen 15 min
 - 3 gånger för inställningen 30 min
4. Ändra den aktuella inställningen genom att trycka på knappen ☐ när knapparna ☐ och ☐ inte blinkar. Upprepa tills antalet orange blinkningar motsvarar önskad tidslängd.
5. Vänta tills knapparna ☐ och ☐ lyser vitt igen. Din nya inställning har sparats.

ÅNGFUNKTION

Brygga cappuccino

1. Gör en espresso enligt beskrivningen ovan i en tillräckligt stor kopp. Du kan ta bort droppbrickan och ställa en hög kopp på bordet om det behövs.
2. Tryck på knappen ☐ (25). Knapparna ☐ ☐ slocknar och knappen ☐ lyser orange. Maskinen är i ångförvärmningsläge.
3. Fyll en behållare med ca 60 till 100 ml kall mjölk.

Obs!

- När du väljer storlek på mjölkbehållaren bör du tänka på att mjölkvolymen ökar två till tre gånger.
- För att få mjölkskum av god kvalitet rekommenderar vi att du använder färsk kall mjölk. Pastöriserad mjölk eller UHT-mjölk ger oftast bäst resultat.

Obs! För ännu bättre resultat kan du sätta på ångmunstycket några sekunder i en behållare innan du använder det i mjölken. Då avlägsnas vatten som eventuellt kan finnas där.

4. Placera ångmunstycket (H) i en behållare fylld med mjölk.
5. Vrid vredet (M) från förvärmningsläget (M1) till ångläget (M2) (26). Knappen ☐ blinkar vitt och maskinen börjar producera ånga.

Obs! För bästa resultat skummar du mjölken nära behållarens botten i cirka 10 sekunder och ser till att munstycket inte vidrör botten. Luta sedan behållaren långsamt och flytta munstycket uppåt tills det nästan är vid mjölkens yta. Se till att munstycket inte kommer upp ur mjölken. Om du vill ha riktigt bra skum vrider du behållaren i en cirkulär rörelse (27).

6. När du har fått bra skum vrider du tillbaka vredet till förvärmningsläget (28).

Obs! För att förhindra överhettning av mjölken ska du inte använda ångfunktionen i mer än 45 sekunder (för 100 ml mjölk).

7. Fördela mjölkskummet i espressokoppen.

Obs!

- Om du vill göra mer än en cappuccino ska du först göra alla espresso och därefter göra mjölkskummet.
- När du har stängt av ångan rengör du snabbt och försiktigt ångmunstycket med en fuktig svamp så att inga rester blir kvar.



VIKTIGT! Varning! För att förhindra att mjölken skvätter ska du inte lyfta upp munstycket ur mjölken när du använder ångläget.



VIKTIGT! Varning! Ångmunstycket är fortfarande varmt! Var försiktig så att du inte bränner dig!



VIKTIGT! När du har stängt av ångfunktionen ska du rengöra munstycket direkt och försiktigt enligt avsnittet RENGÖRING OCH UNDERHÅLL.

BRA ATT VETA – PRAXIS EFTER ATT DU HAR ANVÄNT ÅNGA

- Om du vill göra en espresso efter att du har använt ångfunktionen behöver kaffemaskinen svalna så att kaffet inte bränns.
- Tryck på knappen ☐ för att återgå till kaffeberedningsläget. Om knapparna ☐ ☐ blinkar orange betyder det att temperaturen i ånggeneratoren är för hög och du bör inte brygga kaffe då. Du behöver sänka temperaturen.
- Sänk ned ångmunstycket i en behållare fylld med 60 ml vatten.
- Vrid vredet från förvärmningsläget (M1) tillbaka till ångläget (M2) (26) för att producera varmvatten. Maskinen slutar producera varmvatten automatiskt när systemet har svalnat. Vrid tillbaka vredet (M) till (M1). Knapparna ☐ ☐ lyser fortfarande vitt. Maskinen är i kaffeberedningsläge

Beredning av varmvatten

1. Maskinen är i kaffeberedningsläge.
2. Ställ en behållare under ångmunstycket.
3. Vrid vredet till läget (M2) (26). Knapparna ☐ ☐ slocknar och knappen ☐ blinkar vitt. Maskinen börjar producera varmvatten och slutar när vredet vrids tillbaka till läget för förvärmning (M1) (28).
4. Knapparna ☐ ☐ lyser vitt och knappen ☐ slocknar.

RENGÖRING OCH UNDERHÅLL



Dra ut kontakten (K) före varje rengöring och låt apparaten svalna först.







- **Maskin:** Rengör apparatens utsida med en fuktig svamp när du anser att det är nödvändigt. Använd inte lösningsmedel eller slipmedel för att rengöra kaffemaskinen.
- **Vattenbehållare:** Skölj regelbundet behållarens insida. När ett tunt vitt lager blir synligt i behållaren ska du avkalka apparaten (se avsnittet om avkalkning).
- **Droppbricka:** Rengör droppbrickan (J) och gallret (I) med vatten och lite mildt rengöringsmedel (31-32). Skölj och torka. Endast droppbrickans galler kan diskas i diskmaskin.
- **Filterhållare, filter:** Använd en fuktig trasa och rengör filterhållarens fäste regelbundet för att ta bort eventuella kafferester som har fastnat på ytan. För att förlänga livslängden på den vattentäta packningen på brygg huvudet ska du inte sätta tillbaka filterhållaren om kaffemaskinen inte ska användas under en längre period. Du kan använda en nål för att ta bort avlagringar som eventuellt blockerar flödet på filtret för 1 eller 2 koppar. Filtren kan diskas i diskmaskin.
- **Ångmunstycke:** För att förebygga att mjölk torkar inuti munstycket ska du rengöra det efter varje användning. Det gör du genom att följa stegen för skumning av mjölk och ersätta 100 ml mjölk med 60 ml vatten. När du har stängt av ångan rengör du snabbt och försiktigt ångmunstycket med en fuktig svamp för att få bort rester. Dra röret på ångmunstycket nedåt. Rengör ångmunstycket noga med ljummet vatten (29-30). Sätt tillbaka röret på ångmunstycket. Endast ångmunstyckets rör kan diskas i diskmaskin.



VIKTIGT! Varning! Diska inte några delar av apparaten i diskmaskin. Endast droppbrickans galler, ångmunstyckets rör och filter för koppar går att diska i diskmaskin.

AVKALKNING

Maskinen kan avkalkas när som helst, även om lampan för avkalkning inte lyser. Kaffemaskinen räknar dock automatiskt användningscyklerna och meddelar när maskinen ska avkalkas. När knappen  blinkar omväxlande vitt och orange och knappen  lyser vitt måste maskinen avkalkas.

1. Förbered avkalkningsmedlet enligt tillverkarens anvisningar, håll det i vattenbehållaren och fyll på med ca 750 ml kranvatten (2). Sätt tillbaka behållaren på maskinen (3).
2. Ställ en behållare med en kapacitet på minst 1 liter under pipen.
3. Sätt i filterhållaren utan filter.
4. Tryck på knapparna  och  samtidigt i 3 sekunder för att gå till programmet för automatisk avkalkning.  och  blinkar omväxlande. Släpp knapparna så går maskinen automatiskt till avkalkningsläget. Vattenpumpen arbetar i 10 sekunder och stannar sedan i 120 sekunder. Den här cykeln upprepas tills vattenbehållaren är tom.
5. När avkalkningen är klar lyser knapparna   vitt.



VIKTIGT! Efter avkalkningen ska du skölja apparaten 2-3 gånger med rent vatten (inget kaffe), enligt beskrivningen i avsnittet "FÖRSTA ANVÄNDNINGEN". Glöm inte att skölja munstycket. Apparaten är nu avkalkad och redo att användas igen.

GARANTI

Den här apparaten har 2 års garanti från tillverkaren. Apparaten är endast avsedd för hemmabruk. Om apparaten används i kommersiella syften, på olämpligt sätt eller om anvisningarna inte har följts så upphör garantin att gälla och tillverkaren fransäger sig allt ansvar.

Kontakta ett auktoriserat servicecenter vid eventuella problem eller för reservdelar.

Inga reparationer av kaffemaskinen omfattas av garantin i händelse av att:

- avkalkning inte utförts
- det finns kalkavlagringar
- tillbehör har diskats i diskmaskin. (med undantag för droppbrickans galler, ångmunstyckets rör och filter för koppar).

FELSÖKNING

PROBLEM	MÖJLIGA ORSAKER	LÖSNINGAR
Kaffet är mycket svagt.	Du har inte använt tillräckligt med kaffe.	Tillsätt mer kaffe.
Espresson rinner för långsamt.	Kaffet är för finmalet, eller för mjölkaktigt	Välj ett lite grövre malt kaffe.
	Filterhållaren är smutsig.	Rengör filterhållaren enligt anvisningarna i avsnittet: RENGÖRING OCH UNDERHÅLL
	Filterhållarens huvud är igensatt.	När apparaten har svalnat rengör du gallret genom vilket vattnet rinner med en fuktig svamp.
	Det finns kalkavlagringar i maskinen	Avkalka maskinen (se avsnittet: AVKALKNING)
	Det är för mycket kaffe.	Ta bort malet kaffe
Ett kontinuerligt flöde av vatten rinner från filterhållaren efter att du har gjort en espresso.	Maskinen har blivit igensatt av kalk eftersom vattnet är väldigt hårt.	Avkalka maskinen (se avsnittet: AVKALKNING)
Det finns kaffesump i koppen.	Filterhållaren är igensatt.	Rengör filterhållaren med varmt vatten.
	Kaffet är för finmalet.	Använd ett lite grövre malt kaffe.
	Tätningen på filterhållarens huvud är igensatt.	Rengör filterhållaren och tätningen med en fuktig svamp.
Espresson är inte skummig.	Kaffet är för gammalt.	Använd nymalet kaffe.
	Kaffet är inte lämpligt för att göra espresso.	Använd finare malt kaffe.
	Det finns för lite kaffe i filterhållaren.	Tillsätt mer kaffe.

PROBLEM	MÖJLIGA ORSAKER	LÖSNINGAR
Vattenbehållaren läcker när den flyttas.	Ventilen i botten av behållaren är smutsig eller defekt.	Diska vattenbehållaren och rör på ventilen under behållaren med fingret.
	Ventilen är blockerad av kalkavlagringar.	Avkalka maskinen (se avsnittet: AVKALKNING)
Vattenläckage under apparaten.	Det finns ett inre läckage.	Kontrollera att behållaren sitter korrekt på plats. Om problemet kvarstår ska du inte använda apparaten och kontakta ett auktoriserat servicecenter.
Pumpen låter onormalt mycket.	Inget vatten i behållaren.	Fyll vattenbehållaren och starta om pumpen (se avsnittet: FÖRSTA ANVÄNDNINGEN). Undvik att tömma behållaren helt.
Espresson läcker ut på sidorna av filterhållaren.	Filterhållaren är inte rätt placerad.	Sätt filterhållaren på plats och lås den (vrid från vänster till höger tills det tar stopp). Avlägsna överflödigt kaffe som hindrar filterhållaren från att låsas helt.
	Kanten på filterhållaren är igensatt av kaffe.	Avlägsna överflödigt kaffe och rengör gallret genom vilket vattnet rinner med en fuktig svamp.
Espresson smakar dåligt.	Sköljningscykeln utfördes inte på rätt sätt efter avkalkningen.	Skölj apparaten enligt anvisningarna och kontrollera kaffets kvalitet.
Kopporna har blivit ojämnt fyllda.	Filterhållaren är igensatt.	Läs om hur du rengör filterhållaren i avsnittet RENGÖRING OCH UNDERHÅLL .
Apparaten fungerar inte.	Pumpen är avaktiverad på grund av otillräckligt med vatten.	Fyll vattenbehållaren och starta om pumpen (se avsnittet: FÖRSTA ANVÄNDNINGEN). Undvik att tömma behållaren helt.
	Den löstagbara vattenbehållaren är felaktigt placerad.	Placera vattenbehållaren på rätt sätt.
	Apparaten är inte ansluten.	Kontrollera att apparaten är påslagen.

PROBLEM	MÖJLIGA ORSAKER	LÖSNINGAR
Munstycket fungerar inte eller producerar för lite skum.	Skummunstycket är inte korrekt installerat.	Kontrollera att tillbehöret är korrekt monterat på apparaten. Ta bort det och sätt sedan tillbaka det på den gångjärnsförsedda armen med en bestämd uppåtriktad rörelse.
	Mjölken är inte färsk eller är för varm.	Använd färsk och kall pastöriserad mjölk eller UHT-mjölk från en nyligen öppnad förpackning.
	För mycket kalkavlagringar på ångmunstycket.	Avkalka ångmunstycket enligt anvisningarna i avsnittet AVKALKNING .
	Behållarens form är inte lämplig.	Följ anvisningarna för mjölkskumning (i avsnittet ÅNGFUNKTION)
Knappen för 1 kopp espresso blinkar omväxlande vitt och orange och knappen för 2 koppar espresso lyser vitt	Maskinen behöver avkalkas.	Avkalka maskinen (se avsnitt: AVKALKNING)
På-knappen lyser vitt, de två espressoknapparna och ångknappen blinkar orange samtidigt.	Otillräckligt med vatten i vattenbehållaren, vattnets bana är ojämn eller så är flödesmätaren trasig.	Håll vatten i vattenbehållaren. Om problemet kvarstår ska du kontakta ett auktoriserat servicecenter.
På-knappen lyser vitt och de två espressoknapparna blinkar omväxlande orange.	Ånggenerators temperatur är för hög eller för låg, eller så är temperatursensorn trasig.	Stäng av maskinen en stund och slå sedan på den igen. Om problemet kvarstår ska du kontakta ett auktoriserat servicecenter.
På-knappen lyser vitt och ångknappen blinkar orange.	Maskinen värms upp eller så förvärms ångan men vredet är inte i förvärmningsläge.	Sätt tillbaka vredet i förvärmningsläge.
	Fortsätt att producera varmvatten under 60 sekunder	Vrid tillbaka vredet till förvärmningsläget. Nu producerar maskinen varmvatten igen.
	Fortsätt att producera ånga under 60 sekunder	Vrid tillbaka vredet till förvärmningsläget. Nu producerar maskinen ånga igen.

Om det inte går att fastställa orsaken till felet ska du kontakta ett auktoriserat servicecenter. Ta aldrig isär apparaten! Om apparaten demonteras så upphör garantin att gälla.

MILJÖSKYDD



Var rädd om miljön!

- ① Din apparat innehåller olika material som kan återanvändas eller återvinnas.
- ➔ Lämna den på en återvinningsstation eller på en auktoriserad serviceverkstad för omhändertagande och behandling.

BESKRIVELSE

- | | |
|--|--|
| A Avtakbar vannbeholder (1 l kapasitet) | I Dryppbrettrist |
| B Brett for kopp | J Avtakbart dryppbrett |
| C Av/på-knapp | K Strømledning |
| D Kontrollpanel | L Skje/tamper |
| E Filterholderhode | M Bryter |
| F Filterholder | M1 Forhåndsvarming |
| F1 Filter for én kopp | M2 Tilberedning av varmt vann og damp |
| F2 Filter for to kopper | N Knapp for én kopp espresso |
| G Krok for filterholder | O Knapp for to kopper espresso |
| H Dampmunestykke | P Dampknapp |

TEKNISKE SPESIFIKASJONER

- Pumpe: 15 bar
- Effekt: 1350 W
- Spenning: 220–240 V
- Beskyttelse mot overoppvarming
- Mål: 285 x 143 x 285 mm



VIKTIG!

Dette produktet er kun konstruert for drift med 220–240 V vekselstrøm. Produktet skal bare brukes i private hjem.

FØRSTE GANGS BRUK ELLER HVIS MASKINEN IKKE HAR BLITT BRUKT PÅ EN STUND



VIKTIG! Ikke plasser varmeelementer på produktet.

















VIKTIG! Sikkerhetsanvisningene er en del av produktet. Les dem nøye før du bruker det nye produktet.

Hvis du ikke har brukt produktet de siste fem dagene, må du tømme og skylle vannbeholderen.

Hvis du vil sikre at den første koppen med kaffe smaker godt, anbefaler vi at du skyller espressomaskinen med varmt vann i henhold til instruksjonene nedenfor:

1. Ta ut vannbeholderen (**A**) (**1**), og fyll den (**2**). Vannnivået skal ikke overstige «MAX»-merket på beholderen, og beholderen bør inneholde minst 300 ml (som tilsvarer to store kopper). Deretter setter du den tilbake i maskinen. Sørg for at lokket er lukket (**3**).
2. Koble produktet til en stikkontakt (**4**).
3. Sørg for at bryteren (**M**) er satt til posisjonen for forvarming (**M1**) (**14**).

4. Trykk på knappen  (**C**) (**5**) på kontrollpanelet (**D**). Lyset i knappen  tennes, og lyset i knappene   blinker hvitt (**6**). Maskinen utfører forvarming.
5. Plasser et filter (**F2**) (**7**) uten kaffe i filterholderen. Sett filterholderen på plass, og vri den mot høyre til den stopper (**8**).
6. Sett to kopper under filterholderen.
7. Når temperaturen når en forhåndsinnstilt verdi, vil det hvite lyset i knappene   forbli tent. Maskinen er i kaffebryggingsmodus. Trykk på knappen  (**9**). Knappen blinker hvitt. Maskinen begynner å levere vann (**10**). Når den er ferdig, forblir det hvite lyset i knappene   tent.
8. Trykk på knappen  (**11**). Når det hvite lyset i knappene   er av og det oransje lyset i knappen  er tent, utfører maskinen forvarming.
9. Plasser dampmunestykket (**H**) i en beholder med vann (**12**).
10. Vri bryteren (**M**) fra posisjonen for forvarming (**M1**) til posisjonen for damp (**M2**) (**13**). Når det hvite lyset i knappen  blinker, begynner maskinen å lage damp. La vannet varmes i 20 sekunder, og vri deretter bryteren tilbake til posisjonen for forvarming (**M1**) (**14**).

Merk: Hvis du vil lage kaffe nå, kan du se delen GODE RÅD – FREMGANGSMÅTE ETTER BRUK AV DAMP for å finne ut hvordan du fortsetter.

LAGE ESPRESSO



VIKTIG!

Hvis espressofunksjonen brukes for første gang, må produktet først rengjøres som beskrevet i avsnittet «FØRSTE GANGS BRUK».







VIKTIG! For å forhindre at det spruter varmt vann, må du kontrollere at filterholderen ble strammet helt til den stoppet, før du tilbereder kaffen. Du må aldri fjerne filterholderen mens vannet renner, siden produktet fortsatt er under trykk.

Med malt kaffe

Hvis du vil tilberede kaffe, kan du se de første fire trinnene i delen FØRSTE GANGS BRUK, og deretter følge instruksjonene nedenfor:





Maskinen er i kaffebryggingsmodus.

5. Fyll kaffe i filteret for én eller to kopper (**F1**, **F2**) ved hjelp av måleskjeen (**L**, 1 skje = 1 porsjon = +/- 7 g kaffepulver = 1 espresso) (**15**, **16**). Pakk det deretter sammen (godt, men ikke for tett) ved hjelp av tamperen (**17**). Ikke fyll for mye kaffe i filteret. Fjern all overflødig kaffe rundt filterholderen (**18**).
6. Sett filterholderen på plass, og vri den mot høyre til den stopper (**19**).
7. Sett én eller to kopper under filterholderen.
8. Trykk på knappen  , knappen  (**20**) eller (**9**), alt etter hvor mange kopper du vil lage (**15**). Den valgte knappen blinker, og produktet starter (**21**). Når maskinen er ferdig, vil lyset i knappene   forbli tent.
9. Løsne filterholderen ved å vri den til venstre (**22**), og fjern den fra produktet.
10. Bruk kroken for filterholderen til å tømme filteret. (**23**) Fjern filteret fra filterholderen.
11. Vask filteret og filterholderen under rennende vann for å fjerne resten av kaffen (**24**).





TILPASNING AV KAFFEVOLUMET

Du kan tilpasse kaffevolumet du vil ha, fra 15 til 65 ml for én kopp, og fra 30 til 130 ml for to kopper.

Merk: Standardvolum er 30 ml – én kopp / 60 ml – to kopper









1. Maskinen er i kaffebyggingsmodus.
2. Hold inne  eller  i tre sekunder. Det oransje lyset i den valgte espressoknappen blinker.
3. Slipp knappen, og begynn å angi kaffevolumet.
4. Trykk på knappen så snart det ønskede volumet er nådd.
5. Det oransje lyset i knappene   blinker tre ganger for å bekrefte den nye innstillingen.
6. Maskinen går tilbake til kaffebyggingsmodus.

TILBAKESTILL TIL STANDARD KAFFEVOLUM

1. Maskinen er i forvarmingsmodus for damp: Det oransje lyset i knappen  fortsetter å lyse
2. Trykk på  i 3 sekunder. Det oransje lyset i knappene   blinker én gang.
3. Vannpumpen aktiveres én gang.
4. Nå er standard kaffevolum tilbakestilt.
5. Maskinen går tilbake til forvarmingsmodus for damp.





TILPASNING AV TID FØR AUTOMATISK AVSLÅING

Du kan endre tiden før automatisk avslåing for maskinen til 5, 15 eller 30 minutter. Standardinnstillingen er 30 minutter. Gjør følgende for å endre innstillingen:

1. Maskinen er i kaffebyggingsmodus
2. Hold nede knappene  og  samtidig i 3 sekunder
3. Lyset i knappene  og  blinker oransje:
 - Én gang for 5 minutter
 - To ganger for 15 minutter
 - Tre ganger for 30 minutter
4. Hvis du vil endre gjeldende innstilling, trykker du på knappen  når knappene  og  ikke blinker. Gjenta dette til antall oransje blink samsvarer med ønsket varighet.
5. Vent til knappene  og  blir hvite igjen. Nå er din nye innstilling langret.

DAMPFUNKSJON

Lage cappuccino

1. Lag espresso som beskrevet over. Bruk store nok kopper. Du kan fjerne dryppbrettet og plassere den høye koppen på stativet ved behov.
2. Trykk på knappen  (25). Det hvite lyset i knappene   slukkes, mens de oransje lysene i knappen  forblir tent. Maskinen er i forvarmingsmodus for damp.
3. Fyll en beholder med omtrent 60 til 100 ml kald melk.

Merk:

- Når du velger størrelsen på melkebeholderen, må du huske at melkevolumet vil øke to til tre ganger.
- For å oppnå melkeskum av god kvalitet anbefaler vi at du bruker fersk, kald melk. Pasteurisert melk eller UHT-melk gir vanligvis best resultat.

Merk: For å få et bedre resultat slår du på dampmunestykket i et par sekunder i en beholder før du bruker det i melken. Det fjerner eventuelt vann i munestykket.

4. Plasser dampmunestykket (**H**) i en beholder med melk.
5. Vri bryteren (**M**) fra posisjonen for forvarming (**M1**) til posisjonen for damp (**M2**) (26). Når det hvite lyset i knappen  blinker, begynner maskinen å lage damp.

Merk: For å få best resultat skummer du melken nær bunnen av beholderen i cirka 10 sekunder. Pass på at du ikke rører bunnen. Deretter vipper du beholderen sakte og flytter munestykket oppover til det nesten er ved overflaten av melken. Pass på at munestykket ikke forlater melken. For å få et godt skum beveger du beholderen i sirkulære bevegelser (27).

6. Når du har oppnådd ønsket skum, vrir du knappen tilbake til posisjonen for forvarming (28).

Merk: For å unngå overoppheting av melken må du ikke bruke dampenheten i mer enn 45 sekunder (gjelder for 100 ml melk).

7. Fordel melkeskummet i koppen(e) med espresso.

Merk:

- Hvis du vil lage mer enn én cappuccino, lager du først alle espressoene, og deretter melkeskummet.
- Når du har slått av dampen, rengjør du dampmunestykket raskt og forsiktig med en fuktig svamp (for å sikre at det ikke sitter fast rester).



VIKTIG! Advarsel! For å unngå at melken spruter må du ikke løfte munestykket ut av melken når du bruker «dampmodus».







VIKTIG! Advarsel! Dampmunestykket er fortsatt varmt! Vær forsiktig, slik at du ikke brenner deg!









VIKTIG! Rengjør dysen som beskrevet i avsnittet: RENGJØRING OG VEDLIKEHOLD, umiddelbart etter at du slår av dampfunksjonen.

GODE RÅD – FREMGANGSMÅTE ETTER BRUK AV DAMP

- Hvis du vil lage en espresso etter å ha brukt dampfunksjonen, må du kjøle ned kaffemaskinen for å unngå brent kaffe.
- Trykk på knappen  for å gå tilbake til kaffebyggingsmodus. Hvis det oransje lyset i knappene   blinker, betyr det at temperaturen i kokeenheten er for høy. Ikke lag kaffe ennå. Du må senke temperaturen.
- Senk dampmunestykket ned i en beholder fylt med 60 ml vann.
- Vri bryteren fra posisjonen for forvarming (**M1**) tilbake til posisjonen for damp (**M2**) (26) for å lage varmt vann.

Maskinen slutter å produsere varmt vann automatisk når systemet er avkjølt. Vri bryteren (**M**) tilbake til (**M1**). Lyset i knappene   fortsetter å lyse hvitt. Maskinen er i kaffebyggingsmodus

Tilberedning av varmt vann

1. Maskinen er i kaffebyggingsmodus.
2. Plasser en beholder under dampmunestykket.
3. Vri bryteren til posisjon (**M2**) (26). Det hvite lyset i knappene   slukker, det hvite lyset i knappen  blinker. Maskinen begynner å lage varmt vann, og den stopper når knappen vris tilbake til posisjonen for forvarming (**M1**) (28).
4. Det hvite lyset i knappene   forblir tent, og det hvite lyset i knappen  slukkes.

RENGJØRING OG VEDLIKEHOLD



Koble fra produktet (**K**) før rengjøring. La produktet avkjøles først.







- **Maskin:** Rengjør utsiden av produktet med en fuktig svamp når du mener det er nødvendig. Ikke bruk løsemidler eller skurende rengjøringsmidler når du rengjør kaffemaskinen.
- **Vannbeholder:** Skyll innsiden av beholderen jevnlig. Når det dannes et fint hvitt belegg i tanken, avkalk du produktet (se avsnittet om avkalking).
- **Dryppbrett:** Rengjør dryppbrettet (**J**) og risten (**I**) med vann og litt mildt rengjøringsmiddel (**31-32**). Skyll og tørk. Det er bare risten til dryppbrettet som kan vaskes i oppvaskmaskin.
- **Filterholder, filtre:** Rengjør filterholderfestet jevnlig ved hjelp av en fuktig klut for å fjerne eventuelle kafferester som sitter fast på overflaten. For å forlenge levetiden til den vanntette forseglingen på bryggehodet må du ikke sette filterholderen tilbake på plass hvis kaffemaskinen ikke skal brukes over en lengre periode. Du kan bruke nålen til å fjerne eventuelle belegg som kan blokkere strømmen til filteret for én eller to kopper. Filtrene kan vaskes i oppvaskmaskin.
- **Dampmunnstykke:** Rengjør munnstykket etter bruk for å forhindre at melk tørker inne i munnstykket. Du gjør dette ved å følge trinnene for å skumme melken, og bytter ut 100 ml melk med 60 ml vann. Etter at du har slått av dampen, rengjør du dampmunnstykket raskt og forsiktig med en fuktig svamp (for å fjerne eventuelle rester). Trekk slangen til dampmunnstykket nedover. Rengjør dampmunnstykket forsiktig med lunkent vann (**29-30**). Sett slangen tilbake på dampmunnstykket. Det er bare slangen til dampmunnstykket som kan vaskes i oppvaskmaskin.



VIKTIG! Advarsel! Ikke rengjør noen deler av dette produktet i en oppvaskmaskin. (Det er bare dryppbrettristen, slangen til dampmunnstykket og filterkoppene som kan vaskes i oppvaskmaskin)

AVKALKING

Maskinen kan avkalkes når som helst, selv om avkalkingslampe ikke lyser. Kaffemaskinen teller imidlertid automatisk brukssyklusene og sier fra når den må avkalkes. Når det hvite og det oransje lyset i knappen  blinker vekselvis og det hvite lyset i knappen  lyser, må maskinen avkalkes.

1. Forbered avkalkingsmiddelet i henhold til produsentens anvisninger, hell det i vannbeholderen og fyll på ca. 750 ml vann fra springen (**2**). Plasser beholderen i maskinen (**3**).
2. Plasser en beholder med en kapasitet på minst 1 liter under tutene.
3. Sett inn filterholderen uten filter.
4. Hold inne knappene  og  samtidig i 3 sekunder for å gå til programmet for automatisk avkalking.  og  blinker vekselvis. Slipp knappene. Maskinen går automatisk til avkalkingsmodus. Vannpumpen pumper i 10 sekunder, og deretter stopper den i 120 sekunder. Denne syklusen gjentas til vannbeholderen er tom.
5. Når avkalking er ferdig, vil det hvite lyset i knappene   forbli tent.



VIKTIG! Etter avkalking skyller du to–tre ganger med rent vann (ingen kaffe), som beskrevet i avsnittet «FØRSTE GANGS BRUK». Husk å skylle munnstykket. Nå er produktet avkalket og klart til bruk igjen.

GARANTI

Produktet leveres med garanti på to år. Dette produktet er kun beregnet for bruk i private hjem. Produsenten påtar seg ikke ansvar ved kommersiell bruk, upassende bruk eller manglende overholdelse av instruksjonene. Garantien gjelder ikke ved slik bruk.

Kontakt et godkjent servicesenter hvis du har problemer eller trenger reservedeler.

Ingen reparasjoner av kaffemaskinen dekkes av garantien ved:

- manglende avkalking
- kalkbelegg
- vasking av tilbehør i oppvaskmaskin (det er bare dryppbrettristen, slangen til dampmunnstykket og filterkoppene som kan vaskes i oppvaskmaskin)

FEILSØKING

PROBLEMER	MULIGE ÅRSAKER	LØSNINGER
Kaffen er veldig svak.	Du har ikke brukt nok kaffe.	Tilsett mer kaffe.
Espressoen renner for sakte.	Kaffen er for fin, eller for melete.	Velg litt mer grovmalt kaffe.
	Filterholderen er skitten.	Rengjør filterholderen ved å følge instruksjonene i avsnittet RENGJØRING OG VEDLIKEHOLD .
	Hodet på filterholderen er tett.	Når produktet er avkjølt, rengjør du risten vannet strømmer gjennom, med en fuktig svamp.
	Det bygger seg opp kalkbelegg i maskinen.	Avkalk maskinen (se avsnittet AVKALKING).
	Det er for mye kaffe.	Fjern malt kaffe.
Det renner en jevn strøm av vann fra filterholderen etter at du har laget en espresso.	Maskinen blir tilstoppet av kalk fordi vannet er veldig hardt.	Avkalk maskinen (se avsnittet AVKALKING).
Det er kaffepulver i koppen.	Filterholderen er tett.	Rengjør filterholderen med varmt vann.
	Kaffen er malt for fin.	Bruk litt mer grovmalt kaffe.
	Forseglingen på hodet til filterholderen er tett.	Rengjør filterholderen og forseglingen med en fuktig svamp.
Espressoen har ikke skum.	Den malte kaffen er for gammel.	Bruk nymalt kaffe.
	Den malte kaffen egner seg ikke til å lage espresso.	Bruk mer finmalt kaffe.
	Det er for lite kaffe i filterholderen.	Tilsett mer kaffe.

PROBLEMER	MULIGE ÅRSAKER	LØSNINGER
Vannbeholderen lekker når den flyttes.	Ventilen i bunnen av beholderen er skitten eller defekt.	Vask vannbeholderen og betjen ventilen, som er under beholderen, med fingeren.
	Ventilen er tilstoppet av kalkbelegg.	Avkalk maskinen (se avsnittet AVKALKING).
Det lekker vann under produktet.	Det er en intern lekkasje.	Kontroller at beholderen er riktig plassert. Hvis problemet vedvarer, må du slutte å bruke produktet, og kontakte et godkjent servicesenter.
Pumpen bråker uvanlig mye.	Det er ikke vann i beholderen.	Fyll vannbeholderen, og start pumpen på nytt (se avsnittet FØRSTE GANGS BRUK). Ikke tøm beholderen helt.
Espressoer lekker ut på sidene av filterholderen.	Filterholderen er ikke plassert på riktig måte.	Sett filterholderen på plass, og lås den (vri fra venstre til høyre til den stopper).
		Fjern overflødig kaffe som hindrer deg i å låse filterholderen helt.
	Kanten på filterholderen er tettet av kaffe.	Fjern overflødig kaffe, og rengjør risten som vannet strømmer gjennom, med en fuktig svamp.
Espressoer smaker vondt.	Skyllesyklusen ble ikke utført riktig etter avkalking.	Skyll apparatet i tråd med bruksanvisningen, og kontroller kvaliteten på kaffen.
Koppene fylles ujevnt.	Filterholderen er tett.	Se avsnittet RENGJØRING OG VEDLIKEHOLD for rengjøring av filterholderen.
Produktet fungerer ikke.	Pumpen er deaktivert på grunn av for lite vann.	Fyll vannbeholderen, og start pumpen på nytt (se avsnittet FØRSTE GANGS BRUK). Ikke tøm beholderen helt.
	Den avtakbare vannbeholderen er ikke plassert på riktig måte.	Plasser vannbeholderen på riktig måte.
	Produktet er ikke tilkoblet.	Sørg for at produktet er slått på.

PROBLEMER	MULIGE ÅRSAKER	LØSNINGER
Munnstykket virker ikke eller lager lite skum.	Skummemunestykket er ikke montert på riktig måte.	Kontroller at tilbehøret er riktig montert på produktet. Fjern tilbehøret og installer det på nytt på den hengslede armen, med en bestemt bevegelse oppover.
	Melken er ikke fersk, eller den er for varm.	Bruk fersk, kald pasteurisert melk eller UHT-melk som nylig er åpnet.
	Det har samlet seg kalk på dampmunestykket.	Avkalk dampmunestykket i henhold til avsnittet om AVKALKING .
	Formen på beholderen er uegnet.	Følg instruksjonene for melkeskumming (avsnitt om DAMPFUNKSJON).
Det hvite lyset i knappen for én kopp espresso og det oransje lyset blinker i tur, og det hvite lyset i knappen for to kopper espresso lyser.	Maskinen må avkalles.	Avkalk maskinen (se avsnittet AVKALKING).
Det hvite lyset i På-knappen lyser, og det oransje lyset i knappen for to kopper espresso og dampknappen blinker samtidig.	Det er ikke vann i vannbeholderen, vannbanen er ikke jevn, eller strømningsmåleren er ødelagt.	Hell vann i vannbeholderen. Hvis problemet vedvarer, må du kontakte et godkjent servicesenter.
Det hvite lyset i På-knappen forblir tent, og det oransje lyset i knappen for to espressoer blinker vekselvis.	Temperaturen i kokeenheten er for høy eller for lav, eller temperatursensoren er ødelagt.	Slå av maskinen en stund, og slå den deretter på igjen. Hvis problemet vedvarer, må du kontakte et godkjent servicesenter.
Det hvite lyset i På-knappen forblir tent, og det oransje lyset i dampknappen blinker.	Maskinen varmer opp eller forvarmer damp, men bryteren er ikke i posisjonen for forvarming.	Sett bryteren tilbake til posisjonen for forvarming.
	Fortsett å lage varmt vann i mer enn 60 sekunder.	Vri bryteren tilbake til posisjonen for forvarming. Maskinen kan lage varmt vann igjen.
	Fortsett å lage damp i mer enn 60 sekunder.	Vri bryteren tilbake til posisjonen for forvarming. Maskinen kan lage damp igjen.

Hvis det ikke er mulig å fastslå årsaken til feilen, må du kontakte et autorisert servicesenter. Ikke demonter produktet! (Hvis produktet demonteres, vil ikke garantien gjelde.)

BESKYTT MILJØET



Tenk miljøvern!

- ① Apparatet inneholder verdifullt materiale som kan gjenvinnes eller resirkuleres.
- ➔ Lever det ved et lokalt kommunalt gjenvinningsanlegg.

KUVAUS

- | | |
|---|--|
| A Irrotettava vesisäiliö (1 litran tilavuus) | I Tippa-astia säleikkö |
| B Kuppiteline | J Irrotettava tippa-astia |
| C Virtapainike | K Virtajohto |
| D Käyttöpaneeli | L Mittalusikka |
| E Suodatinpää | M Ohjausnuppi |
| F Suodatinkahva | M1 Esilämmitys |
| F1 1 kupin suodatin | M2 Kuuman veden ja höyryn valmistus |
| F2 2 kupin suodatin | N 1 kupin espressopainike |
| G Suodatinkahvan vipu | O 2 kupin espressopainike |
| H Höyrysuutin | P Höyrypainike |

TEKNISET TIEDOT

- Pumppu: 15 baaria
- Teho: 1 350 W
- Jännite: 220–240 V
- Ylikuumentussuoja
- Mitat: 285 x 143 x 285 mm



TÄRKEÄÄ!

Laitetta tulee käyttää ainoastaan 220–240 V:n vaihtovirralla. Laitte on tarkoitettu VAIN KOTITALOUSKÄYTTÖÖN

ENSIMMÄINEN KÄYTTÖKERTA TAI JOS LAITETTA EI OLE KÄYTETTY PITKÄÄN AIKAAN



TÄRKEÄÄ! Älä koske laitteen lämpöelementteihin.

















TÄRKEÄÄ! Turvaohjeet ovat osa laitetta.

Lue turvaohjeet huolella ennen uuden laitteen käyttöä.

Jos et ole käyttänyt laitetta yli viiteen päivään, tyhjennä ja huuhtelee säiliö vedellä.

Jotta ensimmäinen valmistamasi kupillinen kahvia maistuisi hyvältä, suosittelemme vahvasti huuhtelevaan espressokoneen kuumalla vedellä seuraavien ohjeiden mukaisesti:

1. Irrota vesisäiliö (**A**) (**1**) ja täytä se vedellä (**2**). Veden tason ei tule ylittää säiliön MAX-merkintää, ja säiliössä tulee olla vähintään 300 ml vettä (= vastaa kahta suurta kupillista). Aseta säiliö takaisin koneeseen ja varmista, että kansi on kiinni (**3**).
2. Kytke laite pistorasiaan (**4**).
3. Varmista, että ohjausnuppi (**M**) on esilämmitysasennossa (**M1**) (**14**).

4. Paina painiketta  (**C**) (**5**) käyttöpaneelissa (**D**). Painikkeen  merkkivalo syttyy, ja painikkeiden   valkoinen merkkivalo vilkkuu (**6**). Kone alkaa lämmitä.
5. Aseta suodatin (**F2**) (**7**) ilman kahvia suodatinkahvaan. Aseta suodatinkahva paikalleen ja kierrä sitä oikealle, kunnes se pysähtyy (**8**).
6. Aseta kaksi kuppia suodatinkahvan alapuolelle.
7. Kun valittu lämpötila on saavutettu, painikkeiden   valkoinen merkkivalo palaa tasaisesti. Kone on kahvinvalmistustilassa. Paina painiketta  (**9**), Painikkeen valkoinen merkkivalo vilkkuu. Kone aloittaa veden valuttamisen (**10**). Kun toiminto on suoritettu loppuun, painikkeiden   valkoinen merkkivalo palaa tasaisesti.
8. Paina painiketta  (**11**). Painikkeiden   valkoinen merkkivalo sammuu, ja painikkeen  oranssi merkkivalo palaa. Kone alkaa lämmitä.
9. Aseta höyrysuutin (**H**) vedellä täytettyyn astiaan (**12**).
10. Käännä ohjausnuppi (**M**) esilämmitysasennosta (**M1**) höyryasentoon (**M2**) (**13**). Painikkeen  valkoinen merkkivalo vilkkuu, ja kone alkaa tuottaa höyryä. Kuumenna vettä 20 sekunnin ajan ja käännä sitten ohjausnuppi takaisin esilämmitysasentoon (**M1**) (**14**).

Huomautus: jos haluat valmistaa kahvia heti tämän jälkeen, lue ohjeet osiosta HYÖDYLLISTÄ TIETOA – HÖYRYTOIMINNON KÄYTÖN JÄLKEEN.

ESPRESSON VALMISTAMINEN



TÄRKEÄÄ!

Jos valmistat espressoa ensimmäistä kertaa, laite tulee puhdistaa osiassa ENSIMMÄINEN KÄYTTÖKERTA kuvaillulla tavalla.







TÄRKEÄÄ! Ennen kahvin valmistamista varmista, että suodatinkahva on tiukasti paikallaan. Näin estetään kuuman veden roiskuminen. Älä irrota suodatinkahvaa veden valuessa, sillä laite on yhä paineen alaisena.

Jauhetun kahvin käyttö

Valmista kahvia noudattamalla osion ENSIMMÄINEN KÄYTTÖKERTA neljää ensimmäistä kohtaa ja noudata sitten seuraavia ohjeita:

Kone on kahvinvalmistustilassa.

5. Lisää kahvijauhetta yhden tai kahden kupin suodattimeen (**F1**, **F2**) mittalusikan avulla (**L**, 1 lusikallinen = 1 mitallinen = +/- 7 g jauhetta kahvia = 1 kupillinen espressoa) (**15**, **16**). Painele kahvia suodattimeen mittalusikan kannan avulla. Kahvin tulee olla suodattimessa tiiviisti mutta silti hieman irtonaisena. (**17**). Älä täytä suodatinta liikaa. Puhdista suodatinkahvan ympärille mahdollisesti varissut kahvijauhe (**18**).
6. Aseta suodatinkahva paikalleen ja kierrä sitä oikealle, kunnes se pysähtyy (**19**).
7. Aseta yksi kuppi tai kaksi kuppia suodatinkahvan alapuolelle.
8. Paina painiketta  tai painiketta  (**20**) (**9**), sen mukaan, kuinka monta kahvikupillista haluat valmistaa (**15**). Painamasi painikkeen merkkivalo vilkkuu, ja kone käynnistyy (**21**). Kun kone on suorittanut toiminnon loppuun, painikkeiden   merkkivalot palavat tasaisesti.
9. Vapauta suodatinkahva kääntämällä sitä vasemmalle (**22**) ja irrota se sitten laitteesta.
10. Tyhjennä suodatin suodatinkahvan vivun avulla. (**23**) Irrota suodatin suodatinkahvasta.
11. Poista jäljelle jäänyt kahvipuru huuhtelemalla suodatin ja suodatinkahva vedellä (**24**).

KAHVIN MÄÄRÄN SÄÄTÖ

Voit säätää kahvin määrää haluamallasi tavalla siten, että yhteen kuppiin tulee 15–65 ml kahvia ja kahteen kuppiin 30–130 ml kahvia.

Huomautus: oletusasetus on 30 ml – 1 kuppi / 60 ml – 2 kuppia

1. Kone on kahvinvalmistustilassa.
2. Paina painiketta ☐ tai painiketta ☐☐ 3 sekunnin ajan. Painamasi espressopainikkeen oranssi merkkivalo vilkkuu.
3. Vapauta painike ja aloita kahvin määrän säätö.
4. Paina painiketta, kun haluamasi määrä kahvia on valunut.
5. Molempien painikkeiden ☐☐ oranssi merkkivalo vilkkuu kolme kertaa merkinä uuden asetuksen vahvistamisesta.
6. Kone palaa kahvinvalmistustilaan.

KAHVIN MÄÄRÄN OLETUSASETUKSEN PALAUTTAMINEN

1. Kone on höyryn esilämmitystilassa: Painikkeen ☐ oranssi merkkivalo palaa tasaisesti
2. Paina painiketta ☐ 3 sekunnin ajan. Painikkeiden ☐☐ oranssi merkkivalo vilkkuu kerran.
3. Vesipumppu pumppaa kerran vettä.
4. Kahvin määrän oletusasetus on nyt palautettu.
5. Kone palaa höyryn esilämmitystilaan.

AUTOMAATTISEN SÄMUMISAJAN SÄÄTÖ

Voit valita koneen automaattiseksi sammumisajaksi 5, 15 tai 30 minuuttia. Oletusasetus on 30 minuuttia.

Voit muuttaa asetusta noudattamalla seuraavia ohjeita:

1. Kone on kahvinvalmistustilassa.
2. Pidä painikkeita ☐☐ ja ☐ painettuina samanaikaisesti 3 sekunnin ajan.
3. Painikkeiden ☐☐ ja ☐ oranssi merkkivalo vilkkuu
 - 1 kerran, jolloin sammumisaika on 5 minuuttia
 - 2 kertaa, jolloin sammumisaika on 15 minuuttia
 - 3 kertaa, jolloin sammumisaika on 30 minuuttia.
4. Voit vaihtaa asetuksen painamalla painiketta ☐☐ kun painikkeet ☐☐ ja ☐ eivät vilku. Toista toiminto, kunnes oranssi merkkivalo vilkkuu haluamasi sammumisajan mukaisesti.
5. Odota, kunnes painikkeiden ☐☐ ja ☐ merkkivalo muuttuu jälleen valkoiseksi. Uusi asetukset on nyt tallennettu.

HÖYRYTOIMINTO

Cappuccinon valmistus

1. Valmista espresso edellä kuvattujen ohjeiden mukaisesti. Muista käyttää tarpeeksi isoja kahvikuppeja. Voit tarpeen mukaan poistaa tippa-astian ja asettaa jalustalle korkean kupin.
2. Paina painiketta ☐ (25). Kone on höyryn esilämmitystilassa, kun painikkeiden ☐☐ ja ☐☐ valkoinen merkkivalo ei pala ja painikkeen ☐ oranssi merkkivalo palaa.
3. Kaada astiaan noin 60–100 ml kylmää maitoa.

Huomautus:

- Käytä tarpeeksi isoa astiaa, sillä maidon tilavuus kaksin- tai kolminkertaistuu.
- Maito vaahdotuu parhaiten, kun käytät tuoretta ja kylmää maitoa. Yleensä parhaat tulokset saadaan pastöroidulla tai iskukuumennetulla maidolla.

Huomautus: Ennen kuin käytät höyrysuutinta maidon kanssa, suosittelemme pitämään sitä muutaman sekunnin ajan käynnissä astiassa. Näin suuttimen sisällä mahdollisesti oleva vesi poistuu.

4. Aseta höyrysuutin (H) maidolla täytettyyn astiaan.
5. Käännä ohjausnuppi (M) esilämmitysasennosta (M1) höyryasentoon (M2) (26). Painikkeen ☐ valkoinen merkkivalo vilkkuu, ja kone alkaa tuottaa höyryä.

Huomautus: Saat parhaan tuloksen, kun vaahdotat maitoa lähellä astian pohjaa noin 10 sekunnin ajan varoen kuitenkin koskemasta astian pohjaan. Kallista sitten astiaa hitaasti ja siirrä suutinta ylöspäin, kunnes se on lähes maidon pinnalla. Varmista, että suutin kuitenkin pysyy pinnan alla. Voit valmistaa laadukkaamman vaahdon liikuttamalla astiaa pyörivin liikkein (27).

6. Kun olet vaahdottanut maidon, käännä ohjausnuppi takaisin esilämmitysasentoon (28).

Huomautus: jotta maito ei ylikuumene, älä käytä höyrysuutinta yli 45 sekunnin ajan (kun maitoa on 100 ml).

7. Valuta maitovaahdot espresson päälle.

Huomautus:

- Jos haluat tehdä useamman kuin yhden kupin cappuccinoa, valmista ensin kaikki espressot ja sitten vasta maitovaahdot.
- Puhdista höyrysuutin huolellisesti heti käytön jälkeen kostealla pesusienellä. Näin lika ei pinty suuttimeen.



TÄRKEÄÄ! Varoitus! Jotta maitoa ei roisku, älä nosta suutinta ylös maidosta höyrytoimintoa käytettäessä.



TÄRKEÄÄ! Varoitus! Höyrysuutin on edelleen kuuma! Varo, ettet polta itseäsi!



TÄRKEÄÄ! Puhdista suutin huolellisesti heti höyrytoiminnon sammuttamisen jälkeen. Noudata ohjeita, jotka on annettu osiossa PUHDISTAMINEN JA KUNNOSSAPITO.

HYÖDYLLISTÄ TIETOA – HÖYRYTOIMINNON KÄYTÖN JÄLKEEN

- Jos haluat valmistaa espressoa höyrytoiminnon käytön jälkeen, kahvikoneen pitää ensin jäähtyä, sillä muuten kahvi voi palaa.
- Palaa takaisin kahvinvalmistustilaan painamalla painiketta ☐. Jos painikkeiden ☐☐ ja ☐☐ oranssi merkkivalo vilkkuu, boilerin lämpötila on liian korkea. Älä valmista kahvia vielä. Laske laitteen lämpötilaa.
- Upota höyrysuutin astiaan, jossa on 60 ml vettä.
- Valmista kuumaa vettä kääntämällä ohjausnuppi esilämmitysasennosta (M1) höyryasentoon (M2) (26). Kone lopettaa kuumien veden tuottamisen automaattisesti, kun järjestelmä on jäähtynyt. Käännä ohjausnuppi (M) takaisin esilämmitysasentoon (M1). Painikkeiden ☐☐ ja ☐☐ valkoinen merkkivalo palaa. Kone on kahvinvalmistustilassa

Kuuman veden valmistaminen

1. Kone on kahvinvalmistustilassa.
2. Aseta astia höyrysuuttimen alle.
3. Käännä ohjausnuppi asentoon (M2) (26). Painikkeiden ☐☐ ja ☐☐ valkoinen merkkivalo sammuu, ja painikkeen ☐ valkoinen merkkivalo vilkkuu. Kone alkaa valmistaa kuumaa vettä. Voit pysäyttää toiminnon kääntämällä ohjausnupin takaisin esilämmitysasentoon (M1) (28).
4. Painikkeiden ☐☐ ja ☐☐ valkoinen merkkivalo palaa, ja painikkeen ☐ valkoinen merkkivalo sammuu.

PUHDISTAMINEN JA KUNNOSSAPITO



Irrota virtajohto (K) pistorasiasta ja anna laitteen jäähtyä, ennen kuin puhdistat sen.







- **Espressokone:** Puhdista laitteen ulkopuoli kostealla sienellä tarpeen mukaan. Älä käytä liuottimia tai hankaavia pesuaineita koneen puhdistamiseen.
- **Vesisäiliö:** Huuhtelee säiliö sisäpuolelta säännöllisesti. Kun säiliöön ilmestyy ohut valkoinen kerros, suorita kalkinpoisto (katso lisätietoja kalkinpoistoa käsittelevästä osiosta).
- **Tippa-astia:** Puhdista tippa-astia (J) ja sen säleikkö (I) vedellä ja pienellä määrällä mietoa puhdistusainetta (31-32). Huuhtelee ja kuivaa. Vain tippa-astian säleikkö kestää konepesun.
- **Suodatinkahva ja suodattimet:** Puhdista suodatinkahva säännöllisesti kostealla liinalla, jotta mahdolliset kahvijäämät saadaan poistettua. Älä aseta suodatinkahvaa takaisin espressokoneeseen, jos laitetta ei käytetä lähiaikoina. Näin pidennät suodatinpään vesitiiviin tiivisteeseen käyttöikä. Voit poistaa yhden tai kahden kupin suodattimista saostumat neulan avulla. Suodattimet kestävät konepesun.
- **Höyrysuutin:** Puhdista suutin jokaisen käyttökerran jälkeen, jottei maito kuivu suuttimen sisään. Noudata maidon vaahdottamisohjeita mutta korvaa 100 ml maitoa 60 ml:lla vettä. Puhdista höyrysuutin huolellisesti heti käytön jälkeen kostealla pesusienellä, jotta saat mahdolliset maitojäämät poistettua. Vedä höyrysuuttimen putkea alaspäin. Puhdista höyrysuutin huolellisesti haalealla vedellä (29-30). Aseta putki takaisin höyrysuuttimeen. Vain höyrysuuttimen putki voidaan pestä astianpesukoneessa.



TÄRKEÄÄ! Varoitus! Älä puhdista mitään tämän laitteen osia astianpesukoneessa. (Vain tippa-astian säleikkö, höyrysuuttimen putki ja suodattimet voidaan pestä astianpesukoneessa.)

KALKINPOISTO

Kalkinpoisto voidaan suorittaa milloin tahansa, vaikka kalkinpoiston merkkivalo ei palaisikaan. Kahvikone laskee myös automaattisesti koneen käyttökerrat ja hälyttää, kun kalkinpoisto tulee suorittaa: kun painikkeen  valkoinen ja oranssi merkkivalo vilkkuvat vuorotellen ja painikkeen  valkoinen merkkivalo palaa, laitteesta tulee poistaa kalkki.

1. Käytä kalkinpoistoainetta valmistajan ohjeiden mukaisesti. Lisää säiliöön kalkinpoistoaine ja noin 750 ml juomavettä (2). Aseta säiliö koneeseen (3).
2. Aseta vähintään 1 litran vetoinen astia suuttimien alle.
3. Aseta koneeseen suodatinkahva ilman suodatinta.
4. Valitse automaattinen kalkinpoisto-ohjelma painamalla painikkeita  ja  samanaikaisesti 3 sekunnin ajan. Painikkeiden  ja  merkkivalot vilkkuvat vuorotellen. Kone aloittaa kalkinpoiston automaattisesti, kun vapautat painikkeet. Vesipumppu toimii 10 sekunnin ajan ja pysähtyy sitten 120 sekunniksi. Kone toistaa toiminnon, kunnes vesisäiliö on tyhjä.
5. Kun kalkinpoisto on suoritettu, painikkeiden  ja  valkoinen merkkivalo palaa tasaisesti.



TÄRKEÄÄ! Kalkinpoiston jälkeen huuhtelee säiliö kahdesti tai kolmesti puhtaalla vedellä (ei kahvilla) osion ENSIMMÄINEN KÄYTTÖKERTA ohjeiden mukaisesti. Muista huuhdella myös suutin. Laitteesta on nyt poistettu kalkki, ja sitä voidaan käyttää normaalisti.

TAKUU

Tällä laitteella on 2 vuoden takuu. Laite on tarkoitettu vain kotikäyttöön. Kaupallinen tai epäasianmukainen käyttö ja ohjeiden noudattamatta jättäminen vapauttavat valmistajan vastuusta, eikä takuu ole silloin voimassa.

Ota yhteyttä valtuutettuun huoltoliikkeeseen, jos tarvitset varaosia tai jos laitteessa ilmenee ongelmia. Takuu ei kata kahvikoneen korjauksia seuraavissa tapauksissa:

- Kalkkia ei ole poistettu.
- Koneeseen on kertynyt kalkkia.
- Kahvikoneen varusteet on pesty astianpesukoneessa. (Vain tippa-astian säleikkö, höyrysuuttimen putki ja suodattimet voidaan pestä astianpesukoneessa.)

VIANMÄÄRITYS

ONGELMA	MAHDOLLISIA SYITÄ	RATKAISU
Kahvi on hyvin laihaa.	Et olet käyttänyt tarpeeksi kahvia.	Lisää kahvia.
Espresso valuu liian hitaasti.	Kahvijauhe on liian hienoa tai jauhomaista	Käytä vähemmän hienoa kahvijauhetta.
	Suodatinkahva on likainen.	Puhdista suodatinkahva noudattamalla ohjeita, jotka on annettu osiosta PUHDISTAMINEN JA KUNNOSSAPITO .
	Suodatinpää on tukkeutunut.	Laitteen jäähtyttyä puhdista kostealla sienellä säleikkö, jonka läpi vesi valuu.
	Laitteeseen on kertynyt kalkkia	Suorita kalkinpoisto (katso ohjeet osiosta KALKINPOISTO).
	Kahvia on liikaa.	Poista kahvijauhe.
Suodatinkahvasta valuu vettä taukoamatta espresson valmistuksen jälkeen.	Laite on vaarassa tukkeutua kalkista, koska vesi on erityisen kovaa.	Poista kalkki (katso ohjeet osiosta KALKINPOISTO).
Kuppiin päätyy kahvijauhetta.	Suodatinkahva on tukkeutunut.	Puhdista suodatinkahva kuumalla vedellä.
	Kahvijauhe on liian hienoa.	Käytä vähemmän hienoa kahvijauhetta.
	Suodatinpään tiiviste on tukkeutunut.	Puhdista suodatinkahva ja tiiviste kostealla sienellä.
Espressossa ei ole vaahtoa.	Kahvijauhe on vanhentunut.	Käytä tuoretta kahvijauhetta.
	Kahvijauhe ei sovellu espresson valmistamiseen.	Käytä hienompaa kahvijauhetta.
	Suodatinkahvassa on liian vähän kahvia.	Lisää enemmän kahvia.

ONGELMA	MAHDOLLISIA SYITÄ	RATKAISU
Vesisäiliö vuotaa, kun sitä siirretään.	Säiliön pohjassa oleva venttiili on likainen tai viallinen.	Pese vesisäiliö ja ohjaa säiliön alapuolella olevaa venttiiliä sormen avulla.
	Venttiili on tukkiutunut sinne kertyneen kalkin vuoksi.	Suorita kalkinpoisto (katso ohjeet osiosta KALKINPOISTO).
Vettä vuotaa laitteen alta.	Laitteessa on sisäinen vuoto.	Varmista, että säiliö on oikein paikallaan. Jos ongelma jatkuu, lopeta laitteen käyttö ja ota yhteys valtuutettuun huoltoliikkeeseen.
Pumppu on epätavallisen äänekäs.	Säiliössä ei ole vettä.	Lisää säiliöön vettä ja käynnistä pumppu uudelleen (katso osio ENSIMMÄINEN KÄYTTÖKERTA). Vältä säiliön tyhjentämistä kokonaan.
Suodatinkahvan sivuilta vuotaa espresso.	Suodatinkahvaa ei ole asetettu oikein.	Aseta suodatinkahva paikalleen ja lukitse se kääntämällä vasemmalta oikealle, kunnes se pysähtyy.
	Kahvi tukkii suodatinkahvan reunan.	Poista liiallinen kahvijauhe, joka estää suodatinkahvan lukitsemisen. Poista liiallinen kahvijauhe ja puhdista kostealla sienellä säleikkö, jonka läpi vesi valuu.
Espresso maistuu pahalta.	Laitetta ei huuhdeltu kalkinpoiston jälkeen oikein.	Huuhtele laite ohjeiden mukaisesti ja tarkista käyttämäsi kahvin laatu.
Kupit on täytetty epätasaisesti.	Suodatinkahva on tukkeutunut.	Puhdista suodatinkahva noudattamalla osiossa PUHDISTAMINEN JA KUNNOSSAPITO annettuja ohjeita.
Laite ei toimi.	Pumpun toiminta on estetty liian vähäisen vesimäärän takia.	Lisää säiliöön vettä ja käynnistä pumppu uudelleen (katso osio ENSIMMÄINEN KÄYTTÖKERTA). Vältä säiliön tyhjentämistä kokonaan.
	Irrotettava vesisäiliö ei ole kunnolla paikallaan.	Aseta vesisäiliö oikein.
	Laitetta ei ole kytketty.	Varmista, että laite on kytketty päälle.

ONGELMA	MAHDOLLISIA SYITÄ	RATKAISU
Suutin ei toimi tai tuottaa vain vähän vaahtoa.	Vaahtosuutinta ei ole asennettu oikein.	Varmista, että varuste on asennettu laitteeseen oikein: irrota se ja asenna sitten takaisin nostopäähän lujalla ylöspäin suuntautuvalla liikkeellä.
	Maito ei ole tuoretta tai se on liian lämmintä.	Käytä tuoretta ja kylmää pastöroitua tai iskukuumennettua maitoa, jota ei ole säilytetty pitkään avattuna.
	Höyrysuuttimeen on kertynyt liikaa kalkkia.	Poista kalkki höyrysuuttimesta noudattamalla osiossa KALKINPOISTO annettuja ohjeita.
	Astia ei ole sopivan muotoinen.	Noudata maidon vaahdotusohjeita (katso osio HÖYRYTOIMINTO).
Yhden kupin espressopainikkeen valkoinen ja oranssi merkkivalo vilkkuvat vuorotellen, ja kahden kupin espressopainikkeen valkoinen merkkivalo palaa.	Laitteesta tulee poistaa kalkki.	Suorita kalkinpoisto (katso ohjeet osiosta KALKINPOISTO).
Virtapainikkeen valkoinen merkkivalo palaa, ja molempien espressopainikkeiden sekä höyrypainikkeen oranssi merkkivalo vilkkuu samaan aikaan.	Vesisäiliössä on liian vähän vettä, vesi ei pääse virtaamaan kunnolla, tai virtausmittari on viallinen.	Kaada vettä vesisäiliöön. Jos ongelma jatkuu, ota yhteyttä valtuutettuun huoltoliikkeeseen.
Virtapainikkeen valkoinen merkkivalo palaa, ja molempien espressopainikkeiden oranssi merkkivalo vilkkuu vuorotellen.	Boilerin lämpötila on liian korkea tai matala, tai lämpötila-anturi on viallinen.	Sammuta laite hetkeksi ja kytke se sitten uudelleen päälle. Jos ongelma jatkuu, ota yhteyttä valtuutettuun huoltoliikkeeseen.
Virtapainikkeen valkoinen merkkivalo palaa, ja höyrypainikkeen oranssi merkkivalo vilkkuu.	Laite lämpenee tai höyrytoiminto esilämpenee, vaikka ohjausnuppi ole esilämmitysasennossa.	Käännä ohjausnuppi takaisin esilämmitysasettoon.
	Jatka kuumen veden valmistusta 60 sekunnin ajan.	Käännä ohjausnuppi takaisin esilämmitysasettoon. Laite voi taas valmistaa kuumaa vettä.
	Jatka höyryn tuottamista 60 sekunnin ajan.	Käännä ohjausnuppi takaisin esilämmitysasettoon. Laite voi taas valmistaa höyryä.

Jos et onnistu löytämään vian syytä, ota yhteyttä valtuutettuun huoltoliikkeeseen. Älä koskaan pura laitetta! Laitteen purkamisen mitätöi laitteen takuun.

YMPÄRISTÖN SUOJELU



Huolehtikaamme ympäristöstä!

- ① i Laitteesi on varustettu monilla arvokkailla ja kierrätettävillä materiaaleilla.
- ➔ Toimita laitteesi keräyspisteeseen tai sellaisen puuttuessa vaikka valtuutettuun huoltokeskukseen, jotta laitteen osat varmasti kierrätetään.

POPIS

- A** Vydímatelná nádržka na vodu (objem 1 l)
- B** Odkládací plocha pro šálky
- C** Tlačítko Zap./Vyp.
- D** Ovládací panel
- E** Hlava páky
- F** Páka
 - F1** Filtrační sítko pro 1 šálek
 - F2** Filtrační sítko pro 2 šálky
- G** Háček pro uchycení filtru
- H** Parní tryska
- I** Mřížka odkapávací misky
- J** Vydímatelná odkapávací podložka
- K** Napájecí kabel
- L** Odměrka-pěchovadlo
- M** Knoflík
 - M1** Předehřívání
 - M2** Příprava horké vody a páry
- N** Tlačítko pro přípravu 1 šálku espressa
- O** Tlačítko pro přípravu 2 šálků espressa
- P** Tlačítko páry

TECHNICKÉ ÚDAJE

- Čerpadlo: 15 barů
- Výkon: 1 350 W
- Napětí: 220–240 V
- Ochrana před přehřátím
- Rozměry: 285 × 143 × 285 mm



DŮLEŽITÉ!

Tento spotřebič je určen pouze pro střídavý proud 220–240 V.
Tento spotřebič je určen POUZE PRO DOMÁCÍ POUŽITÍ

PŘI PRVNÍM POUŽITÍ NEBO POKUD SE SPOTŘEBIČ NEPOUŽÍVAL DELŠÍ DOBU



DŮLEŽITÉ! Na přístroj nepokládejte žádné topné články.



DŮLEŽITÉ! Bezpečnostní pokyny jsou součástí přístroje.
Pozorně si je před použitím spotřebiče přečtěte.

Pokud jste spotřebič nepoužívali po dobu delší než 5 dní, vyprázdněte a propláchněte nádržku na vodu.

Pokud chcete, aby váš první šálek kávy chutnal skvěle, doporučujeme propláchnout kávovar horkou vodou, jak je uvedeno níže:

1. Vyjměte nádržku na vodu (**A**) (**1**) a naplňte ji (**2**). Hladina vody by neměla překročit značku „MAX“ na nádržce a nádržka by měla obsahovat alespoň 300 ml (to odpovídá 2 velkým šálkům). Potom nádržku umístěte zpět na přístroj a přesvědčte se, že je kryt zavřený (**3**).
2. Připojte spotřebič do zásuvky (**4**).
3. Zkontrolujte, že je knoflík (**M**) nastavený do polohy předehřívání (**M1**) (**14**).
4. Stiskněte tlačítko ☺ (**C**) (**5**) na ovládacím panelu (**D**). Tlačítko ☺ se rozsvítí a tlačítka ☺ ☺ ☺ budou blikat bíle (**6**). Přístroj se předehřívá.

5. Vložte do páky filtrační sítko (**F2**) (**7**) bez kávy. Nasuňte páku na spotřebič a otočte jí doprava, dokud se nezastaví (**8**).
6. Pod páku umístěte dva šálky.
7. Jakmile teplota dosáhne přednastavené hodnoty, zůstane svítit bílá kontrolka tlačítek ☺ ☺ ☺. Přístroj je v režimu přípravy kávy. Stiskněte tlačítko ☺ ☺ ☺, které začne blikat bíle. Přístroj začne nalévat vodu (**10**). Po dokončení zůstane svítit bílá kontrolka tlačítka ☺ ☺ ☺.
8. Stiskněte tlačítko ☺ ☺ ☺ (**11**). Pokud kontrolka tlačítka ☺ ☺ ☺ zhasne a tlačítko oranžová kontrolka tlačítka ☺ ☺ ☺ zůstane svítit, přístroj se předehřívá.
9. Parní trysku (**H**) umístěte do nádoby naplněné vodou (**12**).
10. Otočte knoflík (**M**) z polohy předehřívání (**M1**) do polohy pro páru (**M2**) (**13**), kontrolka tlačítka ☺ ☺ ☺ bude blikat bíle, což znamená, že přístroj začíná produkovat páru. Nechejte vodu 20 sekund zahřívát a otočte knoflík zpět do polohy pro předehřívání (**M1**) (**14**).

Poznámka: Pokud chcete nyní připravit kávu, přečtěte si část CO JE POTŘEBA VĚDĚT – POSTUP PO POUŽITÍ PÁRY, abyste věděli, jak postupovat.

PŘÍPRAVA ESPRESSA



DŮLEŽITÉ!

Pokud se funkce na výrobu espressa používá poprvé, musí se přístroj vyčistit, jak je popsáno v části „PRVNÍ POUŽITÍ“.



DŮLEŽITÉ! Aby se zabránilo vystřikování horké vody, zkontrolujte, jestli je páka dotažená, než začnete kávu připravovat. Páku nesnímejte, dokud z ní vytéká voda, jelikož spotřebič je stále pod tlakem.

S mletou kávou





Připravte si kávu podle prvních 4 kroků v části PRVNÍ POUŽITÍ a poté postupujte podle následujících pokynů: Přístroj je v režimu přípravy kávy.

5. Pomocí odměrky (L, 1 lžička = 1 odměrka = +/- 7 g mleté kávy = 1 espresso) (**15**, **16**) přidejte mletou kávu do filtračního sítka pro 1 nebo 2 šálky (**F1**, **F2**) a poté ji stlačte (pevně, ale ne příliš silně) pomocí pěchovadla (**17**). Nepřepělujte filtr. Očistěte přebytečnou kávu v okolí páky (**18**).
6. Páku nasuňte do přístroje a potom s ní otáčejte doprava, dokud se nezastaví (**19**).
7. Pod páku umístěte jeden nebo dva šálky.
8. Stiskněte tlačítko ☺ ☺ ☺ (**20**) nebo (**9**) podle počtu šálků, které chcete připravit (**15**). Zvolené tlačítko bude blikat a přístroj se spustí (**21**). Po dokončení procesu budou tlačítka ☺ ☺ ☺ či ☺ ☺ ☺ dál svítit.
9. Uvolněte páku otočením doleva (**22**) a potom ji ze spotřebiče vyjměte.
10. K vyprázdnění filtru použijte háček pro jeho zajištění. (**23**) Vyjměte z páky filtrační sítko.
11. Filtrační sítko a páku umyjte pod tekoucí vodou, abyste odstranili zbytky kávy (**24**).





PŘÍZPŮSOBENÍ OBJEMU KÁVY

Objem kávy můžete přizpůsobit podle potřeby v rozmezí od 15 do 65 ml pro 1 šálek a od 30 do 130 ml pro 2 šálky.

Poznámka: Výchozí objem je 30 ml – 1 šálek / 60 ml – 2 šálky









1. Přístroj je v režimu přípravy kávy.
2. Stiskněte tlačítko  nebo  na 3 sekundy. Kontrolka vybraného tlačítka pro espresso bude blikat oranžově.
3. Uvolněte tlačítko a začněte nastavovat množství kávy.
4. Tlačítko stiskněte hned po dosažení požadovaného množství.
5. Kontrolky obou tlačítek  a  3krát bliknou oranžově, čímž potvrdí nové nastavení.
6. Přístroj přejde zpět do režimu pro přípravu kávy.

OBNOVENÍ VÝCHOZÍHO MNOŽSTVÍ KÁVY

1. Přístroj je v režimu předehřívání páry: Kontrolka tlačítka  zůstane svítit oranžově.
2. Stiskněte na 3 sekundy tlačítko . Kontrolky tlačítek  a  jednou oranžově bliknou.
3. Vodní čerpadlo se jednou aktivuje.
4. Výchozí množství kávy se nyní obnovila.
5. Přístroj přejde zpět do režimu předehřívání páry.





PŘÍZPŮSOBENÍ DOBY AUTOMATICKÉHO VYPNUTÍ

Dobu automatického vypnutí přístroje můžete změnit na 5, 15 nebo 30 minut. Výchozí nastavení je 30 minut. Chcete-li jej změnit, postupujte podle následujících pokynů:

1. Přístroj je v režimu přípravy kávy
2. Současně stiskněte a podržte tlačítka  a  po dobu 3 sekund
3. Kontrolky tlačítek  a  budou blikat oranžově:
 - 1x při nastavení doby na 5 min
 - 2x při nastavení doby na 15 min
 - 3x při nastavení doby na 30 min
4. Chcete-li změnit aktuální nastavení, stiskněte tlačítko , pokud neblíkají tlačítka  a . Opakujte operaci, dokud bliknutí oranžově kontrolky nebude odpovídat požadovanému nastavení.
5. Počkejte, dokud tlačítka  a  opět nezačnou svítit bíle. Nové nastavení se poté uloží.

FUNKCE PÁRY

Příprava cappuccina

1. Výše popsaným způsobem připravujte espresso do dostatečně velkých šálků. Můžete vyjmout odkapávací misku a v případě potřeby umístit vysoký šálek na stojan.
2. Stiskněte tlačítko  (25). Jakmile bílá kontrolka tlačítka  a  zhasne a oranžová kontrolka tlačítka  zůstane svítit, přístroj je v režimu předehřívání páry.
3. Naplňte nádobu 60 až 100 ml studeného mléka.

Poznámka:

- Při výběru velikosti nádoby mějte na paměti, že objem mléka se může dvakrát až třikrát zvětšit.
- Pro dosažení kvalitní mléčné pěny doporučujeme používat čerstvé a studené mléko. Nejlepších výsledků obvykle dosáhnete s pasterizovaným mlékem nebo mlékem ošetřeným UHT.

Poznámka: Chcete-li dosáhnout lepších výsledků, zapněte parní trysku na několik sekund v nádobě před ponořením do mléka. Odstraní vodu, která mohla v trysce zůstat.

4. Parní trysku (**H**) umístěte do nádoby naplněné mlékem.
5. Otočte knoflík (**M**) z polohy předehřívání (**M1**) do polohy pro páru (**M2**) (**26**), kontrolka tlačítka  bude blikat bíle, což znamená, že přístroj začíná vyrábět páru.

Poznámka: Nejlepších výsledků dosáhnete tím, že mléko napěníte v blízkosti dna nádoby přibližně po dobu 10 sekund; dbejte na to, abyste se nedotkli dna. Pak pomalu naklopte nádobu a trysku posouvejte směrem nahoru, až bude téměř na hladině mléka. Přesvědčte se ale, že tryska zůstane ponořená v mléce. Chcete-li dosáhnout opravdu skvělé pěny, nádobou kroužte (**27**).

6. Až dosáhnete té nejlepší pěny, otočte knoflík zpět do polohy pro předehřívání (**28**).

Poznámka: Aby se zabránilo přehřátí mléka, nepoužívejte parní trysku déle než 45 sekund (při 100 ml mléka).

7. Rozprostřete mléčnou pěnu v šálcích espressa.

Poznámka:

- Pokud chcete více než jedno cappuccino, nejprve připravte všechna espressa a až potom mléčnou pěnu.
- Po vypnutí páry rychle a opatrně vyčistěte parní trysku vlhkou houbičkou (aby na ní nezůstaly přilepené zbytky).



DŮLEŽITÉ! Varování! Abyste zabránili rozstříkávání mléka, nevytahujte při používání režimu „pára“ trysku z mléka.







DŮLEŽITÉ! Varování! Parní tryska je stále horká! Dávejte pozor, abyste se nespálili!









DŮLEŽITÉ! Po vypnutí funkce páry ihned trysku opatrně vyčistěte, jak je uvedeno v části: ČISTĚNÍ A ÚDRŽBA

CO JE POTŘEBA VĚDĚT – POSTUP PO POUŽITÍ PÁRY

- Pokud chcete připravit espresso po použití páry, je nutné kávovar zchladit, aby se zabránilo přehřátí kávy.
- Stisknutím tlačítka  se vrátíte do režimu přípravy kávy. Pokud kontrolka tlačítka  a  bliká oranžově, znamená to, že teplota v ohříváči je příliš vysoká. V takovém případě s přípravou kávy počkejte. Je potřeba snížit teplotu.
- Ponořte parní trysku do nádoby s 60 ml vody.
- Při přípravě horké vody otočte knoflík z polohy předehřívání (**M1**) zpět do polohy pro páru (**M2**) (**26**).

Jakmile přístroj vychladne, automaticky přestane produkovat horkou vodu. Otočte knoflík (**M**) zpět do polohy (**M1**). Tlačítka  a  zůstanou svítit bíle. Přístroj je v režimu přípravy kávy

Příprava horké vody

1. Přístroj je v režimu přípravy kávy.
2. Umístěte nádobu pod parní trysku.
3. Otočte knoflík do polohy (**M2**) (**26**). Bílé kontrolky tlačítek  a  zhasnou a tlačítko  bude blikat bíle. Přístroj začne připravovat horkou vodu a přestane, jakmile otočíte knoflík zpět do polohy předehřívání (**M1**) (**28**).
4. Bílá kontrolka tlačítka  a  zůstane svítit a bílá kontrolka tlačítka  zhasne.

ČIŠTĚNÍ A ÚDRŽBA



Před každým čištěním odpojte napájecí kabel (**K**) a nechte spotřebič vychladnout.







- **Přístroj:** Pokud to považujete za nutné, očistěte vnější část spotřebiče vlhkou houbičkou. K čištění kávovaru nepoužívejte ředidla ani abrazivní čisticí prostředky.
- **Nádržka na vodu:** Pravidelně vyplachujte vnitřek nádržky na vodu. Jakmile se v nádrže objeví tenká bílá vrstva, proveďte odvápnění přístroje (informace se nacházejí v části o odvápnění).
- **Odkapávací miska:** Odkapávací misku (**J**) a mřížku (**I**) vyčistěte pomocí vody a malého množství jemného čisticího prostředku (**31-32**). Opláchněte a osušte. V myčce lze mýt pouze mřížku odkapávací misky.
- **Páka, filtrační sítko:** Pomocí vlhkého hadříku páku pravidelně čistěte, aby se odstranily případné kávové usazeniny přichycené k povrchu. Aby se prodloužila užitečná životnost vodotěsného těsnění hlavy kávovaru, nevracejte páku zpět na místo, pokud se kávovar delší dobu nepoužíval. K odstranění jakýchkoliv nánosů, které by mohly blokovat průtok filtračního sítko pro 1 nebo 2 šálky, můžete použít jehlu. Filtry lze mýt v myčce.
- **Parní tryska:** Aby se zabránilo usušení mléka uvnitř trysky, po každém použití ji vyčistěte. Postupujte podle pokynů pro napěnění mléka, přičemž 100 ml mléka nahradte 60 ml vody. Po vypnutí páry rychle a důkladně vyčistěte parní trysku pomocí navlhčené houbičky (aby se odstranily jakékoli usazeniny). Stáhněte trubku parní trysky směrem dolů. Důkladně pomocí vlažné vody vyčistěte parní trysku (**29-30**). Nasadte trubku zpět na parní trysku. V myčce lze mýt pouze trubičku parní trysky.



DŮLEŽITÉ! Varování! Žádné části tohoto přístroje nemyjte v myčce na nádobí. (V myčce nádobí lze mýt pouze mřížku odkapávací misky, trubičku parní trysky, filtrační sítko.)

ODVÁPNĚNÍ

Přístroj lze odvápnovat kdykoli, i když kontrolka odvápnění nesvítí. Kávovar však automaticky počítá cykly a až jej bude potřeba odvápnit, upozorní na to: když u tlačítka  střídavě bliká bílá a oranžová kontrolka a u tlačítka  svítí bílá kontrolka, přístroj je nutné odvápnit.

1. Připravte odvápňovač podle pokynů výrobce, přidejte ho do nádržky na vodu a naplňte nádržku přibližně 750 ml pitné vody (**2**). Vložte nádržku do přístroje (**3**).
2. Pod odtok umístěte nádobu s objemem alespoň 1 litr.
3. Vložte páku bez filtračního sítko.
4. Na 3 sekundy současně stiskněte tlačítka  a . Tím se zapne program automatického odvápnění. Kontrolky tlačítek  a  budou střídavě blikat. Uvolněte tlačítka, přístroj pak automaticky přejde do režimu odvápnění. Vodní čerpadlo bude pracovat 10 sekund a poté se zastaví na 120 sekund. Tento cyklus se bude opakovat, dokud nebude nádržka na vodu prázdná.
5. Po odstranění vodního kamene zůstane svítit bílá kontrolka tlačítka  a .



DŮLEŽITÉ! Po odvápnění 2–3krát propláchněte čistou vodou (bez kávy), jak je popsáno v kapitole „PRVNÍ POUŽITÍ“. Nezapomeňte propláchnout trysku. Spotřebič je nyní odvápněn a znovu připraven k dalšímu použití.

ZÁRUKA

Na tento spotřebič se vztahuje 2letá záruka výrobce. Toto zařízení je určeno pouze pro domácí použití. Jakékoli použití pro komerční účely nebo použití, které není v souladu s návodem k použití, zbavuje výrobce veškeré odpovědnosti a záruku nelze v takovém případě uplatnit.

V případě jakýchkoli problémů po prodeji nebo pokud budete potřebovat náhradní díly, obraťte se na autorizované servisní středisko.

Záruka se nevztahuje na žádné opravy kávovaru v případě, že:

- nebylo provedeno žádné odvápnění
- došlo k usazení vodního kamene
- příslušenství bylo myto v myčce na nádobí. (V myčce nádobí lze mýt pouze mřížku odkapávací misky, trubičku parní trysky, filtrační sítko.)

ŘEŠENÍ PROBLÉMŮ

PROBLÉMY	MOŽNÉ PŘÍČINY	ŘEŠENÍ
Káva je velmi slabá.	Nepoužili jste dostatečné množství kávy.	Přidejte více kávy.
Espresso teče příliš pomalu.	Káva je příliš jemná, nebo příliš moučná	Zvolte mírně hrubší mletí kávy.
	Páka je špinavá.	Vyčistěte páku podle pokynů v části: ČIŠTĚNÍ A ÚDRŽBA
	Hlava páky je ucpaná.	Po ochlazení spotřebiče vyčistěte vlhkou houbou mřížku, kterou protéká voda.
	V přístroji se usadil vodní kámen	Odvápněte přístroj (viz odstavec: ODVÁPNĚNÍ)
	Je v něm příliš mnoho kávy.	Odstaňte mletou kávu.
Po přípravě espressa z páky stále vytéká voda.	Přístroj se zanáší vodním kamenem, protože je voda mimořádně tvrdá.	Odstaňte vodní kámen z přístroje (viz část: ODVÁPNĚNÍ)
V šálku je kávová sedlina.	Páka je zanesená.	Vyčistěte páku teplou vodou.
	Káva je příliš jemně umleta.	Použijte mírně hrubší mletí kávy.
	Těsnění hlavy páky je ucpané.	Očistěte páku a těsnění vlhkou houbou.
Espresso nemá pěnu.	Káva je příliš stará.	Použijte čerstvě mletou kávu.
	Mletá káva se k přípravě espressa nehodí.	Použijte jemněji namletou kávu.
	V páce je příliš málo kávy.	Přidejte více kávy.

PROBLÉMY	MOŽNÉ PŘÍČINY	ŘEŠENÍ
Nádržka na vodu prosakuje, když se s ní hýbe.	Ventil na spodní straně nádržky je znečištěný nebo vadný.	Omyjte nádržku na vodu a prstem uvolněte ventil, který se nachází pod nádržkou.
	Ventil je ucpaný vodním kamenem.	Odvápněte přístroj (viz odstavec: ODVÁPŇENÍ)
Voda prosakuje pod spotřebičem.	Dochází k internímu úniku vody.	Přesvědčte se, že je správně nasazená nádržka. Pokud problém přetrvává, spotřebič nepoužívejte a obraťte se na autorizované servisní středisko.
Čerpadlo je nezvykle hlučné.	V nádržce není voda.	Naplňte nádržku na vodu a znovu zapněte čerpadlo (viz část: PRVNÍ POUŽITÍ). Nedovolte, aby se nádržka úplně vyprázdnila.
Espresso uniká po stranách páky.	Páka není správně umístěna.	Páku nasadte do správné polohy a zajistěte ji (otáčejte ji zleva doprava, dokud se nezastaví).
		Odstraňte přebytečnou kávu, která vám brání v úplném zajištění páky.
	Okraj páky je zanesený kávou.	Odstraňte přebytečnou kávu a vyčistěte vlhkou houbou mřížku, kterou protéká voda.
Espresso špatně chutná.	Po odvápnění nebyl správně proveden vyplachovací cyklus.	Spotřebič vypláchněte podle uvedených pokynů a zkontrolujte kvalitu kávy.
Šálky nejsou naplněny rovnoměrně.	Páka je zanesená.	Další informace o čišťení páky najdete v kapitole ČIŠTĚNÍ A ÚDRŽBA .
Spotřebič nefunguje.	Čerpadlo nefunguje kvůli nedostatku vody.	Naplňte nádržku na vodu a znovu zapněte čerpadlo (viz část: PRVNÍ POUŽITÍ). Nedovolte, aby se nádržka úplně vyprázdnila.
	Odnímatelná nádržka na vodu je nesprávně nasazená.	Nasadte nádržku na vodu správným způsobem.
	Spotřebič není připojen.	Přesvědčte se, že je spotřebič zapnutý.

PROBLÉMY	MOŽNÉ PŘÍČINY	ŘEŠENÍ
Tryska nefunguje nebo vytváří málo pěny.	Pěnová tryska není správně nasazena.	Zkontrolujte, jestli je příslušenství na kávovaru správně nainstalováno: sejměte ho a pomocí silného pohybu směrem nahoru jej znovu nasadte na závěsné rameno.
	Mléko není čerstvé nebo je příliš teplé.	Použijte čerstvé pasterizované mléko nebo mléko ošetřené UHT, které není dlouho otevřené.
	V parní trysce je příliš mnoho vodního kamene.	Odvápněte parní trysku podle části ODVÁPŇENÍ .
	Nádoba nemá vhodný tvar.	Postupujte podle pokynů pro napěnění mléka (část FUNKCE PÁRY)
U tlačítka pro přípravu 1 šálku espressa střídavě bliká bílá a oranžová kontrolka a u tlačítka pro přípravu 2 šálků espressa svítí bílá kontrolka	Přístroj je potřeba odvápnit.	Odvápněte přístroj (viz část: ODVÁPŇENÍ)
U tlačítka zapínání svítí bílá kontrolka a u tlačítek pro přípravu 2 šálků espressa a tlačítka páry zároveň blikají oranžové kontrolky.	Nedostatek vody v nádržce na vodu, je zanesený vodní okruh nebo je poškozený průtokoměr.	Nalijte vodu do nádržky na vodu. Pokud problém přetrvává, obraťte se na autorizované servisní středisko.
Svítí bílá kontrolka tlačítka zapnutí, střídavě oranžově bliká kontrolka tlačítek pro přípravu 2 šálků espressa.	Teplota v ohřivači je příliš vysoká či nízká nebo je poškozený snímač teploty.	Přístroj na chvíli vypněte a pak jej znovu zapněte. Pokud problém přetrvává, obraťte se na autorizované servisní středisko.
U tlačítka zapínání svítí bílá kontrolka a u tlačítka páry bliká oranžová kontrolka.	Přístroj se zahřívá nebo se předehřívá pára, knoflík však není v poloze předehřívání.	Vraťte knoflík do polohy pro předehřívání
	Pokračujte v tvorbě horké vody po dobu delší než 60 sekund	Otočte knoflík zpět do polohy pro předehřívání. Přístroj může znovu připravovat horkou vodu.
	Pokračujte v napařování po dobu delší 60 sekund	Otočte knoflík zpět do polohy pro předehřívání. Přístroj může znovu připravovat páru.

Pokud není možné zjistit příčinu poruchy, obraťte se na autorizovaného servisního střediska. Spotřebič nikdy nerozebírejte (V případě rozebrání kávovaru propadá záruka).

CHRAŇTE ŽIVOTNÍ PROSTŘEDÍ



Podílejte se na ochraně životního prostředí!

- ① Váš přístroj obsahuje četné zhodnotitelné nebo recyklovatelné materiály.
- ➡ Svěťte jej sběrnému místu nebo, neexistuje-li, smluvnímu servisnímu středisku, kde s ním bude naloženo odpovídajícím způsobem.

OPIS

- A** Zdejmowany zbiornik na wodę (pojemność 1 l)
- B** Uchwyt na filiżankę
- C** Przycisk On/Off
- D** Panel sterowania
- E** Głowica uchwytu filtra
- F** Uchwyt filtra
 - F1** Filtr na 1 filiżankę
 - F2** Filtr na 2 filiżanki
- G** Hak mocujący filtr
- H** Dysza parowa
- I** Kratka tacki ociekacza
- J** Wymowna tacka ociekacza
- K** Przewód zasilający
- L** Łyżka i ubijak
- M** Pokrętko
 - M1** Podgrzewanie wstępne
 - M2** Przygotowanie gorącej wody i pary
- N** Przycisk 1 filiżanki espresso
- O** Przycisk 2 filiżanek espresso
- P** Przycisk pary

DANE TECHNICZNE

- Pompa: 15 bar
- Moc: 1 350 W
- Napięcie: 220–240 V
- Urządzenia zabezpieczające przed przegrzaniem
- Wymiary: 285x143 x 285 mm



WAŻNE!

To urządzenie jest przeznaczone do pracy wyłącznie z prądem przemiennym o napięciu 220–240 V. Urządzenie jest przeznaczone WYŁĄCZNIE DO UŻYTKU DOMOWEGO

PIERWSZE UŻYCIĘ LUB JEŚLI URZĄDZENIE NIE BYŁO UŻYWANE PRZEZ DŁUŻSZY CZAS







WAŻNE! Nie stawiaj elementów grzejnych na urządzeniu.













WAŻNE! Instrukcje bezpieczeństwa stanowią część urządzenia. Przed rozpoczęciem korzystania z nowego urządzenia należy je uważnie przeczytać.

Jeśli urządzenie nie było używane dłużej niż 5 dni, opróżnij i opłucz zbiorniczek na wodę.

Aby mieć pewność, że pierwsza filiżanka kawy będzie świetnie smakować, zalecamy płukanie ekspresu gorącą wodą, zgodnie z poniższymi instrukcjami:

1. Wymontuj zbiornik na wodę (**A**) (**1**) i napełnij go (**2**). Poziom wody nie powinien przekraczać oznaczenia „MAX” na zbiorniku i powinien zawierać co najmniej 300 ml (= odpowiednik 2 dużych filiżanek). Następnie należy umieścić go z powrotem na urządzeniu, upewniając się, że pokrywa jest zamknięta (**3**).
2. Podłącz urządzenie do gniazdka elektrycznego (**4**).
3. Upewnij się, że pokrętko (**M**) jest ustawione w położeniu podgrzewania (**M1**) (**14**).
4. Naciśnij przycisk  (**C**) (**5**) na panelu sterowania (**D**). Diody przycisku  zapala się, a przyciski   migają na biało (**6**). Urządzenie nagrzewa się.

5. Umieść filtr (**F2**) (**7**) bez kawy w uchwycie filtra. Wsuń uchwyt filtra na miejsce i obróć go w prawo, aż się zatrzyma (**8**).
6. Umieść dwie filiżanki pod uchwytem filtra.
7. Gdy temperatura osiągnie wstępnie ustaloną wartość, przycisk   będzie świecił na biało. Urządzenie znajduje się w trybie parzenia kawy. Naciśnij przycisk  (**9**); przycisk zacznie migać na biało. Urządzenie zacznie wlewać wodę (**10**). Po zakończeniu biały wskaźnik przycisków   będzie dalej się świecił.
8. Naciśnij przycisk  (**11**). Białe światło przycisków   gaśnie, pomarańczowe światło przycisku  pozostaje włączone, urządzenie nagrzewa się.
9. Umieść dyszę parową (**H**) w pojemniku wypełnionym wodą (**12**).
10. Obróć pokrętko (**M**) z pozycji podgrzewania wstępnego (**M1**) do pozycji pary (**M2**) (**13**), białe światło przycisku  zacznie migać, a urządzenie zacznie tworzyć parę. Oczekaj 20 sekund, aż woda się nagrzeje, a następnie obróć pokrętko z powrotem w położenie podgrzewania (**M1**) (**14**).

Uwaga: Jeśli chcesz teraz przygotować kawę, zapoznaj się z częścią „DOBRZE WIEDZIEĆ” – ĆWICZENIE PO UŻYCIU PARY, aby dowiedzieć się, jak kontynuować.

PRZYGOTOWANIE ESPRESSO



WAŻNE!

Jeśli funkcja espresso jest używana po raz pierwszy, należy wyczyścić urządzenie zgodnie z opisem w akapicie „PIERWSZE UŻYCIĘ”.







WAŻNE! Aby zapobiec rozpryskiwaniu się gorącej wody, przed przygotowaniem kawy sprawdź, czy uchwyt filtra został dokręcony do oporu. Nie wyjmuj uchwytu filtra podczas przepływu wody, ponieważ urządzenie jest nadal pod ciśnieniem.

W przypadku kawy mielonej

W celu przygotowania kawy należy zapoznać się z 4 pierwszymi krokami w SEKCJI PIERWSZEGO UŻYCIA, a następnie postępować zgodnie z poniższymi instrukcjami:





Urządzenie znajduje się w trybie parzenia kawy.

5. Wlej zmieloną kawę do filtra 1 filiżanki lub 2 filiżanek (**F1**, **F2**) za pomocą miarki (L, 1 łyżka = 1 miarka = +/- 7 g zmieloną kawę = 1 espresso) (**15**, **16**), a następnie ugnieć ją (mocno, ale nie zbyt mocno), korzystając z ubijaka (**17**). Nie przepelniaj filtra. Usuń nadmiar kawy z okolic uchwytu filtra (**18**).
6. Wsuń uchwyt filtra na miejsce, a następnie obróć go w prawo, aż do oporu (**19**).
7. Umieść filiżankę lub dwie filiżanki pod uchwytem filtra.
8. Naciśnij przycisk  lub przycisk  (**20**) lub (**9**) w zależności od liczby filiżanek (15). Wybrany przycisk zacznie migać, a urządzenie rozpocznie pracę (**21**). Po zakończeniu pracy urządzenia przyciski   pozostaną podświetlone.
9. Odblokuj uchwyt filtra, obracając go w lewo (**22**) i wyjmij go z urządzenia.
10. Za pomocą haczyka do mocowania filtra opróżnij filtr. (**23**) Wyjmij filtr z uchwytu filtra.
11. Umyj filtr i uchwyt filtra pod bieżącą wodą, aby usunąć resztę kawy (**24**).





DOSTOSOWANIE OBJĘTOŚCI KAWY

Możesz dostosować objętość kawy do własnych upodobań, wybierając od 15 do 65 ml dla 1 filiżanki i od 30 do 130 ml dla 2 filiżanek.

Uwaga: Domyślna objętość to 30 ml - 1 filiżanka / 40 ml - 2 filiżanki









1. Urządzenie znajduje się w trybie parzenia kawy.
2. Naciśnij przycisk  lub  i przytrzymaj go przez 3 sekundy. Pomarańczowy wskaźnik wybranego przycisku espresso miga.
3. Zwolnij przycisk i rozpocznij ustawianie objętości kawy.
4. Naciśnij przycisk natychmiast po osiągnięciu żądanej ilości.
5. Pomarańczowe kontrolki obu przycisków   migają 3 razy, aby potwierdzić nowe ustawienie.
6. Urządzenie powróci do trybu parzenia kawy.

PRZYWRACANIE DOMYŚLNEJ OBJĘTOŚCI KAWY

1. Urządzenie jest w stanie wstępnego podgrzewania pary: Pomarańczowa kontrolka przycisku  świeci się
2. Naciśnij i przytrzymaj przycisk  przez 3 sekundy. Przyciski   migają raz na pomarańczowo.
3. Pompa wody działa jeden raz.
4. Zostaną przywrócone domyślne ilości kawy.
5. Urządzenie powraca do stanu wstępnego podgrzewania pary.





DOSTOSOWANIE CZASU AUTOMATYCZNEGO WYŁĄCZANIA

Czas automatycznego wyłączenia urządzenia można zmienić na 5, 15 lub 30 minut. Ustawienie domyślne to 30 minut. Aby go zmienić, należy postępować zgodnie z następującymi instrukcjami:

1. Urządzenie znajduje się w trybie parzenia kawy
2. Naciśnij i przytrzymaj jednocześnie przyciski  i  przez 3 sekundy
3. Kontrolki przycisku  i  będą migać na pomarańczowo:
 - 1 raz, aby ustawić 5 min
 - 2 razy, aby ustawić 15 min
 - 3 razy, aby ustawić 30 min
4. Aby zmienić bieżące ustawienie, naciśnij przycisk , gdy przyciski  i  nie migają. Powtarzaj tę czynność, aż liczba mignięć na pomarańczowo będzie odpowiadała wybranemu czasowi trwania.
5. Poczekać, aż przyciski  i  ponownie zmienią kolor na biały. Nowe ustawienie zostanie zapisane.

FUNKCJA PARY

Przygotowanie cappuccino

1. Przygotuj espresso w sposób opisany powyżej, używając odpowiedniej ilości filiżanek. Tackę ociekacza można wyjąć i w razie potrzeby umieścić wysoką filiżankę na podstawie.
2. Naciśnij przycisk  (25). Białe światło przycisków   gaśnie, pomarańczowe światło przycisku  pozostaje włączone, urządzenie znajduje się w trybie podgrzewania pary.
3. Napełnij pojemnik około 60 do 100 ml zimnego mleka.

Uwaga:

- Przy wyborze rozmiaru pojemnika na mleko należy pamiętać, że objętość mleka wzrośnie od dwóch do trzech razy.
- W celu uzyskania dobrej jakości pianki mlecznej zalecamy stosowanie świeżego, zimnego mleka. Mleko pasteryzowane lub UHT zwykle daje najlepsze rezultaty.

Uwaga: Aby uzyskać lepsze rezultaty, przed użyciem nasadki do pary w pojemniku odczekaj kilka sekund.

- Pozwoli to usunąć wodę, która może się w niej zawierać.
4. Umieść dyszę parową (H) w pojemniku wypełnionym mlekiem.
 5. Obróć pokrętko (M) z pozycji podgrzewania wstępnego (M1) do pozycji pary (M2) (26). Zacznie migać biały wskaźnik przycisku , a urządzenie zacznie tworzyć parę.

Uwaga: Aby uzyskać najlepsze rezultaty, spieniał mleko w pobliżu dna pojemnika przez około 10 sekund, uważając, aby nie dotknąć dna. Następnie powoli przechył pojemnik i przesunął dyszę w górę, aż znajdzie się prawie na powierzchni mleka. Upewnij się, że nasadka nie wychodzi z mleka. Aby uzyskać dużą pianę, należy przesuwać pojemnik ruchem okrężnym (27).

6. Po uzyskaniu najlepszej piany obróć pokrętko z powrotem do pozycji podgrzewania (28).

Uwaga: Aby zapobiec przegrzaniu mleka, nie używaj pary dłużej niż 45 sekund (w przypadku 100 ml mleka).

7. Rozłóż spienione mleko na filiżance espresso.

Uwaga:

- Jeśli chcesz zrobić więcej niż jedno cappuccino, najpierw wykonaj wszystkie espresso, a następnie spień mleko.
- Po wyłączeniu pary szybko i ostrożnie wyczyść dyszę parową za pomocą wilgotnej gąbki (aby upewnić się, że pozostałości nie utknęły).



WAŻNE! Ostrzeżenie! Aby zapobiec rozpryskiwaniu się mleka, nie należy podnosić nasadki z mleka w trybie „pary”.







WAŻNE! Ostrzeżenie! Dysza parowa jest nadal gorąca! Uważaj, aby się nie oparzyć!









WAŻNE! Po wyłączeniu funkcji pary należy natychmiast i ostrożnie wyczyścić nasadkę, zgodnie z częścią: CZYSZCZENIE I KONSERWACJA

DOBRE WIEDZIEĆ – ĆWICZENIE PO UŻYCIU PARY

- Jeśli chcesz zrobić espresso po użyciu funkcji pary, urządzenie musi ostygnąć, aby uniknąć przypalenia kawy.
- Naciśnij przycisk , aby powrócić do trybu parzenia kawy. Jeśli migają przyciski  , oznacza to, że temperatura jest zbyt wysoka – nie wykonuj teraz kawy. Musisz obniżyć temperaturę.
- Zanurz dyszę parową w pojemniku wypełnionym 60 ml wody.
- Przekręć pokrętko z pozycji podgrzewania wstępnego (M1) z powrotem do pozycji pary (M2) (26), aby uzyskać gorącą wodę.

Po ostygnięciu układu urządzenie automatycznie przestaje produkować gorącą wodę. Obróć pokrętko (M) z powrotem w położenie (M1). Przyciski   pozostaną podświetlone na biało. Urządzenie znajduje się w trybie parzenia kawy

Przygotowanie gorącej wody

1. Urządzenie znajduje się w trybie parzenia kawy.
2. Umieść pojemnik pod dyszą pary.
3. Obróć pokrętko w położenie (M2) (26). Białe światła przycisków   wyłączają się, białe światło przycisku  miga. Urządzenie zacznie przygotowywać gorącą wodę i zatrzyma się po obróceniu pokrętkła z powrotem w położenie podgrzewania wstępnego (M1) (28).
4. Białe światła przycisków   pozostają włączone, białe światło przycisku  gaśnie.

CZYSZCZENIE I KONSERWACJA



Przed każdym czyszczeniem wyjmij wtyczkę urządzenia z gniazdka elektrycznego (K), a następnie poczekaj, aż urządzenie ostygnie.







- **Urządzenie:** Jeśli uważasz, że to konieczne, wyczyść obudowę urządzenia wilgotną gąbką. Do czyszczenia ekspresu do kawy nie używaj rozpuszczalników ani ściernych środków czyszczących.
- **Zbiornik na wodę Regularnie płucz wnętrze zbiornika.** Gdy w zbiorniku pojawi się drobna biała warstwa, usuń kamień z urządzenia (patrz część dotycząca usuwania kamienia).
- **Tacka ociekacza:** Umyj tackę ociekacza (J) i jej kratkę (i) wodą z dodatkiem łagodnego środka czyszczącego (31-32). Opłucz i osusz. Tylko kratkę tacki ociekacza można myć w zmywarce.
- **Uchwyt filtra, filtry:** Regularnie czyść uchwyt filtra wilgotną szmatką, aby usunąć pozostałości kawy przyklejone do powierzchni. Aby wydłużyć okres eksploatacji wodoodpornej uszczelki głowicy do parzenia, nie należy umieszczać uchwyty filtra z powrotem na miejscu, jeśli ekspres do kawy nie będzie używany przez dłuższy czas. Aby usunąć wszelkie osady, które mogłyby zablokować przepływ filtra 1 lub 2 filizanek, można użyć igły. Filtry można myć w zmywarce.
- **Dysza parowa:** Aby zapobiec wysuszeniu mleka wewnątrz nasadki, należy ją czyścić po każdym użyciu. W tym celu wykonaj czynności związane ze spienianiem mleka, zastępując 100 ml mleka 60 ml wody. Po wyłączeniu pary szybko i ostrożnie wyczyść nasadkę parową wilgotną gąbką (aby usunąć wszelkie pozostałości). Pociągnij rurkę dyszy pary w dół. Ostrożnie wyczyść nasadkę do pary letnią wodą (29-30). Załóż rurkę z powrotem na nasadkę do pary. Tylko rurkę dyszy parowej można myć w zmywarce..



WAŻNE! Ostrzeżenie! Nie myj żadnych części urządzenia w zmywarce. (W zmywarce można myć wyłącznie kratkę tacki ociekacza, rurkę dyszy parowej i filizanki filtra).

USUWANIE KAMIENIA

Z urządzenie można usunąć kamień w dowolnym momencie, nawet jeśli wskaźnik usuwania kamienia nie jest włączony. Jednak ekspres do kawy automatycznie zlicza cykle użytkowania i wyświetla ostrzeżenie, gdy konieczne jest usunięcie kamienia z urządzenia: Gdy z kolei miga biały wskaźnik przycisku  i pomarańczowy wskaźnik, a świeci się biały wskaźnik przycisku , należy usunąć kamień z urządzenia.

1. Przygotuj odkamieniacz zgodnie z instrukcjami producenta, dodaj do zbiornika wody i wlej ok. 750 ml wody pitnej (2). Umieść zbiornik w urządzeniu (3).
2. Umieść zbiornik o pojemności co najmniej 1 litr pod wylewką.
3. Włóż uchwyt filtra bez filtra.
4. Naciśnij jednocześnie przyciski  i  i przytrzymaj je przez 3 sekundy, aby przejść do programu automatycznego usuwania kamienia. Migają jednocześnie przyciski  i  Zwolnij przyciski, a urządzenie automatycznie przejdzie do stanu usuwania kamienia. Pompa płynu chłodzącego będzie pracować przez 10 sekund, a następnie zatrzyma się na 120 sekund. Ten cykl będzie powtarzać się do momentu opróżnienia zbiornika wody.
5. Po zakończeniu usuwania kamienia przyciski   będą świecić na biało.



WAŻNE! Po zakończeniu usuwania kamienia przemyć 2-3 razy czystą wodą (bez kawy), jak opisano w akapicie „PIERWSZE UŻYCIĘ”. Nie zapomnij wypłukać dyszy. Urządzenie jest teraz odkamienione i gotowe do użycia.

GWARANCJA

Urządzenie jest objęte 2-letnią gwarancją producenta. To urządzenie zostało zaprojektowane wyłącznie do użytku domowego. Producent nie ponosi odpowiedzialności za wykorzystywanie urządzenia do celów komercyjnych, niewłaściwe użytkowanie ani nieprzestrzeganie instrukcji. W takich przypadkach następuje automatyczna utrata gwarancji.

W przypadku jakichkolwiek problemów z obsługą techniczną lub częściami zamiennymi należy skontaktować się z autoryzowanym centrum serwisowym.

Gwarancja nie obejmuje napraw ekspresu do kawy, jeśli:

- nie przeprowadzono usuwania kamienia,
- w urządzeniu jest nagromadzony kamień,
- akcesoria są czyszczone w zmywarce. (W zmywarce można myć wyłącznie kratkę tacki ociekacza, rurkę dyszy parowej i filizanki filtra).

ROZWIĄZYWANIE EWENTUALNYCH PROBLEMÓW

PROBLEMY	MOŻLIWE PRZYCZYNY	ROZWIĄZANIA
Kawa jest bardzo słaba.	Nie użyto wystarczającej ilości kawy.	Dodaj więcej kawy.
Espresso płynie zbyt wolno.	Kawa jest zbyt mocno lub zbyt słabo zmielona	Wybierz kawę o nieco mniejszym stopniu zmielenia.
	Uchwyt filtra jest brudny.	Wyczyść uchwyt filtra zgodnie z instrukcjami w sekcji: CZYSZCZENIE I KONSERWACJA
	Głowica uchwyty filtra jest zapchana.	Po ostygnięciu urządzenia należy wyczyścić kratkę, przez którą przepływa woda, używając wilgotnej gąbki.
	Urządzenie ma nagromadzony kamień	Usuń kamień z urządzenia (patrz rozdział: USUWANIE KAMIENIA)
	Jest za dużo kawy.	Wymij mieloną kawę
Ciągły przepływ wody z uchwyty filtra po wykonaniu espresso.	Urządzenie jest zapchane przez kamień, ponieważ woda jest szczególnie twarda.	Usuń kamień z urządzenia (patrz część: USUWANIE KAMIENIA)
W filizance znajdują się fusy kawowe.	Uchwyt filtra jest zapchany.	Wyczyść uchwyt filtra gorącą wodą.
	Fusy z kawy są zbyt drobno zmielone.	Używaj kawy o nieco mniejszym stopniu zmielenia.
	Uszczelka na głowicy uchwyty filtra jest zapchana.	Wyczyść uchwyt filtra i uszczelkę wilgotną gąbką.
Espresso nie ma pianki.	Fusy z kawy są zbyt stare.	Używaj świeżo zmielonej kawy.
	Kawa mielona nie nadaje się do przygotowywania espresso.	Używaj kawy o nieco większym stopniu zmielenia.
	W uchwycie filtra znajduje się zbyt mało kawy.	Dodaj więcej kawy.

PROBLEMY	MOŻLIWE PRZYCZYNY	ROZWIĄZANIA
Zbiornik wody przecieka po jego przesunięciu.	Zawór na dnie zbiornika jest brudny lub uszkodzony.	Umyj zbiornik wody i uruchom palcem zawór, który znajduje się pod zbiornikiem.
	Zawór jest zablokowany przez osady kamienia.	Usuń kamień z urządzenia (patrz rozdział: USUWANIE KAMIENIA)
Wyciek wody pod urządzeniem.	Wewnętrzny wyciek.	Sprawdź, czy zbiornik jest prawidłowo ustawiony. Jeśli problem nie ustąpi, nie korzystaj z urządzenia i skontaktuj się z autoryzowanym centrum serwisowym.
Pompka pracuje nieprawidłowo.	Brak wody w zbiorniku.	Napełnij zbiornik wody i ponownie uruchom pompkę (patrz część: PIERWSZE UŻYCIĘ). Unikaj całkowitego opróżnienia zbiornika.
Espresso wycieka z boków uchwytu filtra.	Uchwyt filtra nie jest prawidłowo ustawiony.	Zamontuj uchwyt filtra na miejscu i zablokuj go (obróć od lewej do prawej aż do oporu). Usuń nadmiar kawy, która uniemożliwia całkowite zablokowanie uchwytu filtra
	Krawędź uchwytu filtra jest zapchana przez kawę.	Usuń nadmiar kawy i wyczyść kratkę, przez którą przepływa woda, używając wilgotnej gąbki.
Twoje espresso smakuje źle.	Po usunięciu kamienia cykl płukania nie został przeprowadzony prawidłowo.	Przepłucz urządzenie zgodnie z instrukcjami użytkownika i sprawdź jakość kawy.
Filiżanki zostały wypełnione nierównomiernie.	Uchwyt filtra jest zapchany.	Patrz akapit dotyczący CZYSZCZENIA I KONSERWACJI uchwytu filtra.
Urządzenie nie działa.	Pompa jest wyłączona z powodu braku wody.	Napełnij zbiornik wody i ponownie uruchom pompkę (patrz część: PIERWSZE UŻYCIĘ). Unikaj całkowitego opróżnienia zbiornika.
	Zdejmowany zbiornik wody jest nieprawidłowo ustawiony.	Prawidłowo ustaw zbiornik wody.
	Urządzenie nie jest podłączone.	Upewnij się, że urządzenie jest włączone.
Dysza nie działa lub wytwarza mało piany.	Dysza piankowa nie jest prawidłowo zainstalowana.	Sprawdź, czy akcesorium jest prawidłowo zamontowane na urządzeniu: Zdejmij je, a następnie zamontuj ponownie na ramieniu zawiasowym, mocno poruszaj nim do góry.
	Mleko nie jest świeże lub jest zbyt ciepłe.	Używaj świeżego, zimnego pasteryzowanego mleka lub mleka UHT, które zostało niedawno otwarte.
	Dysza parowa ma nadmiar kamienia.	Usuń kamień z dyszy pary zgodnie z akapitem dotyczącym USUWANIA KAMIENIA .
	Kształt pojemnika nie jest odpowiedni.	Postępuj zgodnie z instrukcjami dotyczącymi spieniania mleka (akapit dotyczący FUNKCJI PARY)

PROBLEMY	MOŻLIWE PRZYCZYNY	ROZWIĄZANIA
Biały przycisk 1 filiżanki espresso i pomarańczowy wskaźnik migają na zmianę, a świeci się biały przycisk 2 filiżanek espresso	Urządzenie musi zostać odkamienione.	Usuń kamień z urządzenia (patrz część: USUWANIE KAMIENIA)
Świeci biały wskaźnik przycisku On, jednocześnie migają 2 przyciski espresso i pomarańczowy wskaźnik przycisku pary.	Niedobory wody w zbiorniku wody lub ścieżka wody nie są gładkie lub przepływomierz jest uszkodzony.	Wlej wodę do zbiornika wody. Jeśli problem nie ustąpi, skontaktuj się z autoryzowanym centrum serwisowym.
Świeci biały wskaźnik przycisku On i migają pomarańczowe światła 2 przycisków espresso.	Temperatura kotła jest zbyt wysoka lub zbyt niska albo czujnik temperatury jest uszkodzony.	Wyłącz urządzenie na chwilę, a następnie włącz je ponownie. Jeśli problem nie ustąpi, skontaktuj się z autoryzowanym centrum serwisowym.
Świeci biały wskaźnik przycisku On, przycisk pary miga na pomarańczowo.	Urządzenie nagrzewa się lub podgrzewa parę, ale pokrętło nie znajduje się w pozycji podgrzewania wstępnego.	Ustaw pokrętło z powrotem w położeniu podgrzewania.
	Kontynuuj wytwarzanie gorącej wody przez 60 sekund	Obróć pokrętło z powrotem do pozycji wstępnego podgrzewania. Urządzenie może ponownie przygotować gorącą wodę.
	Kontynuuj wytwarzanie pary przez 60 sekund	Obróć pokrętło z powrotem do pozycji wstępnego podgrzewania. Urządzenie może ponownie wytworzyć parę.

Jeśli nie można określić przyczyny usterki, należy skontaktować się z autoryzowanym punktem serwisowym. Nigdy nie demontuj urządzenia! (jeśli urządzenie zostanie zdemontowane, spowoduje to unieważnienie gwarancji).

CHROŹMY ŚRODOWISKO



Bierzmy czynny udział w ochronie środowiska!

- ❗ Twoje urządzenie jest zbudowane z materiałów, które mogą być poddane ponownemu przetworzeniu lub recyklingowi.
- ➡ W tym celu należy je dostarczyć do wyznaczonego punktu zbiórki.

Ekologiczna utylizacja To urządzenie jest oznaczone zgodnie z Dyrektywą Europejską 2012/19/UE oraz polską Ustawą z dnia 11 września 2015 r. "O zużytych sprzęcie elektrycznym i elektronicznym" (Dz.U. z dn. 23.10.2015 poz 11688) z symbolem przekreślonego kontenera na odpady.

Takie oznakowanie informuje, że sprzęt ten po okresie jego użytkowania nie może być umieszczany łącznie z innymi odpadami pochodzącymi z gospodarstwa domowego. Użytkownik jest zobowiązany do oddania go prowadzącym zbieranie zużytego sprzętu elektrycznego i elektronicznego. Prowadzący zbieranie, w tym lokalne punkty zbiórki, sklepy oraz gminne jednostki, tworzą odpowiedni system umożliwiający oddanie tego sprzętu. Właściwe postępowanie ze zużytym sprzętem elektrycznym i elektronicznym przyczynia się do uniknięcia szkodliwych dla zdrowia ludzi i środowiska naturalnego konsekwencji, wynikających z obecności składników niebezpiecznych oraz niewłaściwego składowania i przetwarzania takiego sprzętu.

LEÍRÁS

- | | |
|---|--|
| A Kivehető víztartály (1 L űrtartalmú) | I Cseppfelfogó tálca rács |
| B Pohártartó tálca | J Kivehető cseppfelfogó tálca |
| C Be/ki gomb | K Tápkábel |
| D Kezelőpanel | L Kanál/tömörítő |
| E Filtertartó fej | M Gomb |
| F Filtertartó | M1 Előmelegítés |
| F1 filter, 1 csésze | M2 Forró víz és gőz előkészítés |
| F2 filter, 2 csésze | N 1 csésze eszpresszó gomb |
| G Filtertartó horog | O 2 csésze eszpresszó gomb |
| H Gőzkivezető cső | P Gőz gomb |

MŰSZAKI ADATOK

- Szivattyú: 15 bar
- Teljesítmény: 1350 W
- Feszültség: 220-240 V
- Biztonsági berendezések túlmelegedés ellen
- Méretek: 285x143x285 mm



FONTOS!

Ez a készülék kizárólag 220-240 V-os váltakozó árammal működik. Ezt a készüléket KIZÁRÓLAG HÁZTARTÁSI HASZNÁLATRA tervezték.

ELSŐ HASZNÁLAT ELŐTT, VAGY HA HOSSZABB IDEIG NEM HASZNÁLTA A GÉPET







FONTOS! Ne tegyen fűtőelemeket a készülékre.













FONTOS! A biztonsági utasításokat tartalmazó kézikönyv a készülék részét képezi. Kérjük, figyelmesen olvassa el az új készülék használata előtt.

Ha több mint 5 napja nem használta a készüléket, ürítse ki és öblítse ki a víztartályt.

Ahhoz, hogy már az első csésze kávé is kitűnő ízű legyen, nyomtatékosan javasoljuk, hogy az eszpresszógépet az alábbi utasítások szerint forró vízzel öblítse ki:

1. Vegye le a víztartályt (**A**) (**1**), és töltsen meg (**2**). A vízszint ne haladja meg a tartály „MAX” jelzését, de legyen legalább 300 ml (= 2 nagy csészényi). Ezután helyezze vissza a készülékre, és ügyeljen, hogy a fedél (**3**) le legyen zárva.
2. Csatlakoztassa a készüléket a hálózati aljzathoz (**4**).
3. Győződjön meg arról, hogy a gomb (**M**) előmelegítési pozícióba (**M1**) (**14**) van állítva.
4. Nyomja meg a kezelőpanelen (**D**) a(z)  gombot (**C**) (**5**). A(z)  gomb világitani kezd, és a(z)   gombok fényei fehéren villognak (**6**). A készülék előmelegszik.

5. Tegyen egy filtert (**F2**) (**7**) kávé nélkül a filtertartóba. Illessze a filtertartót a helyére, és ütközésig fordítsa jobbra (**8**).
6. Tegyen két csészét a filtertartó alá.
7. Amikor a hőmérséklet eléri az előre beállított értéket, a(z)   gombok fehér fénye folyamatosan világít. A gép kávéfőző üzemmódban van. Nyomja meg a(z)  gombot (**9**), a gomb fehéren villog. A gép elkezd kiengedni a vizet (**10**). Ha végzett, a(z)   gombok fehér fénye bekapcsolva marad.
8. Nyomja meg a(z)  gombot (**11**). A(z)   gombok fehér fénye kialszik, a gomb narancssárga(z)  fényre égve marad, a gép előmelegít.
9. Helyezze a gőzkivezető csövet (**H**) egy vízzel teli edénybe (**12**).
10. Fordítsa a gombot (**M**) előmelegítés pozícióból (**M1**) gőz pozícióba (**M2**) (**13**), a(z)  gomb fehéren villog, a gép elkezd gőzt készíteni. 20 másodpercig hagyja a vizet melegedni, majd fordítsa vissza a gombot előmelegítés pozícióba (**M1**) (**14**).

Megjegyzés: Ha most szeretne kávé főzni, olvassa el a „JÓ TUDNI – A GŐZ HASZNÁLATA UTÁNI TEENDŐK” című részt, és tudja meg, hogyan kell eljárni.

PRESSZÓKÁVÉ KÉSZÍTÉSE



FONTOS!

Ha első alkalommal használja a presszókávé funkciót, a készüléket az „ELSŐ HASZNÁLAT” című bekezdésben leírtak szerint ki kell tisztítani.







FONTOS! A forró víz kifröccsenésének elkerülése érdekében kávéfőzés előtt ellenőrizze, hogy a filtertartó ütközésig rögzítve van-e. Ne vegye ki a filtertartót, miközben folyik a víz, mert ekkor a készülék még nyomás alatt áll.

Örölt kávéval

Kávéja elkészítéséhez olvassa el az ELSŐ HASZNÁLAT című fejezet első 4 lépését, majd kövesse az alábbi utasításokat:





A gép kávéfőző üzemmódban van.

5. Rakja az örölt kávé az 1 csészes vagy 2 csészes filterbe (**F1**, **F2**) a mérőkanál (**L**, 1 kanál = 1 adag = +/- 7 g örölt kávé = 1 eszpresszó/presszókávé) (**15**, **16**) segítségével, majd a tömörítő (**17**) segítségével tömörítse le (erősen, de nem túl tömörre). Ne töltsen túl a filtert. A filtertartóról (**18**) távolítsa el a felesleges kávé.
6. Illessze a filtertartót a helyére, majd ütközésig fordítsa jobbra (**19**).
7. Helyezzen egy vagy két csészét a filtertartó alá.
8. Attól függően, hogy hány csésze kávé szeretne készíteni (**15**), nyomja meg a(z)  vagy a(z)  (**20**) vagy (**9**) gombot. A kiválasztott gomb villogni kezd, és a készülék elindul (**21**). Amikor a gép végzett, a(z)   gombok égve maradnak.
9. Balra fordítva oldja ki a filtertartót (**22**) és vegye ki a készülékből.
10. A filter kiürítéséhez használja a filtertartó horgot. (**23**) Vegye ki a filtert a filtertartóból.
11. Folyó vízzel mossa le a szűrőt és a filtertartót, hogy eltávolítsa a maradék kávé (**24**).





A KÁVÉ MENNYISÉGÉNEK SZEMÉLYRE SZABÁSA

A kávé mennyiségét 1 csésze kávé esetén 15 és 65 ml között, 2 csésze kávé esetén 30 és 130 ml között tetszés szerint testre szabhatja.

Megjegyzés: Az alapértelmezett beállítás egy csésze esetén 30 ml, két csésze esetén 60 ml.









1. A gép kávéfőző üzemmódban van.
2. Nyomja meg 3 másodpercig a(z)  vagy  gombot. A kiválasztott eszpresszó gomb narancssárgán villog.
3. Engedje el a gombot, és kezdje meg a kávé mennyiség beállítását.
4. Amikor elérte a kívánt mennyiséget, ismét nyomja meg a gombot.
5. Az új beállítás megerősítéséhez mind a(z) , mind a(z)  gomb háromszor narancssárgán felvillan.
6. A gép visszaáll kávéfőző üzemmódba.

AZ ALAPÉRTTELMEZETT KÁVÉMENNYISÉG VISSZAÁLLÍTÁSA

1. A gép gőz előmelegítés állapotban van: A(z)  gomb narancssárga fényre folyamatosan világít
2. 3 másodpercig tartsa nyomva a(z)  gombot A(z)   gombok narancssárga fényre egyszer felvillan.
3. A vízpumpa egyszer lép működésbe.
4. Az alapértelmezett kávé mennyiség visszaállítása megtörtént.
5. A gép visszaáll a gőz előmelegítés állapotba.





AZ AUTOMATIKUS KIKAPCSOLÁSI IDŐ SZEMÉLYRE SZABÁSA

A gép automatikus kikapcsolási idejét 5, 15 vagy 30 percre módosíthatja. Az alapértelmezett beállítás 30 perc. A módosításhoz kövesse az alábbi utasításokat:

1. A készülék kávéfőző üzemmódban van.
2. Tartsa lenyomva egyszerre a(z)  és a(z)  gombot 3 másodpercig
3. A(z)  és a(z)  gomb narancssárgán villog:
 - 1 alkalommal 5 percre beállított időre
 - 2 alkalommal 15 percre beállított időre
 - 3 alkalommal 30 percre beállított időre
4. Az aktuális beállítás módosításához nyomja meg a(z)  gombot, amikor a(z)  és  gomb nem villog. Addig ismétlje a műveletet, amíg a narancssárga felvillanások száma meg nem felel a kívánt időtartamnak.
5. Várjon, amíg a(z)  és a(z)  gomb ismét fehérre nem vált. Az új beállítás mentésre kerül.

GŐZ FUNKCIÓ

Cappuccino készítése

1. Megfelelő méretű csészébe a fent leírt módon készítsen presszókávét. Szükség esetén eltávolíthatja a cseppfelfogó tálcát, hogy magas csészét helyezzen az állványra.
2. Nyomja meg a(z)  gombot **(25)**. A(z)   fehér fényre kialszik, a(z)  gomb narancssárgán világít, a készülék gőz-előmelegítő módban van.
3. Töltsön meg egy edényt mintegy 60–100 ml hideg tejjel.

Megjegyzés:

- A tejes edény méretének kiválasztásakor vegye figyelembe, hogy a tej mennyisége két-háromszorosára fog nőni.
- A jó minőségű tejhab eléréséhez javasoljuk, hogy használjon friss, hideg tejet. A pasztörözött vagy ultrapasztörözött tej adja általában a legjobb eredményt.

Megjegyzés: A jobb eredmény érdekében kapcsolja be a gőzkivezető csövet, és néhány másodpercre irányítsa egy másik edénybe, mielőtt a tejhez használná. Ezzel eltávolítja a benne lévő vizet.

4. Helyezze a gőzkivezető csövet **(H)** a tejjel töltött edénybe.
5. Fordítsa a gombot **(M)** előmelegítés pozícióból **(M1)** gőz pozícióba **(M2) (26)**, a(z)  gomb fehéren villog, a gép elkezd gőzt előállítani.

Megjegyzés: A legjobb eredmény érdekében a tejet az edény aljának közelében habosítsa mintegy 10 másodpercig, és közben ügyeljen arra, hogy ne érintse meg az edény alját. Ezután lassan döntse meg az edényt, és húzza felfelé, majdnem a tej felszínéig a fúvókát. A fúvókát ne húzza ki a tejből. A tökéletes hab eléréséhez körkörös mozdulatokkal **(27)** mozgassa az edényt.

6. Amikor a hab elérte a legjobb állapotot, fordítsa vissza a gombot előmelegítés pozícióba **(28)**.

Megjegyzés: A tej túlmelegedésének elkerülése érdekében legfeljebb 45 másodpercig használja a gőzölőt (100 ml tej esetén).

7. Öntse a tejhabot az eszpresszós csészé(k)be.

Megjegyzés:

- Ha több adag cappuccinót szeretne készíteni, először főzze meg az összes presszókávét, és csak ezután készítse el a tejhabot.
- A gőz kikapcsolása után nedves szivaccsal gyorsan és óvatosan tisztítsa meg a gőzkivezető csövet (az esetleges maradék eltávolításához).



FONTOS! Vigyázat: A tej kiforrásának elkerülése érdekében „gőz” módban ne emelje ki a csövet tejből.







FONTOS! Vigyázat: A gőzkivezető cső még mindig forró! Vigyázzon, nehogy megégesse magát!









FONTOS! A gőz funkció kikapcsolása után azonnal és óvatosan tisztítsa meg a gőzkivezető csövet az ebben a fejezetben leírtak szerint: TISZTÍTÁS ÉS KARBANTARTÁS.

JÓ TUDNI - A GŐZ HASZNÁLATA UTÁNI TEENDŐK

- Ha a gőz funkció használata után presszókávét szeretne készíteni, hűtse le a kávéfőzőt, nehogy megégjen a kávé.
- Nyomja meg a(z)  gombot a kávéfőző üzemmódba való visszatéréshez. Ha a(z)   gombok narancssárga fényre villog, az azt jelenti, hogy a forralóban lévő víz hőmérséklete még túl magas. Ekkor még ne készítsen kávét. Le kell csökkentenie a hőmérsékletet.
- Merítse a gőzkivezető csövet egy 60 ml vízzel töltött edénybe.
- Fordítsa vissza az előmelegítés **(M1)** gombot gőz pozícióba **(M2) (26)** meleg víz készítéséhez.

A rendszer lehűlése után a gép automatikusan leállítja a forró víz előállítását. Fordítsa vissza a gombot **(M) (M1)** állásba. A(z)   gombok továbbra is fehéren világítanak. A gép kávéfőző üzemmódban van

Forró víz előállítása

1. A gép kávéfőző üzemmódban van.
2. Helyezzen egy edényt a gőzkivezető cső alá.
3. Fordítsa el a gombot **(M2) (26)** pozícióba. A(z)   gombok fehér fényre kialszik, a(z)  gomb fehéren villog. A gép mindaddig készít meleg vizet, amíg a gombot vissza nem tekeri előmelegítés **(M1) (28)** pozícióba.
4. A(z)   gombok folyamatosan fehéren világítanak, a(z)  gomb fehér fényre kialszik.

TISZTÍTÁS ÉS KARBANTARTÁS



Minden tisztítás előtt húzza ki **(K)** a készüléket a hálózati aljzatból, és várjon, amíg lehűl.







- **Gép:** Szükség szerint nedves törlőruhával tisztítsa meg a készülék külsejét. A kávéfőző tisztításához ne használjon oldószereket és sűrűlőszert.
- **Víztartály:** Rendszeresen öblítse ki a tartály belsejét. Ha finom fehér réteg jelenik meg a tartályban, vízkömentesítse a készüléket (lapozza fel a vízkömentesítésről szóló szakaszt).
- **Cseppfelfogó tálca:** Vízzel és egy kevés finom mosogatószerrel tisztítsa meg a cseppfelfogó tálcát **(J)** és a rácsot **(I) (31-32)**. Öblítse le, majd szárítsa meg. Csak a cseppfelfogó tálca rácsa tisztítható mosogatógépben.
- **Filtertartó, szűrők:** Nedves ruhával rendszeresen tisztítsa meg a filtertartót, és távolítsa el a felületre tapadt esetleges kávémaradványokat. A vízzáró tömítés hasznos élettartamának növelése érdekében ne tegye vissza a filtertartót a helyére, ha hosszabb ideig nem használja a kávéfőzőt. Előfordulhat, hogy túvel kell eltávolítania az 1 vagy 2 csészés szűrőt eltömítő maradványokat. A szűrők mosogatógépben moshatók.
- **Gőzkivezető cső:** Minden használat után tisztítsa meg a fűvókát, nehogy beleszáradjon a tej. Ehhez 100 ml tej helyett 60 ml vízzel hajtsa végre a tejjabosítás lépéseit. A gőz kikapcsolása után nedves szivaccsal gyorsan és óvatosan tisztítsa meg a gőzkivezető csövet (az esetleges maradék eltávolításához). Húzza lefelé a gőzkivezető csövet. Langyos vízzel óvatosan tisztítsa meg a gőzkivezető csövet **(29-30)**. Illesze vissza a csövet a gőzkivezető csőre. Csak a gőzkivezető cső tisztítható mosogatógépben.



FONTOS! Vigyázat: Ne tisztítsa a készülék alkatrészeit mosogatógépben. (Mosogatógépben csak a cseppfelfogó tálca rácsa, a gőzkivezető cső és a filtercsészék moshatók.)

VÍZKÖMENTESÍTÉS

A készüléket bármikor vízkőtlenítheti, akkor is, ha a vízkömentesítésre figyelmeztető fény nem világít. A kávéfőző azonban automatikusan számolja a használati ciklusokat, és figyelmeztet, ha vízkömentesítést kell végezni: amikor a(z)  gomb fehér és narancssárga fénye felváltva villog, és a(z)  gomb fehér fénye világít, a gépet vízkömentesíteni kell.

1. A gyártó utasításai szerint készítse el a vízkőoldót, öntse a víztartályba, és töltsön be kb. 750 ml ivóvizet **(2)**. Helyezze a víztartályt a gépre **(3)**.
2. Tegyen egy legalább 1 liter úrtartalmú edényt a kifolyócsövek alá.
3. Szűrő nélkül illesse a helyére a filtertartót.
4. Lépjen az automatikus vízkömentesítési programra; ehhez tartsa lenyomva 3 másodpercig egyszerre a(z)  és  gombot. A(z)  és a(z)  felváltva villog. Engedje el a gombokat; a gép automatikusan vízkömentesítés állapotba lép. A vízvivattyú 10 másodpercig működik, majd 120 másodpercre leáll. Ez a ciklus addig ismétlődik, amíg a víztartály ki nem ürül.
5. A vízkömentesítés befejezése után a(z)   gomb fehér fénye folyamatosan világít.



FONTOS! Vízkömentesítés után 2-3 alkalommal öblítse át a készüléket tiszta vízzel (kávé nélkül), az „ELSŐ HASZNÁLAT” című bekezdésben leírtak szerint. Ne felejtse el kiöblíteni a fűvókát. A készülék most már vízkömentesítve van, és ismét használatra kész.

GARANCIA

Erre a készülékre a gyártó 2 éves garanciát vállal. Ezt a készüléket kizárólag háztartási használatra tervezték. Kereskedelmi használat, nem megfelelő használat, illetve az útmutató be nem tartása esetén a gyártó semmilyen felelősséget nem vállal, a garancia pedig érvényét veszti.

A vásárlást követő bármilyen probléma esetén, vagy ha tartalék alkatrésze lenne szüksége, forduljon egy hivatalos szervizközpontoz.

A kávéfőzőn végzett javításokra nem vonatkozik a garancia abban az esetben, ha:

- nem végzett vízkömentesítést,
- lerakódott a vízkő,
- a tartozékokat mosogatógépben mosta. (Mosogatógépben csak a cseppfelfogó tálca rácsa, a gőzkivezető cső és a filtercsészék moshatók.)

HIBAELHÁRÍTÁS

PROBLÉMÁK	LEHETSÉGES OKOK	MEGOLDÁSOK
A kávé nagyon gyenge.	Nem használt elég kávét.	Adjon hozzá több kávét.
A presszókávé túl lassan folyik ki.	A kávé túl finomra, vagy túl lisztesre van őrölve.	Válasszon kicsit durvább kávéőrleményt.
	A filtertartó koszos.	Tisztítsa meg a filtertartót az alábbi fejezetben szereplő utasítások szerint: TISZTÍTÁS ÉS KARBANTARTÁS
	A filtertartó feje eltömődött.	Miután a készülék lehűlt, nedves szivaccsal tisztítsa meg a rácsot, amelyen keresztül a víz kiáramlik.
	A készülékben lerakódott a vízkő	Vízkömentesítse a gépet (lásd: VÍZKÖMENTESÍTÉS)
	Túl sok kávé van benne.	Távolítsa el az őrölt kávét
A filtertartóból folyamatosan víz távozik a presszókávé elkészítése után.	A gép kezd eltömődni a vízkőtől, mert a víz különösen kemény.	Vízkömentesítse a készüléket (lásd: VÍZKÖMENTESÍTÉS)
A csészében kávéőrlemény van.	A filtertartó eltömődött.	Forró vízzel tisztítsa meg a filtertartót.
	A kávéőrlemény túl finom.	Használjon kicsit durvább kávéőrleményt.
	A filtertartó fején található tömítés eltömődött.	Nedves szivaccsal tisztítsa meg a filtertartót és a tömítést.
A presszókávé nem habos.	A kávéőrlemény túl régi.	Használjon frissen őrölt kávét.
	Az őrölt kávé nem alkalmas presszókávé készítéséhez.	Használjon finomabb őrleményt.
	Túl kevés kávé van a filtertartóban.	Adjon hozzá több kávét.

PROBLÉMÁK	LEHETSÉGES OKOK	MEGOLDÁSOK
Eltávolításkor szivárog a víztartály.	A tartály alján lévő szelep koszos vagy sérült.	Mossa el a víztartályt, és az ujjával mozgassa meg a tartály alatt található szelepet.
	A szelepet vízkólerakódás zárja el.	Vízkómentesítse a gépet (lásd: VÍZKÓMENTESÍTÉS)
A készülék alatt kiszivárgott víz van.	Belső szivárgás van a készülékben.	Ellenőrizze, hogy a víztartály megfelelően van-e a helyére illesztve. Ha a probléma továbbra is fennáll, ne használja a készüléket, és forduljon egy hivatalos szervizközpontoz.
A szivattyú rendellenesen zajos.	Nincs víz a tartályban.	Töltse fel a víztartályt, és indítsa újra a szivattyút (lásd: ELSŐ HASZNÁLATKOR). Ne engedje, hogy a tartály teljesen kiürüljön.
A presszókávé kiszivárog a filtertartó oldalán.	A filtertartó nincs megfelelően a helyére illesztve.	Illessze a helyére a filtertartót, és rögzítse (ütközésig fordítsa el balról jobbra).
		Távolítsa el a felesleges kávé, amely megakadályozza, hogy teljesen rögzítse a filtertartót.
	A filtertartó szélét eltömíti a kávé.	Távolítsa el a felesleges kávé, és tisztítsa meg a rácsot, amelyen keresztül a víz áramlik, egy nedves szivaccsal.
A presszókávé rossz ízű.	Vízkómentesítés után nem megfelelően hajtotta végre az öblítési ciklust.	Öblítse át a készüléket a felhasználói utasításoknak megfelelően, és ellenőrizze a kávé minőségét.
A csészébe nem egyforma mennyiségű kávé kerül.	A filtertartó eltömődött.	A filtertartó tisztításával kapcsolatban lapozza fel a TISZTÍTÁS ÉS KARBANTARTÁS című részt.
A készülék nem működik.	A szivattyú vízhiány miatt le van tiltva.	Töltse fel a víztartályt, és indítsa újra a szivattyút (lásd: ELSŐ HASZNÁLATKOR). Ne engedje, hogy a tartály teljesen kiürüljön.
	A kivehető víztartály nincs megfelelően a helyére illesztve.	Illessze megfelelően a víztartályt a helyére.
	A készülék nincs a hálózathoz csatlakoztatva.	Ellenőrizze, hogy a készülék be van-e kapcsolva.

PROBLÉMÁK	LEHETSÉGES OKOK	MEGOLDÁSOK
A gőzkivezető cső nem működik, vagy kevés habot készít.	A tejhabsító kivezető cső nincs megfelelően a helyére illesztve.	Ellenőrizze, hogy a tartozék megfelelően van-e a készülékre rögzítve: vegye le, majd egy határozott felfelé mozdulattal helyezze vissza a csuklós karra.
	A tej nem friss vagy túl meleg.	Nemrég felbontott friss, pasztőrözött vagy ultrapasztőrözött (UHT) tejet használjon.
	A gőzkivezető csövön túl sok a vízkő.	Vízkómentesítse a gőzkivezető csövet a VÍZKÓMENTESÍTÉS című bekezdésben leírtak szerint.
	A tartály formája nem megfelelő.	Kövesse a tejhabsításra vonatkozó utasításokat (GŐZFUNKCIÓ)
Az 1 csésze eszpresszó gomb fehér és narancssárga fénye felváltva villog, és a 2 csésze eszpresszó gomb fehér fénye világít.	Vízkómentesíteni kell a kávéfőzőt.	Vízkómentesítse a gépet (lásd a következő fejezetet: VÍZKÓMENTESÍTÉS)
A Be gomb fehér fénye világít, a 2 eszpresszó gomb és a gőz gomb narancssárga fénye egyszerre villog.	A víztartályban nincs víz, a víz útja nem szabad, vagy az áramlásmérő hibás.	Öntsön vizet a víztartályba. Ha a probléma továbbra is fennáll, forduljon egy hivatalos szervizközpontoz.
A Be gomb folyamatosan fehéren világít, a 2 eszpresszó gomb pedig felváltva narancssárgán villog.	A forraló hőmérséklete túl magas vagy túl alacsony, vagy a hőmérséklet-érzékelő hibás.	Kapcsolja ki a gépet egy kis időre, majd kapcsolja be újra. Ha a probléma továbbra is fennáll, forduljon egy hivatalos szervizközpontoz.
A Be gomb folyamatosan fehéren világít, a gőz gomb narancssárgán villog.	A gép éppen melegszik, vagy a gőz előmelelszik, de a gomb nem előmelegítés helyzetbe van állítva.	Fordítsa vissza a gombot előmelegítés pozícióba.
	Több mint 60 másodpercig tart a forró víz elkészítése	Fordítsa vissza a gombot előmelegítés pozícióba. A gép ismét tud forró vizet készíteni.
	Több mint 60 másodpercig tart a gőz elkészítése	Fordítsa vissza a gombot előmelegítés pozícióba. A gép ismét tud gőzt készíteni.

Ha nem lehet megállapítani a hiba okát, forduljon egy hivatalos szervizközpontoz.
Soha ne szerelje szét a készüléket! (ha a készüléket szétszereli, a garancia érvényét veszti).

ÓVJA A KÖRNYEZETET!



Első a környezetvédelem!

- ① Az Ön terméke értékes újrahasznosítható anyagokat tartalmaz.
- ➡ Kérjük készülékét ne dobja ki, hanem adja le az erre a célra kijelölt gyűjtőhelyen.

DESCRIERE

- | | |
|--|---|
| A Rezervor de apă detașabil (capacitate de 1 l) | I Grătar tavă colectoare de picături |
| B Suport de ceașcă | J Tavă colectoare de picături detașabilă |
| C Buton de pornire/oprire | K Cablu de alimentare |
| d Panou de comandă | L Lingură-cap de tasare |
| E Cap suport de filtru | M Buton rotativ |
| F Suport de filtru | M1 Preîncălzire |
| F1 Filtru 1 ceașcă | M2 Preparare apă caldă și abur |
| F2 Filtru 2 cești | N Buton pentru 1 ceașcă de espresso |
| G Cârlig de susținere a filtrului | O Buton pentru 2 cești de espresso |
| H Duză de abur | P Buton pentru abur |

SPECIFICAȚII TEHNICE

- Pompă: 15 bar
- Putere: 1350 W
- Tensiune: 220 - 240 V
- Dispozitive de protecție împotriva supraîncălzirii
- Dimensiuni: 285 x 143 x 285 mm



IMPORTANT!

Acest aparat este proiectat să funcționeze numai cu curent alternativ de 220-240 V. Acest aparat este NUMAI PENTRU UZ CASNIC

PRIMA UTILIZARE SAU DACĂ APARATUL NU A FOST FOLOSIT UN TIMP ÎNDELUNGAT







IMPORTANT! Nu puneți elemente încălzitoare pe aparat.













IMPORTANT! Instrucțiunile privind siguranța fac parte din aparat. Citiți-le cu atenție înainte de a utiliza noul aparat.

Dacă nu ați utilizat aparatul de mai mult de 5 zile, goliți și clătiți rezervorul de apă.

Pentru a vă asigura că prima ceașcă de cafea are un gust grozav, vă recomandăm cu căldură să clătiți espressorul cu apă caldă, conform instrucțiunilor de mai jos:

1. Scoateți rezervorul de apă (**A**) (**1**) și umpleți-l (**2**). Nivelul apei nu ar trebui să depășească marcajul „MAX” de pe rezervor și ar trebui să conțină cel puțin 300 ml (= echivalentul a 2 cești mari). Apoi puneți-l la loc în aparat, cu capacul închis (**3**).
2. Conectați aparatul la o priză (**4**).
3. Asigurați-vă că butonul rotativ (**M**) este setat în poziția de preîncălzire (**M1**) (**14**).
4. Apăsăți butonul  (**C**) (**5**) de pe panoul de comandă (**D**). Lumina butonului  se aprinde, iar luminile albe ale butoanelor   clipește (**6**). Aparatul este în modul de preîncălzire.

5. Puneți un filtru (**F2**) (**7**) fără cafea în suportul de filtru. Introduceți suportul de filtru în locaș, apoi rotiți-l spre dreapta până se oprește (**8**).
6. Puneți două cești sub suportul de filtru.
7. Când temperatura atinge valoarea prestabilită, lumina albă a butoanelor   va rămâne aprinsă. Aparatul este în modul de preparare a cafelei. Apăsăți butonul  (**9**), iar lumina albă va clipi. Aparatul începe să toarne apa (**10**). Când termină, lumina albă a butoanelor   va rămâne aprinsă.
8. Apăsăți butonul  (**11**). Când lumina albă a butoanelor   este stinsă și cea portocalie a butonului  este aprinsă, aparatul este în modul de preîncălzire.
9. Puneți duza de abur (**H**) într-un recipient plin cu apă (**12**).
10. Rotiți butonul (**M**) din poziția de preîncălzire (**M1**) în cea pentru abur (**M2**) (**13**), iar lumina albă a butonului  clipește și aparatul începe să producă abur. Lăsați apa să se încălzească timp de 20 de secunde, apoi rotiți butonul înapoi în poziția de preîncălzire (**M1**) (**14**).

Notă: Dacă doriți să preparați o cafea acum, consultați secțiunea BINE DE ȘTIUT – PRACTICĂ DUPĂ UTILIZAREA ABURULUI pentru a afla cum să procedați.

CUM SE PREPARĂ ESPRESSO



IMPORTANT! Dacă funcția de espresso este utilizată pentru prima dată, aparatul trebuie curățat conform instrucțiunilor descrise în paragraful „PRIMA UTILIZARE”.







IMPORTANT! Pentru a preveni împrăștierea cu apă caldă, asigurați-vă că suportul de filtru a fost fixat bine înainte de a prepara cafeaua. Nu scoateți suportul de filtru în timp ce curge apa, deoarece aparatul încă se află sub presiune.

Cu cafea măcinată

Pentru a vă prepara cafeaua, vedeți primii 4 pași din secțiunea PRIMA UTILIZARE și apoi urmați instrucțiunile de mai jos:





Aparatul este în modul de preparare a cafelei.

5. Puneți cafeaua măcinată în filtrul pentru 1 ceașcă sau pentru 2 cești (**F1**, **F2**) folosind lingura dozatoare (**L**, 1 lingură = 1 măsură = +/- 7 g de cafea măcinată = 1 espresso) (**15**, **16**), apoi compactați-o (fermă, dar nu prea tare) cu capul de tasare (**17**). Nu umpleți excesiv filtrul. Curățați eventualele resturi de cafea din jurul suportului de filtru (**18**).
6. Introduceți suportul de filtru în locaș, apoi rotiți-l spre dreapta până se oprește (**19**).
7. Puneți una sau două cești sub suportul de filtru.
8. Apăsăți butonul  sau butonul  (**20**) sau (**9**), în funcție de numărul de cești pe care doriți să le preparați (**15**). Butonul selectat va clipi și aparatul va porni (**21**). Când aparatul termină, butoanele   vor rămâne aprinse.
9. Deblocați suportul de filtru rotindu-l spre stânga (**22**) și scoateți-l din aparat.
10. Goliți filtrul folosind cârligul de susținere. (**23**) Scoateți filtrul din suport.
11. Spălați filtrul și suportul sub jet de apă pentru a îndepărta zațul de cafea (**24**).





PERSONALIZAREA VOLUMULUI DE CAFEA

Puteți personaliza volumul cafelei după cum doriți, de la 15 la 65 ml pentru 1 ceașcă și de la 30 la 130 ml pentru 2 cești.

Notă: Volumul implicit este de 30 ml – 1 ceașcă / 60 ml – 2 cești









1. Aparatul este în modul de preparare a cafelei.
2. Apăsăți  sau  timp de 3 secunde. Lumina portocalie a butonului pentru espresso selectat începe să clipească.
3. Eliberați butonul și începeți să setați volumul de cafea.
4. Apăsăți butonul imediat ce atingeți volumul dorit.
5. Luminile portocalii ale butoanelor   clipește amândouă de 3 ori pentru a confirma noua setare.
6. Aparatul revine la modul de preparare a cafelei.

REVENIREA LA VOLUMUL IMPLICIT DE CAFEA

1. Aparatul se află în starea de preîncălzire a aburului: Lumina portocalie a butonului  rămâne aprinsă
2. Apăsăți  timp de 3 secunde. Lumina portocalie a butoanelor   clipește o dată.
3. Pompa de apă funcționează o dată.
4. S-a revenit acum la volumele implicite de cafea.
5. Aparatul revine la starea de preîncălzire a aburului.





PERSONALIZAREA TIMPULUI DE OPRIRE AUTOMATĂ

Puteți schimba timpul de oprire automată a aparatului la 5, 15 sau 30 de minute. Setarea implicită este de 30 de minute. Pentru a o schimba, urmați aceste instrucțiuni:

1. Aparatul este în modul de preparare a cafelei
2. Țineți apăsată simultan timp de 3 secunde butoanele  și 
3. Luminile portocalii ale butoanelor  și  vor clipi:
 - 1 dată pentru timp setat la 5 min
 - de 2 ori pentru timp setat la 15 min
 - de 3 ori pentru timp setat la 30 min
4. Pentru a schimba setarea curentă, apăsați butonul  când butoanele  și  nu clipește. Repetați operațiunea până când numărul de clipiri portocalii corespunde cu timpul dorit.
5. Așteptați până când butoanele  și  se fac iar albe. Noua dumneavoastră setare este salvată.

FUNCȚIA DE ABUR

Cum se prepară cappuccino

1. Preparați un espresso așa cum se descrie mai sus, dar folosind cești suficient de mari. Puteți să scoateți tava de picături și să puneți cana înaltă pe suport dacă este cazul.
2. Apăsăți butonul  (25). Când lumina albă a butoanelor   este stinsă și lumina portocalie a butonului  este aprinsă, aparatul este în modul de preîncălzire a aburului.
3. Umpleți un recipient cu aproximativ 60-100 ml de lapte rece.

Notă:

- Când alegeți dimensiunea recipientului, rețineți că volumul de lapte va crește de două până la trei ori.
- Pentru a obține spumă de lapte de bună calitate, vă recomandăm să folosiți lapte rece proaspăt. Laptele pasteurizat sau UHT dă de obicei cele mai bune rezultate.

Notă: Pentru un rezultat mai bun, porniți duza de abur câteva secunde într-un recipient înainte de a o folosi în lapte. Astfel se va elimina apa care ar putea exista în ea.

4. Puneți duza de abur (H) într-un recipient plin cu lapte.
5. Rotiți butonul (M) din poziția de preîncălzire (M1) în cea pentru abur (M2) (26), iar lumina albă a butonului  clipește și aparatul începe să producă abur.

Notă: Pentru rezultate cât mai bune, spumați laptele cât mai aproape de partea de jos a recipientului timp de aproximativ 10 secunde, având grijă să nu atingă baza recipientului. Apoi înclinați încet recipientul și deplasați duza în sus până când ajunge aproape la suprafața laptelui. Aveți grijă ca duza să nu iasă din lapte. Pentru a obține o spumă grozavă, descrieți mișcări circulare cu recipientul (27).

6. După ce ați obținut cea mai bună spumă, rotiți butonul înapoi în poziția de preîncălzire (28).

Notă: Pentru a preveni încălzirea excesivă a laptelui, nu utilizați funcția de abur mai mult de 45 de secunde (pentru 100 ml de lapte).

7. Întindeți spuma de lapte în ceașca (ceștile) de espresso.

Notă:

- Dacă doriți să preparați mai mult de un cappuccino, preparați mai întâi toate ceștile de espresso, apoi faceți spuma de lapte.
- După oprirea aburului, curățați rapid și cu atenție duza de abur folosind un burete umed (pentru a elimina orice reziduu).



IMPORTANT! Avertisment! Pentru a preveni împrôșcarea laptelui, nu scoateți duza din lapte când utilizați modul „abur”.







IMPORTANT! Avertisment! Duza de abur este încă fierbinte! Aveți grijă să nu vă frigeți!









IMPORTANT! După oprirea funcției de abur, curățați imediat și cu atenție duza, urmând indicațiile din secțiunea: CURĂȚARE ȘI ÎNTREȚINERE.

BINE DE ȘTIUT – PRACTICĂ DUPĂ UTILIZAREA ABURULUI

- Dacă doriți să preparați un espresso după utilizarea funcției de abur, trebuie să lăsați aparatul de cafea să se răcească, astfel încât să nu ardă cafeaua.
- Apăsăți butonul  pentru a reveni la modul de preparare a cafelei. Dacă lumina portocalie a butoanelor   clipește, înseamnă că temperatura din boiler este prea ridicată, deci nu preparați cafea în momentul acesta. Trebuie să scădeți temperatura.
- Cufundați duza de abur într-un recipient plin cu 60 ml de apă.
- Rotiți butonul din poziția de preîncălzire (M1) înapoi la abur (M2) (26) pentru a încălzi apa. Mașina se oprește automat din încălzit apa când sistemul s-a răcit. Rotiți butonul (M) înapoi la (M1). Butoanele   vor rămâne aprinse în alb. Aparatul este în modul de preparare a cafelei.

Încălzirea apei

1. Aparatul este în modul de preparare a cafelei.
2. Puneți un recipient sub duza de abur.
3. Rotiți butonul în poziția (M2) (26). Lumina albă a butoanelor   se stinge, iar lumina albă a butonului  clipește. Aparatul începe să încălzească apa și se va opri atunci când rotiți butonul înapoi în poziția de preîncălzire (M1) (28).
4. Lumina albă a butoanelor   rămâne aprinsă, iar lumina albă a butonului  se stinge.

CURĂȚARE ȘI ÎNTREȚINERE



Scoateți din priză (K) înainte de fiecare curățare și lăsați mai întâi aparatul să se răcească.







- **Aparat:** Curățați exteriorul aparatului cu un burete umed când credeți că este nevoie. Nu folosiți solvenți sau detergenți abrazivi pentru a curăța aparatul de cafea.
- **Rezervor de apă:** Clătiți periodic interiorul rezervorului de apă. Când apare un strat alb fin în rezervor, efectuați detartrarea aparatului (consultați secțiunea despre detartrare).
- **Tavă colectoare de picături:** Curățați tava de picături (J) și grătarul (H) folosind apă și o cantitate mică de detergent delicat (31-32). Clătiți și uscați. Numai grătarul tăvii de picături poate fi pus în mașina de spălat vase.
- **Suport de filtru, filtre:** Utilizând o lavetă umedă, curățați periodic soclul suportului de filtru pentru a îndepărta resturile de cafea care s-ar fi putut depune pe suprafața sa. Pentru a prelungi durata de viață utilă a garniturii de etanșare a capului de fierbere, nu instalați suportul de filtru la loc dacă aparatul de cafea nu este utilizat perioade îndelungate. Pentru a elimina orice depunere care ar putea bloca fluxul filtrului pentru 1 ceașcă sau 2 cești, puteți utiliza un ac. Filtrele se pot pune în mașina de spălat vase.
- **Duza de abur:** Pentru a preveni uscarea laptelui în interior, trebuie să curățați duza după fiecare utilizare. Pentru aceasta, urmați pașii pentru spumarea laptelui, dar înlocuiți cei 100 ml de lapte cu 60 ml de apă. După oprirea aburului, curățați rapid și cu atenție duza de abur folosind un burete umed (pentru a elimina orice reziduu). Trageți în jos tubul duzei de abur. Curățați cu atenție duza de abur cu apă caldă (29-30). Montați tubul înapoi pe duza de abur. Numai tubul duzei de abur se poate pune în mașina de spălat vase.



IMPORTANT! Avertisment! Nu curățați nicio parte a acestui aparat în mașina de spălat vase. (Se pot spăla în mașina de spălat vase numai grătarul tăvii de picături, tubul duzei de abur și cupele filtrelor.)

ELIMINAREA CALCARULUI

Puteți elimina calcarul din aparat în orice moment, chiar dacă lumina pentru eliminarea calcarului nu este aprinsă. Cu toate acestea, aparatul de cafea calculează automat ciclurile de utilizare și emite o avertizare atunci când trebuie efectuată eliminarea calcarului: când lumina albă și cea portocalie ale butonului  clipește pe rând, iar lumina albă a butonului  este aprinsă, aparatul trebuie să fie curățat de depunerile de calcar.

1. Pregătiți substanța de eliminare a calcarului în conformitate cu instrucțiunile producătorului, turnați-o în rezervorul de apă și completați cu aprox. 750 ml apă potabilă (2). Puneți rezervorul în aparat (3).
2. Puneți un vas cu o capacitate de cel puțin 1 litru sub orificiile pentru cafea.
3. Introduceți suportul de filtru fără filtru.
4. Apăsăți simultan butoanele  și  timp de 3 secunde pentru a accesa programul de eliminare automată a calcarului.  și  clipește pe rând. Eliberați butoanele, iar aparatul va trece automat la starea de eliminare a calcarului. Pompa de apă va merge 10 secunde și apoi se va opri pentru 120 de secunde. Acest ciclu se va repeta până se golește rezervorul de apă.
5. Odată eliminarea calcarului încheiată, lumina albă a butoanelor  și  va rămâne aprinsă.



IMPORTANT! După eliminarea calcarului, clătiți de 2-3 ori folosind apă curată (fără cafea), după cum se descrie în paragraful „PRIMA UTILIZARE”. Nu uitați să clătiți duza. Aparatul este acum curățat de depuneri și gata de a fi reutilizat.

GARANȚIE

Acest aparat are o garanție de 2 ani din partea producătorului. Acest aparat este numai pentru uz casnic. Orice utilizare în scop comercial, utilizare inadecvată sau în neconcordanță cu instrucțiunile duc la exonerarea producătorului de responsabilitate și la neaplicarea garanției.

Pentru orice probleme post-vânzare sau pentru piese de schimb, contactați un centru de service autorizat. Nicio reparație a aparatului de cafea nu va fi acoperită de garanție dacă:

- nu s-a efectuat nicio eliminare a calcarului,
- s-a acumulat calcar,
- accesoriile au fost curățate în mașina de spălat vase. (Se pot spăla în mașina de spălat vase numai grătarul tăvii de picături, tubul duzei de abur și cupele filtrelor.)

DEPANARE

PROBLEME	CAUZE POSIBILE	SOLUȚII
Cafeaua este foarte slabă.	Nu ați utilizat suficientă cafea.	Puneți mai multă cafea.
Espresso-ul curge prea încet.	Cafeaua este măcinată prea fin, sau este prea făinoasă	Alegeți cafea măcinată puțin mai mare.
	Suportul de filtru este murdar.	Curățați suportul de filtru urmând instrucțiunile din secțiunea: CURĂȚARE ȘI ÎNTREȚINERE
	Capul suportului de filtru este înfundat.	După ce aparatul s-a răcit, curățați grătarul prin care curge apa utilizând un burete umed.
	Aparatul dumneavoastră are depuneri de calcar	Eliminați depunerile de calcar din aparat (consultați secțiunea: ELIMINAREA CALCARULUI)
	Este prea multă cafea.	Scoateți zațul
Se scurge încontinuu apă din suportul de filtru după prepararea unui espresso.	Aparatul dumneavoastră se înfundă cu calcar deoarece apa este deosebit de dură.	Eliminați depunerile de calcar din aparat (consultați secțiunea: ELIMINAREA CALCARULUI)
În ceașcă ajunge zaț de cafea.	Suportul de filtru este înfundat.	Curățați suportul de filtru utilizând apă caldă.
	Cafeaua este măcinată prea fin.	Folosiți cafea măcinată puțin mai mare.
	Garnitura de etanșare de pe capul suportului de filtru este înfundată.	Curățați suportul de filtru și garnitura cu un burete umed.
Espresso-ul nu este spumos.	Cafeaua măcinată este prea veche.	Utilizați cafea proaspăt măcinată.
	Cafeaua măcinată nu este adecvată pentru espresso.	Utilizați cafea măcinată mai fin.
	În suportul de filtru este prea puțină cafea.	Puneți mai multă cafea.

PROBLEME	CAUZE POSIBILE	SOLUȚII
Din rezervorul de apă se scurge apă când este mișcat.	Supapa de la baza rezervorului este murdară sau defectă.	Spălați rezervorul de apă și acționați supapa de sub rezervor cu degetul.
	Supapa este înfundată cu depuneri de calcar.	Eliminați depunerile de calcar din aparat (consultați secțiunea: ELIMINAREA CALCARULUI)
Sub aparat sunt prezente scurgeri de apă.	Există o scurgere internă.	Verificați dacă rezervorul este poziționat corect. Dacă problema persistă, nu utilizați aparatul și consultați un centru de service autorizat.
Pompa este anormal de gălăgioasă.	În rezervor nu este apă.	Umpleți rezervorul cu apă și reporniți pompa (consultați secțiunea: PRIMA UTILIZARE). Evitați golirea completă a rezervorului.
Espresso-ul se scurge pe părțile laterale ale suportului de filtru.	Supportul de filtru nu este poziționat corect.	Instalați suportul de filtru în poziție și blocați-l (rotindu-l dinspre stânga spre dreapta până se oprește).
		Îndepărtați eventualele surplusuri de cafea care vă împiedică să blocați complet suportul de filtru
	Marginea suportului de filtru este blocată de cafea.	Îndepărtați cafeaua în exces și curățați cu un burete umed grătarul prin care curge apa.
Espresso-ul are un gust neplăcut.	După eliminarea depunerilor de calcar, ciclul de clătire nu a fost efectuat corect.	Clătiți aparatul conform instrucțiunilor și verificați calitatea cafelei.
Ceștile nu se umplu egal.	Supportul de filtru este înfundat.	Consultați paragraful despre CURĂȚARE ȘI ÎNTREȚINERE pentru a curăța suportul de filtru.
Aparatul nu funcționează.	Pompa este dezactivată din cauza lipsei apei.	Umpleți rezervorul cu apă și reporniți pompa (consultați secțiunea: PRIMA UTILIZARE). Evitați golirea completă a rezervorului.
	Rezervorul detașabil de apă este poziționat greșit.	Poziționați corect rezervorul de apă.
	Aparatul nu este conectat.	Verificați dacă aparatul este pornit.

PROBLEME	CAUZE POSIBILE	SOLUȚII
Duza nu funcționează sau face foarte puțină spumă.	Duza de spumare nu este instalată corect.	Verificați dacă accesoriul este instalat corect pe aparat: scoateți-l și apoi reinstalați-l pe brațul cu balama folosind o mișcare fermă în sus.
	Laptele nu este proaspăt sau este prea cald.	Folosiți lapte proaspăt și rece pasteurizat sau UHT dintr-un recipient care a fost deschis recent.
	Duza de abur are o acumulare excesivă de calcar.	Eliminați depunerile de calcar din duza de abur conform paragrafului despre ELIMINAREA CALCARULUI .
	Forma recipientului nu este adecvată.	Urmați instrucțiunile de spumare a laptelui (paragraful despre FUNCȚIA DE ABUR)
Lumina albă și cea portocalie a butonului pentru 1 ceașcă de espresso clipește alternativ, iar lumina albă a butonului pentru 2 cești de espresso este aprinsă	Aparatul trebuie să fie curățat de depunerile de calcar.	Eliminați depunerile de calcar din aparat (consultați secțiunea: ELIMINAREA CALCARULUI)
Lumina albă a butonului de pornire este aprinsă, iar cele 2 butoane de espresso și lumina portocalie a butonului pentru abur clipește în același timp.	Nu există suficientă apă în rezervor, circulația apei nu este lină sau debitmetrul este defect.	Turnați apă în rezervor. Dacă problema persistă, contactați un centru de service autorizat.
Lumina albă a butonului de pornire rămâne aprinsă, iar luminile portocalii ale celor 2 butoane de espresso clipește pe rând.	Temperatura boilerului este prea mare sau prea mică ori senzorul de temperatură este defect.	Opriiți aparatul pentru un timp, apoi porniți-l din nou. Dacă problema persistă, contactați un centru de service autorizat.
Lumina albă a butonului de pornire rămâne aprinsă, iar lumina portocalie a butonului pentru abur clipește.	Aparatul se încălzește sau este în modul de preîncălzire a aburului, dar butonul nu se află în poziția de preîncălzire.	Puneți butonul înapoi în poziția de preîncălzire.
	Continuați să încălziți apa mai mult de 60 de secunde	Rotiți butonul înapoi în poziția de preîncălzire. Aparatul poate încălzi din nou apa.
	Continuați să produceți abur mai mult de 60 de secunde	Rotiți butonul înapoi în poziția de preîncălzire. Aparatul poate produce din nou aburi.

Dacă nu puteți determina cauza defecțiunii, consultați un centru de service autorizat. Nu dezasamblați niciodată aparatul. (dacă aparatul este dezasamblat, garanția va fi anulată).

PROTEJAREA MEDIULUI



Să participăm la protecția mediului!

- ① Aparatul dumneavoastră conține numeroase materiale valorificabile sau reciclabile.
- ➔ Predați aparatul la un punct de colectare pentru reciclare.

ОПИСАНИЕ

- | | |
|---|--|
| A Подвижен резервоар за вода (емностимост 1 л) | I Решетка на тавичката за отцеждане |
| B Тавичка на държача за чаша | J Подвижна тавичка за отцеждане |
| C Бутон за вкл./изкл. | K Захранващ кабел |
| D Контролен панел | L Тампер лъжица |
| E Глава на държача за филтър | M Копче |
| F Държач за филтър | M1 Предварително нагриване |
| F1 Филтър за 1 чаша | M2 Приготвяне на гореща вода и пара |
| F2 Филтър за 2 чаши | N Бутон за 1 чаша еспресо |
| G Кука за задържане на филтъра | O Бутон за 2 чаши еспресо |
| H Дюза за пара | P Бутон за пара |

ТЕХНИЧЕСКИ СПЕЦИФИКАЦИИ

- Помпа: 15 bar
- Мощност: 1350 W
- Напрежение: 220 – 240 V
- Предпазни устройства против прегряване
- Размери: 285 x 143 x 285 mm



ВАЖНО!

Този уред е проектиран да работи само с 220 – 240 V променлив ток.
Този уред е проектиран за УПОТРЕБА САМО В ДОМАШНИ УСЛОВИЯ

ПРИ ПЪРВА УПОТРЕБА ИЛИ АКО МАШИНАТА НЕ Е ИЗПОЛЗВАНА ПРОДЪЛЖИТЕЛНО ВРЕМЕ







ВАЖНО! Не поставяйте нагревателни елементи върху уреда.













ВАЖНО! Инструкциите за безопасност са част от уреда.
Моля, прочетете ги внимателно, преди да използвате своя нов уред.

Ако не сте използвали уреда за повече от 5 дни, изпразнете и изплакнете резервоара за вода.

За да осигурите превъзходен вкус на първата чаша кафе, настойчиво препоръчваме да изплакнете своята машина за еспресо с гореща вода съгласно инструкциите по-долу:

1. Отстранете резервоара за вода (**A**) (**1**) и го напълнете (**2**). Нивото на водата не трябва да превишава маркировката „MAX“ (МАКС.) на резервоара и трябва да бъде поне до 300 ml (= еквивалент на 2 големи чаши). След това го поставете отново на машината и се уверете, че капакът е затворен (**3**).
2. Включете уреда в електрически контакт (**4**).
3. Уверете се, че копчето (**M**) е зададено на позицията за предварително нагриване (**M1**) (**14**).
4. Натиснете бутона  (**C**) (**5**) на контролния панел (**D**). Лампичката на бутона  светва, а лампичките на бутоните   мигат в бяло (**6**). Машината се подгрива.

5. Поставете филтър (**F2**) (**7**) без кафе в държача за филтър. Поставете държача за филтър на мястото му и го завъртете надясно, докато спре (**8**).
6. Поставете две чаши под държача за филтър.
7. Когато температурата достигне предварително зададената стойност, лампичките на бутоните   ще светят постоянно в бяло. Машината е в режим на приготвяне на кафе. Натиснете бутоната  (**9**), бутонът мига в бяло. Машината започва да налива вода (**10**). След като приключи, лампичките на бутоните   ще светят постоянно в бяло.
8. Натиснете бутоната  (**11**). Лампичката на бутоните   ще спре да свети в бяло, лампичката на бутоната  ще продължи да свети в оранжево, машината се подгрива.
9. Поставете дюзата за пара (**H**) в съд, пълен с вода (**12**).
10. Завъртете копчето (**M**) от позиция за предварително нагриване (**M1**) до позиция за пара (**M2**) (**13**), лампичката на бутоната  мига в бяло, машината започва да генерира пара. Оставете водата да се нагрива за 20 секунди, след което завъртете копчето обратно до позицията за предварително нагриване (**M1**) (**14**).

Забележка: ако желаете да пригответе кафе сега, моля, направете справка с раздела „ДОБРЕ Е ДА ЗНАЕТЕ – ПРАКТИКА СЛЕД ИЗПОЛЗВАНЕТО НА ПАРА“, за да разберете как да продължите.

ПРИГОТВЯНЕ НА ЕСПРЕСО



ВАЖНО!





Ако функцията за еспресо се използва за първи път, уредът трябва да бъде почистен, както е описано в раздела „ПРИ ПЪРВА УПОТРЕБА“.



ВАЖНО! За предотвратяване на пръски от гореща вода проверете дали държачът за филтър е затегнат, докато спре, преди да пригответе кафето. Не отстранявайте държача за филтър, докато водата изтича, тъй като уредът все още е под налягане.

С мляно кафе





За да пригответе кафето си, моля, направете справка с първите 4 стъпки в раздела „ПРИ ПЪРВА УПОТРЕБА“ и след това следвайте инструкциите по-долу:
Машината е в режим на приготвяне на кафе.

5. Добавете мляното кафе във филтъра за 1 чаша или 2 чаши (**F1**, **F2**), като използвате мерителната лъжица (L, 1 лъжица = 1 мярка = +/- 7 g мляно кафе = 1 еспресо) (**15**, **16**), след което го уплътнете (здрово, но не твърде много), като използвате тампера (**17**). Не препълвайте филтъра. Почистете излишното кафе около държача за филтър (**18**).
6. Поставете държача за филтър на мястото му и го завъртете надясно, докато спре (**19**).
7. Поставете една или две чаши под държача за филтър.
8. Натиснете бутоната  или бутоната  (**20**) или (**9**) в зависимост от броя чаши, които искате да пригответе (**15**). Избраният бутон ще започне да мига и уредът ще стартира (**21**). Когато машината приключи с приготвянето, бутоните   ще останат да светят.
9. Освободете държача за филтър, като го завъртите наляво (**22**), и го отстранете от уреда.
10. Използвайте куката за задържане на филтъра, за да изпразните филтъра. (**23**) Отстранете филтъра от държача за филтър.
11. Измийте филтъра и държача за филтър под течаща вода, за да отстраните останалото кафе (**24**).





ПЕРСОНАЛИЗИРАНЕ НА КОЛИЧЕСТВОТО КАФЕ

Можете да персонализирате количеството кафе, както предпочитате – от 15 до 65 ml за 1 чаша и от 30 до 130 ml за 2 чаши.

Забележка: количеството по подразбиране е 30 ml – 1 чаша/60 ml – 2 чаши









1. Машината е в режим на приготвяне на кафе.
2. Натиснете  или  за 3 секунди. Лампичката на изборния бутон за еспресо мига в оранжево.
3. Отпуснете бутона и започнете да задавате количеството кафе.
4. Натиснете бутона веднага след достигане на желаното количество.
5. Лампичките и на двата бутона   премигват 3 пъти в оранжево, за да потвърдят новата настройка.
6. Машината се връща в режим на приготвяне на кафе.

ВЪЗСТАНОВЯВАНЕ НА КОЛИЧЕСТВОТО КАФЕ ПО ПОДРАЗБИРАНЕ

1. Машината е в състояние на предварително нагряване на пара: Лампичката на бутона  продължава да свети в оранжево
2. Натиснете  за 3 секунди. Лампичката на бутоните   премигва веднъж в оранжево.
3. Водната помпа се включва еднократно.
4. Количествата кафе по подразбиране вече са възстановени.
5. Машината се връща в състояние на предварително нагряване на парата.





ПЕРСОНАЛИЗИРАНЕ НА ВРЕМЕТО ЗА АВТОМАТИЧНО ИЗКЛЮЧВАНЕ

Можете да промените времето за автоматично изключване на машината на 5, 15 или 30 минути. Настройката по подразбиране е 30 минути. За да я промените, моля, следвайте тези инструкции:

1. Машината е в режим на приготвяне на кафе
2. Натиснете едновременно и задръжте бутоните  и  за 3 секунди
3. Лампичките на бутоните  и  започват да мигат в оранжево:
 - 1 път за времева настройка 5 мин
 - 2 пъти за времева настройка 15 мин
 - 3 пъти за времева настройка 30 мин
4. За да промените текущата настройка, натиснете бутона , когато бутоните  и  не мигат. Повторете операцията, докато броят на оранжевите мигания не съответства на желаната продължителност.
5. Изчакайте, докато бутоните  и  не започнат отново да светят в бяло. Новата Ви настройка е запазена.

ФУНКЦИЯ ЗА ПАРА

Приготвяне на капучино

1. Пригответе еспресо според описанието по-горе, като използвате достатъчно големи чаши. Можете да отстраните тавичката за отцеждане и да поставите високата чаша на стойката, ако е необходимо.
2. Натиснете бутона  (25). Лампичките на бутоните   ще спрат да светят в бяло, лампичката на бутона  ще продължи да свети в оранжево, машината е в режим на предварително нагряване на парата.
3. Напълнете съд с приблизително 60 до 100 ml студено мляко.

Забележка:

- Когато избирате размера на съда за мляко, имайте предвид, че обемът на млякото ще се увеличи с два до три пъти.
- За да получите качествена млечна пяна, Ви препоръчваме да използвате прясно, студено мляко. Пастеризираното мляко или УНТ млякото обикновено дават най-добри резултати.

Забележка: за по-добър резултат пуснете дюзата за пара да работи за няколко секунди в даден съд, преди да я използвате в млякото. Това ще отстрани водата, която може да съдържа.

4. Поставете дюзата за пара (Н) в съд, пълен с мляко.
5. Завъртете копчето (М) от позиция за предварително нагряване (М1) до позиция за пара (М2) (26), лампичката на бутона  мига в бяло, машината започва да генерира пара.

Забележка: за най-добри резултати разпенете млякото близо до дъното на контейнера за приблизително 10 секунди, като внимавате да не допирате дъното. След това бавно наклонете съда и придвижете дюзата нагоре, докато тя почти достигне повърхността на млякото. Уверете се, че дюзата не излиза от млякото. За да направите голяма пяна, движете съда с кръгови движения (27).

6. След като сте получили най-добрата пяна, завъртете копчето обратно до позицията за предварително нагряване (29).

Забележка: за да предотвратите прегреване на млякото, не използвайте устройството за пара за повече от 45 секунди (за 100 ml мляко).

7. Поставете млечната пяна в чашата(ите) с еспресо.

Забележка:

- Ако искате да пригответе повече от едно капучино, първо пригответе всички чаши с еспресо, а след това – млечната пяна.
- След като изключите парата, бързо и внимателно почистете дюзата за пара с влажна гъба (за да гарантирате, че няма да има залепнали остатъци).



ВАЖНО! Предупреждение! За предотвратяване на разпръскване на мляко не повдигайте дюзата от млякото, когато използвате режима „пара“.







ВАЖНО! Предупреждение! Дюзата за пара е още гореща! Внимавате да не се изгорите!









ВАЖНО! След изключване на функцията за пара почистете дюзата незабавно и внимателно, както е посочено в раздела: ПОЧИСТВАНЕ И ПОДДРЪЖКА.

ДОБРЕ Е ДА ЗНАЕТЕ – ПРАКТИКА СЛЕД ИЗПОЛЗВАНЕТО НА ПАРА

- Ако искате да пригответе еспресо след използване на функцията за пара, трябва да охладите Вашата кафе машина, за да избегнете изгаряне на кафето.
- Натиснете бутона , за да се върнете в режим на приготвяне на кафе, ако лампичките на бутоните   мигат в оранжево, това означава, че температурата във водонагревателния резервоар е твърде висока, моля, не пригответе кафе в момента. Трябва да понижите температурата.
- Потопете дюзата за пара в съд, в който има 60 ml вода.
- Завъртете копчето от позицията за предварително нагряване (М1) обратно до позицията за пара (М2) (26), за да генерирате гореща вода.

Машината спира да произвежда гореща вода автоматично, след като системата се охлади. Завъртете копчето (М) обратно на (М1). Бутоните   продължават да светят в бяло. Машината е в режим на приготвяне на кафе

Приготвяне на гореща вода

1. Машината е в режим на приготвяне на кафе.
2. Поставете съд под дюзата за пара.
3. Завъртете копчето до позиция (М2) (26). Лампичките на бутоните   спират да светят в бяло, лампичката на бутона  мига в бяло. Машината започва да генерира гореща вода и ще спре, когато завъртите копчето обратно до позицията за предварително нагряване (М1) (28).
4. Лампичките на бутоните   продължават да светят в бяло, лампичката на бутона  спира да свети в бяло.

ПОЧИСТВАНЕ И ПОДДРЪЖКА



Изключвайте уреда от контакта (К) преди всяко почистване и първо го оставете да се охлади.







- **Машина:** почиствайте отвън уреда с влажна гъба, когато сметнете това за необходимо. Не използвайте разтворители или абразивни почистващи препарати за почистване на кафе машината.
- **Резервоар за вода:** **изплаквайте периодично вътрешността на резервоара.** Когато в резервоара се появи фин бял слой, премахнете котления камък от уреда (направете справка с раздела за премахване на котлен камък).
- **Тавичка за отцеждане:** почиствайте тавичката за отцеждане (**J**) и нейната решетка (**I**), като използвате вода и малко количество мек почистващ препарат (**31-32**). Изплакнете и подсушете. Само решетката на тавичката за отцеждане може да се мие в съдомиялна машина.
- **Държач за филтър, филтри:** използвайте влажна кърпа за редовно почистване на държача за филтър, за да отстраните възможните остатъци от кафе, залепнали по повърхността. За да удължите експлоатационния живот на водонепропускливото уплътнение на главата за приготвяне, не поставяйте държача за филтър обратно на мястото му, ако кафе машината няма да се използва продължително време. За да отстраните всички отлагания, които биха могли да блокират потока на Вашия филтър за 1 или 2 чаши, може да използвате иглата. Филтрите могат да се мият в съдомиялна машина.
- **Дюзата за пара:** за предотвратяване на засъхване на млякото в дюзата, моля, почиствайте я след всяка употреба. За да направите това, следвайте стъпките за разпенване на млякото, като замените 100 ml мляко с 60 ml вода. След като изключите парата, бързо и внимателно почистете дюзата за пара с влажна гъба (за да отстраните остатъците). Издърпайте тръбичката на дюзата за пара надолу. Внимателно почистете дюзата за пара с хладка вода (**29-30**). Поставете тръбичката отново на дюзата за пара. Само тръбичката на дюзата за пара може да се мие в съдомиялна машина.



ВАЖНО! Предупреждение! Не почиствайте нито една от частите на този уред в съдомиялна машина. (Подходящи за миене в съдомиялна машина са само решетката на тавичката за отцеждане, тръбичката на дюзата за пара и филтрите за чаши.)

ПРЕМАХВАНЕ НА КОТЛЕН КАМЪК

Премахването на котлен камък от машината може да се извърши по всяко време дори ако лампичката за премахване на котлен камък не свети. Въпреки това, кафе машината автоматично отчита броя на циклите на употреба и дава сигнал, когато котленият камък трябва да се премахне от машината: когато лампичката на бутон  последователно мига в бяло и в оранжево и лампичката на бутон  свети постоянно в бяло, котленият камък трябва да се премахне от машината.

1. Подгответе уреда за премахване на котлен камък в съответствие с инструкциите на производителя, добавете към резервоара за вода и го напълнете с прил. 750 ml питейна вода (**2**). Поставете резервоара в машината (**3**).
2. Поставете приемен съд с обем най-малко 1 литър под накрайниците.
3. Поставете държача за филтър без филтър.
4. Натиснете едновременно бутоните  и  за 3 секунди, за да преминете към програма за автоматично премахване на котлен камък.  и  мигат последователно. Отпуснете бутоните, машината автоматично преминава в състояние на премахване на котлен камък. Воднава помпа ще се включи за 10 секунди и след това ще спре за 120 секунди. Този цикъл ще се повтаря, докато резервоарът за вода се изпразни.
5. След като премахването на котления камък приключи, лампичките на бутоните   ще продължат да светят в бяло.



ВАЖНО! След като премахването на котлен камък приключи, изплакнете 2 – 3 пъти с чиста вода (без кафе), както е описано в раздела „ПРИ ПЪРВА УПОТРЕБА“. Не забравяйте да изплакнете дюзата. Котленият камък вече е премахнат от уреда и той е готов за нова употреба.

ГАРАНЦИЯ

Този уред има 2-годишна гаранция на производителя. Този уред е предназначен само за домашна употреба. При всякаква употреба за търговски цели, неподходяща употреба или неспазване на инструкциите производителят не поема отговорност и гаранцията няма да важи.

При следпродажбен проблем или за резервни части, моля, свържете се с одобрен сервизен център. Гаранцията не покрива никакви ремонти на кафе машината, в случай че:

- не е извършено никакво премахване на котлен камък,
- има натрупване на варовик,
- Аксесоари са били почиствани в съдомиялна машина. (Подходящи за миене в съдомиялна машина са само решетката на тавичката за отцеждане, тръбичката на дюзата за пара и филтрите за чаши.)

ОТСТРАНЯВАНЕ НА НЕИЗПРАВНОСТИ

ПРОБЛЕМИ	ВЪЗМОЖНИ ПРИЧИНИ	РЕШЕНИЯ
Кафето е много слабо.	Не сте използвали достатъчно кафе.	Добавете още кафе.
Еспресото тече прекалено бавно.	Кафето е твърде фино, или твърде сипкаво	Изберете малко по-едро мляно кафе.
	Държачът за филтър е замърсен.	Почистете държача за филтър, като използвате инструкциите в раздела: „ ПОЧИСТВАНЕ И ПОДДРЪЖКА “
	Главата на държача за филтър е запушена.	Когато уредът се охлади, почистете решетката, през която изтича водата, като използвате влажна гъба.
	Вашата машина има натрупан котлен камък	Премахнете котления камък от машината (направете справка с раздела: „ ПРЕМАХВАНЕ НА КОТЛЕН КАМЪК “)
	Има твърде много кафе.	Отстранете мляното кафе
От държача за филтър постоянно тече вода, след като е приготвено еспресо.	Натрупан е котлен камък в машината, защото водата е особено твърда.	Премахнете котления камък от машината (вижте раздела: „ ПРЕМАХВАНЕ НА КОТЛЕН КАМЪК “)
Има мляно кафе в чашата.	Държачът за филтър е запушен.	Почистете държача за филтър с гореща вода.
	Мляното кафе е твърде фино.	Използвайте малко по-едро мляно кафе.
	Уплътнението на главата на държача за филтър е запушено.	Почистете държача за филтър и уплътнението с влажна гъба.
Еспресото не е пенливо.	Мляното кафе е твърде старо.	Използвайте прясно мляно кафе.
	Мляното кафе не е подходящо за приготвяне на еспресо.	Използвайте по-фино мляно кафе.
	Има твърде малко кафе в държача за филтър.	Добавете още кафе.

ПРОБЛЕМИ	ВЪЗМОЖНИ ПРИЧИНИ	РЕШЕНИЯ
Резервоарът за вода тече, когато се премества.	Вентилът на дъното на резервоара е замърсен или неизправен.	Измийте резервоара за вода и задействайте вентила, разположен под резервоара, с пръст.
	Вентилът е блокиран от остатъци от котлен камък.	Премахнете котления камък от машината (направете справка с раздела: „ ПРЕМАХВАНЕ НА КОТЛЕН КАМЪК “)
Тече вода под уреда.	Има вътрешен теч.	Проверете дали резервоарът е позициониран правилно. Ако проблемът не се реши, не използвайте уреда и се консултирайте с одобрен сервизен център.
Помпата е необичайно шумна.	Няма вода в резервоара.	Напълнете резервоара за вода и стартирайте отново помпата (направете справка с раздела: „ ПРИ ПЪРВА УПОТРЕБА “). Избягвайте пълното изпразване на резервоара.
Еспресото изтича от страни на държача за филтър.	Държачът за филтър не е позициониран правилно.	Поставете държача за филтър на позиция и го застопорете (завъртете от ляво надясно, докато спре).
		Отстранете излишното кафе, което Ви пречи да застопорите напълно държача за филтър
	Ръбът на държача за филтър е запушен от кафето.	Отстранете излишното кафе и почистете решетката, през която тече водата, като използвате влажна гъба.
Вкусът на еспресото е лош.	След премахване на котления камък цикълът на изплакване не е извършен правилно.	изплакнете уреда съгласно потребителските инструкции и проверете качеството на кафето.
Чашите не са напълнени еднакво.	Държачът за филтър е запушен.	Направете справка с раздела „ ПОЧИСТВАНЕ И ПОДДРЪЖКА “ относно почистването на държача за филтър.
Уредът не работи.	Помпата е изключена поради липса на вода.	Напълнете резервоара за вода и стартирайте отново помпата (направете справка с раздела: „ ПРИ ПЪРВА УПОТРЕБА “). Избягвайте пълното изпразване на резервоара.
	Подвижният резервоар за вода е неправилно позициониран.	Позиционирайте правилно резервоара за вода.
	Уредът не е свързан.	Уверете се, че уредът е включен.

ПРОБЛЕМИ	ВЪЗМОЖНИ ПРИЧИНИ	РЕШЕНИЯ
Дюзата не работи или произвежда малко пяна.	Дюзата за пяна не е монтирана правилно.	Проверете дали аксесоарът е правилно монтиран към уреда: отстранете го и след това го монтирайте отново към въртящото се рамо със силно движение нагоре.
	Млякото не е прясно или е прекалено топло.	Използвайте студено прясно пастеризирано или УНТ мляко, което е отворено скоро.
	В дюзата за пара има твърде много котлен камък.	Премахнете котления камък от дюзата за пара съгласно раздела „ ПРЕМАХВАНЕ НА КОТЛЕН КАМЪК “.
	Формата на съда не е подходяща.	Следвайте инструкциите за приготвяне на млечна пяна (раздел „ ФУНКЦИЯ ЗА ПАРА “)
Лампичката на бутона за 1 чаша еспreso мигат последователно в бяло и оранжево и лампичката на бутона за 2 чаши еспreso свети в бяло	Котленият камък трябва да се премахне от машината.	Премахнете котления камък от машината (направете справка с раздела: „ ПРЕМАХВАНЕ НА КОТЛЕН КАМЪК “)
Лампичката на бутона Оп (Вкл.) свети в бяло, лампичките на 2-та бутона за еспreso и бутона за пара светят едновременно в оранжево.	Недостатъчно вода в резервоара за вода, на пътя на водата има препятствие или дебитомерът е повреден.	Налейте вода в резервоара за вода. Ако проблемът не се реши, се консултирайте с одобрен сервизен център.
Лампичката на бутона Оп (Вкл.) свети постоянно в бяло, лампичките на 2-та бутона за еспreso мигат последователно в оранжево.	Температурата на водонагревателния резервоар е твърде висока или твърде ниска или температурният сензор е повреден.	Изключете машината за известно време, след което я включете отново. Ако проблемът не се реши, се консултирайте с одобрен сервизен център.
Лампичката на бутона Оп (Вкл.) свети постоянно в бяло, лампичката на бутона за пара мига в оранжево.	Машината подгръва или парата се загръва предварително, но копчето не е в позицията за предварително нагръване.	Поставете копчето обратно на позицията за предварително нагръване.
	Продължете да генерирате гореща вода в продължение на 60 секунди	Завъртете копчето обратно до позицията за предварително нагръване. Машината може да генерира гореща вода отново.
	Продължете да генерирате пара в продължение на 60 секунди	Завъртете копчето обратно до позицията за предварително нагръване. Машината може да генерира пара отново.

Ако е невъзможно да се определи причината за неизправността, се консултирайте с одобрен сервизен център. Никога не разглобявайте уреда! (Ако уредът е разглобен, това води до анулиране на гаранцията.)

ПАЗЕТЕ ОКОЛНАТА СРЕДА!



Да участваме в опазването на околната среда!

- ① Уредът е изработен от различни материали, които могат да се предадат на вторични суровини или да се рециклират.
- ➔ Занесете го в центъра за вторични суровини или в оторизирания сервиз, където той ще бъде рециклиран.

OPIS

- | | |
|--|--|
| A Vyberateľná nádrž na vodu (objem 1 l) | I Mriežka odkvapkávacej misky |
| B Držiak šálky | J Odnímateľná odkvapkávacia miska |
| C Hlavný vypínač | K Napájací kábel |
| D Ovládací panel | L Odmerka/tamper |
| E Hlava držiaka filtra | M Gombík |
| F Držiak filtra | M1 Predhrievanie |
| F1 Filter na 1 šálku | M2 Príprava horúcej vody a pary |
| F2 Filter na 2 šálky | N Tlačidlo na 1 šálku espresso |
| G Háčik na uchytenie filtra | O Tlačidlo na 2 šálky espresso |
| H Parná dýza | P Tlačidlo pary |

TECHNICKÉ ÚDAJE

- Čerpadlo: 15 bar
- Príkion: 1350 W
- Napätie: 220 – 240 V
- Ochrany proti prehriatiu
- Rozmery: 285 × 143 × 285 mm



DÔLEŽITÉ!

Tento spotrebič je určený iba na 220 – 240 V napájanie striedavým prúdom.
Tento spotrebič je určený len NA POUŽITIE V DOMÁCNOSTI

PRVÉ POUŽITIE ALEBO AK SA STROJ DLHŠÍ ČAS NEPOUŽÍVAL





DÔLEŽITÉ! Na spotrebič nekladte predmety, ktoré vytvárajú teplo.













DÔLEŽITÉ! Bezpečnostné pokyny sú súčasťou spotrebiča.
Prečítajte si ich pozorne pred použitím nového spotrebiča.

Ak ste spotrebič nepoužívali dlhšie ako 5 dní, vyprázdnite a vypláchnite nádrž na vodu.

Ak chcete získať skvelý prvý pohár kávy, dôrazne odporúčame, aby ste espresso stroj vypláchnili teplou vodou podľa nasledujúcich pokynov:

1. Vyberte nádrž na vodu (**A**) (**1**) a naplňte ju (**2**). Hladina vody nesmie prekročiť značku „MAX“ na nádrži a mala by mať objem aspoň 300 ml (čo zodpovedá 2 veľkým šálkam). Potom ju dajte späť na stroj a uistite sa, že je kryt zatvorený (**3**).
2. Pripojte spotrebič do zásuvky elektrickej siete (**4**).
3. Skontrolujte, či je gombík (**M**) nastavený do polohy predhrievania (**M1**) (**14**).
4. Stlačte tlačidlo  (**C**) (**5**) na ovládacom paneli (**D**). Rozsvieti sa kontrolka tlačidla  a kontrolky tlačidiel  budú blikať na bielo (**6**). Stroj sa predhrieva.

5. Do držiaka filtra vložte filter (**F2**) (**7**) bez kávy. Zasuňte držiak filtra na miesto a otočte ho doprava, kým sa nezastaví (**8**).
6. Pod držiak filtra umiestnite dve šálky.
7. Keď teplota dosiahne prednastavenú hodnotu, biele kontrolky tlačidiel   zostanú svietiť. Stroj je v režime varenia kávy. Stlačte tlačidlo  (**9**), tlačidlo bude blikať na bielo. Stroj začne nalievať vodu (**10**). Po dokončení zostanú tlačidlá   bielo svietiť.
8. Stlačte tlačidlo  (**11**). Biele kontrolky tlačidiel   zhasnú, oranžová kontrolka tlačidla  zasvieti, stroj sa predhrieva.
9. Umiestnite parnú dýzu (**H**) do nádoby naplnenej vodou (**12**).
10. Otočte gombík (**M**) z polohy predhrievania (**M1**) do polohy pary (**M2**) (**13**), biela kontrolka tlačidla  zabliká, stroj začne vyrábať paru. Nechajte ohrievať vodu po dobu 20 sekúnd, potom otočte gombík späť do polohy predhrievania (**M1**) (**14**).

Poznámka: Ak chcete teraz uvariť kávu, pozrite si časť ČO BY STE MALI VEDIET – PRAX PO POUŽITÍ PARY, aby ste vedeli, ako postupovať.

PRÍPRAVA ESPRESSA



DÔLEŽITÉ! Ak sa funkcia espresso používa po prvýkrát, spotrebič sa musí vyčistiť podľa postupu uvedenom v odseku „PRVÉ POUŽITIE“.







DÔLEŽITÉ! Aby ste zabránili postriekaniu horúcou vodou, pred prípravou kávy skontrolujte, či bol držiak filtra utiahnutý až na doraz. Neodstraňujte držiak filtra, keď voda tečie, pretože spotrebič je stále pod tlakom.

S mletou kávou

Pri príprave kávy si prečítajte prvé 4 kroky v časti PRVÉ POUŽITIE a potom postupujte podľa nižšie uvedených pokynov:

Stroj je v režime varenia kávy.

5. Pomocou odmerky (**L**, 1 lyžica = 1 odmerka = +/- 7 g zomletej kávy = 1 espresso) (**15**, **16**) pridajte zomletú kávu do filtra na 1 šálku alebo na 2 šálky (**F1**, **F2**), a potom ju zatlačte pomocou tampera (**17**) (pevné, ale nie príliš silou). Filter neprepĺňajte. Odstráňte všetku prebytočnú kávu z držiaka filtra (**18**).
6. Zasuňte držiak filtra na miesto a otočte ho doprava, kým sa nezastaví (**19**).
7. Pod držiak filtra umiestnite jednu alebo dve šálky.
8. Stlačte tlačidlo  alebo tlačidlo  (**20**) alebo (**9**) podľa počtu šálok, ktoré chcete pripraviť (**15**). Vybrané tlačidlo začne blikať a spotrebič sa spustí (**21**). Keď stroj skončí, tlačidlá   zostanú svietiť.
9. Odistite držiak filtra otočením doľava (**22**) a vyberte ho zo spotrebiča.
10. Na vyprázdnenie filtra použite háčik na uchytenie filtra. (**23**) Vyberte filter z držiaka filtra.
11. Filter a držiak filtra umyte pod tečúcou vodou, aby ste odstránili zvyšky kávy (**24**).

PRISPÔSOBENIE OBJEMU KÁVY

Objem kávy si môžete prispôbiť podľa svojich predstáv od 15 do 65 ml pre 1 šálku a od 30 do 130 ml pre 2 šálky.

Poznámka: Predvolený objem je 30 ml pre 1 šálku / 60 ml pre 2 šálky

1. Stroj je v režime varenia kávy.
2. Stlačte na 3 sekundy tlačidlo alebo . Vybrané tlačidlo espressa oranžovo zabliká.
3. Uvoľnite tlačidlo a začnite nastavovať objem kávy.
4. Stlačte tlačidlo hneď, ako sa dosiahne požadovaný objem.
5. Obe oranžové kontrolky tlačidiel 3-krát zablikajú na potvrdenie nového nastavenia.
6. Stroj sa vráti do režimu varenia kávy.

OBNOVENIE PREDVOLENÉHO OBJEMU KÁVY

1. Stroj je v stave predhrievania parou: Oranžová kontrolka tlačidla zostane svietiť
2. Stlačte na 3 sekundy tlačidlo . Oranžové kontrolky tlačidiel raz zablikajú.
3. Vodné čerpadlo pracuje raz.
4. Predvolené objemy kávy sa obnovili.
5. Stroj sa vráti do stavu predhrievania parou.

PRISPÔSOBENIE ČASU AUTOMATICKÉHO VYPNUTIA

Čas automatického vypnutia stroja môžete zmeniť na 5, 15 alebo 30 minút. Predvolené nastavenie je 30 minút. Ak ho chcete zmeniť, postupujte podľa týchto pokynov:

1. Stroj je v režime varenia kávy
2. Stlačte a na 3 sekundy podržte súčasne tlačidlá a
3. Kontrolky tlačidiel a budú blikať na oranžovo:
 - 1-krát pre čas nastavený na 5 minút
 - 2-krát pre čas nastavený na 15 minút
 - 3-krát pre čas nastavený na 30 minút
4. Ak chcete zmeniť aktuálne nastavenie, stlačte tlačidlo , keď tlačidlá a neblinkajú. Operáciu opakujte, kým počet oranžových bliknutí nezodpovedá požadovanej dobe.
5. Počkajte, kým sa tlačidlá a opäť nezmenia na biele. Vaše nové nastavenie sa uloží.

FUNKCIA PRE PARU

Príprava cappuccina

1. Pripravte espresso podľa vyššie uvedeného postupu a použite dostatočne veľké šálky. V prípade potreby môžete vybrať odkvapkávaciu misku a vysokú šálku umiestniť na podstavec.
2. Stlačte tlačidlo (25). Biele kontrolky tlačidiel zhasnú, oranžová kontrolka tlačidla zasvieti, stroj sa predhrieva.
3. Naplňte nádobku približne 60 až 100 ml studeného mlieka.

Poznámka:

- Pri výbere veľkosti nádoby na mlieko majte na pamäti, že sa objem mlieka zväčší dva až trikrát.
- Aby ste získali kvalitnú mliečnu penu, odporúčame používať čerstvé, studené mlieko. Tie najlepšie výsledky zvyčajne dosiahnete použitím pasterizovaného mlieka alebo mlieka ošetrovaného veľmi vysokou teplotou.

Poznámka: Na dosiahnutie lepšieho výsledku zapnite na niekoľko sekúnd parnú dýzu v nádobe pred jej použitím v mlieku. Odstráni vodu, ktorú môže obsahovať.

4. Umiestnite parnú dýzu (H) do nádoby naplnenej mliekom.
5. Otočte gombík (M) z polohy predhrievania (M1) do polohy pary (M2) (26), biela kontrolka tlačidla zabliká, stroj začne vyrábať paru.

Poznámka: Na dosiahnutie najlepších výsledkov speňte mlieko v blízkosti dna nádoby približne 10 sekúnd. Dávajte pozor, aby ste sa nedotkli dna. Potom pomaly nakláňajte nádobu a presúvajte dýzu smerom nahor, až kým nie je takmer na povrchu mlieka. Uistite sa, aby sa dýza nevynorila z mlieka. Ak chcete získať veľkú penu, pohybujte nádobou do kruhu (27).

6. Po dosiahnutí najlepšej peny otočte gombík späť do polohy predhrievania (28).

Poznámka: Aby ste predišli prehriatiu mlieka, nepoužívajte parný systém dlhšie ako 45 sekúnd (pre 100 ml mlieka).

7. Mliečnu penu naneste na šálku(-ky) espressa.

Poznámka:

- Ak chcete pripraviť viac ako jedno cappuccino, najprv pripravte všetky espressá a potom urobte mliečnu penu.
- Po vypnutí pary rýchlo a opatrne vyčistite parnú dýzu vlhkou špongiou (aby na nej nezostali zvyšky).



DÔLEŽITÉ! Varovanie! Aby ste zabránili rozstrekaniu mlieka, nevyberajte pri použití režimu „pary“ dýzu z mlieka.



DÔLEŽITÉ! Varovanie! Parná dýza je stále horúca! Dávajte pozor, aby ste sa nepopálili!



DÔLEŽITÉ! Po vypnutí funkcie pary ihneď a opatrne vyčistite dýzu, ako je uvedené v časti: ČISTENIE A ÚDRŽBA.

ČO BY STE MALI VEDIĎ – PRAX PO POUŽITÍ PARY

- Ak chcete po použití funkcie pary pripraviť espresso, musíte kávovar schladiť, aby ste zabránili spáleniu kávy.
- Stlačením tlačidla sa vrátite do režimu varenia kávy, ak tlačidlá blikajú oranžovo, znamená to, že teplota v bojleri je príliš vysoká, kávu teraz nepripravujte. Musíte znížiť teplotu.
- Ponorte parnú dýzu do nádoby naplnenej 60 ml vody.
- Otočte gombík z polohy predhrievania (M1) späť do polohy pary (M2) (26), aby ste pripravili horúcu vodu.

Keď sa systém ochladí, stroj automaticky prestane vyrábať horúcu vodu. Otočte gombík (M) späť do polohy (M1). Tlačidlá zostanú svietiť bielo. Stroj je v režime varenia kávy

Príprava horúcej vody

1. Stroj je v režime varenia kávy.
2. Pod parnú dýzu umiestnite nádobu.
3. Otočte gombík do polohy (M2) (26). Biele kontrolky tlačidiel sa vypnú, zabliká biela kontrolka tlačidla . Stroj začne pripravovať horúcu vodu a zastaví sa, keď otočíte gombík späť do polohy predhrievania (M1) (28).
4. Biele kontrolky tlačidiel zostanú svietiť, biela kontrolka tlačidla zhasne.

ČISTENIE A ÚDRŽBA

Odpojte (K) pred každým čistením nechajte spotrebič najprv vychladnúť.

- **Stroj:** Očistite vonkajšiu časť spotrebiča vlhkou špongiou, keď to považujete za potrebné. Na čistenie kávovaru nepoužívajte rozpúšťadlá ani abrazívne čistiace prostriedky.
- **Nádrž na vodu:** Pravidelne vyplachujte vnútro nádrže. Keď sa v nádrži objaví jemná biela vrstva, odstráňte zo spotrebiča vodný kameň (pozrite si časť o odvápnovaní).
- **Odkvapkávacia miska:** Vyčistite odkvapkávaciu misku (J) a jej mriežku (I) pomocou vody s trochu jemného čistiaceho prostriedku (31-32). Opláchnite a osušte. Do umývačky riadu je vhodná iba mriežka odkvapkávacej misy.
- **Držiak filtra, filtre:** Držiak filtra pravidelne čistite vlhkou handričkou, aby ste odstránili prípadné zvyšky kávy prilepené na povrchu. Aby sa predžila životnosť vodotesného tesnenia na varnej hlave, nekladajte držiak filtra späť na miesto, ak sa kávovar nebude dlhší čas používať. Na odstránenie usadenín, ktoré by mohli blokovať prietok filtra na 1 alebo 2 šálky, môžete použiť ihlu. Filtre môžete umývať v umývačke riadu.
- **Parná dýza:** Aby ste zabránili zaschnutiu mlieka vo vnútri dýzy, vyčistite ju po každom použití. Postupujte podľa krokov na spenenie mlieka nahradením 100 ml mlieka 60 ml vody. Po vypnutí pary rýchlo a opatrne vyčistite parnú dýzu vlhkou špongiou (aby ste odstránili všetky zvyšky). Potiahnite trubicu parnej dýzy smerom nadol. Parnú dýzu opatrne vyčistite vlažnou vodou (29-30). Nasadte trubicu späť na parnú dýzu. V umývačke riadu môžete umývať iba trubicu parnej dýzy.



DÔLEŽITÉ! Varovanie! Žiadne časti tohto spotrebiča nečistite v umývačke riadu. (V umývačke riadu môžete umývať len mriežku odkvapkávacej misy, trubicu parnej dýzy a filtre na šálky.)

ODVÁPNENIE

Stroj možno kedykoľvek odvápníť, aj keď kontrolka odvápnenia nesvieti. Kávovar však automaticky počíta cykly používania a upozorňuje na potrebu odvápnenia stroja: keď postupne bliká biela a oranžová kontrolka tlačidla ☐ a svieti biela kontrolka tlačidla ☐☐, je potrebné odvápníť kávovar.

1. Pripravte odstraňovač vodného kameňa podľa pokynov výrobcu, pridajte ho do nádrže na vodu a naplňte približne 750 ml pitnej vody (2). Vložte nádrž do stroja (3).
2. Pod výlevky umiestnite nádobu s objemom najmenej 1 liter.
3. Vložte držiak filtra bez filtra.
4. Súčasným stlačením tlačidiel ☐ a ☐☐ na 3 sekundy prejdete na program automatického odvápnovania. Tlačidlá ☐ a ☐☐ striedavo blikajú. Uvoľnite tlačidlá, stroj automaticky prejde do stavu odvápnovania. Vodné čerpadlo bude pracovať 10 sekúnd a potom sa na 120 sekúnd zastaví. Tento cyklus sa bude opakovať, kým sa nádrž na vodu nevyprázdni.
5. Po dokončení odstraňovania vodného kameňa zostanú tlačidlá ☐ ☐☐ bielo svietiť.



DÔLEŽITÉ! Po odvápnení opláchnite 2- až 3-krát čistou vodou (bez kávy), ako je popísané v odseku „PRVÉ POUŽITIE“. Nezabudnite vypláchnuť dýzu. Zariadenie je teraz odvápnené a znovu pripravené na ďalšie použitie.

ZÁRUKA

Na tento spotrebič sa vzťahuje 2-ročná záruka výrobcu. Tento spotrebič je určený len na použitie v domácnosti. Výrobca nenesie žiadnu zodpovednosť a záruka sa nevzťahuje na žiadne komerčné použitie, nevhodné použitie alebo nedodržanie pokynov.

V prípade akýchkoľvek problémov po predaji alebo v prípade potreby náhradných dielov sa obráťte na autorizované servisné stredisko.

Na opravy kávovaru sa záruka nevzťahuje v nasledujúcich prípadoch:

- keď nebolo vykonané žiadne odvápnovanie,
- keď sa nahromadil vodný kameň,
- keď ste príslušenstvo umývali v umývačke riadu. (V umývačke riadu môžete umývať len mriežku odkvapkávacej misy, trubicu parnej dýzy a filtre na šálky.)

RIEŠENIE PROBLÉMOV

PROBLÉMY	MOŽNÉ PRÍČINY	RIEŠENIA
Káva je veľmi slabá.	Nepoužili ste dostatočné množstvo kávy.	Pridajte viac kávy.
Espresso tečie príliš pomaly.	Káva je príliš jemná, alebo príliš múčna	Vyberte si o niečo hrubšie zomletie kávy.
	Držiak filtra je špinavý.	Vyčistite držiak filtra podľa pokynov v časti: ČISTENIE A ÚDRŽBA
	Hlava držiaka filtra je upchaná.	Po ochladení spotrebiča vyčistite pomocou vlhkej špongie mriežku, cez ktorú preteká voda.
	Na vašom stroji sa nahromadil vodný kameň	Odvápnite stroj (pozrite si časť: ODVÁPNENIE)
	Kávy je príliš veľa.	Odstráňte mletú kávu
Po príprave espressa prúdi z držiaka filtra nepretržitý prúd vody.	Váš stroj je zanesený vodným kameňom, pretože voda je veľmi tvrdá.	Odvápnite stroj (pozrite si časť: ODVÁPNENIE)
V šálke sa nachádza kávová usadenina.	Držiak filtra je upchaný.	Vyčistite držiak filtra v horúcej vode.
	Káva je príliš jemná.	Použite o niečo hrubšie zomletie kávy.
	Tesnenie na hlave držiaka filtra je upchané.	Očistite vlhkou špongiou držiak filtra a tesnenie.
Espresso nie je spenené.	Káva je príliš stará.	Používajte čerstvo zomletú kávu.
	Zomletá káva nie je vhodná na výrobu espressa.	Použite jemnejšie zomletú kávu.
	V držiaku filtra je príliš málo kávy.	Pridajte viac kávy.

PROBLÉMY	MOŽNÉ PRÍČINY	RIEŠENIA
Nádrž na vodu pri jej premiestňovaní netesní.	Ventil na dne nádrže je znečistený alebo poškodený.	Umyte nádrž na vodu a ovládajte prstom ventil, ktorý je pod nádržou.
	Ventil je zablokovaný usadeninami vodného kameňa.	Odvápnite stroj (pozrite si časť: ODVÁPNEŇIE)
Únik vody pod spotrebičom.	Dochádza k internému úniku.	Skontrolujte, či je nádrž správne umiestnená. Ak problém pretrváva, spotrebič nepoužívajte a obráťte sa na autorizované servisné stredisko.
Čerpadlo je neobvykle hlučné.	V nádrži nie je žiadna voda.	Naplňte nádrž na vodu a reštartujte čerpadlo (pozrite si časť: PRVÉ POUŽITIE). Zabráňte úplnému vyprázdneniu nádrže.
Espresso vyteká po stranách držiaka filtra.	Držiak filtra nie je správne umiestnený.	Nasadte držiak filtra do správnej polohy a zaistite ho (otočte zľava doprava, až kým sa nezastaví).
		Odstráňte prebytočnú kávu, ktorá zabraňuje úplnému zaisteniu držiaka filtra
	Okraj držiaka filtra je upchatý kávou.	Odstráňte prebytočnú kávu a pomocou vlhkej špongie vyčistite mriežku, cez ktorú preteká voda.”
Vaše espresso chutí zle.	Po odvápnovaní sa oplachovací cyklus nevykonal správne.	Vypláchnite spotrebič v súlade s pokynmi a skontrolujte kvalitu kávy.
Šálky boli naplnené nerovnomerne.	Držiak filtra je upchaný.	Informácie o čistení držiaka filtra nájdete v odseku ČISTENIE A ÚDRŽBA .
Spotrebič nefunguje.	Čerpadlo je vypnuté kvôli nedostatku vody.	Naplňte nádrž na vodu a reštartujte čerpadlo (pozrite si časť: PRVÉ POUŽITIE). Zabráňte úplnému vyprázdneniu nádrže.
	Vyberateľná nádrž na vodu je nesprávne umiestnená.	Umiestnite správne nádrž na vodu.
	Spotrebič nie je pripojený.	Skontrolujte, či je spotrebič zapnutý.

PROBLÉMY	MOŽNÉ PRÍČINY	RIEŠENIA
Dýza nefunguje alebo vytvára málo peny.	Penová dýza nie je správne nainštalovaná.	Skontrolujte, či je príslušenstvo správne namontované na spotrebiči: odstráňte ho a nainštalujte ho na otočné rameno pevným pohybom nahor.
	Mlieko nie je čerstvé alebo je príliš teplé.	Používajte čerstvé, studené nedávno otvorené pasterizované mlieko alebo mlieko ošetrené veľmi vysokou teplotou.
	Na parnej dýze je príliš veľa vodného kameňa.	Odvápnite parnú dýzu podľa odseku ODVÁPNEŇOVANIE .
	Tvar nádoby nie je vhodný.	Postupujte podľa pokynov na napenenie mlieka (odsek o FUNKCII PRE PARU)
Biela kontrolka a oranžová kontrolka tlačidla na 1 šálku espressa postupne blikajú a biela kontrolka tlačidla na 2 šálky espressa svieti	Stroj je potrebné odvápnit.	Odvápnite stroj (pozrite si časť: ODVÁPNEŇIE)
Svieti biela kontrolka tlačidla zapnutia, súčasne svieti oranžová kontrolka tlačidiel na 2 espressá a tlačidlo pary.	Nedostatok vody v nádrži na vodu, prúdenie vody nie je plynulé alebo je poškodený prietokomer.	Do nádrže na vodu nalejte vodu. Ak problém pretrváva, obráťte sa na autorizované servisné stredisko.
Svieti biela kontrolka tlačidla zapnutia, postupne blikajú oranžové kontrolky tlačidla na 2 espressá.	Teplota bojlera je príliš vysoká alebo príliš nízka alebo je poškodený snímač teploty.	Stroj na chvíľu vypnite a potom ho znova zapnite. Ak problém pretrváva, obráťte sa na autorizované servisné stredisko.
Svieti biela kontrolka tlačidla zapnutia, blikajú oranžové kontrolky tlačidla pary.”	Stroj sa zahrieva alebo predhrieva paru, ale gombík nie je v polohe predhrievania.	Vráťte gombík do polohy predhrievania.
	Pokračovanie v príprave horúcej vody viac ako 60 sekúnd	Otočte gombík späť do polohy predhrievania. Stroj môže opäť pripravovať horúcu vodu.
	Pokračovanie v tvorbe pary viac ako 60 sekúnd	Otočte gombík späť do polohy predhrievania. Stroj môže opäť vyrábať paru.

Ak nie je možné určiť príčinu poruchy, obráťte sa na autorizované servisné stredisko. Spotrebič nikdy nerozoberajte! (Ak sa zariadenie rozoberie, zruší sa záruka.)

OCHRANA ŽIVOTNÉHO PROSTREDIA



Podielajte sa na ochrane životného prostredia!

- ① Váš prístroj obsahuje čítné, zhodnotiteľné alebo recyklovateľné materiály.
- ➔ Zverte ho sbernému miestu alebo, ak neexistuje, zmluvnému servisnému stredisku, kde s ním bude naložené zodpovedajúcim spôsobom.

OPIS

- | | |
|--|---|
| A Odstranljiv vodni rezervoar (s prostornino 1 litra) | I Rešetka pladnja za kapljanje |
| B Pladenj z držalom za skodelico | J Odstranljiv pladenj za kapljanje |
| C Gumb za vklop/izklop | K Napajalni kabel |
| D Nadzorna plošča | L Merilna žlička – tlačilka |
| E Glava držala filtra | M Gumb |
| F Držalo filtra | M1 Predgretje |
| F1 Filter za 1 skodelico | M2 Priprava vroče vode in pare |
| F2 Filter za 2 skodelici | N Gumba za 1 skodelico espressa |
| G Ročka za filter | O Gumb za 2 skodelici espressa |
| H Parna šoba | P Gumb za paro |

TEHNIČNE SPECIFIKACIJE

- Črpalka: 15 barov
- Moč: 1350 W
- Napetost: 220-240 V
- Varnostne naprave proti pregrevanju
- Dimenzije: 285 x 143 x 285 mm



POMEMBNO!

Ta naprava je zasnovana zgolj za delovanje pri izmeničnem toku z močjo 220–240 V. Ta naprava je zasnovana samo za DOMAČO UPORABO.

PRED PRVO UPORABO ALI ČE NAPRAVE NISTE UPORABLJALI DALJ ČASA



POMEMBNO! Na aparat ne polagajte grelnih elementov.



POMEMBNO! Varnostna navodila sodijo k aparatu. Preden začnete uporabljati svojo novo napravo, jih pozorno preberite.

Če naprave niste uporabili že več kot 5 dni, izpraznite vodni rezervoar in ga splaknite z vodo.

Če želite zagotoviti, da bo vaša prva skodelica kave odličnega okusa, priporočamo, da izperete espresso kavni aparat z vročo vodo po teh navodilih:

1. Odstranite vodni rezervoar (**A**) (**1**) in ga napolnite (**2**). Voda ne sme segati čez oznako "MAX" na rezervoarju, naliti pa morate najmanj 300 ml (zadostuje za 2 veliki skodelici). Vodni rezervoar namestite nazaj na napravo in zaprite pokrov (**3**).
2. Vtič naprave priključite v električno vtičnico (**4**).
3. Prepričajte se, da je gumb (**M**) nastavljen na položaj predgretja (**M1**) (**14**).
4. Pritisnite gumb za vklop (**C**) (**5**) na nadzorni plošči (**D**). Lučka gumba za vklop (**C**) začne svetiti, lučki gumbov (**C**) (**5**) pa utripata v beli barvi (**6**). Naprava izvaja predgretje.

5. V držalo filtra vstavite filter (**F2**) (**7**) brez kave. Držalo filtra zatakните v režo in ga do konca obrnite v desno (**8**).
6. Pod držalo filtra postavite dve skodelici.
7. Ko temperatura doseže vnaprej nastavljeno vrednost, bela lučka gumbov (**C**) (**5**) še naprej sveti. Naprava je v načinu kuhanja kave. Pritisnite gumb (**C**) (**5**), gumb utripa v beli barvi. Naprava začne točiti vodo (**10**). Ko je postopek končan, bela lučka gumbov (**C**) (**5**) še naprej sveti.
8. Pritisnite gumb (**L**) (**11**). Bela lučka gumbov (**C**) (**5**) pugasne, oranžna lučka gumba (**L**) (**11**) še naprej sveti in naprava izvaja predgretje.
9. Parno šobo (**H**) postavite v posodo z vodo (**12**).
10. Obrnite gumb (**M**) s položaja za predgretje (**M1**) na položaj za paro (**M2**) (**13**). Bela lučka gumba (**L**) (**11**) utripa, naprava pa začne proizvajati paro. Počakajte 20 sekund, da se voda segreje, nato pa zavrtite gumb nazaj na položaj za predgretje (**M1**) (**14**).

Opomba: Če želite takoj skuhati kavo, preberite razdelek DOBRO JE VEDETI – PRAKSA PO UPORABI PARE, da boste vedeli, kaj storiti.

PRIPRAVA ESPRESSA



POMEMBNO!

Če funkcijo za pripravo espressa uporabljate prvič, morate aparat očistiti po postopku iz poglavja "PRVA UPORABA".



POMEMBNO! Preprečite brizganje vroče vode, tako da pred pripravo kave preverite, ali je držalo filtra privito do naslona. Držala filtra ne odstranjujte, medtem ko voda teče, saj je naprava še vedno pod pritiskom.

Z mleto kavo





Za pripravo kave si oglejte prve 4 korake v poglavju PRVA UPORABA, nato pa upoštevajte spodnja navodila: Naprava je v načinu kuhanja kave.

5. Mleto kavo dodajte v filter za 1 skodelico ali 2 skodelici (**F1**, **F2**) s pomočjo merilne žlice (**L**, 1 žlica = 1 merica = +/- 7 g mleto kave = 1 espresso) (**15**, **16**), nato pa jo dobro potlačite (toda ne preveč) s tlačilko (**17**). Filtra ne napolnite preveč. Z držala filtra (**18**) odstranite višek kave.
6. Držalo filtra zatakните v režo in ga do konca obrnite v desno (**20**).
7. Pod držalo filtra postavite eno skodelico ali dve skodelici.
8. Pritisnite gumb (**C**) ali gumb (**C**) (**20**) ali (**9**), odvisno od števila skodelic, ki jih želite pripraviti (**15**). Izbran gumb bo začel utripati in naprava se bo vklopila (**21**). Ko naprava konča, gumba (**C**) (**5**) še naprej svetita.
9. Odklenite držalo filtra, tako da ga obrnete v levo (**22**), in ga odstranite z naprave.
10. Izpraznite filter z ročko za filter. (**23**) Odstranite filter z držala filtra.
11. Filter in držalo filtra izperite pod tekočo vodo, da odstranite ostanke kave (**24**).





PRILAGODITEV KOLIČINE KAVE

Količino kave lahko prilagajate po želji. Lahko izberete od 15 do 65 ml za eno skodelico in od 30 do 130 ml za dve skodelici.

Opomba: Privzeta količina je 30 ml za eno skodelico in 60 ml za dve skodelici









1. Naprava je v načinu kuhanja kave.
2. Za 3 sekunde pritisnite gumb  ali . Oranžna lučka izbranega gumba za espresso začne utripati.
3. Spustite gumb in začnite odmerjati količino kave.
4. Ko je zelena količina dosežena, pritisnite gumb.
5. Oranžna lučka obeh gumbov   3-krat utripne, da potrdi novo nastavitvev.
6. Naprava se vrne v način kuhanja kave.

VRNITEV NA PRIVZETO KOLIČINO KAVE

1. Naprava je v stanju predgretja pare: Oranžna lučka gumba  sveti še naprej
2. Za 3 sekunde pritisnite gumb . Oranžna lučka gumbov   1-krat utripne.
3. Vodna črpalka se vklopi samo enkrat.
4. Količine kave so ponastavljene na privzeto vrednost.
5. Naprava se vrne v stanje predgretja pare."





PRILAGAJANJE ČASA SAMODEJNEGA IZKLOPA

Čas samodejnega izklopa lahko nastavite na 5, 15 ali 30 minut. Privzeta nastavitvev je 30 minut. Če jo želite spremeniti, upoštevajte ta navodila:

1. Naprava je v načinu kuhanja kave.
2. Hkrati pritisnite gumba  in  ter ju pridržite za 3 sekunde.
3. Lučki gumbov  in  bosta utripali v oranžni barvi:
 - 1-krat, če je čas nastavljen na 5 min.
 - 2-krat, če je čas nastavljen na 15 min.
 - 3-krat, če je čas nastavljen na 30 min.
4. Če želite spremeniti trenutno nastavitvev, pritisnite gumb , ko gumba  in  ne utripata. Postopek ponavljajte tako dolgo, da bo število oranžnih utripov ustrezalo zelenemu času.
5. Počakajte, da gumba  in  ponovno zasvetita v beli barvi. Nova nastavitvev je shranjena.

FUNKCIJA ZA PARO

Priprava kapučina

1. Pripravite espresso po zgoraj opisanem postopku in uporabite dovolj velike skodelice. Po potrebi lahko odstranite pladenj za kapljanje in na podstavek postavite visoko skodelico.
2. Pritisnite gumb  (25). Bela lučka gumbov   ugasne, oranžna lučka gumba  še naprej sveti in naprava je v načinu predgretja pare.
3. V posodo nalijte približno 60 do 100 ml hladnega mleka.

Opomba:

- Pri izbiri posode za mleko upoštevajte, da se bo količina mleka povečala za dva- do trikrat.
- Za kakovostno spenjeno mleko priporočamo, da uporabite sveže hladno mleko. Najboljša pena običajno nastane s pasteriziranim ali homogeniziranim (UHT) mlekom.

Opomba:

Za boljše rezultate parno šobo za nekaj sekund vklopite v posodi, preden jo uporabite v mleku. Tako odstranite morebitno vodo v njej.

4. Parno šobo (H) potopite v posodo, polno mleka.
5. Obrnite gumb (M) s položaja za predgretje (M1) na položaj za paro (M2) (26). Bela lučka gumba  utripa, naprava pa začne proizvajati paro.
Opomba: Za najboljše rezultate penite mleko pri dnu posode približno 10 sekund in poskrbite, da se ne dotaknete dna. Nato počasi nagnite posodo in premikajte šobo navzgor, dokler ni skoraj na površini mleka. Šoba mora biti ves čas v stiku z mlekom. Najboljšo peno dobite, če premikate posodo s krožnimi gibi (27).
6. Ko pripravite najboljšo peno, obrnite gumb nazaj na položaj za predgretje (28).
Opomba: Pregrevanje mleka preprečite tako, da ne uporabljate parnega aparata dlje kot 45 sekund (za 100 ml mleka).
7. Spenjeno mleko porazdelite po skodelicah kave.

Opomba:

- Če želite pripraviti več kot eno skodelico kapučina, najprej skuhamte espresso, nato pa spenite mleko.
- Ko izklopite paro, hitro in previdno očistite parno šobo z vlažno gobico (da odstranite morebitne ostanke, ki so se oprile površine).



POMEMBNO! Pozor! Če želite preprečiti škropljenje mleka, med delovanjem v načinu "pare" šobe ne dvigajte iz mleka.







POMEMBNO! Pozor! Parna šoba je še vedno vroča. Pazite, da se ne opečete!









POMEMBNO! Ko izklopite funkcijo pare, previdno takoj očistite šobo, kot je opisano v poglavju: ČIŠČENJE IN VZDRŽEVANJE.

DOBRO JE VEDETI – PRAKSA PO UPORABI PARE

- Če želite po uporabi funkcije pare pripraviti espresso, se mora naprava najprej ohladiti, sicer bo imela kava zažgan okus.
- Pritisnite gumb , da se naprava vrne v način kuhanja kave. Če lučka gumbov   utripa v oranžni barvi, pomeni, da je temperatura v grelcu previsoka, zato v tem trenutku kave ne morete skuhati. Znižajte temperaturo.
- Parno šobo potopite v posodo, v kateri je 60 ml vode.
- Zavrtite gumb s položaja za predgretje (M1) nazaj na položaj za paro (M2) (26), da pripravite vročo vodo.

Naprava samodejno preneha proizvajati vročo vodo, ko se sistem ohladi. Zavrtite gumb (M) nazaj na položaj (M1). Gumba   še naprej svetita v beli barvi. Naprava je v načinu kuhanja kave.

Priprava vroče vode

1. Naprava je v načinu kuhanja kave.
2. Pod parno šobo postavite posodo.
3. Gumb zavrtite v položaj (M2) (26). Bele lučke gumbov   ugasnejo, bela lučka gumba  pa utripa. Naprava začne proizvajati vročo vodo in preneha, ko zavrtite gumb nazaj na položaj za predgretje (M1) (28).
4. Bele lučke gumbov   svetijo še naprej, bela lučka gumba  pa ugasne.

ČIŠČENJE IN VZDRŽEVANJE

Pred vsakim čiščenjem odklopite **(K)** in počakajte, da se naprava ohladi.

- **Naprava:** Zunanost naprave po potrebi očistite z vlažno gobico. Kavnega aparata ne čistite s topili ali abrazivnimi čistilnimi sredstvi.
- **Rezervoar za vodo:** Notranjost rezervoarja redno izpirajte. Ko se v rezervoarju pojavi tanka bela plast, odstranite vodni kamen iz naprave (glejte poglavje o odstranjevanju vodnega kamna).
- **Pladenj za kapljanje:** Pladenj za kapljanje **(J)** in njegovo rešetko **(I)** očistite z vodo in malo blagega čistilnega sredstva **(31-32)**. Splaknite in posušite. Samo rešetka pladnja za kapljanje je primerna za pomivanje v pomivalnem stroju.
- **Držalo filtra, filtri:** Nosilec držala filtra redno čistite z vlažno krpo, da odstranite morebitne ostanke kave, ki so se oprijeli površine. Če želite podaljšati življenjsko dobo vodotesnega tesnila na kuhalni glavi, držala filtra ne smete namestiti nazaj, če naprave ne boste uporabljali dalj časa. Za odstranjevanje morebitnih ostankov, ki lahko blokirajo pretok filtra za 1 ali 2 skodelici, boste morda morali uporabiti iglo. Filtri so primerni za pomivanje v pomivalnem stroju.
- **Parna šoba:** Po vsaki uporabi očistite parno šobo, da se mleko v njej na zasuši. To naredite po postopku za penjenje mleka, vendar namesto 100 ml mleka uporabite 60 ml vode. Ko izklopite paro, hitro in previdno očistite parno šobo z vlažno gobico (da odstranite morebitne ostanke). Cevko parne šobe povlecite navzdol. Parno šobo previdno očistite z mlačno vodo **(29-30)**. Cevko namestite nazaj na parno šobo. Samo cevka parne šobe je primerna za pomivanje v pomivalnem stroju.



POMEMBNO! Pozor! Nobenega dela kavnega aparata ne čistite v pomivalnem stroju. (Za pomivanje v pomivalnem stroju so primerni samo rešetka pladnja za kapljanje, cevka parne šobe in filtri za skodelice.)

ODSTRANJEVANJE VODNEGA KAMNA

Vodni kamen lahko iz naprave odstranite kadarkoli, tudi če lučka za vodni kamen ne sveti. Vendar pa kavni aparat samodejno šteje cikle uporabe in vas opozori, ko je treba iz aparata odstraniti vodni kamen: vodni kamen je treba odstraniti, ko bela lučka gumba za utripa izmenično belo in oranžno in bela lučka gumba neprekinjeno sveti.

1. Tekočino za odstranjevanje vodnega kamna pripravite v skladu z navodili proizvajalca, nalijte jo v vodni rezervoar in dodajte pribl. 750 ml pitne vode **(2)**. Rezervoar postavite nazaj v napravo **(3)**.
2. Pod dulce postavite posodo s prostornino najmanj 1 l.
3. Vstavite držalo filtra brez filtra.
4. Hkrati pritisnite gumba in ter ju držite 3 sekunde, da se začne program samodejnega odstranjevanja vodnega kamna. Gumba in utripata izmenično. Spustite gumba in aparat bo samodejno zagnal program za odstranjevanje vodnega kamna. Vodna črpalka bo delovala 10 sekund, nato pa se bo ustavila za 120 sekund. Ta cikel se bo ponavljal, dokler se vodni rezervoar ne izprazni.
5. Ko je odstranjevanje vodnega kamna končano, bosta beli lučki gumbov svetili neprekinjeno.



POMEMBNO! Po odstranitvi vodnega kamna splaknite napravo 2–3-krat s čisto vodo (brez kave) po postopku iz poglavja "PRVA UPORABA". Ne pozabite splakniti šobe. V napravi ni več vodnega kamna in jo lahko znova uporabite.

GARANCIJA

Ta aparat krije 2-letna garancija proizvajalca. Ta naprava je bila zasnovana samo za domačo uporabo. Uporaba izdelka v komercialne namene ali uporaba, ki ni v skladu z navodili za uporabo proizvajalca odveže vse odgovornosti in izniči jamstvo.

Za vse morebitne težave po prodaji ali za rezervne dele se obrnite na pooblaščen servis.

Garancija ne krije popravil aparata v naslednjih primerih:

- vodni kamen ni bil odstranjen,
- nabrale so se obloge vodnega kamna,
- pripomočki so bili oprani v pomivalnem stroju. (Za pomivanje v pomivalnem stroju so primerni samo rešetka pladnja za kapljanje, cevka parne šobe in filtri za skodelice.)

ODPRAVLJANJE NAPAK

TEŽAVE	MOŽNI VZROKI	REŠITVE
Kava je zelo šibka.	Dodali ste premajhno količino kave.	Dodajte več kave.
Espresso teče prepočasi.	Kava je preveč drobno mleta, ali preveč mokasta.	Izberite nekoliko večja kavna zrna.
	Držalo filtra je umazano.	Držalo filtra očistite po navodilih v poglavju: ČIŠČENJE IN VZDRŽEVANJE
	Glava na držalu filtra je zamašena.	Ko se naprava ohladi, z vlažno gobico očistite rešetko, skozi katero teče voda.
	V napravi se je nabral vodni kamen.	Odstranite vodni kamen (glejte poglavje: ODSTRANJEVANJE VODNEGA KAMNA)
	Kave je preveč.	Odstranite mleto kavo.
Po pripravi espressa iz držala filtra stalno teče voda.	V napravi se nabira vodni kamen, ker je voda zelo trda.	Odstranite vodni kamen iz naprave (glejte poglavje: ODSTRANJEVANJE VODNEGA KAMNA)
V skodelici so kavna zrna.	Držalo filtra je zamašeno.	Očistite držalo filtra z vročo vodo.
	Kavna zrna so premajhna.	Uporabite nekoliko večja kavna zrna.
	Tesnilo na glavi držala filtra je zamašeno.	Očistite držalo filtra in tesnilo z vlažno gobico.
Espresso ni penast.	Kavna zrna so prestara.	Uporabite sveže mleto kavo.
	Mleta kava ni primerna za pripravo espressa.	Uporabite bolj drobna zrna.
	V držalu filtra je premalo kave.	Dodajte več kave.

TEŽAVE	MOŽNI VZROKI	REŠITVE
Vodni rezervoar pušča, če ga premaknete.	Ventil na dnu rezervoarja je umazan ali poškodovan.	Operite vodni rezervoar in s prstom preverite ventil, ki je pod rezervoarjem.
	Obloge vodnega kamna blokirajo ventil.	Odstranite vodni kamen (glejte poglavje: ODSTRANJEVANJE VODNEGA KAMNA)
Puščanje vode pod napravo.	Naprava pušča od znotraj.	Preverite, ali je rezervoar pravilno nameščen. Če težave ne morete odpraviti, ne uporabljajte naprave in se posvetujte s pooblaščenim servisom.
Črpalka je nenavadno glasna.	V rezervoarju ni vode.	Napolnite vodni rezervoar in znova zaženite črpalko (glejte poglavje: PRVA UPORABA). Rezervoarja nikoli ne izpraznite popolnoma.
Kava uhaja ob straneh držala filtra.	Držalo filtra ni nameščeno pravilno.	Držalo filtra namestite v ustrezen položaj in ga zaklenite (obračajte z leve proti desni do končnega položaja).
		Odstranite ostanke kave, ki preprečujejo, da bi držalo filtra lahko popolnoma zaklenili.
	Kava je zamašila rob držala filtra.	Odstranite višek kave in z vlažno gobico očistite rešetko, skozi katero teče voda.
Espresso je slabega okusa.	Po odstranjevanju vodnega kamna cikel splakovanja ni bil izveden pravilno.	Napravo splaknite v skladu z uporabniškimi navodili in nato preverite kakovost kave.
Skodelici se ne napolnita enakomerno.	Držalo filtra je zamašeno.	Postopek čiščenja držala filtra si oglejte v poglavju ČIŠČENJE IN VZDRŽEVANJE .
Naprava ne deluje.	Črpalka ne deluje zaradi pomanjkanja vode.	Napolnite vodni rezervoar in znova zaženite črpalko (glejte poglavje: PRVA UPORABA). Rezervoarja nikoli ne izpraznite popolnoma.
		Odstranljiv vodni rezervoar ni pravilno nameščen.
	Naprava ni priključena.	Prepričajte se, da je naprava vklopljena.

TEŽAVE	MOŽNI VZROKI	REŠITVE
Šoba ne deluje ali proizvede zelo malo pene.	Šoba za peno ni pravilno nameščena.	Preverite, ali je pripomoček pravilno nameščen na napravi: odstranite ga in ga nato znova namestite na zgibno roko, tako da ga močno pritisnete navzgor.
	Mleko ni sveže ali je pretoplo.	Uporabite sveže, hladno pasteurizirano ali homogenizirano mleko (UHT), ki ste ga odprli pred kratkim.
	V parni šobi se je nabral vodni kamen.	Iz parne šobe odstranite vodni kamen v skladu z navodili v odstavku ODSTRANJEVANJE VODNEGA KAMNA .
	Posoda ni primerne oblike.	Upoštevajte navodila za penjenje mleka (odstavek FUNKCIJA ZA PARO)
Bela lučka gumba za 1 skodelico espressa utripa izmenično belo in oranžno, bela lučka gumba za 2 skodelici espressa neprekinjeno sveti.	Iz aparata je treba odstraniti vodni kamen.	Odstranite vodni kamen iz naprave (glejte poglavje: ODSTRANJEVANJE VODNEGA KAMNA)
Bela lučka gumba za vklop sveti, oranžna lučka 2 gumbov za espresso in gumba za paro pa hkrati utripata.	V vodnem rezervoarju ni dovolj vode, pretok vode je oviran ali pa je merilnik pretoka v okvari.	V vodni rezervoar nalijte vodo. Če težave ne morete odpraviti, se obrnite na pooblaščen servis.
Bela lučka gumba za vklop neprekinjeno sveti, oranžna lučka 2 gumbov za espresso pa izmenično utripa.	Temperatura v grelcu je previsoka ali prenizka ali pa je temperaturni senzor v okvari.	Izklopite napravo za nekaj časa in jo nato znova vklopite. Če težave ne morete odpraviti, se obrnite na pooblaščen servis.
Bela lučka gumba za vklop neprekinjeno sveti, oranžna lučka gumba za paro pa utripa.	Naprava se segreva ali poteka predgretje pare, vendar gumb ni v položaju za predgretje.	Gumb zavrtite nazaj v položaj za predgretje.
		Nadaljujte pripravo vroče vode dlje kot 60 sekund.
	Nadaljujte pripravo pare dlje kot 60 sekund.	Gumb zavrtite nazaj v položaj za predgretje. Naprava lahko znova pripravlja paro.

Če vzroka za napako ni mogoče določiti, se posvetujte s pooblaščenim servisom. Nikoli ne razstavljajte naprave. (če je naprava razstavljena, se garancija izniči).

VARUJTE OKOLJE



Sodelujmo pri varovanju okolja!

- ① Vaš aparat vsebuje številne dele, ki imajo svojo vrednost ali jih je še mogoče uporabiti.
- ➔ Oddajte ga na mestu za zbiranje odpadkov ali pa na pooblaščenem servisu, da bo šel v predelavo.

OPIS

- | | |
|--|---------------------------------------|
| A Demontažni rezervoar za vodu (kapacitet 1L) | I Rešetka za kapanje |
| B Tacna za postavljanje šoljica | J Demontažna posuda za kapanje |
| C Taster za uključivanje/isključivanje | K Kabl za napajanje |
| D Kontrolna tabla | L Tamper |
| E Glava držača filtera | M Dugme |
| F Držač filtera | M1 Prethodno zagrevanje |
| F1 Filter 1 šolja | M2 Priprema tople vode i pare |
| F2 Filter 2 šolje | N Dugme za 1 šolju espresa |
| G Kuka za držanje filtera | O Dugme za 2 šolje espresa |
| H Parna mlaznica | P Dugme za paru |

TEHNIČKE SPECIFIKACIJE

- Pumpa: 15 bara
- Napajanje: 1350 W
- Napon: 220–240 V
- Sigurnosni uređaji protiv pregrevanja
- Dimenzije: 285x143 x 285 mm



VAŽNO!

Ovaj aparat je dizajniran samo za rad na 220–240 V naizmjenične struje.
Ovaj aparat je namenjen isključivo za KUĆNU UPOTREBU

PRVA UPOTREBA ILI AKO MAŠINA NIJE KORIŠĆENA DUŽI PERIOD







VAŽNO! Ne postavljajte grejne elemente na aparat.













VAŽNO! Bezbednosna uputstva su deo aparata.
Pažljivo ih pročitajte pre korišćenja novog aparata.

Ako aparat niste koristili duže od 5 dana, ispraznite i isperite rezervoar za vodu.

Da bi vaša prva šolja kafe bila odličnog ukusa, toplo preporučujemo da aparat za espresso isperete toplom vodom, prema dole navedenim uputstvima:

1. Izvadite rezervoar za vodu (**A**) i napunite ga (**2**). Nivo vode ne bi trebalo da pređe oznaku „MAX“ na rezervoaru i treba da sadrži najmanje 300 ml (= ekvivalent 2 velike šolje). Zatim ga vratite na mašinu, pazeći da je poklopac zatvoren (**3**).
2. Priključite aparat na mrežnu utičnicu (**4**).
3. Uverite se da je dugme (**M**) postavljeno na položaj prethodnog zagrevanja (**M1**) (**14**).
4. Pritisnite dugme  (**C**) (**5**) na kontrolnoj tabli (**D**). Svetlo dugmeta  se uključuje, a svetla dugmadi   trepere belo (**6**). Mašina se prethodno zagreva.

5. Stavite filter (**F2**) (**7**) bez kafe u držač filtera. Ubacite držač filtera na mesto i pomerajte ga nadesno dok se ne zaustavi (**8**).
6. Postavite dve šoljice ispod držača filtera.
7. Kada temperatura dostigne unapred podešenu vrednost, belo svetlo dugmadi   će ostati uključeno. Aparat je u režimu kuvanja kafe. Pritisnite dugme  (**9**), dugme treperi belo. Mašina počinje da sipa vodu (**10**). Kada se završi, belo svetlo dugmadi   ostaje uključeno.
8. Pritisnite dugme  (**11**). Belo svetlo dugmadi   je isključeno, narandžasto svetlo dugmeta  ostaje uključeno, mašina se prethodno zagreva.
9. Mlaznicu za paru (**H**) postavite u posudu napunjenu vodom (**12**).
10. Okrenite dugme (**M**) iz predgrevanja (**M1**) u položaj pare (**M2**) (**13**), dugme  treperi belo, mašina počinje da proizvodi paru. Pustite da se voda zagreva 20 sekundi, a zatim vratite dugme u položaj za prethodno zagrevanje (**M1**) (**14**).

Napomena: Ako sada želite da skuvate kafu, pogledajte odeljak DOBRO JE ZNATI – PRAKSA NAKON KORIŠĆENJA PARE da biste saznali kako da postupite.

PRIPREMA ESPRESSO KAFE



VAŽNO!

Ako se funkcija espresso kafe koristi prvi put, aparat se mora očistiti kako je opisano u pasusu „PRVA UPOTREBA“.







VAŽNO! Da biste sprečili prskanje tople vode, pre pripreme kafe proverite da li je držač filtera zategnut dok se ne zaustavi. Ne uklanjajte držač filtera dok voda teče jer je aparat još uvek pod pritiskom.

Sa mlevenom kafom

Da biste pripremili kafu, pogledajte prva 4 koraka u odeljku PRVA UPOTREBA, a zatim sledite uputstva u nastavku:





Aparat je u režimu pripreme kafe.

5. Dodajte mlevenu kafu u filter od 1 šoljice ili 2 šoljice (**F1**, **F2**) koristeći mernu kašiku (**L**, 1 kašika = 1 mera = +/- 7 g mlevene kafe = 1 espresso) (**15**, **16**), a zatim ga spakujte dole (čvrsto, ali ne previše) pomoću tampera (**17**). Nemojte prepuniti filter. Očistite višak kafe oko držača filtera (**18**).
6. Umetnite držač filtera na mesto, a zatim ga okrenite udesno dok se ne zaustavi (**19**).
7. Postavite šoljicu ili dve ispod držača filtera.
8. Pritisnite dugme  ili dugme  (**20**) ili (**9**), u zavisnosti od broja šoljica koji želite da napravite (**15**). Izabrano dugme će treptati i uređaj će se pokrenuti (**21**). Kada mašina završi, dugmad   će ostati uključena.
9. Otključajte držač filtera okrećući ga ulevo (**22**) i uklonite ga sa uređaja.
10. Koristite kuku za držanje filtera da ispraznite filter. (**23**) Uklonite filter iz držača filtera.
11. Operite filter i držač filtera pod tekućom vodom da biste uklonili ostatak kafe (**24**).





PERSONALIZACIJA KOLIČINE KAFE

Količinu kafe možete personalizovati po želji od 15 do 65 ml za 1 šoljicu i od 30 do 130 ml za 2 šoljice.

Napomena: Podrazumevana količina je 30 ml – 1 šoljica/ 60 ml – 2 šoljice









1. Aparat je u režimu pripreme kafe.
2. Pritisnite  ili  na 3 sekunde. Izabrano dugme za espresso treperi narandžasto.
3. Otpustite dugme i počnite sa podešavanjem količine kafe.
4. Pritisnite dugme čim dostignete željenu zapreminu.
5. Oba dugmeta   svetle narandžasto i trepere 3 puta radi potvrde novog podešavanja.
6. Aparat je u režimu pripreme kafe.

VRAĆANJE PODRAZUMEVANE ZAPREMINE KAFE

1. Mašina je u statusu prethodnog zagrevanja parom: Dugme  svetli narandžasto i ostaje uključeno
2. Pritisnite  na 3 sekunde. Dugmad   narandžasto svetle i trepere jednom.
3. Pokreće se pumpa za vodu.
4. Podrazumevane količine kafe su sada vraćene.
5. Mašina se vraća u status predgrevanja parom.





PERSONALIZACIJA AUTOMATSKOG VREMENA ISKLJUČIVANJA

Možete promeniti vreme automatskog isključivanja mašine na 5, 15 ili 30 minuta. Podrazumevana postavka je 30 minuta. Da biste je promenili, sledite ova uputstva:

1. Aparat je u režimu pripreme kafe
2. Pritisnite i držite dugmad  i  istovremeno 3 sekunde
3. Lampice dugmadi  i  će treptati narandžasto:
 - 1 put za vreme postavljeno na 5 min
 - 2 puta za vreme podešeno na 15 min
 - 3 puta za vreme podešeno na 30 min
4. Da biste promenili trenutnu postavku, pritisnite dugme  kada dugmad  i  ne trepere. Ponavljajte operaciju sve dok broj narandžastih treptaja ne odgovara željenom trajanju.
5. Sačekajte da dugmad  i  ponovo postanu bela. Vaša nova postavka je sačuvana.

FUNKCIJA PARE

Pravljenje kapučina

1. Napravite espresso kao što je gore opisano koristeći dovoljno velike šolje. Možete ukloniti posudu za kapanje i postaviti visoku šolju na postolje ako je potrebno.
2. Pritisnite dugme  (25). Belo svetlo dugmadi   je isključeno, narandžasto svetlo dugmeta  ostaje uključeno, mašina je u režimu prethodnog zagrevanja parom.
3. Napunite posudu sa približno 60 do 100 ml hladnog mleka.

Napomena:

- Prilikom odabira veličine posude za mleko, imajte na umu da će se zapremina mleka povećati za dva do tri puta.
- Da biste dobili kvalitetnu mlečnu penu, preporučujemo da koristite sveže, hladno mleko. Pasterizovano ili UHT mleko obično daje najbolje rezultate

Napomena:

Za bolji rezultat, uključite parnu mlaznicu na nekoliko sekundi u posudi pre nego što je upotrebite u mleku. Ukloniće vodu koju može da sadrži.

4. Stavite mlaznicu za paru (H) u posudu napunjenu mlekom.
5. Okrenite dugme (M) iz predgrevanja (M1) u položaj pare (M2) (26), dugme  treperi belo, mašina počinje da proizvodi paru.

Napomena: Za najbolje rezultate, stvarajte penu mleka blizu dna posude približno 10 sekundi, vodeći računa da mlaznica ne dodiruje dno. Zatim polako nagnite posudu i pomerite mlaznicu nagore sve dok ne dođe skoro do površine mleka. Uverite se da mlaznica ne izlazi iz mleka. Da biste dobili odličnu penu, pomerajte posudu kružnim pokretima.

6. Kada postignete najbolju penu, okrenite točkić u položaj predgrevanja (28).

Napomena: Da biste sprečili pregrevanje mleka, ne koristite funkciju za paru duže od 45 sekundi (za 100 ml mleka)

7. Nanesite mlečnu penu preko šoljica espressa.

Napomena:

- Ako želite da napravite više od jednog kapučina, prvo napravite sve espresso kafe, a zatim napravite penu od mleka.
- Nakon što isključite paru, brzo i pažljivo očistite mlaznicu za paru pomoću vlažnog sunđer (kako biste osigurali da ostaci ne ostanu zaglavljani).



VAŽNO! Upozorenje! Da biste sprečili prskanje mleka, nemojte dizati mlaznicu iz mleka kada koristite režim „para“.







VAŽNO! Upozorenje! Mlaznica za paru je i dalje vruća! Pazite da se ne opečete!









VAŽNO! Nakon isključivanja funkcije pare, odmah pažljivo očistite mlaznicu, kako je navedeno u odeljku: ČIŠĆENJE I ODRŽAVANJE.

DOBRO JE ZNATI – PRAKSA NAKON KORIŠĆENJA PARE

- Ako želite da napravite espresso nakon upotrebe funkcije pare, morate da ohladite aparat za kafu kako biste izbegli da kafa zagori.
- Pritisnite dugme , da biste se vratili u režim pripreme kafe, ako tasteri   trepere narandžasto, to znači da je temperatura u bojleru previsoka, nemojte praviti kafu sada. Morate smanjiti temperaturu.
- Mlaznicu za paru potpuno potopite u posudu napunjenu sa 60 ml vode.
- Okrenite dugme sa predgrevanja (M1) nazad u položaj pare (M2) (26) da napravite toplu vodu.

Mašina automatski prestaje da proizvodi toplu vodu kada se sistem ohladi. Okrenite dugme (M) nazad na (M1). Dugmad   ostaće da svetle belo. Aparat je u režimu kuvanja kafe

Priprema vruće vode

1. Aparat je u režimu pripreme kafe.
2. Stavite posudu ispod parne mlaznice.
3. Okrenite dugme u položaj (M2) (26). Belo svetlo dugmadi   se isključuje, dugme  treperi belo. Mašina počinje da pravi toplu vodu i prestaće kada vratite dugme u položaj za predgrevanje (M1) (28).
4. Belo svetlo dugmadi   ostaje uključeno, bela svetlost dugmeta  se isključuje.

ČIŠĆENJE I ODRŽAVANJE



Isključite iz struje (**K**) pre svakog čišćenja i pustite da se aparat prvo ohladi.







- **Aparat:** Očistite spoljašnjost uređaja vlažnim sunđerom kada mislite da je potrebno. Nemojte koristiti rastvarače ili abrazivne deterdžente za čišćenje aparata za kafu.
- **Rezervoar za vodu** Redovno ispirajte unutrašnjost rezervoara. Kada se u rezervoaru pojavi fini beli sloj, uklonite kamenac iz aparata (pogledajte odeljak o uklanjanju kamenca).
- **Posuda za kapanje:** Očistite posudu za kapanje (**J**) i njenu rešetku (**I**) pomoću vode i blagog deterdženta (**31-32**). Isperite i osušite. Samo rešetka za kapanje može se prati u mašini za sudove.
- **Držač filtera, filteri:** Koristeći vlažnu krpu, redovno čistite držač filtera kako biste uklonili moguće ostatke kafe zalepljene za površinu. Da biste produžili vek trajanja vodonepropusne zaptivke na glavi za kuvanje, nemojte vraćati držač filtera na mesto ako se aparat za kafu neće koristiti duže vreme. Da biste uklonili sve naslage koje bi mogle blokirati protok vašeg filtera od 1 ili 2 šolje, možete koristiti iglu. Filteri se mogu prati u mašini za sudove.
- **Mlaznica za paru:** Da biste sprečili sušenje mleka u mlaznici, očistite je nakon svake upotrebe. Da biste to uradili, sledite korake za pravljenje pene od mleka, zamenjujući 100 ml mleka sa 60 ml vode. Nakon što isključite paru, brzo i pažljivo očistite mlaznicu za paru pomoću vlažnog sunđera (kako biste osigurali da ostaci ne ostanu zaglavljani). Povucite cev parne mlaznice nadole. Pažljivo očistite mlaznicu za paru mlakom vodom (**29-30**). Vratite cev na parnu mlaznicu. Samo cev parne mlaznice može se prati u mašini za sudove.



VAŽNO! Upozorenje! Ne čistite delove ovog uređaja u mašini za pranje sudova. (Pogodno za pranje sudova samo za rešetke za kapanje, cev mlaznice za paru, filter šolje.)

UKLANJANJE KAMENCA

Mašina se može očistiti od kamenca u bilo kom trenutku, čak i ako lampica za uklanjanje kamenca nije uključena. Međutim, aparat za kafu automatski broji cikluse upotrebe i daje upozorenje kada mašina mora da se očisti od kamenca: kada belo svetlo dugmeta  i narandžasto svetlo trepere naizmenično i dugme  belo svetlo svetli, mašina potrebno je ukloniti kamenac.

1. Pripremite sredstvo za uklanjanje kamenca u skladu sa uputstvima proizvođača, dodajte ga u rezervoar za vodu i napunite pribl. 750 ml vode za piće (**2**). Stavite rezervoar u mašinu (**3**).
2. Ispod izliva postavite posudu kapaciteta najmanje 1 litar.
3. Ubacite držač filtera bez filtera.
4. Pritisnite tastere  i  istovremeno na 3 sekunde da biste prešli na program za automatsko uklanjanje kamenca.  i  trepere naizmenično. Otpustite dugmad, mašina će automatski preći u status uklanjanja kamenca. Pumpa za vodu će raditi 10 sekundi, a zatim će se zaustaviti na 120 sekundi. Ovaj ciklus će se ponavljati dok se rezervoar za vodu ne isprazni.
5. Kada se uklanjanje kamenca završi, belo svetlo dugmadi   će ostati uključeno.



VAŽNO! Nakon uklanjanja kamenca, 2-3 puta isperite čistom vodom (bez kafe), kako je opisano u odeljku „PRVA UPOTREBA“. Ne zaboravite da isperete mlaznicu. Iz aparata je sada uklonjen kamenac i ponovo je spreman za upotrebu.

GARANCIJA

Ovaj uređaj ima garanciju proizvođača od 2 godine. Ovaj aparat je namenjen isključivo za kućnu upotrebu. Proizvođač ne preuzima odgovornost i garancija se ne primenjuje u slučaju komercijalne upotrebe, nepropisne upotrebe ili nepostupanja u skladu sa uputstvima.

Za bilo kakve probleme nakon prodaje ili za rezervne delove, obratite se ovlašćenom servisnom centru.

Garancija neće biti pokrivena popravkom aparata za kafu u slučaju:

- da nije izvršeno uklanjanje kamenca,
- nakupljanja kamenca,
- da je pribor opran u mašini za pranje sudova. (Pogodno za pranje sudova samo za rešetke za kapanje, cev mlaznice za paru, filter šolje.)

REŠAVANJE PROBLEMA

PROBLEMI	MOGUĆI UTROCI	REŠENJA
Kafa je veoma slaba.	Niste koristili dovoljno kafe.	Dodajte još kafe.
Espresso teče presporo.	Kafa je previše fina, ili previše brašnasta	Odaberite malo krupnije mlevenu kafu.
	Držač filtera je prljav.	Očistite držač filtera prema uputstvima u odeljku: ČIŠĆENJE I ODRŽAVANJE
	Glava držača filtera je začepljena.	Kada se aparat ohladi, očistite rešetku kroz koju teče voda pomoću vlažnog sunđera.
	Vaša mašina ima nagomilani kamenac	Uklonite kamenac sa mašine (pogledajte odeljak: UKLANJANJE kamenca)
	Ima previše kafe.	Uklonite mlevenu kafu
Mlaz vode izlazi iz držača filtera nakon pravljenja espresso kafe.	U vašoj mašini se nakuplja kamenac jer je voda posebno tvrda.	Uklonite kamenac sa mašine (pogledajte odeljak: UKLANJANJE KAMENCA)
U šolji se nalazi talog kafe.	Držač filtera je začepljen.	Operite držač filtera vrućom vodom.
	Talog kafe je previše sitan.	Koristite malo veći talog kafe.
	Dihtung na glavi držača filtera je začepljen.	Očistite držač filtera i zaptivku vlažnom sunđerastom krpom.
Espresso nije penast.	Mlevena kafa nije dovoljno sveža.	Koristite sveže mlevenu kafu.
	Mlevena kafa nije pogodna za pravljenje espresso kafe.	Koristite finije mlevenu kafu.
	U držaču filtera ima premalo kafe.	Dodajte još kafe.

PROBLEMI	MOGUĆI UTROCI	REŠENJA
Rezervoar za vodu curi kada se pomeri.	Ventil na dnu rezervoara je prljav ili neispravan.	Operite rezervoar za vodu i prstom pritisnite ventil koji se nalazi ispod rezervoara.
	Ventil je blokiran naslagama kamenca.	Uklonite kamenac sa mašine (pogledajte odeljak: UKLANJANJE KAMNECA)
Ispod aparata curi voda.	Postoji unutrašnje curenje.	Uverite se da je rezervoar pravilno postavljen. Ako to ne reši problem, ne koristite uređaj i obratite se ovlašćenom servisnom centru.
Pumpa je veoma bučna.	Nema vode u rezervoaru.	Napunite rezervoar za vodu i ponovo pokrenite pumpu (pogledajte odeljak: PRVA UPOTREBA). Izbegavajte potpuno pražnjenje rezervoara.
Espresso curi sa strana držača filtera.	Držač filtera nije pravilno postavljen.	Postavite držač filtera na mesto i zaključajte ga (okrenite sleva nadesno dok se ne zaustavi).
		Uklonite višak kafe koji vas sprečava da potpuno zaključate držač filtera
	Ivica držača filtera je začepljena kafom.	Uklonite višak kafe i očistite rešetku kroz koju teče voda pomoću vlažnog sunđera.
Espresso je lošeg ukusa.	Nakon uklanjanja kamenca, ciklus ispiranja nije pravilno izveden.	Isperite aparat u skladu sa uputstvima za korisnika i proverite kvalitet kafe.
Šoljice su nejednako ispunjene.	Držač filtera je začepljen.	Pogledajte pasus ČIŠĆENJE I ODRŽAVANJE za čišćenje držača filtera.
Aparat ne radi.	Pumpa je onemogućena zbog nedostatka vode.	Napunite rezervoar za vodu i ponovo pokrenite pumpu (pogledajte odeljak: PRVA UPOTREBA). Izbegavajte potpuno pražnjenje rezervoara.
	Demontažni rezervoar za vodu je pogrešno postavljen.	Pravilno postavite rezervoar za vodu.
	Aparat nije priključen u struju.	Uverite se da je aparat uključen.

PROBLEMI	MOGUĆI UTROCI	REŠENJA
Mlaznica ne radi ili proizvodi malo pene.	Mlaznica za penu nije pravilno postavljena.	Proverite da li je pribor pravilno montiran na aparatu: izvadite ga, pa ga ponovo čvrsto postavite na šarku pomoću čvrstog pokreta nagore.
	Mleko nije sveže ili je previše toplo.	Koristite sveže, pasterizovano ili UHT mleko koje je nedavno otvoreno.
	Parna mlaznica ima višak kamenca.	Uklonite kamenac sa parne mlaznice u skladu sa pasusom o UKLANJANJU KAMENCA .
	Oblik kontejnera nije prikladan.	Pratite uputstva za pravljenje pene od mleka (pasus o FUNKCIJI PARE)
Belo i narandžasto svetlo dugmeta 1 šolja espresso kafe trepere naizmenično i belo svetlo dugmeta 2 šolje espresso kafe svetli	Iz aparata treba ukloniti kamenac.	Uklonite kamenac sa mašine (pogledajte odeljak: UKLANJANJE KAMENCA)
Uključeno je belo svetlo tastera za napajanje, narandžasto svetlo za 2 espresa i paru trepere istovremeno	Nedostatak vode u rezervoaru za vodu ili putanja vode nije neometana ili je merač protoka pokvaren.	Mašina može ponovo da pravi paru. Ako problem i dalje postoji, obratite se ovlašćenom servisnom centru.
Uključeno je belo svetlo tastera za napajanje, 2 dugmeta za espresso naizmenično svetle narandžasto.	Temperatura kotla je previsoka ili preniska, ili je senzor temperature pokvaren.	Isključite mašinu na neko vreme, a zatim ponovo uključite. Ako problem i dalje postoji, obratite se ovlašćenom servisnom centru.
Uključeno je belo svetlo tastera za napajanje, dugme za paru treperi narandžasto.	Mašina se zagreva ili predgreva parom, ali dugme nije u položaju za prethodno zagrevanje.	Vratite dugme u položaj prethodnog zagrevanja.
	Nastavite da pravite toplu vodu više od 60 sekundi	Okrenite dugme nazad u položaj prethodnog zagrevanja. Mašina može ponovo da napravi toplu vodu.
	Nastavite da pravite paru više od 60 sekundi	Okrenite dugme nazad u položaj prethodnog zagrevanja. Mašina može ponovo da pravi paru.

Ako nije moguće utvrditi uzrok kvara, obratite se ovlašćenom prodavcu. Nikad ne rasklapajte aparat! (ako rastavite aparat, to će poništiti garanciju).

ZAŠTITITE OKOLINU



Zaštita čovekove okoline na prvom mestu!

- ① Vaš aparat sadrži vredne materije koje se mogu reciklirati i ponovo upotrebiti.
- ➔ Ostavite ga na mesto za prikupljanje takvog otpada.

OPIS

- | | |
|--|--|
| A Odvojivi spremnik za vodu (kapacitet 1 l) | I Mreža na spremniku za otkapavanje |
| B Držač za šolju | J Odvojivi spremnik za otkapavanje |
| C Tipka za uključivanje/isključivanje | K Kabal za napajanje |
| D Kontrolna ploča | L Kašika-potiskivač |
| E Glava držača filtera | M Regulator |
| F Držač filtera | M1 Zagrijavanje |
| F1 Filter - 1 šolja | M2 Vruća voda i priprema pare |
| F2 Filter - 2 šolje | N Tipka za 1 šolju espresa |
| G Kuka koja drži filter | O Tipka za 2 šolje espresa |
| H Mlaznica za paru | P Tipka za paru |

TEHNIČKE SPECIFIKACIJE

- Pumpa: 15 bara
- Napajanje: 1350 W
- Napon: 220 - 240 V
- Zaštita od pregrijavanja
- Dimenzije: 285x143 x 285 mm



VAŽNO!

Ovaj aparat dizajniran je da radi samo na naizmjeničnu struju od 220-240 V. Aparat je predviđen SAMO ZA UPOTREBU U DOMAĆINSTVU

PRVA UPOTREBA ILI KADA APARAT DUGO NIJE KORIŠTEN



VAŽNO! Nemojte na aparat stavljati grijaće elemente.

















VAŽNO! Sigurnosne upute dio su aparata.

Pročitajte ih pažljivo prije nego počnete koristiti aparat.

Ako aparat niste koristili duže od 5 dana, ispraznite i isperite spremnik za vodu.

Da bi prva šolja kafe uvijek imala izvrstan ukus, preporučujemo da espresso aparat isperete vrelom vodom u skladu sa sljedećim uputstvima:

1. Izvadite spremnik za vodu (**A**) (**1**) i napunite ga (**2**). Voda ne smije prijeći oznaku "MAX" na spremniku i treba je biti najmanje 300 ml (= količina za 2 velike šolje). Zatim ga vratite u aparat i provjerite da li je poklopac zatvoren (**3**).
2. Priključite aparat u struju (**4**).
3. Provjerite da li je regulator (**M**) postavljen na položaj za zagrijavanje (**M1**) (**14**).
4. Pritisnite tipku  (**C**) (**5**) na kontrolnoj ploči (**D**). Uključuje se indikator za tipku , a indikatori za tipke   trepere bijelo (**6**). Aparat se zagrijava.

5. U držač filtera stavite filter (**F2**) (**7**) bez kafe. Stavite držač filtera na mjesto i okrećite ga desno dok se ne zaustavi (**8**).
6. Ispod držača filtera stavite dvije šolje.
7. Kada temperatura dosegne podešenu vrijednost, indikatori za tipke   svijetle bijelo. Aparat je u načinu za kuhanje kafe. Pritisnite  tipku (**9**), indikator za tipku svijetli bijelo. Aparat počinje sipati vodu (**10**). Kada se proces dovrši, indikatori za tipke   svijetle bijelo.
8. Pritisnite tipku  (**11**). Indikatori za tipke   više ne svijetle bijelo, indikator za tipku  svijetli narandžasto, aparat se zagrijava.
9. Stavite mlaznicu za paru (**H**) do kraja u posudu napunjenu vodom (**12**).
10. Regulator (M) zagrijavanja (**M1**) okrenite na položaj za paru (**M2**) (**13**), indikator za tipku  treperi bijelo i aparat počinje praviti paru. Ostavite da se voda zagrijava 20 sekundi, zatim okrenite regulator na položaj za zagrijavanje (**M1**) (**14**).

Napomena: Ako želite odmah spremiti kafu, uputstva za nastavak potražite u odlomku DOBRO JE ZNATI - NAKON UPOTREBE PARE.

PRIPREMA ESPRESSO KAFE



VAŽNO!

Ako se espresso funkcija koristi prvi put, aparat treba očistiti kao što je opisano u odlomku "PRVA UPOTREBA".







VAŽNO! Da ne bi došlo do prskanja vrele vode, prije pripreme kafe provjerite da li je držač filtera zategnut do zaustavljanja. Nemojte vaditi držač filtera dok voda teče jer je aparat i dalje pod pritiskom.

Sa mljevenom kafom

Da biste spremili kafu, pogledajte prva 4 koraka u odlomku PRVA UPOTREBA, a zatim pratite uputstva u nastavku:





Aparat je u načinu za kuhanje kafe.

5. Dodajte mljevenu kafu u filter za 1 ili 2 šolje (**F1**, **F2**) sa mjernom kašikom (**L**, 1 kašika = 1 mjerica = +/- 7 g mljevene kafe = 1 espresso) (**15**, **16**), a zatim je potisnite (čvrsto, ali ne prejako) pomoću potiskivača (**17**). Nemojte prepuniti filter. Maknite sav višak kafe sa držača filtera (**18**).
6. Postavite držač filtera na mjesto, a zatim ga okrećite desno dok se ne zaustavi (**19**).
7. Ispod držača filtera postavite jednu ili dvije šolje.
8. Pritisnite tipku  ili tipku  (**20**) ili (**9**), u skladu sa brojem šolja koje želite spremi (**15**). Odabrana tipka će treperiti i aparat će se pokrenuti (**21**). Kad aparat bude gotov, tipke   ostaju svijetli.
9. Deblokirajte držač filtera tako da ga okrenete lijevo (**22**) i skinete ga sa aparata.
10. Ispraznite filter pomoću kuke koja drži filter. (**23**) Skinite filter sa držača filtera.
11. Isperite filter i držač filtera ispod mlaza vode da biste uklonili ostatak kafe (**24**).





PRILAGOĐAVANJE KOLIČINE KAFE

Količinu kafe možete prilagoditi svojim željama od 15 do 65 ml za 1 šolju i od 30 do 130 ml za 2 šolje.

Napomena: Zadana količina je 30 ml - 1 šolja / 60 ml - 2 šolje









1. Aparat je u načinu za kuhanje kafe.
2. Pritisnite  ili  na 3 sekunde. Treperi narandžasti indikator izabrane tipke za espresso.
3. Pustite tipku i pokrenite izabranu količinu kafe.
4. Pritisnite tipku čim se postigne željena količina.
5. Indikator za tipke   trepere 3 puta da bi se potvrdila nova postavka.
6. Aparat se vraća na način za kuhanje kafe.

VRAĆANJE ZADANE KOLIČINE KAFE

1. Aparat je u statusu zagrijavanja pare: Indikator za tipku  svijetli narandžasto
2. Tipku  držite pritisnuto 3 sekunde. Indikator za tipke   jednom treperi narandžasto.
3. Pumpa za vodu radi jedan ciklus.
4. Vraćena je zadana količina kafe.
5. Aparat se vraća na status zagrijavanja pare.





PRILAGOĐAVANJE VREMENA ZA AUTOMATSKO ISKLJUČIVANJE

Vrijeme za automatsko isključivanje aparata možete podesiti na 5, 15 ili 30 minuta. Zadana postavka je 30 minuta. Ako je želite promijeniti, pratite ova uputstva:

1. Aparat je u načinu za kuhanje kafe
2. Tipke  i  istovremeno držite pritisnute 3 sekunde
3. Indikator za tipke  i  trepere narandžasto:
 - 1 put za postavku od 5 min
 - 2 puta za postavku od 15 min
 - 3 puta za postavku od 30 min
4. Da biste promijenili trenutnu postavku, pritisnite tipku  kada tipke  i  ne trepere. Ponavljajte operaciju sve dok broj narandžastih treperenja ne bude odgovarao željenom trajanju.
5. Sačekajte da tipke  i  ponovo svijetle bijelo. Spremljena je nova postavka.

FUNKCIJA ZA PARU

Spremanje cappuccina

1. Cappuccino se sprema na gore opisan način u dovoljno velikim šoljama. Možete skinuti spremnik za otkapavanje i na postolje staviti visoku šolju ako je to potrebno.
2. Pritisnite tipku  (25). Isključen je bijeli indikator za tipke  , indikator za tipku  ostaje svijetli narandžasto, a aparat je u načinu za zagrijavanje pare.
3. U posudu sipajte 60 do 100 ml hladnog mlijeka.

Napomena:

- Kada birate veličinu posude za mlijeko, zapamtite da će se količina mlijeka povećati dva do tri puta.
- Da biste dobili dobar kvalitet pjene od mlijeka, preporučujemo da koristite svježe, hladno mlijeko. Najbolji rezultati se dobivaju od pasterizovanog ili UHT mlijeka.

Napomena:

Da bi rezultati bili što bolji, uključite mlaznicu za paru na par sekundi u posudi prije nego što je upotrijebite u mlijeku. Tako će izaći voda koja je možda u njoj.

4. Uronite mlaznicu za paru (H) u posudu napunjenu mlijekom.
5. Okrenite regulator (M) sa položaja za zagrijavanje (M1) na položaj za paru (M2) (26), indikator za tipku  treperi bijelo i aparat počinje proizvoditi paru.

Napomena: Za najbolje rezultate zapjenite mlijeko blizu dna posude na približno 10 sekundi i pazite da ne dirate dno. Zatim polagano nagnite posudu i povucite mlaznicu prema gore dok ne bude gotovo na površini mlijeka. Pazite da mlaznica ne izađe iz mlijeka. Da biste dobili odličnu pjenu, posudom pravite kružne pokrete (27).

6. Kad ste postigli najbolju moguću pjenu, vratite regulator na položaj za zagrijavanje (28).

Napomena: Da se mlijeko ne bi pregrijalo, paru nemojte koristiti duže od 45 sekundi (na 100 ml mlijeka).

7. Sipajte pjenu od mlijeka u šolju sa espresom.

Napomena:

- Ako želite spremite više od jedne šolje cappuccina, najprije spremite sve šolje espresa, a zatim spremite pjenu od mlijeka.
- Kada isključite paru, brzo i pažljivo očistite mlaznicu za paru pomoću vlažne spužve (da se ostaci ne zalijepe za nju).



VAŽNO! Upozorenje! Da mlijeko ne bi prskalo, mlaznicu nemojte vaditi iz mlijeka kad koristite način rada za paru.







VAŽNO! Upozorenje! Mlaznica je još uvijek vrela! Pazite da se ne opečete!









VAŽNO! Kad isključite funkciju za paru, odmah pažljivo očistite mlaznicu kao što je opisano u odlomku: ČIŠĆENJE I ODRŽAVANJE

DOBRO JE ZNATI – NAKON KORIŠTENJA PARE

- Ako nakon korištenja funkcije za paru želite spremite espreso, morate ohladiti aparat za kafu kako kafa ne bi zagorila.
- Pritisnite tipku  da biste se vratili na način za kuhanje kafe, a ako indikator za tipke   trepere narandžasto, to znači da je grijač prevruć i nemojte još kuhati kafu. Temperatura mora biti niža.
- Uronite mlaznicu za paru do kraja u posudu napunjenu vodom.
- Okrenite regulator sa pozicije za zagrijavanje (M1) nazad na poziciju za paru (M2) (26) da biste pripremili vruću vodu.

Aparat automatski prestaje proizvoditi vruću vodu kada se sistem ohladi. Okrenite regulator (M) nazad na (M1). Indikator za tipke   nastavljaju svijetliti bijelo. Aparat je u načinu za kuhanje kafe

Priprema vruće vode

1. Aparat je u načinu za kuhanje kafe.
2. Stavite posudu ispod mlaznice za paru.
3. Okrenite regulator na položaj (M2) (26). Indikator za tipke   se isključuju, treperi indikator za tipku . Aparat počinje proizvoditi vruću vodu i zaustavlja se kada se regulator ponovo okrene na položaj za zagrijavanje (M1) (28).
4. Indikator za tipke   nastavljaju svijetliti, bijeli indikator za tipku  se isključuje.

ČIŠĆENJE I ODRŽAVANJE



Iskopčajte (K) prije svakog čišćenja i najprije pričekajte da se aparat ohladi.







- **Aparat:** Po potrebi očistite vanjski dio aparata vlažnom spužvom. Za čišćenje aparata za kafu nemojte koristiti rastvarače niti abrazivne deterdžente.
- **Spremnik za vodu:** Redovno ispirite unutrašnjost spremnika. Kad se na spremniku pojavi tanak bijeli sloj, očistite kamenac iz aparata (pogledajte odlomak o čišćenju kamenca).
- **Spremnik za otkapavanje:** Ako je potrebno, očistite spremnik za otkapavanje (J) i njegovu mrežu (I) sa vodom i malo blagog deterdženta (31-32). Isperite i osušite. Samo se spremnik za otkapavanje može prati u mašini za posuđe.
- **Držač filtera, filteri:** Vlažnom krpom redovno čistite držač filtera da biste sa površine skinuli eventualne ostatke kafe. Da bi gumica na glavi za kuhanje kafe što duže trajala, nemojte držač filtera vraćati na mjesto ako se aparat za kafu duže vremena neće koristiti. Za skidanje naslaga koje sprečavaju protok kroz filter za 1 ili 2 šolje koristite iglu. Filteri se mogu prati u mašini za posuđe.
- **Mlaznica za paru:** Da se mlijeko ne bi osušilo u mlaznici, čistite mlaznicu nakon svake upotrebe. To uradite tako da pratite postupak za pjenu od mlijeka i 100 ml mlijeka zamijenite sa 60 ml vode. Kada isključite paru, vlažnom spužvom brzo i pažljivo očistite mlaznicu za paru (da biste skinuli sve ostatke). Cijev mlaznice za paru povucite prema dolje. Mlaznicu za paru pažljivo očistite mlakom vodom (29-30). Cijev vratite na mlaznicu za paru. Samo se cijev mlaznice za paru može prati u mašini za posuđe.



VAŽNO! Upozorenje! Nijedan dio aparata nemojte prati u mašini za posuđe. (U mašini za posuđe mogu se prati samo mrežica spremnika za otkapavanje, cijev mlaznice za paru, čašice filtera.)

ČIŠĆENJE KAMENCA

Kamenac iz aparata možete očistiti bilo kada, čak i ako indikator za čišćenje kamenca nije uključen. Međutim, aparat za kafu broji cikluse upotrebe i upozorava kada se kamenac mora očistiti iz aparata: kada indikator za tipku  naizmjenično treperi bijelo i narandžasto, a indikator za tipku  svijetli bijelo, potrebno je očistiti kamenac iz aparata.

1. Pripremite sredstvo za čišćenje kamenca u skladu sa uputstvima proizvođača, dodajte u spremnik za vodu i sipajte otprilike 750 ml vode za piće (2). Stavite spremnik na aparat (3).
2. Ispod stavite posudu kapaciteta najmanje 1 litre.
3. Umetnite držač filtera bez filtera.
4. Istovremeno pritisnite tipke  i  i držite ih 3 sekunde da biste pokrenuli program za automatsko čišćenje kamenca. Naizmjenično svijetle  i . Pustite tipke, aparat će automatski aktivirati status čišćenja kamenca. Pumpa za vodu radi 10 sekundi, a zatim se zaustavlja na 120 sekundi. Taj ciklus se ponavlja sve dok se spremnik za vodu ne isprazni.
5. Kada je čišćenje kamenca gotovo, indikatori za tipke  i  svijetle bijelo.



VAŽNO! Nakon čišćenja kamenca isperite 2 do 3 puta čistom vodom (bez kafe), kao što je opisano u odlomku "PRVA UPOTREBA". Obavezno isperite mlaznicu. Aparat je sad očišćen od kamenca i spreman za upotrebu.

GARANCIJA

Na aparat se daje 2-godišnja garancija proizvođača. Aparat je namijenjen samo za upotrebu u domaćinstvu. U slučaju bilo kakve komercijalne upotrebe, neprikladnog korištenja ili nepoštivanja uputa proizvođač ne prihvata nikakvu odgovornost i garancija ne vrijedi.

Za sve probleme nakon prodaje ili za rezervne dijelove kontaktirajte odobreni servisni centar.

Nikakvi popravci aparata za kafu neće biti pokriveni garancijom u sljedećim slučajevima:

- nije čišćen kamenac,
- postoje naslage kamenca,
- pribor je pran u mašini za posuđe. (U mašini za posuđe mogu se prati samo mrežica spremnika za otkapavanje, cijev mlaznice za paru, čašice filtera.)

RJEŠAVANJE PROBLEMA

PROBLEMI	MOGUĆI UZROCI	RJEŠENJA
Kafa je veoma slaba.	Niste upotrijebili dovoljno kafe.	Dodajte još kafe.
Espresso teče suviše lagano.	Kafa je prefino ili mljevena ili je prebrašnasta	Upotrijebite malo grublje mljevenu kafu.
	Držač filtera je prljav.	Očistite držač filtera prateći uputstva u odlomku: ČIŠĆENJE I ODRŽAVANJE
	Začepljena je glava držača filtera.	Kad se aparat ohladi, vlažnom spužvom očistite rešetku kroz koju voda teče.
	Na aparatu ima naslaga kamenca	Očistite kamenac iz aparata (pogledajte odlomak: ČIŠĆENJE KAMENCA)
	Kafe je previše.	Očistite mljevenu kafu
Iz držača filtera nakon pripreme espressa teče voda.	U aparatu se nakupilo kamenca jer je voda veoma tvrda.	Očistite kamenac iz aparata (pogledajte odlomak: ČIŠĆENJE KAMENCA)
U šolji ima mljevene kafe.	Začepljenje držača filtera.	Očistite držač filtera vrelom vodom.
	Kafa je suviše fino mljevena.	Upotrijebite malo grublje mljevenu kafu.
	Začepljena je gumica na glavi držača filtera.	Vlažnom spužvom očistite držač filtera i gumicu.
Na espresso kafi nema pjene.	Kafa je prestara.	Koristite svježije mljevenu kafu.
	Mljevena kafa nije prikladna za espresso.	Upotrijebite finije mljevenu kafu.
	U držaču filtera ima premalo kafe.	Dodajte još kafe.

PROBLEMI	MOGUĆI UZROCI	RJEŠENJA
Spremnik za vodu curi kad se pomjeri.	Ventil na dnu spremnika je prljav ili nije ispravan.	Operite spremnik za vodu i ručno provjerite ventil koji se nalazi ispod spremnika.
	Ventil su blokirale naslage kamenca.	Očistite kamenac iz aparata (pogledajte odlomak: ČIŠĆENJE KAMENCA)
Ispod aparata curi voda.	Došlo je do unutrašnjeg curenja.	Provjerite da li je spremnik pravilno postavljen. Ako se problem nastavi, nemojte koristiti aparat i obratite se odobrenom servisu.
Pumpa je veoma glasna.	U spremniku nema vode.	Napunite spremnik za vodu i ponovo pokrenite pumpu (pogledajte odlomak: PRVA UPOTREBA). Izbjegavajte do kraja prazniti spremnik.
Espresso curi bočno iz držača filtera.	Držač filtera nije pravilno postavljen.	Stavite držač filtera na mjesto i blokirajte ga (okrećite s lijeva na desno dok se ne zaustavi).
		Očistite višak kafe koji sprječava da se držač filtera blokira do kraja
	Rub držača filtera je začepljen kafom.	Očistite višak kafe i spužvom očistite rešetku kroz koju voda teče.
Espresso nema dobar ukus.	Ciklus ispiranja nije dobro urađen nakon čišćenja kamenca.	Isperite aparat u skladu sa uputstvima i provjerite kvalitetu kafe.
Šolje nisu jednako pune.	Začepljenje držač filtera.	Uputstva za čišćenje držača filtera pogledajte u odlomku ČIŠĆENJE I ODRŽAVANJE .
Aparat ne radi.	Pumpa ne radi jer nema vode.	Napunite spremnik za vodu i ponovo pokrenite pumpu (pogledajte odlomak: PRVA UPOTREBA). Izbjegavajte do kraja prazniti spremnik.
	Odvojivi spremnik za vodu nije pravilno postavljen.	Pravilno postavite spremnik za vodu.
	Aparat nije ukopčan.	Provjerite da li je aparat ukopčan.

PROBLEMI	MOGUĆI UZROCI	RJEŠENJA
Mlaznica ne radi ili proizvodi malo pjene.	Mlaznica za paru nije pravilno instalirana.	Provjerite da li je pribor pravilno postavljen na aparat: skinite ga i ponovo ga postavite na krak tako da upotrijebite čvrsti pokret prema gore.
	Mlijeko nije svježije ili je pretoplo.	Koristite svježije, pasterizovano ili UHT mlijeko koje je nedavno otvoreno.
	Na mlaznici za paru ima previše kamenca.	Očistite kamenac sa mlaznice za paru u skladu sa uputstvima u odlomku ČIŠĆENJE KAMENCA .
	Posuda nije odgovarajućeg oblika.	Pratite uputstva za dobivanje pjene od mlijeka (odlomak FUNKCIJA ZA PARU)
Indikator tipke za 1 šolju espressa naizmjenično treperi bijelo i narandžasto, a indikator tipke za 2 šolje espressa svijetli bijelo	Potrebno je očistiti kamenac iz aparata.	Očistite kamenac iz aparata (pogledajte odlomak: ČIŠĆENJE KAMENCA)
Indikator tipke za uključivanje svijetli bijelo, indikator 2 tipke za espresso i tipke za paru istovremeno trepere narandžasto.	Nema dovoljno vode u spremniku za vodu, voda ne prolazi neometano kroz aparat ili je pokvaren mjerač protoka.	Sipajte vodu u spremnik za vodu. Ako se problem nastavi, obratite se ovlaštenom servisnom centru.
Tipka za uključivanje svijetli bijelo, indikator 2 tipke za espresso naizmjenično trepere narančasto.	Temperatura grijača je previsoka ili preniska ili je pokvaren senzor za temperaturu.	Isključite aparat na neko vrijeme, a zatim ga ponovo uključite. Ako se problem nastavi, obratite se ovlaštenom servisnom centru.
Indikator tipke za uključivanje svijetli bijelo, indikator tipke za paru treperi narandžasto.	Aparat se zagrijava ili zagrijava paru, ali regulator nije na položaju zagrijavanja.	Vratite regulator na položaj za zagrijavanje.
	Nastavite praviti toplu vodu tokom 60 sekundi	Vratite regulator na položaj za zagrijavanje. Aparat ponovo može praviti toplu vodu.
	Nastavite praviti paru tokom 60 sekundi	Vratite regulator na položaj za zagrijavanje. Aparat ponovo može praviti paru.

Ako ne možete odrediti uzrok kvara, obratite se ovlaštenom servisnom centru. Nikada nemojte rastavljati aparat! (ako se aparat rastavi, poništiti će se garancija).

ZAŠTITA OKOLINE



Zaštita okoline na prvom mjestu!

- ① Vaš aparat sadrži vrijedne materijale koji se mogu reciklirati i ponovo upotrijebiti.
- ➔ Odnosite ga na zato predviđeno mjesto.

OPIS

- A** Odvojni spremnik za vodu (1 L)
- B** Podložak za šalicu
- C** Tipka za uključivanje/isključivanje
- D** Upravljačka ploča
- E** Glava držača filtera
- F** Držač filtera
 - F1** Filter za 1 šalicu
 - F2** Filter za 2 šalice
- G** Kuka za držanje filtera
- H** Mlaznica za paru
- I** Rešetka posude za kapljevinu
- J** Odvojiva rešetka posude za kapljevinu
- K** Kabel za napajanje
- L** Žlica-utiskivač
- M** Izbornik
 - M1** Prethodno zagrijavanje
 - M2** Vruća voda i priprema pare
- N** Tipka za jednu šalicu espressa
- O** Tipka za dvije šalice espressa
- P** Tipka za paru

TEHNIČKE SPECIFIKACIJE

- Pumpa: 15 bara
- Snaga: 1350W
- Napon: 220 – 240 V
- Sigurnosni uređaji protiv pregrijavanja
- Dimenzije: 285 x 143 x 285 mm



VAŽNO!

Ovaj je uređaj namijenjen isključivo za izmjeničnu struju od 220 do 240 V.
Ovaj je uređaj namijenjen isključivo za UPORABU U KUĆANSTVU

PRVA UPORABA ILI AKO UREĐAJ DUGO VREMENA NISTE RABILI







VAŽNO! Nemojte stavljati grijaće elemente na uređaj.













VAŽNO! Sigurnosne upute smatraju se dijelom uređaja.
Pažljivo ih pročitajte prije no što se počnete služiti novim uređajem

Ako uređaj niste rabili više od 5 dana, ispraznite spremnik za vodu i isperite ga.

Kako biste bili sigurni da će vaša prva šalicu kave biti sjajnog okusa, izričito preporučujemo da espresso uređaj isperete vrućom vodom, kao što je navedeno u nastavku:

1. Odvojite spremnik za vodu (**A**) (**1**) i napunite ga (**2**). Vodu nemojte puniti preko oznake „MAX” na spremniku i pripazite da je ima više od 300 ml (jednako dvije velike šalice). Zatim ga postavite natrag na uređaj i provjerite je li poklopac zatvoren (**3**).
2. Priključite uređaj u strujnu utičnicu (**4**).
3. Provjerite je li izbornik (**M**) postavljen na položaj za prethodno zagrijavanje (**M1**) (**14**).
4. Pritisnite tipku  (**C**) (**5**) na upravljačkoj ploči (**D**). Uključuje se svjetlo tipke , a svjetla tipke   trepere bijelom bojom (**6**). Uređaj se prethodno zagrijava.

5. Postavite filter (**F2**) (**7**) bez kave u držač filtera. Držač filtera postavite na mjesto i okrećite ga udesno dok se ne zaustavi (**8**).
6. Pod držač filtera stavite dvije šalice.
7. Kada temperatura dosegne prethodno namještenu vrijednost, bijelo svjetlo tipki   ostaje uključeno. Uređaj je u načinu rada pripreme kave. Pritisnite tipku  (**9**), tipka treperi bijelom bojom. Uređaj započinje s ulijevanjem vode (**10**). Kad je završio, bijelo svjetlo tipki   ostaje uključeno.
8. Pritisnite tipku  (**11**). Bijelo se svjetlo tipki   isključuje, a narančasto svjetlo tipke  ostaje uključeno, uređaj se prethodno zagrijava.
9. Mlaznicu za paru (**H**) stavite u posudu napunjenu vodom (**12**).
10. Okrenite izbornik (**M**) s prethodnog zagrijavanja (**M1**) do položaja za paru (**M2**) (**13**), bijelo svjetlo tipke  treperi, uređaj započinje sa stvaranjem pare. Pustite da se voda zagrijava 20 sekundi, zatim okrenite izbornik na položaj za prethodno zagrijavanje (**M1**) (**14**).

Napomena: Ako želite odmah kuhati kavu, pogledajte odjeljak DOBRO JE ZNATI – VJEŽBA NAKON UPORABE PARE i saznajte što dalje

PRIPREMA ESPRESSO KAVE



VAŽNO!





Ako prvi put rabite funkciju espresso, uređaj se mora očistiti na način opisan u odjeljku „PRVA UPORABA”.



VAŽNO! Kako vas ne bi zapljusnula vruća voda, prije pripreme kave provjerite je li držač filtera pritegnut do zaustavljanja. Nemojte skidati držač filtera dok voda teče jer je uređaj i dalje pod tlakom.

Mljevena kava





Za pripremu kave pogledajte prva četiri koraka u odjeljku PRVA UPORABA, zatim slijedite upute u nastavku: Uređaj je u načinu rada pripreme kave.

5. Dodajte mljevenu kavu u filter za jednu šalicu ili filter za dvije šalice (**F1**, **F2**) rabeći mjernu žlicu (**L**, 1 žlica = 1 mjerica = +/- 7 g mljevene kave = 1 espresso) (**15**, **16**), zatim je utisnite (čvrsto, ali ne prejako) rabeći utiskivač (**17**). Nemojte prepunjavati filter. Očistite višak kave oko držača filtera (**18**).
6. Držač filtera postavite na mjesto i okrećite ga udesno dok se ne zaustavi (**19**).
7. Pod držač filtera stavite jednu ili dvije šalice.
8. Pritisnite tipku  ili  (**20**) ili (**9**), ovisno o tome koliko šalice želite pripremiti (**15**). Odabrana tipka treperi i uređaj se uključuje (**21**). Kad je uređaj završio, tipke   ostaju uključene.
9. Deblokirajte držač filtera tako da ga okrenete ulijevo (**22**) i skinite ga s uređaja.
10. Za pražnjenje filtera rabite kuku za držanje filtera. (**23**) Odvojite filter iz držača filtera.
11. Filter i držač filtera isperite pod tekućom vodom kako biste uklonili ostatke kave (**24**).





PRILAGODBA KOLIČINE KAVE

Količinu kave možete prilagoditi svojim potrebama tako da odaberete između 15 i 65 ml za 1 šalicu ili između 30 i 130 ml za 2 šalice.

Napomena Zadana je količina 30 ml za 1 šalicu / 60 ml za 2 šalice









1. Uređaj je u načinu rada pripreme kave.
2. Tipku  ili  držite pritisnute 3 sekunde. Svjetlo odabrane tipke za espresso treperi narančastom bojom.
3. Otpustite tipku i započnite s postavljanjem količine kave.
4. Pritisnite tipku čim je postignuta željena količina.
5. Oba narančasta svjetla tipki   trepere tri puta za potvrdu nove postavke.
6. Uređaj se vraća u način rada pripreme kave.

VRAĆANJE ZADANE POSTAVKE ZA KOLIČINU KAVE

1. Uređaj se nalazi u načinu rada prethodnog zagrijavanja pare: narančasto svjetlo tipke  ostaje uključeno
2. Tipku  držite pritisnute 3 sekunde. Narančasto svjetlo tipki   treperi jednom.
3. Pumpa za vodu radi jednom.
4. Sada su vraćene zadane postavke za količinu kave.
5. Uređaj se vraća u način rada prethodnog zagrijavanja pare.





PRILAGODBA AUTOMATSKOG VREMENA ISKLJUČIVANJA

Automatsko vrijeme isključivanja uređaja možete promijeniti na 5, 15 ili 30 minuta. Zadana postavka je 30 minuta. Kako biste to promijenili, slijedite ove upute:

1. Uređaj je u načinu rada pripreme kave
2. Istovremeno pritisnite i držite tipke  i  pritisnutima
3. Sekunde. Svjetlo tipki  i  treperit će narančastom bojom:
 - 1 put za postavljanje vremena na 5 min
 - 2 puta za postavljanje vremena na 15 min
 - 3 puta za postavljanje vremena na 30 min
4. Za izmjenu trenutačnih postavki pritisnite tipku  kad tipke  i  ne trepere. Ponovite radnju dok broj narančastih treptaja odgovara željenom trajanju.
5. Sačekajte dok tipke  i  ponovno svijetle bijelom bojom. Vaša nova postavka je spremljena.

FUNKCIJA PARE

Priprema cappuccina

1. Napravite espresso kako je prethodno opisano rabeći dovoljno velike šalice. Možete ukloniti posudu za kapljevinu i postavite visoku šalicu na stalak ako je potrebno.
2. Pritisnite tipku  (25). Isključuje se bijelo svjetlo tipki  , narančasto svjetlo tipke  ostaje uključeno, uređaj je u načinu rada za prethodno zagrijavanje pare.
3. U posudu ulijte 60 – 100 ml hladnog mlijeka.

Napomena:

- Pri odabiru veličine posude za mlijeko imajte na umu da će se volumen mlijeka povećati za dva do tri puta.
- Kako biste postigli dobru kvalitetu pjene od mlijeka preporučujemo uporabu svježeg, hladnog mlijeka. Pasterizirano ili UHT mlijeko obično daje najbolje rezultate.

Napomena:

Kako biste postigli bolje rezultate, mlaznicu za paru nekoliko sekundi držite uključenu u spremniku, a zatim je uronite u mlijeko. Tako će iz nje izaći voda koja je eventualno ostala unutra.

4. Mlaznicu za paru (H) potpuno uronite u posudu napunjenu mlijekom.
5. Okrenite izbornik (M) s prethodnog zagrijavanja (M1) do položaja za paru (M2) (26), bijelo svjetlo tipke  treperi, uređaj započinje sa stvaranjem pare.

Napomena: Najbolje ćete rezultate postići ako pjenu približno 10 sekundi radite blizu dna posude s mlijekom i pritom pripazite da mlaznica ne dodiruje dno. Zatim polagano nagnite posudu tako da se mlaznica pomakne prema gore sve dok ne bude gotovo pri površini mlijeka. Pripazite da mlaznica ne izađe iz mlijeka. Odličnu pjenu dobit ćete ako posudu pomičete kružnim pokretima (27).

6. Kad ste dobili najbolju moguću pjenu, okrenite izbornik na položaj za prethodno zagrijavanje (28).

Napomena: Kako se mlijeko ne bi pregrijalo, dodatak za paru rabite najviše 45 sekundi (za 100 ml mlijeka).

7. Rasporedite pjenu od mlijeka u šalice s espressom.

Napomena:

- Ako želite napraviti više od jednog cappuccina, prvo napravite sva espressa zatim pjenu od mlijeka.
- Nakon što isključite paru, brzo i oprezno očistite mlaznicu za paru s pomoću vlažne spužve (kako biste osigurali da ostaci ne ostanu zalijepljeni).



VAŽNO! Upozorenje! Kako mlijeko ne bi prskalo, mlaznicu nemojte podizati iz mlijeka kad rabite način rada za „paru“.







VAŽNO! Upozorenje! Mlaznica za paru još uvijek je vruća! Pripazite da se ne opečete!









VAŽNO! Kad isključite funkciju za paru, odmah pažljivo očistite mlaznicu kao što je opisano u odjeljku: ČIŠĆENJE I ODRŽAVANJE.

DOBRO JE ZNATI – NAKON UPORABE PARE

- Ako nakon uporabe funkcije pare želite pripremiti espresso, morate ćete ohladiti vaš uređaj za kavu kako biste izbjegli zagorenu kavu.
- Pritisnite tipku  za povratak u način rada pripreme kave. Ako narančasto svjetlo tipki   treperi, to znači da je temperatura grijača previsoka te da pričekate s pripremom kave. Morate sniziti temperaturu.
- Mlaznicu za paru uronite u posudu napunjenu sa 60 ml vode.
- Okrenite izbornik s prethodnog zagrijavanja (M1) natrag na položaj za paru (M2) (26) kako biste pripremili vruću vodu.

Uređaj automatski zaustavlja proizvodnju vruće vode nakon što se sustav ohladio. Okrenite izbornik natrag na položaj (M1). Tipke   nastavljaju svijetliti bijelom bojom. Uređaj je u načinu rada pripreme kave.

Priprema vruće vode

1. Uređaj je u načinu rada pripreme kave.
2. Ispod mlaznice za paru postavite posudu.
3. Okrenite izbornik na položaj (M2) (26). Isključuju se bijela svjetla tipki  , treperi bijelo svjetlo tipke . Uređaj započinje s pripremom vruće vode i zaustavit će se kada okrenete izbornik natrag na položaj za prethodno zagrijavanje (M1) (28).
4. Bijela svjetla tipki   ostaju uključena, bijelo svjetlo tipke  ostaje isključeno.

ČIŠĆENJE I ODRŽAVANJE



Iskopčajte iz napajanja (K) prije svakog čišćenja i najprije ostavite uređaj da se ohladi.







- **Uređaj:** Vanjske dijelove uređaja očistite vlažnom spužvom kad mislite da je to potrebno. Uređaj za kavu nemojte čistiti otapalima ni abrazivnim deterdžentima.
- **Spremnik za vodu:** Redovito ispirite unutrašnjost spremnika za vodu. Kad se u spremniku pojavi tanka naslaga bijele boje, uklonite kamenac iz uređaja (pogledajte odjeljak o uklanjanju kamenca).
- **Posuda za kapljevinu:** Očistite posudu za kapljevinu (J) i njezinu rešetku (I) vodom i manjom količinom blagog deterdženta (31 – 32). Isperite i osušite. Samo se rešetka posude za kapljevinu može prati u perilici posuđa.
- **Držač filtera, filteri:** Vlažnom krpom redovito čistite nosač držača filtra kako biste uklonili eventualne ostatke kave zalijepljene za površinu. Kako biste produžili trajnost vodonepropusne brtve glave za pripremu kave, ne postavljajte filter natrag na mjesto ako se uređaj za kavu neće rabiti duže vrijeme. Za uklanjanje naslaga koje bi mogle blokirati protočnost filtera za jednu ili dvije šalice možda će vam biti potrebna igla. Filteri se mogu prati u perilici posuđa.
- **Mlaznica za paru:** Kako se mlijeko ne bi osušilo unutar mlaznice, očistite je nakon svake uporabe. To učinite tako da pratite postupak za pripremu pjene od mlijeka, no 100 ml mlijeka zamijenite sa 60 ml vode. Nakon što isključite paru, brzo i oprezno očistite mlaznicu za paru s pomoću vlažne spužve (kako biste uklonili bilo kakve ostatke). Povucite cijev mlaznice za paru prema dolje. Mlaznicu za paru oprezno očistite mlakom vodom (29 – 30). Postavite cijev natrag na mlaznicu za paru. Samo se cijev mlaznice za paru može prati u perilici posuđa.



VAŽNO! Upozorenje! Nemojte prati nijedan dio ovog uređaja u perilici posuđa. (U perilici posuđa mogu se prati samo posuda za kapljevinu, cijev mlaznice za paru, filteri za šalice.)

UKLANJANJE KAMENCA

Kamenac se može u bilo kojem trenutku ukloniti iz uređaja, čak i ako se nije uključio indikator za uklanjanje kamenca. Ipak, uređaj automatski broji cikluse uporabe i upozorava kada je potrebno ukloniti kamenac iz uređaja: Iz uređaja je potrebno ukloniti kamenac kad na tipki  naizmjenice treperi bijelo i narančasto svjetlo, a bijelo svjetlo tipke  je uključeno.

1. Pripremite sredstvo za uklanjanje kamenca u skladu s uputama proizvođača, ulijte u spremnik za vodu i napunite s otprilike 750 ml pitke vode (2). Postavite spremnik na uređaj (3).
2. Postavite posudu zapremnine od minimalno 1 l ispod otvora.
3. Umetnite držač filtra bez filtra.
4. Istovremeno pritisnite tipke  i  držite 3 sekunde za prelazak na automatski program za uklanjanje kamenca. Tipke  i  naizmjenice trepere. Nakon što otpustite tipke uređaj automatski prelazi na uklanjanje kamenca. Pumpa za vodu radić će 10 sekundi, a zatim će se zaustaviti na 120 sekundi. Ovaj ciklus će se ponavljati sve dok se spremnik za vodu ne isprazni.
5. Nakon završetka uklanjanja kamenca, svjetlo tipki  i  ostaje uključeno.



VAŽNO! Nakon uklanjanja kamenca isperite 2 – 3 puta čistom vodom (bez kave) kao što je opisano u odjeljku „PRVA UPORABA“. Obavezno isperite mlaznicu. Kamenac je sad uklonjen i uređaj je spreman za ponovnu uporabu.

JAMSTVO

Ovaj uređaj ima dvogodišnje jamstvo proizvođača. Ovaj je uređaj namijenjen isključivo uporabi u kućanstvu. Proizvođač neće snositi odgovornost za kvarove uzrokovane komercijalnom uporabom, nepravilnom uporabom ili nepridržavanjem uputa i jamstvo će biti poništeno.

Za bilo koji problem ili za zamjenske dijelove, kontaktirajte s ovlaštenim servisnim centrom.

Popravci na uređaju za kavu neće biti pokriveni jamstvom u slučaju:

- da nije izvršeno uklanjanje kamenca
- nakupina kamenaca
- da je pribor opran u perilici posuđa. (U perilici posuđa mogu se prati samo posuda za kapljevinu, cijev mlaznice za paru, filteri za šalice.)

RJEŠAVANJE PROBLEMA

PROBLEMI	MOGUĆI UZROCI	RJEŠENJA
Kava je vrlo slaba.	Niste uporabili dovoljnu količinu kave.	Dodajte još kave.
Espresso previše sporo istječe.	Kava je presitna, ili prebrašnasta.	Upotrijebite malo grublje mljevenu kavu.
	Držač filtera je prljav.	Očistite držač filtera prema uputama u odjeljku: ČIŠĆENJE I ODRŽAVANJE
	Začepljena je glava držača filtera.	Kad se uređaj ohladi, vlažnom spužvom očistite mrežicu kroz koju voda teče.
	U vašem uređaju ima kamenca.	Uklonite kamenac iz uređaja (pogledajte odjeljak: UKLANJANJE KAMENCA)
	Uporabili ste previše kave.	Uklonite mljevenu kavu
Nakon pripreme espresso kave iz držača filtera teče voda.	U uređaju se stvara kamenac jer je voda izrazito tvrda.	Uklonite kamenac iz uređaja (pogledajte odjeljak: UKLANJANJE KAMENCA)
U šalici ima mljevene kave.	Držač filtera je začepljen.	Vrućom vodom očistite držač filtera.
	Kava je presitno mljevena.	Uporabite malo grublje mljevenu kavu.
	Začepljena je brtva na glavi držača filtera.	Vlažnom spužvom očistite držač filtera i brtvu.
Na espresso nema pjene.	Kava je prestara.	Uporabite svježiju mljevenu kavu.
	Mljevena kava nije prikladna za espresso.	Uporabite sitniju mljevenu kavu.
	U držaču filtera ima premalo kave.	Dodajte još kave.

PROBLEMI	MOGUĆI UZROCI	RJEŠENJA
Spremnik za vodu curi kad se premješta.	Ventil na dnu spremnika je prljav ili neispravan.	Iperite spremnik za vodu i ručno namjestite ventil koji se nalazi na dnu spremnika.
	Ventil je začepljen naslagama kamenca.	Uklonite kamenac iz uređaja (pogledajte odjeljak: UKLANJANJE KAMENCA)
Ispod uređaja curi voda.	Došlo je do curenja unutar uređaja.	Provjerite je li spremnik pravilno postavljen. Ako se problem nastavi, nemojte rabiti uređaj i obratite se ovlaštenom serviseru:
Pumpa je neobično bučna.	U spremniku nema vode.	Spremnik napunite vodom i ponovo pokrenite pumpu (pogledajte odjeljak: PRVA UPORABA). Nemojte do kraja prazniti spremnik.
Espresso curi bočno na držaču filtera.	Držač filtera nije pravilno postavljen.	Držač filtera pravilno postavite i zablokirajte ga (okrećite slijeva nadesno dok se ne zaustavi).
		Skinite sav višak kave koji vas sprječava da u potpunosti zablokirate držač filtera.
	Rub držača filtera začepljen je kavom.	Uklonite višak kave i vlažnom spužvom pod tekućom vodom očistite rešetku.
Espresso nije dobrog okusa.	Ciklus ispiranja nije pravilno izvršen nakon uklanjanja kamenca.	Iperite uređaj prema uputama za korisnike i provjerite kvalitetu kave.
Šalice nisu jednako napunjene.	Držač filtera je začepljen.	Pogledajte odjeljak ČIŠĆENJE I ODRŽAVANJE za čišćenje držača filtera.
Uređaj ne radi.	Pumpa je onemogućena jer nema vode.	Spremnik napunite vodom i ponovo pokrenite pumpu (pogledajte odjeljak: PRVA UPORABA). Nemojte do kraja prazniti spremnik.
	Odvojivi spremnik za vodu nije pravilno postavljen.	Pravilno postavite spremnik za vodu.
	Uređaj nije priključen.	Provjerite je li uređaj uključen.

PROBLEMI	MOGUĆI UZROCI	RJEŠENJA
Mlaznica ne radi ili proizvodi malo pjene.	Mlaznica za pjenu nije pravilno postavljena.	Provjerite je li pribor pravilno postavljen na uređaj: skinite ga i ponovo ga čvrstim pokretom prema gore postavite na krak sa šarkom.
	Mlijeko nije svježije ili je previše toplo.	Upotrijebite svježije, hladno pasteurizirano mlijeko ili mlijeko obrađeno na vrlo visokoj temperaturi koje je nedavno otvoreno.
	Na mlaznici za paru ima previše kamenca.	Uklonite kamenac s mlaznice za paru u skladu s odjeljkom UKLANJANJE KAMENCA .
	Oblik posude nije prikladan.	Slijedite upute o izradi pjene od mlijeka (odjeljak FUNKCIJA PARE)
Naizmjenice trepere bijelo i narančasto svjetlo tipke za jednu šalicu espressa i uključeno je bijelo svjetlo tipke za dvije šalice espressa.	Potrebno je ukloniti kamenac iz uređaja.	Uklonite kamenac iz uređaja (pogledajte odjeljak: UKLANJANJE KAMENCA)
Bijelo svjetlo tipke za uključivanje je uključeno, narančasta svjetla obaju tipki za espressa i tipke za paru trepere u isto vrijeme.	Nedostatak vode u spremniku za vodu, u protoku vode ima smetnja ili je senzor za protok vode pokvaren.	Ulijte vodu u spremnik za vodu. Ako se problema nastavi, obratite se odobrenom servisnom centru.
Bijelo svjetlo tipke za uključivanje ostaje uključeno, narančasta svjetla obaju tipki za espressa naizmjenice trepere.	Temperatura grijača previše je visoka ili previše niska ili je senzor za temperaturu pokvaren.	Isključite uređaj na neko vrijeme te ga ponovno uključite. Ako se problema nastavi, obratite se odobrenom servisnom centru.
Bijelo svjetlo tipke za uključivanje ostaje uključeno, narančasto svjetlo tipke za paru treperi.	Uređaj se zagrijava ili prethodno zagrijava paru, a izbornik se ne nalazi u položaju za prethodno zagrijavanje.	Postavite izbornik na položaj za prethodno zagrijavanje.
	Nastavlja s pripremom vruće vode preko 60 sekundi.	Vratite izbornik na položaj za prethodno zagrijavanje. Uređaj ponovno stvara vruću vodu.
	Nastavlja s pripremom pare preko 60 sekundi.	Vratite izbornik na položaj za prethodno zagrijavanje. Uređaj ponovno stvara paru.

Ako ne možete odrediti uzrok problema, obratite se odobrenom servisnom centru. Nikad nemojte rastavljati uređaj! (ako je uređaj rastavljen, to će poništiti jamstvo).

ZAŠTITA OKOLIŠA



Sudjelujmo u zaštiti okoliša!

- ① Vaš uređaj se sastoji od brojnih vrijednih materijala koji se mogu reciklirati i ponovno uporabiti.
- ➔ Odnosite uređaj na mjesto predviđeno za odlaganje sličnog otpada.

ОПИС

- | | |
|--|--|
| A Знімний резервуар для води (ємністю 1 літр) | I Решітка піддона для крапель |
| B Піддон із тримачем чашки | J Знімний піддон для крапель |
| C Кнопка ввімкнення/вимкнення | K Шнур живлення |
| D Панель керування | L Ложка-трамбувач |
| E Головка тримача фільтра | M Перемикач |
| F Тримач фільтра | M1 Попереднє нагрівання |
| F1 Фільтр для 1 чашки | M2 Приготування гарячої води й пари |
| F2 Фільтр для 2 чашок | N Кнопка приготування 1 чашки еспресо |
| G Гачок для утримання фільтра | O Кнопка приготування 2 чашок еспресо |
| H Парове сопло | P Кнопка подачі пари |

ТЕХНІЧНІ ХАРАКТЕРИСТИКИ

- Насос: 15 бар
- Потужність: 1350 Вт
- Напруга: 220–240 В
- Система безпеки для захисту від перегрівання
- Габарити: 285 × 143 × 285 мм

**ВАЖЛИВО!**

Цей прилад призначений для роботи лише від змінного струму 220–240 В.
Цей прилад призначений **ЛИШЕ** ДЛЯ ПОБУТОВОГО ВИКОРИСТАННЯ.

ПЕРШЕ ВИКОРИСТАННЯ АБО ВИКОРИСТАННЯ ПІСЛЯ ТРИВАЛОГО ПРОСТОЮ





ВАЖЛИВО! Не кладіть на прилад нагрівальні елементи.













ВАЖЛИВО! Посібник із правил безпеки постачається в комплекті з приладом.
Уважно ознайомтеся з ними перед першим використанням свого приладу.

Якщо ви не користувалися приладом протягом 5 днів, спорожніть та промийте резервуар для води.

Щоб ваша перша чашка кави мала бездоганний смак, ми наполегливо рекомендуємо промити кавомашину гарячою водою наведеним нижче способом.

1. Вийміть резервуар для води (**A**) (**1**) і наповніть його (**2**). Рівень води не повинен перевищувати відмітку «MAX» на резервуарі, а об'єм має бути не менше 300 мл (2 великі чашки). Потім установіть його назад і обов'язково закрийте кришку (**3**).
2. Підключіть прилад до електричної мережі (**4**).
3. Установіть перемикач (**M**) у положення попереднього нагрівання (**M1**) (**14**).
4. Натисніть кнопку  (**C**) (**5**) на панелі керування (**D**). Індикатор кнопки  почне світитись, а кнопки  блиматимуть білим (**6**). Йде попереднє нагрівання машини.

5. Вставте порожній фільтр (**F2**) (**7**) у тримач фільтра. Установіть тримач фільтра на місце й поверніть його праворуч до упору (**8**).
6. Поставте дві чашки під тримач фільтра.
7. Коли температура досягне попередньо встановленого значення, індикатори кнопок   світлитимуться білим. Машина перебуває в режимі варіння кави. Натисніть кнопку  (**9**) – кнопка почне блимати білим. Із машини почне витікати вода (**10**). Коли цей процес скінчиться, індикатори кнопок   світлитимуться білим.
8. Натисніть кнопку  (**11**). Білі індикатори кнопок   згаснуть, а індикатор  буде світитись помаранчевим, що свідчить про попереднє нагрівання машини.
9. Вставте парове сопло (**G1**) в ємність, наповнену водою (**12**).
10. Поверніть перемикач (**M**) із положення попереднього нагрівання (**M1**) у положення подачі пари (**M2**) (**13**); індикатор кнопки  блиматиме білим, а машина почне створювати пару. Дайте воді нагрітись протягом 20 секунд, а потім поверніть перемикач назад у положення попереднього нагрівання (**M1**) (**14**).

Примітка: Якщо ви хочете приготувати каву на цьому етапі, перегляньте розділ «КОРИСНА ІНФОРМАЦІЯ: ЦО РОБИТИ ПІСЛЯ ВИКОРИСТАННЯ ПАРИ».

ПРИГОТУВАННЯ ЕСПРЕСО

**ВАЖЛИВО!**

Перед першим приготуванням еспресо прилад необхідно очистити, як описано в розділі «ПЕРШЕ ВИКОРИСТАННЯ».







ВАЖЛИВО! Щоб уникнути розбризкування гарячої води, перед приготуванням кави перевірте, чи тримач фільтра зафіксований до упору. Не виймайте тримач фільтра, поки тече вода, оскільки прилад досі перебуває під тиском.

Використання меленої кави

Щоб приготувати каву, виконайте перші чотири кроки з розділу «ПЕРШЕ ВИКОРИСТАННЯ», а потім дотримуйтеся інструкцій нижче.





Машина перебуває в режимі варіння кави.

5. Додайте мелену каву у фільтр для приготування 1 або 2 чашок кави (**F1**, **F2**), користуючись мірною ложкою (**L**, 1 ложка = 1 порція = +/-7 г меленої кави = 1 чашка еспресо) (**15**, **16**), а потім ущільніть каву (але не надто щільно) трамбувальною ложкою (**17**). Не переповнюйте фільтр. Приберіть надлишки кави навколо тримача фільтра (**18**).
6. Установіть тримач фільтра на місце й поверніть його праворуч до упору (**19**).
7. Поставте одну або дві чашки під тримач фільтра.
8. Натисніть кнопку  чи  (**20**) або (**9**) залежно від того, скільки кави вам потрібно (15). Індикатор вибраної кнопки почне блимати, і прилад буде запущено (**21**). Коли машина закінчить роботу, індикатори кнопок   продовжуватимуть світитись.
9. Для розблокування поверніть тримач фільтра вліво (**22**) та вийміть його з приладу.
10. Спорожніть фільтр за допомогою гачка для утримання фільтра. (**23**) Вийміть фільтр із тримача фільтра.
11. Помийте фільтр і тримач фільтра проточною водою, щоб видалити залишки кави (**24**).





НАЛАШТУВАННЯ ОБ'ЄМУ ПОРЦІЇ КАВИ

Ви можете налаштувати об'єм порції кави в діапазоні від 15 до 65 на 1 чашку або в діапазоні від 30 до 130 мл на 2 чашки.

Примітка. Стандартний об'єм – 30 мл на 1 чашку або 60 мл на 2 чашки









1. Машина перебуває в режимі варіння кави.
2. Натисніть кнопку  або  та утримуйте її протягом 3 секунд. Вибраний індикатор еспресо блиматиме помаранчевим.
3. Відпустіть кнопку та почніть налаштування об'єму кави.
4. Натисніть кнопку, щойно буде досягнуто потрібний об'єм порції кави.
5. На підтвердження нового налаштування індикатори кнопок   блимнуть помаранчевим 3 рази.
6. Машина повернеться до режиму варіння кави.

ВІДНОВЛЕННЯ СТАНДАРТНОГО НАЛАШТУВАННЯ ОБ'ЄМУ КАВИ

1. Машина має бути в режимі попереднього нагрівання пари: індикатор кнопки  світиться помаранчевим.
2. Натисніть та утримуйте кнопку  протягом 3 секунд. Індикатори кнопок   один раз блимнуть помаранчевим.
3. Водяний насос спрацює один раз.
4. Стандартні налаштування об'єму кави відновлено.
5. Машина повертається в режим попереднього нагрівання пари.





НАЛАШТУВАННЯ ЧАСУ АВТОМАТИЧНОГО ВИМКНЕННЯ

Час автоматичного вимкнення машини можна налаштувати на 5, 15 або 30 хвилин. Варіант за замовчуванням – 30 хвилин. Щоб змінити це налаштування, скористайтеся інструкціями нижче.

1. Машина перебуває в режимі варіння кави.
2. Одночасно натисніть кнопки  і  та утримуйте їх протягом 3 секунд.
3. Індикатори кнопок  і  заблимають помаранчевим:
 - 1 раз для інтервалу вимкнення 5 хвилин
 - 2 рази для інтервалу вимкнення 15 хвилин
 - 3 рази для інтервалу вимкнення 30 хвилин
4. Щоб змінити поточне налаштування, натисніть кнопку , коли індикатори кнопок  та  не блимають. Повторюйте цю операцію, поки кількість сигналів помаранчевого індикатора не вказуватиме на бажаний інтервал.
5. Почекайте, поки індикатори кнопок  та  знову не засвітаються білим. Нове налаштування буде збережено.

ФУНКЦІЯ ПОДАЧІ ПАРИ

Приготування капучино

1. Приготуйте еспресо, як описано вище, використовуючи достатньо великі чашки. За потреби можна прибрати піддон для крапель і поставити високу чашку.
2. Натисніть кнопку  (25). Білі індикатори кнопок   згаснуть, а помаранчевий індикатор кнопки  продовжуватиме світитись, що свідчить про те, що машина перебуває в режимі попереднього нагрівання пари.
3. Налийте в ємність приблизно 60–100 мл холодного молока.

Примітка.

- Вибираючи розмір ємності для молока, майте на увазі, що об'єм молока збільшиться вдвічі або втричі.
- Для отримання якісної молочної пінки ми радимо використовувати свіже холодне молоко. Найкращі результати зазвичай забезпечує пастеризоване або ультрапастеризоване молоко.

Примітка:

Для кращого результату увімкніть парове сопло на кілька секунд в ємності, перш ніж занурювати його в молоко. Це дозволить видалити з нього воду, яка може в ньому бути.

4. Вставте парове сопло (Н) в ємність з молоком.
5. Поверніть перемикач (М) із положення попереднього нагрівання (М1) у положення подачі пари (М2) (26); індикатор кнопки  блиматиме білим, і машина почне створювати пару.

Примітка. Для досягнення найкращих результатів збивайте молоко протягом приблизно 10 секунд, направляючи сопло до дна ємності, але не торкаючись його. Потім повільно нахиліть ємність і піднімайте сопло, поки воно не опиниться майже на поверхні молока. Не виймайте сопло з молока. Для отримання пішої піни рухайте ємність по колу (27).

6. Отримавши піну потрібної консистенції, поверніть перемикач назад у положення попереднього нагрівання (30).

Примітка: Щоб уникнути перегрівання молока, не збивайте його довше 45 секунд (для 100 мл молока).

7. Влийте молочну пінку до чашок з еспресо.

Примітка.

- Якщо ви бажаєте приготувати одразу кілька порцій капучино, спочатку приготуйте всі порції еспресо, а потім збивайте молочну пінку.
- Після вимкнення пари швидко та ретельно очистьте парове сопло вологою губкою (щоб видалити можливі залишки).



ВАЖЛИВО! Попередження. Щоб молоко не розбризкувалося, під час подачі пари не виймайте сопло з молока.





ВАЖЛИВО! Попередження. Парове сопло досі гаряче! Будьте обережні, щоб не обпектися!











ВАЖЛИВО! Одразу після вимкнення подачі пари ретельно очистьте сопло, як зазначено в розділі «ОЧИЩЕННЯ ТА ДОГЛЯД».

КОРИСНА ІНФОРМАЦІЯ: ЩО РОБИТИ ПІСЛЯ ВИКОРИСТАННЯ ПАРИ

- Якщо ви захочете приготувати еспресо після використання функції подачі пари, потрібно охолодити кавомашину, щоб кава не пригоріла.
- Натисніть кнопку , щоб повернутися в режим варіння кави. Якщо помаранчеві індикатори кнопок   почнуть блимати, це свідчатиме про зависоку температуру в нагрівачі; у такому випадку зачекайте й не починайте приготування кави. Потрібно понизити температуру.
- Занурте парове сопло до ємності, наповненої 60 мл води.
- Установіть перемикач із положення попереднього нагрівання (М1) в положення подачі пари (М2) (26), щоб підігріти воду.

Приготування гарячої води

1. Машина перебуває в режимі варіння кави.
2. Помістіть ємність під парове сопло.
3. Поверніть перемикач у положення (М2) (26). Білі індикатори кнопок   згаснуть, а індикатор кнопки  блиматиме білим. Машина почне подачу гарячої води й зупиниться, якщо встановити перемикач назад у положення попереднього нагрівання (М1) (28).
4. Білі індикатори кнопок   світитимуться, а білий індикатор кнопки  згасне.

Машина автоматично припинить приготування гарячої води, щойно система охолоне. Поверніть перемикач (M) у положення (M1). Індикатори кнопок   продовжуватимуть світитись білим. Машина перебуває в режимі варіння кави.

ОЧИЩЕННЯ ТА ДОГЛЯД



Від'єднуйте прилад від мережі живлення (K) щоразу перед очищенням і дайте йому охолонути.







- **Машина.** За потреби протріть зовнішню сторону приладу вологою губкою. Не використовуйте розчинники або абразивні мийні засоби для очищення кавомашини.
- **Резервуар для води.** Регулярно промивайте внутрішню частину резервуара. Якщо в резервуарі з'явиться тонкий шар білого нальоту, проведіть процедуру видалення накипу (див. розділ про видалення накипу).
- **Піддон для крапель.** Помийте піддон для крапель (J) і решітку (I) водою з невеликою кількістю м'якого мийного засобу (31–32). Прополщіть і висушіть. У посудомийній машині можна мити лише решітку піддона для крапель.
- **Тримач фільтра, фільтри.** Регулярно протирайте корпус тримача фільтра вологою ганчіркою для видалення залишків кави, які можуть накопичуватися в цій ділянці. Щоб подовжити термін служби герметичної прокладки головки фільтра, не встановлюйте тримач фільтра на місце, якщо кавомашина не використовується тривалий час. Накип, який може перешкоджати витіканню кави через фільтр для приготування 1 або 2 чашок кави, можна видалити голкою. Фільтри можна мити в посудомийній машині.
- **Парове сопло.** Чистьте сопло після кожного використання, щоб у ньому не засихало молоко. Для цього повторіть дії для збивання молока, але замість 100 мл молока візьміть 60 мл води. Після використання пари швидко та ретельно очистьте парове сопло вологою губкою (щоб видалити можливі залишки). Потягніть трубку парового сопла вниз. Ретельно очистьте парове сопло теплою водою (29–30). Встановіть трубку назад в парове сопло. У посудомийній машині можна мити лише трубку парового сопла.



ВАЖЛИВО! Попередження. Не мийте деталі цього приладу в посудомийній машині. У посудомийній машині можна мити лише решітку піддона для крапель, трубку парового сопла й чашки фільтрів.

ВИДАЛЕННЯ НАКИПУ

Очищення від накипу можна проводити в будь-який час, навіть якщо відповідний індикатор не горить. Однак кавомашина підраховує кількість циклів використання та видає попередження про необхідність видалення накипу: коли індикатор кнопки  блимає білим і помаранчевим світлом по черзі, а індикатор кнопки  світиться білим, необхідно провести процедуру очищення від накипу.

1. У відповідності з інструкціями виробника підготуйте засіб для видалення накипу, залийте його в резервуар разом із приблизно 750 мл питної води (2). Установіть резервуар у машину (3).
2. Під наконечники поставте ємність не менше 1 літра.
3. Вставте тримач фільтра без фільтра.
4. Одночасно натисніть кнопки  і  та утримуйте їх протягом 3 секунд, щоб запустити програму автоматичного видалення накипу. Індикатори  та  заблимають по черзі. Відпустіть кнопки – видалення накипу розпочнеться автоматично. Водяний насос працюватиме протягом 10 секунд, а потім зупиниться на 120 секунд. Цей цикл повторюватиметься, доки резервуар для води не спорожніє.
5. Після завершення процедури видалення накипу індикатори кнопок   світитимуться білим.



ВАЖЛИВО! Після видалення накипу промийте прилад 2–3 рази чистою водою (без кави), як описано в розділі «ПЕРШЕ ВИКОРИСТАННЯ». Обов'язково промийте сопло. Тепер прилад очищений від накипу й готовий до подальшого використання.

ГАРАНТІЯ

На цей прилад надається 2-річна гарантія від виробника. Цей прилад призначений лише для побутового використання. У разі будь-якого комерційного або неналежного використання, а також у разі недотримання інструкцій виробник не несе відповідальності й гарантія не застосовується.

Стосовно післяпродажного обслуговування чи запасних частин звертайтеся до авторизованого сервісного центру.

Ремонт кавомашини не покривається гарантією в таких випадках:

- не проводилося видалення накипу;
- у приладі є накип;
- аксесуари мили в посудомийній машині. У посудомийній машині можна мити лише решітку піддона для крапель, трубку парового сопла й чашки фільтрів.

УСУНЕННЯ НЕСПРАВНОСТЕЙ

ПРОБЛЕМИ	МОЖЛИВІ ПРИЧИНИ	РІШЕННЯ
Кава дуже слабка.	Насипано недостатньо кави.	Додайте більше кави.
Еспресо тече надто повільно.	Кава надто дрібно помелена або занадто пухка.	Виберіть каву більш крупного помелу.
	Тримач фільтра брудний.	Очистьте тримач фільтра згідно з інструкціями, наведеними в розділі ОЧИЩЕННЯ ТА ДОГЛЯД
	Головка тримача фільтра забита.	Коли прилад охолоне, очистьте решітку, через яку протікає вода, вологою губкою.
	У машині є накип.	Очистьте машину від накипу (див. розділ ВИДАЛЕННЯ НАКИПУ).
	Занадто багато кави.	Видаліть мелену каву.
Після приготування еспресо з тримача фільтра безперервно тече вода.	У приладі утворився накип через надто жорстку воду.	Очистьте машину від накипу (див. розділ ВИДАЛЕННЯ НАКИПУ).
До чашки потрапляє мелена кава.	Тримач фільтра забитий.	Вимийте тримач фільтра гарячою водою.
	Помел кави занадто дрібний.	Використовуйте каву більш крупного помелу.
	Прокладка тримача фільтра забита.	Очистьте тримач фільтра та прокладку вологою губкою.
Еспресо не пінисте.	Мелена кава занадто стара.	Використовуйте свіжомелену каву.
	Мелена кава не підходить для приготування еспресо.	Використовуйте каву дрібнішого помелу.
	У тримачі фільтра занадто мало кави.	Додайте ще кави.

ПРОБЛЕМИ	МОЖЛИВІ ПРИЧИНИ	РІШЕННЯ
Резервуар для води протікає під час переміщення.	Клапан на дні резервуара забруднений або несправний.	Промийте резервуар для води та порухайте пальцем клапан, розташований під резервуаром.
	Клапан засмічений вапняними відкладеннями.	Очистьте машину від накипу (див. розділ « ВИДАЛЕННЯ НАКИПУ »).
Вода протікає під прилад.	Існує внутрішній витік.	Перевірте, чи правильно встановлено резервуар. Якщо проблема не зникає, не використовуйте прилад і зверніться до авторизованого сервісного центру.
Насос працює дуже шумно.	У резервуарі немає води.	Заповніть резервуар для води та знову запустіть насос (див. розділ « ПЕРШЕ ВИКОРИСТАННЯ »). Не спорожнюйте резервуар повністю.
Еспресо протікає з боків тримача фільтра.	Тримач фільтра встановлений неправильно.	Установіть тримач фільтра на місце та зафіксуйте його (поверніть зліва направо до упору). Видаліть надлишок кави, який заважає повністю зафіксувати тримач фільтра.
	Край тримача фільтра забитий кавою.	Видаліть надлишки кави та очистьте решітку, через яку тече вода, вологою губкою.
Еспресо має неприємний смак.	Після видалення накипу цикл промивання виконано неправильно.	Промийте прилад відповідно до інструкції із експлуатації та перевірте якість кави.
Чашки наповнюються нерівномірно.	Тримач фільтра забитий.	Для очищення тримача фільтра див. розділ « ОЧИЩЕННЯ ТА ДОГЛЯД ».
Прилад не працює.	Насос вимкнений через відсутність води.	Заповніть резервуар для води та знову запустіть насос (див. розділ « ПЕРШЕ ВИКОРИСТАННЯ »). Не спорожнюйте резервуар повністю.
	Знімний резервуар для води встановлений неправильно.	Установіть резервуар для води належним чином.
	Прилад не під'єднаний до електромережі.	Переконайтеся, що прилад увімкнено.

ПРОБЛЕМИ	МОЖЛИВІ ПРИЧИНИ	РІШЕННЯ
Сопло не працює або утворює мало піни.	Сопло для піни встановлено неправильно.	Перевірте, чи аксесуар правильно встановлений на прилад: зніміть, а потім повторно встановіть його на шарнірний стрижень твердим рухом вгору.
	Молоко несвіже або надто гаряче.	Використовуйте свіже й холодне пастеризоване або ультрапастеризоване нещодавно відкрите молоко.
	У паровому соплі є надлишки вапняного нальоту.	Очистьте парове сопло від накипу, як вказано в розділі « ОЧИЩЕННЯ ВІД НАКИПУ ».
	Форма ємності не підходить.	Дотримуйтесь інструкцій зі збивання молока (розділ « ФУНКЦІЯ ПОДАЧІ ПАРИ »).
Індикатор приготування 1 чашки еспресо блимає білим і помаранчевим по черзі, а індикатор приготування 2 чашок світиться білим	Час видалити накип із машини.	Очистьте машину від накипу (див. розділ « ВИДАЛЕННЯ НАКИПУ »).
Індикатор ввімкнення світиться білим, а обидва індикатори приготування еспресо та індикатор подачі пари одночасно блимають помаранчевим.	Недостатня кількість води в резервуарі, канал для води шорсткий або лічильник рідини пошкоджено.	Налійте воду в резервуар для води. – Якщо проблема не зникає, зверніться до авторизованого сервісного центру.
Індикатор ввімкнення світиться білим, а обидва індикатори приготування еспресо блимають помаранчевим по черзі.	Температура водонагрівача занадто висока чи занадто низька або датчик температури пошкоджений.	Вимкніть машину на деякий час, а потім знову ввімкніть її. – Якщо проблема не зникає, зверніться до авторизованого сервісного центру.
Індикатор ввімкнення світиться білим, а індикатор подачі пари блимає помаранчевим.	Триває нагрівання машини або попереднє нагрівання пари, але перемикач не встановлено в положення попереднього нагрівання.	Установіть перемикач у положення попереднього нагрівання.
	Підігрівайте воду протягом 60 секунд.	Поверніть перемикач у положення попереднього нагрівання. Машина знову може давати гарячу воду.
	Увімкніть подачу пари на 60 секунд.	Поверніть перемикач у положення попереднього нагрівання. Машина знову може подавати пару.

Якщо визначити причину несправності неможливо, зверніться до сертифікованого сервісного центру. Розбирати прилад заборонено! На розібрані прилади гарантія не поширюється.

ЗАХИСТ ДОВКІЛЛЯ



Захист довкілля — понад все!

- ① Ваш прилад містить цінні матеріали, які придатні для вторинної переробки.
- ➔ Залиште його у місцевому пункті збору відходів.

ОПИСАНИЕ

A съемный резервуар для воды (емкость — 1 л)	I решетка поддона для капель
B подставка для чашек	J съемный поддон для капель
C кнопка включения/выключения	K кабель питания
D панель управления	L ложка-дозатор
E место установки держателя фильтра	M Регулятор
F держатель фильтра (рожок)	M1 положение предварительного нагрева
F1 Фильтр для 1 чашки	M2 положение для подачи горячей воды и пара
F2 Фильтр для 2 чашек	N кнопка «1 чашка эспрессо»
G защелка фильтра	O кнопка «2 чашки эспрессо»
H панарелло	P кнопка подачи пара

ТЕХНИЧЕСКИЕ ХАРАКТЕРИСТИКИ

Давление: 15 бар
 Мощность: 1350 Вт
 Напряжение: 220–240 В
 Защита прибора от перегрева
 Размеры: 285 x 143 x 285 мм

**ВАЖНО!**

Этот прибор предназначен для работы только с сетями переменного тока 220–240 В. Прибор предназначен ТОЛЬКО ДЛЯ БЫТОВОГО ИСПОЛЬЗОВАНИЯ.

ПЕРВОЕ ИСПОЛЬЗОВАНИЕ ИЛИ ЕСЛИ КОФЕМАШИНА НЕ ИСПОЛЬЗОВАЛАСЬ ДОЛГОЕ ВРЕМЯ



ВАЖНО! Не ставьте на прибор нагревательные элементы.



ВАЖНО! Инструкции по технике безопасности входят в комплект поставки прибора. Внимательно ознакомьтесь с ними перед первым использованием прибора.

Если вы не использовали прибор более 5 дней, опустошите и сполосните резервуар для воды.

Чтобы первая чашка кофе была вкусной, настоятельно рекомендуется промыть кофемашину горячей водой в соответствии с инструкциями ниже:

1. Извлеките резервуар для воды (**A**) (**1**) и наполните его (**2**). Налейте не менее 300 мл воды (= 2 большие чашки), но не превышайте отметку MAX на резервуаре. Установите резервуар в кофемашину и убедитесь, что его крышка закрыта (**3**).
2. Подключите прибор к розетке (**4**).
3. Убедитесь, что регулятор (**M**) повернут в положение предварительного нагрева (**M1**) (**14**).
4. Нажмите кнопку включения (⏻) (**C**) (**5**) на панели управления (**D**). Кнопка включения (⏻) начнет гореть, а кнопки ☐☐ ☐☐ замигают белым (6). Кофемашина нагревается перед использованием.

5. Поместите фильтр (**F2**) (**7**) без кофе в держатель фильтра. Установите держатель фильтра и поверните его вправо до фиксации (**8**).
6. Поставьте две чашки под держатель фильтра.
7. Когда температура достигнет предустановленного значения, кнопки ☐☐ ☐☐ загорятся белым. Кофемашина находится в режиме приготовления кофе. Нажмите кнопку ☐☐☐ (9), она замигает белым светом. Кофемашина начнет подавать воду (10). По завершении кнопки ☐☐ ☐☐ загорятся белым.
8. Нажмите кнопку ☐☐☐ (**11**). Кнопки ☐☐ ☐☐ погаснут, а кнопка ☐☐☐ загорится оранжевым. Кофемашина начнет предварительный нагрев.
9. Поместите панарелло (**H**) в емкость, наполненную водой (**12**).
10. Поверните регулятор (**M**) из положения предварительного нагрева (**M1**) в положение подачи пара (**M2**) (**13**); кнопка ☐☐☐ замигает белым светом, а кофемашина начнет подавать пар. Нагревайте воду 20 секунд, после чего поверните регулятор назад в положение предварительного нагрева (**M1**) (**14**).

Примечание. Если вы хотите сварить кофе сейчас, ознакомьтесь с разделом «ПОЛЕЗНЫЕ СОВЕТЫ: ПОСЛЕ РАБОТЫ С ФУНКЦИЕЙ ПОДАЧИ ПАРА», чтобы узнать, как это сделать.

ПРИГОТОВЛЕНИЕ ЭСПРЕССО

**ВАЖНО!**

Перед первым использованием функции приготовления эспрессо необходимо очистить прибор в соответствии с инструкциями в разделе «ПЕРВОЕ ИСПОЛЬЗОВАНИЕ».



ВАЖНО! Чтобы предотвратить разбрызгивание горячей воды, убедитесь, что держатель фильтра зафиксирован, прежде чем готовить кофе. Не извлекайте держатель фильтра, пока течет вода, поскольку кофемашина все еще под высоким давлением.

Как приготовить молотый кофе

Выполните первые 4 шага из раздела «ПЕРВОЕ ИСПОЛЬЗОВАНИЕ», а затем следуйте приведенной ниже инструкции.





Кофемашина находится в режиме приготовления кофе.

5. Добавьте молотый кофе в фильтр на 1 или на 2 чашки (**F1**, **F2**), используя мерную ложку (**L**, 1 ложка = 1 порция = +/- 7 г молотого кофе = 1 эспрессо) (**15**, **16**), а затем утрамбуйте его с помощью темперы (**17**) (прижмите сильно, но не так, чтобы масса была слишком плотной). Не переполняйте фильтр. Уберите остатки кофе по краям держателя фильтра (**18**).
6. Установите держатель фильтра и поверните его вправо до фиксации (**19**).
7. Поставьте одну или две чашки под держатель фильтра.
8. Нажмите кнопку ☐☐ или ☐☐☐ (**20** или **9**) в зависимости от нужного количества чашек (15). Выбранная кнопка начнет мигать, и кофемашина начнет приготовление кофе (**21**). По завершении кнопки ☐☐☐ продолжат гореть.
9. Разблокируйте держатель фильтра, повернув его влево (**22**), и извлеките его из прибора.
10. Чтобы очистить фильтр, воспользуйтесь его держателем. (**23**) Извлеките фильтр из держателя фильтра (рожка).
11. Промойте фильтр и держатель фильтра под проточной водой, чтобы удалить остатки кофе (**24**).





НАСТРОЙКА ОБЪЕМА КОФЕ

Вы можете настроить объем кофе в диапазоне от 15 до 65 мл для 1 чашки и от 30 до 130 мл для 2 чашек.

Примечание Объем по умолчанию составляет 30 мл для 1 чашки / 60 мл для 2 чашек.









1. Кофемашина находится в режиме приготовления кофе.
2. Нажмите кнопку  или  и удерживайте ее в течение 3 секунд. Выбранная кнопка эспрессо замигает оранжевым светом.
3. Отпустите кнопку и начните настройку объема кофе.
4. Нажмите кнопку, когда будет отображаться нужный объем.
5. Кнопки  и  мигнут оранжевым светом 3 раза в подтверждение установки новых настроек.
6. Кофемашина перейдет в режим приготовления кофе.

СБРОС ОБЪЕМА КОФЕ ДО СТАНДАРТНОГО ЗНАЧЕНИЯ

1. Переведите кофемашину в режим предварительного нагрева пара: кнопка  загорится оранжевым.
2. Нажмите и удерживайте  в течение 3 секунд. Кнопки  и  один раз мигнут оранжевым светом.
3. Один раз сработает насос подачи воды.
4. Значения объема кофе сброшены до стандартных.
5. Прибор вернется в состояние предварительного нагрева пара.





НАСТРОЙКА ВРЕМЕНИ АВТОМАТИЧЕСКОГО ВЫКЛЮЧЕНИЯ

Время автоматического выключения можно изменить, выбрав одно из следующих значений: 5, 15 или 30 минут. Значение по умолчанию — 30 минут. Чтобы изменить его, выполните следующие действия:

1. Переведите кофемашину в режим приготовления кофе.
2. Нажмите кнопки  и  и удерживайте их в течение 3 секунд.
3. Кнопки  и  замигают оранжевым светом:
 - 1 раз, если установленное время автоматического выключения составляет 5 мин.;
 - 2 раза, если это время составляет 15 мин.;
 - 3 раза, если это время составляет 30 мин.
4. Чтобы изменить текущую настройку, нажмите кнопку , когда кнопки  и  перестанут мигать. Повторяйте эту операцию до тех пор, пока оранжевый индикатор не замигает нужное количество раз.
5. Дождитесь, когда кнопки  и  снова загорятся белым светом. Ваша настройка сохранена.

ФУНКЦИЯ ПОДАЧИ ПАРА

Приготовление капучино

1. Приготовьте эспрессо согласно инструкциям выше, но выберите чашку большого объема. При необходимости можно снять поддон для капель и установить на подставку высокую чашку.
2. Нажмите кнопку  (25). Кнопки  и , перестанут гореть, а кнопка  загорится оранжевым. Кофемашина начнет предварительный нагрев.
3. Налейте в емкость 60–100 мл холодного молока.

Примечание.

- При выборе емкости для молока помните, что объем молока увеличится в 2–3 раза.
- Чтобы получилась качественная пенка, рекомендуем использовать свежее, холодное молоко. Обычно лучшие результаты дает пастеризованное и ультрапастеризованное молоко.

Примечание.

Для получения более качественного результата включите панарелло и несколько секунд подавайте пар в какую-нибудь емкость, прежде чем опустить его в молоко. Это позволит удалить воду из панарелло.

4. Поместите панарелло (Н) в емкость с молоком.
5. Поверните регулятор (М) из положения предварительного нагрева (М1) в положение подачи пара (М2) (26); кнопка  замигает белым светом, а кофемашина начнет подавать пар.

Примечание. Для наилучших результатов вспенивайте молоко в нижней части емкости в течение примерно 10 секунд, не касаясь нижней части емкости. Затем аккуратно наклоните емкость и перемещайте насадку выше, пока она практически не достигнет поверхности молока. Убедитесь, что отверстие насадки всегда находится под поверхностью молока. Чтобы добиться пены с лучшей текстурой, перемещайте емкость круговыми движениями (27).

6. После вспенивания поверните регулятор в положение предварительного нагрева (28).

Примечание. Чтобы не перегреть молоко, не вспенивайте его паром дольше 45 секунд (на 100 мл молока).

7. Налейте молочную пену в чашки поверх эспрессо.

Примечание.

- Если вы хотите приготовить более одной порции капучино, сначала приготовьте все эспрессо, после чего приготовьте молочную пену.
- После отключения подачи пара быстро и аккуратно протрите панарелло влажной губкой (это нужно, чтобы удалить с насадки все остатки).



ВАЖНО! Внимание! Чтобы предотвратить разбрызгивание молока, не поднимайте панарелло над поверхностью молока в режиме подачи пара.







ВАЖНО! Внимание! Панарелло очень горячее! Будьте осторожны, чтобы не получить ожоги!









ВАЖНО! После отключения функции подачи пара сразу же выполните тщательную очистку панарелло в соответствии с инструкциями в разделе «ОЧИСТКА И ОБСЛУЖИВАНИЕ».

ПОЛЕЗНЫЕ СОВЕТЫ: ПОСЛЕ РАБОТЫ С ФУНКЦИЕЙ ПОДАЧИ ПАРА

- Если вы хотите приготовить эспрессо после использования функции подачи пара, вам необходимо охладить кофемашину, чтобы кофе не получился жженым.
- Нажмите кнопку , чтобы вернуться в режим приготовления кофе. Если кнопки  и  мигают оранжевым светом, это означает, что температура воды в нагревателе слишком высока и готовить кофе сейчас нельзя. Вам необходимо понизить температуру воды.
- Погрузите панарелло в емкость с 60 мл воды.
- Поверните регулятор из положения предварительного нагрева (М1) в положение подачи пара (М2) (26), чтобы начать подачу горячей воды.

Прибор автоматически перестанет подавать горячую воду, как только система охладится. Поверните регулятор (М) обратно в положение (М1). Кнопки  и  продолжают гореть белым. Кофемашина находится в режиме приготовления кофе

Подача горячей воды

1. Кофемашина находится в режиме приготовления кофе.
2. Поставьте емкость под панарелло.
3. Поверните регулятор в положение (М2) (26). Кнопки  и , перестанут гореть, кнопка  замигает белым светом. Кофемашина начнет нагрев и подачу горячей воды, которая прекратится, когда вы повернете регулятор в положение предварительного нагрева (М1) (28).
4. Кнопки  и  продолжают гореть, а кнопка  перестанет мигать белым.

ОЧИСТКА И ОБСЛУЖИВАНИЕ



Перед очисткой отсоедините прибор от электросети (К) и дайте ему остыть.







- **Кофемашина.** Очистите внешние элементы корпуса влажной губкой, если это необходимо. Не используйте для очистки кофемашины растворители и абразивные чистящие средства.
- **Резервуар для воды.** Регулярно промывайте внутреннюю часть резервуара для воды. Когда в резервуаре появляется белый налет, выполните очистку прибора от накипи (см. раздел об очистке от накипи).
- **Поддон для капель.** Очищайте поддон для капель (J) и решетку (I) водой с небольшим количеством мягкого моющего средства (31–32). Ополосните и высушите их. В посудомоечной машине можно мыть только решетку поддона для капель.
- **Держатель фильтра, фильтры.** Используя влажную ткань, регулярно очищайте крепление держателя фильтра, чтобы удалить остатки кофе, прилипшие к поверхности. Чтобы продлить срок службы прокладки варочной группы, не устанавливайте держатель фильтра в кофемашину, если она длительное время не использовалась. Для удаления налета, который может засорить поток воды через фильтр, можно использовать иголку. Фильтры можно мыть в посудомоечной машине.
- **Панарелло.** Чтобы предотвратить засыхание молока внутри насадки, очищайте ее после каждого использования. Для этого следуйте инструкциям по вспениванию молока, но замените 100 мл молока 60 мл воды. После отключения подачи пара быстро и аккуратно очистите панарелло влажной губкой (чтобы удалить остатки воды/молока). Выдвиньте вниз трубку панарелло. Аккуратно очистите панарелло теплой водой (29–30). Задвиньте трубку назад в панарелло. В посудомоечной машине можно мыть только трубку панарелло.



ВАЖНО! Внимание! Не очищайте компоненты кофеварки в посудомоечной машине. (Решетку поддона для капель, трубку панарелло и фильтры в посудомоечной машине мыть можно.)

ОЧИСТКА ОТ НАКИПИ

Кофемашину можно в любое время очистить от накипи, даже если индикатор очистки от накипи еще не горит. Однако кофемашина автоматически считает количество использований и оповещает пользователя о необходимости очистки от накипи, когда кнопка  попеременно мигает оранжевым и белым светом, а кнопка  горит белым светом.

1. Подготовьте средство очистки от накипи в соответствии с инструкциями производителя, налейте его в резервуар для воды и долейте туда 750 мл питьевой воды (2). Установите резервуар в кофемашину (3).
2. Установите под носик подачи емкость объемом не менее 1 литра.
3. Установите держатель фильтра (рожок) без фильтра внутри.
4. Нажмите на обе кнопки  и  и удерживайте их в течение 3 секунд, чтобы включить программу автоматической очистки от накипи. Кнопки  и  будут попеременно мигать. Отпустите кнопки, и кофемашина автоматически начнет очистку от накипи. Насос подачи воды будет работать в течение 10 секунд, а затем остановится на 120 секунд. Этот цикл будет повторяться до тех пор, пока резервуар для воды не опустеет.
5. Как только очистка от накипи будет закончена, кнопки  и  загорятся белым.



ВАЖНО! После очистки от накипи промойте контуры кофемашины водой (без кофе) 2–3 раза согласно инструкциям в разделе «ПЕРВОЕ ИСПОЛЬЗОВАНИЕ». Не забудьте промыть насадку. Прибор очищен от накипи и готов к использованию.

ГАРАНТИЙНОЕ ОБСЛУЖИВАНИЕ

Этот прибор имеет гарантию от производителя сроком на 2 года. Прибор предназначен только для бытового использования. Производитель не несет ответственности за любое коммерческое использование, неправильную эксплуатацию или несоблюдение инструкций, и гарантия в таких случаях не распространяется.

С любыми вопросами послепродажного обслуживания или при поиске запасных частей обращайтесь в авторизованный сервисный центр.

Имейте в виду, что ремонт в рамках гарантийного обслуживания не выполняется, если:

- не производилась очистка от накипи;
- образовалась накипь;
- аксессуары мылись в посудомоечной машине. (Решетку поддона для капель, трубку панарелло и фильтры в посудомоечной машине мыть можно.)

УСТРАНЕНИЕ НЕПОЛАДОК

ВОЗМОЖНЫЕ ПРОБЛЕМЫ	ВОЗМОЖНЫЕ ПРИЧИНЫ	РЕШЕНИЯ
Кофе получается очень слабым.	Вы использовали недостаточно кофе.	Добавьте больше кофе.
Эспрессо подается слишком медленно.	Слишком мелкий помол кофе.	Используйте молотый кофе немного большего размера.
	Засорился держатель фильтра.	Очистите держатель фильтра согласно инструкциям в разделе «ОЧИСТКА И ОБСЛУЖИВАНИЕ».
	Засорилась головка держателя фильтра.	После того как прибор остынет, влажной губкой очистите решетку, через которую течет вода.
	В кофемашине образовался налет.	Выполните очистку от накипи (см. раздел «ОЧИСТКА ОТ НАКИПИ»)
	Слишком много кофе.	Удалите излишки молотого кофе.
Вода непрерывно течет из держателя фильтра после приготовления эспрессо.	В кофемашине скапливается накипь из-за того, что используется жесткая вода.	Выполните очистку от накипи (см. раздел «ОЧИСТКА ОТ НАКИПИ»)
В чашку попадает молотый кофе.	Засорился держатель фильтра.	Очистите держатель фильтра горячей водой.
	Молотый кофе слишком мелкий.	Используйте молотый кофе более грубого помола.
	Засорилась прокладка на головке держателя фильтра.	Очистите держатель фильтра и прокладку влажной губкой.
В эспрессо недостаточно пены.	Используется слишком старый молотый кофе.	Используйте свежемолотый кофе.
	Ваш молотый кофе не подходит для приготовления эспрессо.	Используйте молотый кофе мелкого помола.
	В держателе фильтра слишком мало кофе.	Добавьте больше кофе.

ВОЗМОЖНЫЕ ПРОБЛЕМЫ	ВОЗМОЖНЫЕ ПРИЧИНЫ	РЕШЕНИЯ
Резервуар для воды протекает при переноске.	Клапан в нижней части резервуара засорился или неисправен.	Помойте резервуар для воды, пальцем меняя положение клапана (в нижней части резервуара).
	Клапан засорился из-за скопления накипи.	Выполните очистку от накипи (см. раздел « ОЧИСТКА ОТ НАКИПИ »)
Вода протекает с нижней части кофемашины.	Протечка во внутренних контурах.	Убедитесь, что резервуар для воды установлен должным образом. Если проблема не исчезла, не используйте прибор и обратитесь в авторизованный сервисный центр.
Насос издает слишком громкие звуки.	В резервуаре нет воды.	Наполните резервуар водой и повторно запустите насос (см. раздел « ПЕРВОЕ ИСПОЛЬЗОВАНИЕ »). Следите за тем, чтобы в резервуаре всегда оставалась вода.
Эспрессо протекает по сторонам от держателя фильтра.	Держатель фильтра не зафиксирован должным образом.	Установите держатель фильтра и поверните его вправо до полной фиксации.
		Удалите остатки кофе, которые мешают зафиксировать держатель фильтра.
	Края держателя фильтра засорились.	Удалите остатки кофе и влажной губкой очистите решетку, через которую течет вода.
Эспрессо плохой на вкус.	После очистки от накипи внутренние контуры кофемашины не были должным образом промыты.	Промойте прибор в соответствии с инструкциями и повторно оцените вкус кофе.
В чашки наливается разное количество кофе.	Засорился держатель фильтра.	См. раздел « ОЧИСТКА И ОБСЛУЖИВАНИЕ », чтобы узнать больше об очистке держателя фильтра.
Прибор не работает.	Насос был отключен из-за нехватки воды.	Наполните резервуар водой и повторно запустите насос (см. раздел « ПЕРВОЕ ИСПОЛЬЗОВАНИЕ »). Следите за тем, чтобы в резервуаре всегда оставалась вода.
	Съемный резервуар для воды расположен некорректно.	Расположите резервуар для воды должным образом.
	Прибор не подключен к электросети.	Убедитесь, что прибор включен.

ВОЗМОЖНЫЕ ПРОБЛЕМЫ	ВОЗМОЖНЫЕ ПРИЧИНЫ	РЕШЕНИЯ
Насадка не работает или создает слишком мало пены.	Панарелло установлено некорректно.	Убедитесь, что аксессуар должным образом закреплен на приборе: снимите, а затем повторно установите его на крепление движением вверх.
	Молоко несвежее или слишком теплое.	Используйте свежее, пастеризованное или ультрапастеризованное молоко, которое было недавно открыто.
	На панарелло скопилась накипь.	Очистите панарелло от накипи, следуя инструкциям раздела « ОЧИСТКА ОТ НАКИПИ ».
	Используется емкость неподходящей формы.	Следуйте инструкциям по вспениванию молока (раздел « ФУНКЦИЯ ПОДАЧИ ПАРА »).
Кнопка «1 чашка эспрессо» попеременно мигает белым и оранжевым светом, а кнопка «2 чашки эспрессо» горит ровным белым светом.	Кофемашину необходимо очистить от накипи.	Выполните очистку от накипи (см. раздел « ОЧИСТКА ОТ НАКИПИ »)
Кнопка включения горит белым светом, а кнопка «2 чашки эспрессо» и кнопка подачи пара одновременно мигают оранжевым светом.	В резервуаре недостаточно воды, тракт подачи воды засорен либо датчик потока воды неисправен.	Налейте воду в резервуар. Если проблема не исчезла, обратитесь в авторизованный сервисный центр.
Кнопка включения горит белым светом, а кнопка «2 чашки эспрессо» мигает оранжевым светом.	Слишком высокая или слишком низкая температура нагревателя либо датчик температуры неисправен.	Отключите кофемашину, подождите некоторое время, а затем снова включите ее. Если проблема не исчезла, обратитесь в авторизованный сервисный центр.
Кнопка включения горит белым светом, а кнопка подачи пара мигает оранжевым светом.	Кофемашина нагревается перед приготовлением кофе или подачей пара, но регулятор не находится в положении предварительного нагрева.	Поверните регулятор в положение предварительного нагрева.
	Продолжайте подавать горячую воду в течение минимум 60 секунд.	Поверните регулятор в положение предварительного нагрева. Кофемашина снова может подавать горячую воду.
	Продолжайте подавать пар в течение минимум 60 секунд.	Поверните регулятор в положение предварительного нагрева. Кофемашина снова может подавать пар.

Если вам не удалось определить причину проблемы, обратитесь в авторизованный сервисный центр. Не разбирайте прибор самостоятельно! (в противном случае гарантия будет аннулирована)

ЗАЩИТИМ ОКРУЖАЮЩУЮ СРЕДУ!



Защита окружающей среды – наша главная забота!

- ① Данный прибор содержит ценные материалы, которые можно переработать и использовать повторно.
- ➔ Сдайте прибор в местный центр утилизации отходов.

KIRJELDUS

- | | |
|--|--|
| A Eemaldatav veepaak (maht 1 l) | I Tilkumisaluse võre |
| B Tassi hoidmise alus | J Eemaldatav tilkumisalus |
| C Sisse-/väljalülitusnupp | K Toitejuhe |
| D Juhtpaneel | L Lusikas-tambits |
| E Filtrihoidiku pea | M Nupp |
| F Filtrihoidik | M1 Eelsoojendus |
| F1 1 tassi filter | M2 Kuuma vee ja auru valmistamine |
| F2 2 tassi filter | N 1 tassi espresso nupp |
| G Filtri hoiukonks | O 2 tassi espresso nupp |
| H Auruotsak | P Aurunupp |

TEHNILISED ANDMED

- Pump: 15 bar
- Toide: 1350W
- Pinge: 220–240 V
- Ohutusseadmed ülekuumenemise vastu
- Mõõtmed: 285x143 x 285 mm



OLULINE!

See seade on ette nähtud töötamiseks ainult 220–240 V vahelduvvooluga. Käesolev seade on mõeldud AINULT KODUSEKS KASUTUSEKS.

ESIMENE KASUTUSKORD VÕI KUI SEADET POLE PIKKA AEGA KASUTATUD







OLULINE! Ärge asetage seadmele kütteelemente.













OLULINE! Ohutusjuhised kuuluvad lahutamatu seadme juurde. Enne oma uue seadme kasutamist lugege need tähelepanelikult läbi.

Kui te pole seadet kasutanud rohkem kui viis päeva, tühjendage ja loputage veepaak.

Selleks et teie esimene tass kohvi maitseks hästi, soovitate tungivalt loputada espressomasinat kuuma veega järgmiste juhiste järgi.

1. Eemaldage veepaak (**A**) (**1**) ja täitke see veega (**2**). Veetase ei tohi ulatuda paagil olevast tähisest „MAX“ kõrgemale ja paagis peaks olema vähemalt 300 ml vett (= 2 suurt tassitäit). Seejärel asetage see masinasse tagasi ja veenduge, et kaas oleks suletud (**3**).
2. Ühendage seade vooluvõrku (**4**).
3. Veenduge, et nupp (**M**) oleks eelsoojenduse asendis (**M1**) (**14**).
4. Vajutage juhtpaneelil (**D**) nuppu  (**C**) (**5**). Nupu  tuli hakkab põlema ja nuppude   tuled vilguvad valgelt (**6**). Masin läbib eelsoojenduse.

5. Asetage filter (**F2**) (**7**) ilma kohvita filtrihoidikusse. Lükake filtrihoidik oma kohale ja pöörake seda paremale, kuni see peatub (**8**).
6. Asetage filtrihoidiku alla kaks tassi.
7. Kui temperatuur jõuab eelseadistatud väärtuseni, jääb nuppude   valge tuli põlema. Masin on kohvi valmistamise režiimis. Vajutage nuppu  (**9**), nupp vilgub valgelt. Masin alustab vee valamist (**10**). Kui see on lõppenud, jääb nuppude   valge tuli põlema.
8. Vajutage nuppu  (**11**). Nuppude   valge tuli kustub, nupu  oranž tuli jääb põlema, masin läbib eelsoojenduse.
9. Asetage auruotsak (**H**) veega täidetud anumasse (**12**).
10. Keerake nuppu (**M**) eelsoojenduse asendist (**M1**) auru asendisse (**M2**) (**13**), nupu  valge tuli vilgub, masin alustab auru valmistamist. Laske veel 20 sekundit soojeneda, seejärel keerake nupp tagasi eelsoojenduse asendisse (**M1**) (**14**).

Märkus. Kui soovite nüüd kohvi valmistada, lugege teemat TASUB TEADA! TOIMINGUD PÄRAST AURUFUNKTSIOONI KASUTAMIST, et teada, mida edasi teha.

ESPRESSO VALMISTAMINE



OLULINE!

Kui kasutate espressofunktsiooni esimest korda, tuleb seade esmalt teema „ESIMENE KASUTUSKORD“ juhiste järgi puhastada.







OLULINE! Et vältida kuuma vee pritsimist, kontrollige enne kohvi valmistamist, kas filtrihoidik on kinni keeratud kuni peatumiseni. Ärge eemaldage filtrihoidikut vee voolamise ajal, kuna seade on endiselt rõhu all.

Jahvatatud kohviga

Kohvi valmistamiseks tehke teema ESIMENE KASUTUS neli esimest sammu ning seejärel järgige alltoodud juhiseid.

Masin on kohvi valmistamise režiimis.

5. Lisage jahvatatud kohv 1 tassi või 2 tassi filtrisse (**F1**, **F2**), kasutades mõõtelusikat (**L**, 1 lusikas = 1 mõõtühik = +/- 7g jahvatatud kohvi = 1 espresso) (**15**, **16**), seejärel pressige see tambitsa abil kokku (tugevalt, kuid mitte liiga kompaktselt) (**17**). Ärge täitke filtrit üle. Puhastage filtrihoidiku ümbert üleliigne kohv (**18**).
6. Lükake filtrihoidik oma kohale ja pöörake seda, kuni see peatub (**19**).
7. Asetage filtrihoidiku alla tass või kaks tassi.
8. Vajutage nuppu  või nuppu  (**20**) või (**9**), vastavalt sellele, mitu tassi soovite teha (**15**). Valitud nupp hakkab vilkuma ning masin käivitub (**21**). Kui masin on lõpetanud, jäävad nupud   põlema.
9. Vabastage filtrihoidik, pöörates seda vasakule (**22**), ja eemaldage see seadmest.
10. Kasutage filtri tühjendamiseks filtri hoiukonksu. (**23**) Eemaldage filter filtrihoidikust.
11. Peske filter ja filtrihoidik voolava vee all puhtaks, et eemaldada ülejäänud kohv (**24**).

PUHASTAMINE JA HOOLDUS

Enne iga puhastamist lahutage seade pistikupesast (K) ja laske seadmel jahtuda.

- **Masin:** Puhastage seadme välispinda vajaduse korral niiske lapiga. Ärge kasutage kohvimasina puhastamiseks lahuseid ega abrasiivseid puhastusvahendeid.
- **Veepaak:** Loputage regulaarselt paagi sisemust. Kui paagile tekib õhuke valge kiht, eemaldage seadmest katlakivi (lugege teemat katlakivieemalduse kohta).
- **Tilkumisolus:** Puhastage tilkumisolus (J) ja selle võre (I) vee ja vähese õrnatoimelise pesuvahendiga (31–32). Loputage ja kuivatage. Nõudepesumasinas võib pesta ainult tilkumisoluse võre.
- **Filtrioidik, filtrid:** Puhastage filtrioidiku kinnitust regulaarselt niiske lapiga, et eemaldada võimalikud pinnale kinni jäänud kohvijäägid. Kui kohvimasinat ei kasutata pikema aja jooksul, ärge pange filtrioidikut oma kohale tagasi, et pikendada keedupea veekindla tihendi kasutusiga. Sademete eemaldamiseks, mis võivad blokeerida 1 või 2 tassi filtri voolu, võite kasutada nõela. Filtreid võib pesta nõudepesumasinas.
- **Auruotsak:** Et piim otsaku sees ära ei kuivaks, puhastage see pärast iga kasutuskorda. Selleks järgige piima vahustamise juhiseid, asendades 100 ml piima 60 ml veega. Pärast auru väljalülitamist puhastage auruoatsak kiiresti ja ettevaatlikult niiske käsna (jäädikute eemaldamiseks). Tõmmake auruoatsaku toru allapoole. Puhastage auruoatsak ettevaatlikult leige veega (29–30). Asetage voolik tagasi auruoatsaku külge. Nõudepesumasinas võib pesta ainult auruoatsaku voolikut.



OLULINE! Hoiatus! Ärge puhastage selle seadme ühtki osa nõudepesumasinas. (Nõudepesumasinas võib pesta ainult tilkumisoluse võre, auruoatsaku voolikut ja filtritopse.)

KATLAKIVI EEMALDAMINE

Masina katlakivi saab eemaldada igal ajal, isegi kui katlakivi eemaldamise tuli ei põle. Kohvimasin loeb automaatselt kasutustsükleid ja annab hoiatuse, kui masinale tuleb teha katlakivieemaldus: kui nupu ☐ valge tuli ja oranž tuli vilguvad kordamööda ning nupu ☐ valge tuli põleb, siis masinale tuleb teha katlakivieemaldus.

1. Valmistage katlakivieemaldi vastavalt tootja juhistele, lisage veepaaki ja täitke umbes 750 ml joogiveega (2). Asetage mahuti masinasse (3).
2. Asetage tilade alla vähemalt 1-liitrine anum.
3. Sisestage filtrioidik ilma filtrita.
4. Automaatse katlakivieemaldusprogrammi valimiseks hoidke nuppe ☐ ja ☐ korraga 3 sekundit all. ☐ ja ☐ vilguvad kordamööda. Vabastage nupud, masin läheb automaatselt katlakivieemalduse olekusse. Veepump töötab 10 sekundit ja peatub seejärel 120 sekundiks. Tsükkel kordub, kuni veemahuti on tühi.
5. Kui katlakivieemaldus on lõppenud, jääb nuppude ☐ ja ☐ valge tuli põlema.



OLULINE! Pärast katlakivieemaldust loputage masinat 2–3 korda puhta veega (ilma kohvita) teemas „ESIMENE KASUTUSKORD“ esitatud juhiste järgi. Ärge unustage otsakut loputada. Seadme katlakivieemaldus on nüüd tehtud ja seade on taas kasutusvalmis.

GARANTII

Sellel seadmel on 2-aastane tootjapoolne garantii. Seade on mõeldud ainult koduseks kasutamiseks. Tootja ei võta vastutust seadme tööstusliku kasutamise, ebaõige kasutamise või kasutusjuhendi mitte järgimise korral ja see muudab garantii kehtetuks.

Müügi järgsete probleemide või varuosade soovi korral võtke ühendust volitatud teeninduskeskusega.

Garantii ei hõlma kohvimasina remonditöid järgmistel juhtudel:

- katlakivieemaldust pole tehtud,
- katlakivi kogunemine,
- tarvikuid on pestud nõudepesumasinas. (Nõudepesumasinas võib pesta ainult tilkumisoluse võre, auruoatsaku voolikut ja filtritopse.)

TÕRKEOTSING

PROBLEEMID	VÕIMALIKUD PÕHJUSED	LAHENDUSED
Kohv on väga nõrk.	Te pole kasutanud piisavalt kohvi.	Lisage kohvi.
Espresso voolab liiga aeglaselt.	Kohv on liiga peen, või liiga jahune.	Valige veidi jämedamalt jahvatatud kohv.
	Filtrioidik on must.	Puhastage filtrioidik järgmise teema juhiste järgi: PUHASTAMINE JA HOOLDUS
	Filtrioidiku pea on ummistunud.	Kui seade on jahtunud, puhastage niiske svammiga võre, mille kaudu voolab vesi.
	Masinasse on kogunenud katlakivi.	Tehke masinale katlakivieemaldus (vt teemat KATLAKIVI EEMALDAMINE).
	Kohvi on liiga palju.	Eemaldage jahvatatud kohv.
Filtrioidikust voolab pärast espresso valmistamist pikalt vett.	Masin on ummistunud katlakiviga, kuna vesi on eriti kare.	Tehke masinale katlakivieemaldus (vt teemat KATLAKIVI EEMALDAMINE).
Tassis on kohvipulbrit.	Filtrioidik on ummistunud.	Puhastage filtrioidik kuuma veega.
	Jahvatatud kohv on liiga peen.	Kasutage veidi jämedamalt jahvatatud kohvi.
	Filtrioidiku pea tihend on ummistunud.	Puhastage filtrioidik ja tihend niiske svammiga.
Espresso pole vahune.	Jahvatatud kohv on liiga vana.	Kasutage värskelt jahvatatud kohvi.
	Jahvatatud kohv ei sobi espresso valmistamiseks.	Kasutage peenemalt jahvatatud kohvi.
	Filtrioidikus on liiga vähe kohvi.	Lisage kohvi.

PROBLEEMID	VÕIMALIKUD PÕHJUSED	LAHENDUSED
Veepaak lekib liigutamise ajal.	Paagi põhjal olev klapp on määrdunud või defektne.	Peske veepaak ja liigutage paagi all olevat klappi oma sõrmega.
	Klapp on katlakivijääkide tõttu kinni kiilunud.	Tehke masinale katlakivieemaldus (vt teemat KATLAKIVI EEMALDAMINE).
Masina all on veeleke.	Masina sees on leke.	Veenduge, et paak oleks õigesti paigaldatud. Kui probleem ei lahene, ärge seadet kasutage ja võtke ühendust heakskiidetud hoolduskeskusega.
Pump tekitab ebatavaliselt suurt müra.	Paagis pole vett.	Täitke veepaak ja taaskäivitage pump (vt teemat ESIMENE KASUTUSKORD). Vältige paagi täielikku tühjenemist.
Filtrihooidiku külgedelt lekib espressot.	Filtrihooidik pole õiges asendis.	Pange filtrihooidik õigesse asendisse ja lukustage see (pöörake vasakult paremale, kuni see peatub).
		Eemaldage üleliigne kohv, mis ei lase teil filtrihooidikut täielikult lukustada
	Filtrihooidiku serv on kohvi tõttu ummistunud.	Eemaldage üleliigne kohv ja puhastage võre, millest vesi läbi voolab, kasutades niisket svammi.
Espresso ei maitse hästi.	Pärast katlakivieemaldust ei läbitud loputustsükliit õigesti.	Loputage seade kasutusjuhiste järgi ja kontrollige kohvi kvaliteeti.
Tassid täituvad ebaühtlaselt.	Filtrihooidik on ummistunud.	Filtrihooidiku puhastamise kohta lugege jaotisest PUHASTAMINE JA HOOLDUS .
Seade ei tööta.	Pump on vee vähesuse tõttu välja lülitatud.	Täitke veepaak ja taaskäivitage pump (vt teemat ESIMENE KASUTUSKORD). Vältige paagi täielikku tühjenemist.
	Eemaldatav veepaak on valesti paigaldatud.	Paigaldage veepaak õigesti.
	Seade pole ühendatud.	Veenduge, et seade oleks sisse lülitatud.

PROBLEEMID	VÕIMALIKUD PÕHJUSED	LAHENDUSED
Otsak ei tööta või tekitab vähe vahtu.	Vahuotsak pole õigesti paigaldatud.	Kontrollige, kas tarvik on seadmele õigesti paigaldatud: eemaldage see ja paigaldage siis uuesti liigendhoovale tugeva ülespoolle liigutusega.
	Piim ei ole värsked või on liiga soe.	Kasutage värsket külma pastöriseeritud või kõrgkuumutatud piima, mille pakend on hiljuti avatud.
	Auruotsakus on liiga palju katlakivi.	Tehke auruoatsakule katlakivieemaldus vastavalt jaotisele KATLAKIVI EEMALDAMINE .
	Mahuti kuju ei ole sobiv.	Järgige piimavahustamise juhiseid (jaotis AURUFUNKTSIOON).
1 tassi espresso nupu valge tuli ja oranž tuli vilguvad kordamööda ning 2 tassi espresso nupu valge tuli põleb	Masin vajab katlakivieemaldust.	Tehke masinale katlakivieemaldus (lugege jaotist KATLAKIVI EEMALDAMINE).
Sees-nupu valge tuli põleb, 2 espresso nuppu ja aurunupu oranž tuli vilguvad samaaegselt.	Veepuudus veepaagis või veevool ei ole sile või voolumõõtur on katki.	Valage veepaaki vett. Probleemi püsimisel konsulteerige volitatud teenusekeskusega.
Sees-nupu valge tuli jääb põlema, 2 espresso nupu oranž tuli vilgub kordamööda.	Katla temperatuur on liiga kõrge või liiga madal või temperatuuriandur on katki.	Lülitage masin mõneks ajaks välja ja lülitage uuesti sisse. Probleemi püsimisel konsulteerige volitatud teenusekeskusega.
Sees-nupu valge tuli jääb põlema, aurunupu oranž tuli vilgub.	Masin soojeneb või eelsoojendab auru, kuid nupp ei ole eelsoojenduse asendis.	Pange nupp tagasi eelsoojenduse asendisse.
	Jätkake sooja vee valmistamist 60 sekundi jooksul	Pöörake nupp tagasi eelsoojenduse asendisse. Masin saab taas sooja vett valmistada.
	Jätkake auru valmistamist 60 sekundi jooksul	Pöörake nupp tagasi eelsoojenduse asendisse. Masin saab taas auru valmistada.

Kui rikke põhjust pole võimalik kindlaks teha, võtke ühendust volitatud teenusekeskusega. Ärge kunagi võtke seadet lahti! (Kui seade on lahti võetud, muutub garantii kehtetuks).

KESKKOND



Aitame hoida looduskeskkonda!

- ① Teie seadme juures on kasutatud väga mitmeid ümbertöötlemist või kogumist võimaldavaid materjale.
- ➔ Viige seade kogumispunkti, et oleks võimalik selle ümbertöötlemine.

APRAŠAS

- | | |
|--|---|
| A Išimamas vandens rezervuaras (1 l talpos) | I Surinkimo padėklo grotelės |
| B Padėklas su laikikliu puodeliui | J Nuimamas surinkimo padėklas |
| C Įjungimo / išjungimo mygtukas | K Maitinimo laidas |
| D Valdymo skydelis | L Šaukštelis-grūstuvias |
| E Filtro laikiklio galvutė | M Rankenėlė |
| F Filtro laikiklis | M1 Įkaitinimas |
| F1 1 puodelio filtras | M2 Karšto vandens ir garų paruošimas |
| F2 2 puodelių filtras | N 1 espresso puodelio mygtukas |
| G Filtro kabliukas | O 2 espresso puodelių mygtukas |
| H Garų purkštukas | P Garų mygtukas |

TECHNINĖS SPECIFIKACIJOS

- Pompa: 15 bar
- Galia: 1350 W
- Įtampa: 220–240 V
- Nuo perkaitimo saugantys įtaisai
- Matmenys: 285x143 x 285 mm



SVARBU!

Šis prietaisas sukurtas veikti tik esant 220–240 V kintamajai srovei.
Šis prietaisas skirtas TIK BUITINIAM NAUDOJIMUI

NAUDOJIMAS PIRMĄ KARTĄ ARBA JEI APARATO ILGĄ LAIKĄ NENAUDOJOTE



SVARBU! Ant prietaiso nedėkite kaitinimo elementų.



SVARBU! Saugos instrukcijos yra neatskiriama prietaiso komplekto dalis.
Prieš naudodami savo naująjį prietaisą atidžiai jas perskaitykite.

Jeigu prietaiso nenaudojote ilgiau kaip 5 dienas, ištuštinkite ir praskalaukite vandens rezervuarą.

Kad pirmas kavos puodelis būtų gardus, labai rekomenduojame praskalauti espresso aparatą karštu vandeniu, kaip nurodyta toliau:

1. Išimkite vandens rezervuarą **(A)** (1) ir jį pripildykite **(2)**. Vandens lygis negali viršyti ant rezervuaro esančio ženklo MAX ir turi siekti bent 300 ml (atitinka 2 didelius puodelius). Tada įstatykite jį atgal į aparatą ir pasirūpinkite, kad dangtis būtų uždarytas **(3)**.
2. Prijunkite aparatą prie elektros tinklo **(4)**.
3. Pasirūpinkite, kad rankenėlė **(M)** būtų nustatyta į įkaitinimo padėtį **(M1)** **(14)**.
4. Paspauskite mygtuką **(C)** **(5)** valdymo skydelyje **(D)**. Įsijungs mygtuko **(L)** lemputė ir mygtukų **(P)** **(P)** lemputės ims mirksėti baltai **(6)**. Aparatas kaista.

5. Įstatykite filtrą **(F2)** **(7)** be kavos į filtro laikiklį. Įdėkite filtro laikiklį į vietą ir sukite į dešinę, kol jis sustos **(8)**.
 6. Po filtro laikiklio padėkite du puodelius.
 7. Temperatūrai pasiekus numatytąją vertę, mygtukų **(P)** **(P)** balta lemputė ir toliau švies. Aparatas veikia kavos virimo režimu. Paspauskite mygtuką **(P)** **(9)**, mygtukas ims mirksėti baltai. Aparatas ims leisti vandenį **(10)**. Užbaigus leisti vandenį, mygtukų **(P)** **(P)** balta lemputė ir toliau švies.
 8. Paspauskite mygtuką **(L)** **(11)**. Mygtukų **(P)** **(P)** balta lemputė nešviečia, mygtuko **(L)** oranžinė lemputė ir toliau šviečia, aparatas kaista.
 9. Įmerkite garų purkštuką **(H)** į vandens pripildytą talpyklą **(12)**.
 10. Pasukite rankenėlę **(M)** iš įkaitinimo **(M1)** į garų padėtį **(M2)** **(13)**, mygtuko **(L)** balta lemputė sumirksės, aparatas pradės ruošti garus. Palaukite 20 sekundžių, kol vanduo įkais, tada pasukite rankenėlę atgal į įkaitinimo padėtį **(M1)** **(14)**.
- Pastaba.** Jei pageidaujate virti kavą dabar, žr. skyrių NAUDINGA INFORMACIJA – KOKIŲ VEIKSMŲ IMTIS PANAUDOJUS GARŲ FUNKCIJĄ.

ESPRESO RUOŠIMAS



SVARBU!

Jeigu espresso funkcija naudojama pirmą kartą, prietaisą reikia išvalyti, kaip nurodyta dalyje NAUDOJIMAS PIRMĄ KARTĄ.



SVARBU! Norėdami išvengti karšto vandens pusrū, prieš ruošdami kavą patikrinkite, ar filtro laikiklis buvo priveržtas iki galo (laikiklis turi sustoti). Nenuimkite filtro laikiklio tekant vandeniui, nes prietaisas vis dar naudoja slėgį.

Naudojant maltą kavą





Norėdami paruošti kavą vadovaukitės pirmaisiais 4 veiksmiais skyriuje NAUDOJIMAS PIRMĄ KARTĄ ir tada laikykitės toliau pateiktų instrukcijų.
Aparatas veikia kavos virimo režimu.

5. Įdėkite maltos kavos į 1 arba 2 puodelių filtrą **(F1, F2)** matavimo šaukšteliu **(L)**, 1 šaukštelis = 1 matavimo priemonė = +/- 7 g maltos kavos = 1 espresso kava **(15, 16)**, tada paspauskite (tvirtai, bet ne per daug) grūstuvą **(17)**. Neperpildykite filtro. Nuo filtro laikiklio **(18)** nuvalykite kavos perviršį.
6. Įdėkite filtro laikiklį į vietą ir sukite į dešinę, kol jis sustos **(19)**.
7. Po filtro laikiklio padėkite vieną arba du puodelius.
8. Paspauskite mygtuką **(P)** arba mygtuką **(P)** **(20)**, arba **(9)** pagal pageidaujimą paruošti puodelių skaičių **(15)**. Pasirinktas mygtukas sumirksės ir prietaisas pradės veikti **(21)**. Aparatui baigus darbą mygtukai **(P)** **(P)** ir toliau švies.
9. Atfiksukite filtro laikiklį pasukę jį į kairę **(22)** ir nuimkite nuo prietaiso.
10. Filtrą ištuštinkite filtro kabliuku. **(23)** Išimkite filtrą iš laikiklio.
11. Išplaukite filtrą ir filtro laikiklį po tekančiu vandeniu, kad pašalintumėte kavos likučius **(24)**.





KAVOS TŪRIO PASIRINKIMAS

Galite pasirinkti pageidaujama kavos tūrį nuo 15 iki 65 ml 1 puodeliui ir nuo 30 iki 130 ml 2 puodeliams.

Pastaba. Numatytasis tūris yra 30 ml 1 puodeliui / 60 ml 2 puodeliams









1. Aparatas veikia kavos virimo režimu.
2. Palaikykite nuspaudę  arba  3 sekundes. Sumirksės pasirinkto espresso mygtuko oranžinė lemputė.
3. Atleiskite mygtuką, pradės tekėti nustatytas tūris kavos.
4. Paspauskite mygtuką iškart, kai bus pasiektas pageidaujamas tūris.
5. Mygtukų   oranžinės lemputės sumirksės 3 kartus, taip patvirtindamos naują nustatymą.
6. Aparatas sugrįš į kavos virimo režimą.

ATSTATYTI NUMATYTĄJĮ KAVOS TŪRĮ

1. Aparatas atlieka garų įkaitinimą: mygtuko  oranžinė lemputė ir toliau šviečia.
2. Paspauskite ir palaikykite nuspaudę  3 sekundes. Mygtukų   oranžinė lemputė vieną kartą sumirksės.
3. Vieną kartą suveiks vandens siurblys.
4. Dabar atstatytas numatytasis kavos tūris.
5. Aparatas grįš prie garų įkaitinimo.





AUTOMATINIO IŠSIJUNGIMO LAIKO PASIRINKIMAS

Galite nustatyti, kad aparatas automatiškai išsijungs praėjus 5, 15 arba 30 minučių. Numatytasis nustatymas yra 30 minučių. Norėdami jį pakeisti vadovaukitės šiomis instrukcijomis:

1. Aparatas veikia kavos virimo režimu.
2. Paspauskite ir vienu metu 3 sekundes palaikykite nuspaudę mygtukus  ir .
3. Mygtukų  ir  lemputės ims mirksėti oranžine spalva:
 - 1 kartą, kai nustatytas laikas yra 5 min;
 - 2 kartus, kai nustatytas laikas yra 15 min;
 - 3 kartus, kai nustatytas laikas yra 30 min.
4. Norėdami pakeisti esamą nustatymą, paspauskite mygtuką , kai mygtukai  ir  nemirksi. Kartokite veiksmą, kol oranžinė lemputė sumirksės atitinkamai kartų pagal jūsų pageidaujama trukmę.
5. Palaukite, kol mygtukai  ir  vėl ims šviesti baltai. Jūsų naujas nustatytas išsaugotas.

GARŲ FUNKCIJA

Kapučino kavos ruošimas

1. Paruoškite espresso kavą kaip aprašyta pirmiau, pasirinkite pakankamai didelius puodelius. Jei reikia, galite nuimti surinkimo padėklą ir ant pagrindo padėti didesnį puodelį.
2. Paspauskite mygtuką  (25). Mygtukų   balta lemputė nešvies, mygtuko  oranžinė lemputė liks šviesti. Aparatas veikia garų įkaitinimo režimu.
3. Į talpyklą įpilkite maždaug 60–100 ml šalto pieno.

Pastaba.

- Rinkdamiesi pieno talpyklos dydį atminkite, kad pieno tūris padidės nuo dviejų iki trijų kartų.
- Kad susidarytų gera pieno putą, rekomenduojame naudoti šviežią ir šaltą pieną. Geriausiai tam tinka pasterizuotas arba UAT pienas.

Pastaba. Norėdami geresnio rezultato garų purkštuką kelioms sekundėms įjunkite talpykloje prieš naudodami pienui. Taip iš jo pasišalins vanduo, jei yra viduje.

4. Įmerkite garų purkštuką (H) į pieno pripildytą talpyklą.

5. Pasukite rankenėlę (M) iš įkaitinimo (M1) į garų ruošimo padėtį (M2) (26), mygtuko  balta lemputė sumirksės ir aparatas ims ruošti garus.

Pastaba. Geriausių rezultatų pasieksite purkštuką nukreipę netoli pieno talpyklos dugno maždaug 10 sekundžių (stenkitės nepaliesi dugno). Tuomet lėtai lenkite talpyklą ir kelkite purkštuką aukštin, kol jis beveik pasiekia pieno paviršių. Nepakelkite purkštuko į paviršių. Geriausių putą paruošite judindami talpyklą sukamaisiais judesiais (27).

6. Kai būsite patenkinti rezultatais, pasukite rankenėlę į įkaitinimo padėtį (28).

Pastaba. Kad pieno neperkaitintumėte, garintuvo nenaudokite ilgiau kaip 45 sekundes (100 ml pieno).

7. Paskirstykite pieno putą espresso kavos puodelyje (-iuose).

Pastaba.

- Jei pageidaujate paruošti daugiau kaip vieną kapučino, pirmiausia paruoškite visas espresso kavas ir tada ruoškite pieną.
- Išjungę garus, drėgna kempine greitai ir kruopščiai nuvalykite garų purkštuką (kad pieno likučiai nepridžiūtų).



SVARBU! Įspėjimas! Kad pienas nesitaškytų, naudodamiesi garų režimu neiškelkite purkštuko iš pieno.







SVARBU! Įspėjimas! Garų purkštukas vis dar įkaitęs! Saugokitės, kad nenusidegintumėte!







SVARBU! Išjungę garų funkciją iš karto atsargiai išvalykite purkštuką, kaip nurodyta skyriuje: VALYMAS IR PRIEŽIŪRA

NAUDINGA INFORMACIJA – KOKIŲ VEIKSMŲ IMTIS PANAUDOJUS GARŲ FUNKCIJĄ

- Jei pageidaujate ruošti espresso kavą panaudoję garų funkciją, turėsite atvėsinti aparatą, kad kava nesudegtų.
- Paspauskite mygtuką , kad grįžtumėte į kavos virimo režimą. Jei mirksi mygtukų   oranžinė lemputė, tai reiškia, kad šildytuvo vidaus temperatūra per aukšta – šiuo metu kavos nevirkite. Turėsite sumažinti temperatūrą.
- Įmerkite garų purkštuką į talpyklą su 60 ml vandens.
- Pasukite rankenėlę iš įkaitinimo (M1) atgal į garų padėtį (M2) (26), kad paruošumėte karšto vandens. Sistemai atvėsus, aparatas automatiškai baigs ruošti karštą vandenį. Pasukite rankenėlę (M) atgal į (M1). Mygtukai   ir toliau švies baltai. Aparatas veikia kavos virimo režimu.

Karšto vandens paruošimas

1. Aparatas veikia kavos virimo režimu.
2. Po garų purkštuko pastatykite talpyklą.
3. Pasukite rankenėlę į padėtį (M2) (26). Mygtukų   baltos lemputės išsijungs, sumirksės mygtuko  balta lemputė. Aparatas pradės ruošti karštą vandenį ir sustos kai rankenėlę pasuksite atgal į įkaitinimo padėtį (M1) (28).
4. Mygtukų  baltos lemputės ir toliau švies, mygtuko  balta lemputė išsijungs.

VALYMAS IR PRIEŽIŪRA

Atjunkite nuo elektros tinklo (K) prieš kiekvieną kartą valydami ir palaukite, kol prietaisas atvės.

- **Aparatas** – prireikus, prietaiso išorę valykite drėgna kempine. Kavos aparatui valyti nenaudokite tirpiklių ar abrazyvinių valiklių.
- **Vandens rezervuaras** – reguliariai skalaukite jo vidų. Talpykloje susidarius baltos spalvos nuosėdų sluoksniui, prietaisą nukalkinkite (žr. skyrių, kuriame pateikiama informacija apie kalkių šalinimą).
- **Surinkimo padėklas** – valykite surinkimo padėklą (J) ir jo groteles (I) vandeniu su šiek tiek švelnaus valiklio (31–32). Išplaukite ir nusausinkite. Indaplovėje plauti galima tik surinkimo padėklo groteles.
- **Filtro laikiklis, filtrai** – drėgna šluoste reguliariai valykite filtro laikiklio bloką, kad pašalintumėte ant paviršiaus galima esančius kavos likučius. Tam, kad kavos virimo galvutės vandeniui nepralaidus sandariklis tarnautų ilgiau, nedėkite filtro laikiklio atgal į vietą, jei kavos aparatas nebus naudojamas ilgesnį laiką. Norint pašalinti bet kokias nuosėdas, galinčias trikdyti tėkmę 1 ar 2 puodelių filtro viduje, gali prireikti adatos. Filtrus galima plauti indaplovėje.
- **Garų purkštukas** – kad pienas nepridžiūtų purkštuko viduje, po kiekvieno naudojimo jį išvalykite. Norėdami tai atlikti vadovaukitės pieno putos paruošimo veiksmams, tik vietoje 100 ml pieno naudokite 60 ml vandens. Išjungę garus greitai ir kruopščiai nuvalykite garų purkštuką drėgna kempine (kad pašalintumėte bet kokius likučius). Patraukite garų purkštuko vamzdelį žemyn. Gerai nuvalykite garų purkštuką drungnu vandeniu (29–30). Uždėkite vamzdelį atgal ant garų purkštuko. Indaplovėje galima plauti tik garų purkštuką.



SVARBU! Įspėjimas! Jokių šio prietaiso dalių neplaukite indaplovėje. (Indaplovėje galima plauti tik surinkimo padėklo groteles, garų purkštuko vamzdelį, filtro puodelius).

NUKALKINIMAS

Aparatą nukalkinti galima bet kada, net jei nešviečia nukalkinimo lemputė. Vis dėlto aparatas automatiškai skaičiuoja naudojimo ciklus ir įspėja, kai aparatą būtina nukalkinti. Kai mygtuko balta ir oranžinė lemputės mirksi pakaitomis, o mygtuko balta lemputė šviečia, aparatą reikia nukalkinti.

1. Paruoškite kalkių šalinimo priemonę vadovaudamiesi gamintojo instrukcijomis, supilkite ją į vandens rezervuarą ir įpilkite maždaug 750 ml geriamojo vandens (2). Talpyklą įstatykite į aparatą (3).
2. Po snapeliais padėkite bent 1 litro talpyklą.
3. Įstatykite filtro laikiklį be filtro.
4. Vienu metu paspauskite mygtukus ir ir palaikykite nuspaudę 3 sekundes, kad pereitumėte į automatinio nukalkinimo programą. Iš eilės sumirksės mygtukai ir . Atleiskite mygtukus, aparatas automatiškai pereis į nukalkinimo būseną. Vandens siurblys veiks 10 sekundžių ir tuomet sustos 120 sekundžių. Šis ciklas kartosis, kol vandens rezervuaras ištuštės.
5. Pasibaigus nukalkinimui, mygtukų ir balta lemputė ir toliau švies.



SVARBU! Nukalkinę praplaukite aparatą švariu vandeniu 2–3 kartus (be kavos), kaip aprašyta pastraipoje NAUDOJIMAS PIRMA KARTA. Nepamirškite praplauti purkštuko. Dabar aparatas yra nukalkintas ir paruoštas naudoti.

GARANTIJA

Šiam aparatui galioja 2 metų trukmės gamintojo garantija. Šis prietaisas skirtas naudoti tik buityje. Jei gaminys naudojamas komercinei veiklai, naudojamas netinkamai arba nesilaikant instrukcijų, gamintojas neprisiima jokios atsakomybės ir garantija nebus taikoma.

Dėl bet kokios techninės problemos ar atsarginių dalių kreipkitės į įgaliojantį techninės priežiūros centrą. Garantija nepadengs kavos aparato taisymo, jei:

- nebuvo atliekamas nukalkinimas;
- susikauptė kalkių nuosėdų;
- priedai buvo plaunami indaplovėje. (Indaplovėje galima plauti tik surinkimo padėklo groteles, garų purkštuko vamzdelį, filtro puodelius).

GEDIMŲ ŠALINIMAS

PROBLEMOS	GALIMOS PRIEŽASTYS	SPRENDIMAI
Kava yra labai silpna.	Naudojote nepakankamai kavos.	Įdėkite daugiau kavos.
Espresso srautas per lėtas.	Kava yra per smulki, arba per miltinga.	Rinkitės šiek tiek stambiau sumaltas kavos pupeles.
	Filtro laikiklis yra nešvarus.	Išvalykite filtro laikiklį vadovaudamiesi instrukcijomis, pateiktomis skyriuje VALYMAS IR PRIEŽIŪRA
	Filtro laikiklio galvutė užsikimšo.	Prietaisui atvėsus, drėgna kempine išvalykite groteles, per kurias teka vanduo.
	Jūsų aparate susikauptė kalkių nuosėdų.	Nukalkinkite aparatą (žr. skyrių NUKALKINIMAS)
	Per daug kavos.	Išimkite maltą kavą.
Paruošus espressą iš filtro laikiklio nepertraukiamai bėga vanduo.	Jūsų aparatas pradėjo kimštis dėl kalkių, nes vanduo yra itin kietas.	Nukalkinkite aparatą (žr. skyrių NUKALKINIMAS)
Puodelyje yra kavos tirščių.	Filtro laikiklis užsikimšo.	Išplaukite filtro laikiklį karštu vandeniu.
	Kava sumalta per smulkiai.	Rinkitės šiek tiek stambiau sumaltas kavos pupeles.
	Filtro laikiklio galvutės sandariklis užsikimšo.	Išvalykite filtro laikiklį ir sandariklį drėgna kempine.
Espressas neputoja.	Kava yra pasenusi.	Naudokite šviežiai sumaltą kavą.
	Sumalta kava netinka espresso kavai ruošti.	Rinkitės smulkiau sumaltas kavos pupeles.
	Filtro laikiklyje kavos yra per mažai.	Įdėkite daugiau kavos.

PROBLEMOS	GALIMOS PRIEŽASTYS	SPRENDIMAI
Pajudinus vandens rezervuarą iš jo bėga vanduo.	Talpyklos apačioje esantis vožtuvas yra purvinas arba turi defektų.	Išplaukite vandens rezervuarą ir pirštais patikrinkite vožtuvą (už rezervuaro).
	Vožtuvą blokuoja kalkių nuosėdos.	Nukalkinkite aparatą (žr. skyrių NUKALKINIMAS)
Iš po prietaiso teka vanduo.	Prietaiso viduje prateka vanduo.	Patikrinkite, ar talpykla tinkamai įstatyta. Jei problema kartojasi, prietaiso nenaudokite ir pasitarkite su patvirtinto priežiūros centro darbuotojais.
Siurblys neįprastai garsiai veikia.	Talpykloje nėra vandens.	Pripildykite vandens rezervuarą ir paleiskite siurbį iš naujo (žr. skyrių NAUDOJIMAS PIRMĄ KARTĄ). Pasistenkite visiškai neištuštinti rezervuaro.
Espresas prabėga per filtro laikiklio kraštus.	Filtro laikiklis įdėtas netinkamai.	Įstatykite filtro laikiklį į jo vietą ir užfiksuokite (sukite iš kairės į dešinę, kol jis sustos).
		Pašalinkite bet kokius kavos likučius, kurie neleidžia visiškai užfiksuoti filtro laikiklio.
	Filtro laikiklio kraštai užsikimšo dėl kavos.	Pašalinkite kavos perteklių ir drėgna kempine išvalykite groteles, per kurias teka vanduo.
Espresso kava yra neskanė.	Nukalkinę netinkamai atlikote praplovimo ciklą.	Praplaukite prietaisą laikydamiesi naudojimo instrukcijų ir patikrinkite kavos kokybę.
Puodeliai pripildyti netolygiai.	Filtro laikiklis užsikimšo.	Informacijos apie filtro laikiklio valymą žr. pastraipoje VALYMAS IR PRIEŽIŪRA .
Prietaisas neveikia.	Siurblys išjungtas, nes nėra vandens.	Pripildykite vandens rezervuarą ir paleiskite siurbį iš naujo (žr. skyrių NAUDOJIMAS PIRMĄ KARTĄ). Pasistenkite visiškai neištuštinti rezervuaro.
	Išimamas vandens rezervuaras įdėtas netinkamai.	Tinkamai įdėkite vandens rezervuarą.
	Prietaisas neprijungtas.	Įsitikinkite, kad prietaisas įjungtas.

PROBLEMOS	GALIMOS PRIEŽASTYS	SPRENDIMAI
Purkštukas neveikia arba pienas mažai puotoja.	Antgalis putoms įdėtas netinkamai.	Patikrinkite, ar priedas tinkamai uždėtas ant prietaiso – nuimkite ir vėl uždėkite jį ant atlenkiamosios dalies tvirtu, aukšty nūkreiptu judesiu.
	Pienas yra nešviežias arba per šiltas.	Naudokite šviežią ir šaltą pasterezizuotą arba UAT pieną iš neseniai atidarytos pakuotės.
	Garų purkštuke susikaupė kalkių nuosėdų.	Nukalkinkite garų purkštuką vadovaudamiesi pastraipa NUKALKINIMAS .
	Indas yra netinkamos formos.	Laikykitės instrukcijų, kaip paruošti pieno putą (pastraipa GARŲ FUNKCIJA)
1 espresso puodelio mygtuko balta ir oranžinė lemputės mirksi pakaitomis ir šviečia 2 espresso puodeliu mygtuko balta lemputė.	Aparatą reikia nukalkinti.	Nukalkinkite aparatą (žr. skirsnį NUKALKINIMAS)
Šviečia įjungimo mygtuko balta lemputė, tuo pačiu metu mirksi 2 espresso puodelių ir garų mygtukų oranžinė lemputė.	Vandens rezervuare trūksta vandens arba vanduo neteka sklandžiai, arba srauto matuoklis yra sugedęs.	Į vandens rezervuarą įpilkite vandens. Jei problema išlieka, kreipkitės į patvirtintą techninės priežiūros centrą.
Šviečia įjungimo mygtuko balta lemputė, 2 espresso puodelių mygtukų oranžinė lemputė pakaitomis mirksi.	Šildytuvo vidaus temperatūra per didelė arba per maža, arba temperatūros jutiklis yra sugedęs.	Kuriam laikui išjunkite aparatą, tada vėl jį įjunkite. Jei problema išlieka, kreipkitės į patvirtintą techninės priežiūros centrą.
Šviečia įjungimo mygtuko balta lemputė, mirksi garų mygtuko oranžinė lemputė.	Aparatas šyla arba garai kaitinami, tačiau rankenėlė nėra įkaitinimo padėtyje.	Nustatykite rankenėlę atgal į įkaitinimo padėtį.
	Ir toliau ruoškite karštą vandenį ilgiau kaip 60 sekundžių.	Pasukite rankenėlę atgal į įkaitinimo padėtį. Aparatas vėl galės ruošti karštą vandenį.
	Ir toliau ruoškite garus ilgiau kaip 60 sekundžių.	Pasukite rankenėlę atgal į įkaitinimo padėtį. Aparatas gali vėl ruošti garus.

Jei nepavyksta nustatyti trikties priežasties, kreipkitės į patvirtintą techninės priežiūros centrą. Niekada neišrinkite prietaiso! (Jei prietaisas išrenkamas, jam garantija nebebus taikoma.)

APLINKA



Prisidėkite prie aplinkos apsaugos!

- ① Jūsų aparate yra daug medžiagų, kurias galima pakeisti į pirmines žaliavas arba perdirbti.
- ➔ Nuneškite jį į surinkimo punktą arba, jei jo nėra, į įgaliotą priežiūros centrą, kad aparatas būtų perdirbtas.

APRAKSTS

- | | |
|---|---|
| A Noņemama ūdens tvertne (ietilpība 1 l) | I Notecināšanas paplātes reste |
| B Tasišu novietošanas paplāte | J Noņemama notecināšanas paplāte |
| C Ieslēgšanas/izslēgšanas poga | K Strāvas vads |
| D Vadības panelis | L Karote-stampa |
| E Filtra turētāja galva | M Grozāmpoga |
| F Filtra turētājs | M1 Uzsildīšana |
| F1 Filtrs, 1 tase | M2 Karstā ūdens un tvaika gatavošana |
| F2 Filtrs, 2 tases | N Espresso poga, 1 tase |
| G Filtra turēšanas āķis | O Espresso poga, 2 tases |
| H Tvaika uzgalis | P Tvaika poga |

TEHNISKĀS SPECIFIKĀCIJAS

- Sūknis: 15 bāri
- Jauda: 1350 W
- Spriegums: 220–240 V
- Drošības ierīces pret pārkaršanu
- Izmēri: 285x143x285 mm



SVARĪGI!

Šī ierīce ir paredzēta izmantošanai tikai ar 220–240 V maiņstrāvas spriegumu. Šī ierīce paredzēta lietošanai TIKAI MĀJAS APSTĀKĻOS.

PIRMĀ LIETOŠANAS REIZE VAI LIETOŠANA PĒC ILGĀKA PĀRTRAUKUMA





SVARĪGI! Nenovietojiet uz ierīces sildelementus.









SVARĪGI! Ierīces komplektācijā ir iekļauti drošības norādījumi. Pirms ierīces lietošanas, lūdzu, uzmanīgi izlasiet tos.

Ja ierīce nav lietota ilgāk par 5 dienām, iztukšojiet un izskalojiet ūdens tvertni.

Lai nodrošinātu, ka jau pirmā tase kafijas garšo lieliski, iesakām noteikti izskalot espresso automātu ar karstu ūdeni, kā norādīts tālāk.

1. Noņemiet ūdens tvertni (**A**) (**1**) un piepildiet to (**2**). Ūdens līmenis nedrīkst pārsniegt atzīmi "MAX" (maksimālais) uz tvertnes, un tvertnē ir jābūt vismaz 300 ml ūdens (2 lielajām tasēm ekvivalents daudzums). Pēc tam novietojiet to atpakaļ uz ierīces un aizveriet vāku (**3**).
2. Pievienojiet ierīci elektrotīkla rozetei (**4**).
3. Gādājiet, lai grozāmpoga (**M**) būtu iestatīta uzsildīšanas pozīcijā (**M1**) (**14**).
4. Vadības panelī (**D**) nospiediet pogu  (**C**) (**5**). Iedegas pogas  indikators, un pogu  indikatori mirgo baltā krāsā (**6**). Ierīcē notiek uzsildīšana.

5. Filtra turētājā ievietojiet filtru (**F2**) (**7**) bez kafijas. Novietojiet filtra turētāju vietā un griežiet pa labi, kamēr to vairs nevar tālāk pagriezt (**8**).
6. Zem filtra turētāja novietojiet divas tases.
7. Temperatūrai sasniedzot iepriekš iestatīto vērtību, pogu  indikators vienmērīgi spīdēs baltā krāsā. Ierīce ir kafijas gatavošanas režīmā. Nospiediet pogu  (**9**), tā mirgos baltā krāsā. Ierīce sāk ūdens liešanu (**10**). Kad tas ir ieliets, pogas  vienmērīgi spīdēs baltā krāsā.
8. Nospiediet pogu  (**11**). Pogas  vairs nespīd baltā krāsā, pogas  indikators spīd oranžā krāsā, ierīcē notiek uzsildīšana.
9. Ievietojiet tvaika uzgali (**H**) ar ūdeni piepildītā traukā (**12**).
10. Pagrieziet grozāmpogu (**M**) no uzsildīšanas (**M1**) pozīcijas uz tvaika pozīciju (**M2**) (**13**), pogas  indikators mirgo baltā krāsā, ierīce sāk veidot tvaiku. Ļaujiet, lai ūdens silst 20 sekundes, pēc tam pagrieziet grozāmpogu atpakaļ uzsildīšanas režīmā (**M1**) (**14**).

Piezīme. Ja šajā brīdī vēlaties pagatavot kafiju, skatiet sadaļu NODERĪGI PADOMI — DARBĪBAS PĒC TVAIKA FUNKCIJAS LIETOŠANAS, lai zinātu, kā rīkoties tālāk.

ESPRESO PAGATAVOŠANA



SVARĪGI!

Ja espresso funkcija tiek lietota pirmo reizi, ierīce ir jāiztīra, kā izklāstīts sadaļā "PIRMĀ LIETOŠANAS REIZE".





SVARĪGI! Lai novērstu karstā ūdens izšakstīšanos, pirms kafijas pagatavošanas pārbaudiet, vai filtra turētājs ir aizgriezts līdz galam. Nenoņemiet filtra turētāju, kamēr tek ūdens, jo ierīcē vēl ir spiediens.

Maltas kafijas izmantošana

Lai pagatavotu kafiju, skatiet pirmās 4 darbības sadaļā "PIRMĀ LIETOŠANAS REIZE" un pēc tam izpildiet tālāk sniegtos norādījumus.





Ierīce ir kafijas gatavošanas režīmā.

5. Ieberiet malto kafiju filtrā, kas paredzēts 1 vai 2 tasēm (**F1**, **F2**), izmantojot mērkaroti (**L**, 1 karote = 1 deva = +/-7 g maltas kafijas = 1 espresso) (**15**, **16**), pēc tam piespiediet to (cieši, bet ne pārāk blīvi), izmantojot stampu (**17**). Nepārpildiet filtru. Notīriet izbīrušo kafiju ap filtra turētāju (**18**).
6. Ievietojiet filtra turētāju rievā, pēc tam griežiet to pa labi, kamēr to vairs nevar tālāk pagriezt (**19**).
7. Zem filtra turētāja novietojiet vienu vai divas kafijas tases.
8. Nospiediet pogu  vai pogu  (**20**) vai (**9**) atbilstoši tam, cik tases kafijas vēlaties pagatavot (**15**). Nospīdētās pogas indikators mirgos, un ierīce sāks gatavošanu (**21**). Kad ierīce ir beigusī darbu, pogas  vienmērīgi spīdēs.
9. Atbloķējiet filtra turētāju, griežot pa kreisi (**22**), un noņemiet to no ierīces.
10. Lai iztukšotu filtru, izmantojiet filtra turēšanas āķi. (**23**) Noņemiet filtru no filtra turētāja.
11. Izmazgājiet filtru un filtra turētāju tekošā ūdenī, lai iztīrītu atlikušo kafiju (**24**).





KAFIJAS TILPUMA REGULĒŠANA

Kafijas tilpumu var regulēt atbilstoši savām vēlmēm: 15–65 ml vienai tasei, 30–130 ml divām tasēm.

Piezīme. Noklusējuma tilpums ir 30 ml vienai tasei/60 ml divām tasēm









1. Ierīce ir kafijas gatavošanas režīmā.
2. Nospiediet pogu  vai  un turiet 3 sekundes. Mirgo nospiešanās espresso pogas indikators oranžā krāsā.
3. Atlaidiet pogu un sāciet iestatīt kafijas tilpuma uzpildīšanu.
4. Nospiediet pogu, tiklīdz ir sasniegts vajadzīgais tilpums.
5. Pogam   indikators oranžā krāsā mirgo 3 reizes, apstiprinot jauno iestatījumu.
6. Ierīce turpina darboties kafijas pagatavošanas režīmā.

NOKLUSĒJUMA KAFIJAS TILPUMA ATIESTATĪŠANA

1. Ierīce darbojas tvaika uzsildīšanas režīmā: deg pogas  oranžās krāsas indikators
2. Nospiediet pogu  un turiet nospiešanu 3 sekundes. Vienu reizi mirgo pogu   oranžās krāsas indikators.
3. Vienu reizi darbojas ūdens sūknis.
4. Ir atiestatīta kafijas tilpuma noklusējuma vērtība.
5. Ierīce atsāk darboties tvaika uzsildīšanas režīmā.





AUTOMĀTISKĀ IZSLĒGŠANAS LAIKA REGULĒŠANA

Ierīces automātiskās izslēgšanas laiku var mainīt, izvēloties 5, 15 vai 30 minūšu iestatījumu. Noklusējuma iestatījums ir 30 minūtes. Lai to mainītu, izpildiet tālāk sniegtos norādījumus.

1. Ierīce darbojas kafijas pagatavošanas režīmā
2. Vienlaikus nospiediet pogas  un  un turiet tās nospiešanas 3 sekundes
3. Pogas  un  indikatori mirgo oranžā krāsā:
 - 1 reizi, ja iestatītais laiks ir 5 min.
 - 2 reizes, ja iestatītais laiks ir 15 min.
 - 3 reizes, ja iestatītais laiks ir 30 min.
4. Lai nomainītu pašreizējo iestatījumu, nospiediet pogu , kad pogas  un  indikatori vairs nemirgo. Atkārtojiet darbību, kamēr oranžā indikatora mirgošanas reižu skaits atbilst vēlamajam ilgumam.
5. Pagaidiet, kamēr poga  un  atkal spīd baltā krāsā. Jaunais iestatījums ir saglabāts.

TVAIKA FUNKCIJA

Kapučīno pagatavošana

1. Pagatavojiet espresso, kā izklāstīts iepriekš, izmantojot pietiekami lielas tases. Ja nepieciešams, var ņemt notecināšanas paplāti un novietot augstas tases uz statīva.
2. Nospiediet pogu  (25). Pogas   vairs nespīd baltā krāsā, poga  turpina spīdēt oranžā krāsā, ierīce darbojas tvaika uzsildīšanas režīmā.
3. Piepildiet trauku ar aptuveni 60–100 ml auksta piena.

Piezīme.

- Izvēloties piena trauka izmēru, ņemiet vērā, ka piena tilpums palielināsies divas vai trīs reizes.
- Lai iegūtu kvalitatīvas piena putas, iesakām izmantot svaigu, aukstu pienu. Vislabāko rezultātu parasti nodrošina pasterizēts ultrasterilizētais piens.

Piezīme. Lai iegūtu labāku rezultātu, tvaika uzgali pirms ievietošanas pienā ieslēdziet uz dažām sekundēm un paturiet traukā. Tā tiks iztīrīts ūdens, kas varētu būt uzgali.

4. Ievietojiet tvaika uzgali (H) ar pienu piepildītā traukā.

5. Pagrieziet griežampogu (M) no uzsildīšanas pozīcijas (M1) uz tvaika pozīciju (M2) (26), poga  mirgo baltā krāsā, ierīce sāk veidot tvaiku.

Piezīme. Lai rezultāts būtu labāks, putojiet pienu gandrīz pie trauka apakšdaļas aptuveni 10 sekundes, uzmanoties, lai nepieskartos tai. Pēc tam lēnām sagāziet trauku un virziet uzgali uz augšu, kamēr tas ir gandrīz pie piena virsmas. Neizņemiet uzgali no piena. Lai iegūtu lieliskas putas, veiciet apļveida kustības ar trauku (27).

6. Kad ir iegūtas patiešām labas putas, pagrieziet griežampogu uzsildīšanas pozīcijā (28)

Piezīme. Lai nepieļautu piena pārkarsēšanu, nelietojiet tvaika putotāju ilgāk par 45 sekundēm (100 ml piena).

7. Ielejiet piena putas espresso tasē(-s).

Piezīme.

- Ja vēlaties pagatavot vairāk par vienu kapučīno tasi, vispirms pagatavojiet visas espresso, pēc tam — piena putas.
- Pēc tvaika izslēgšanas ātri un rūpīgi iztīriet tvaika uzgali, izmantojot mitru sūkli (lai novērstu atlikumu iesprūšanu).



SVARĪGI! Bīdīnājums! Lai novērstu piena šļakstiņos, neņemiet uzgali ārā no piena, kad izmantojat “tvaika” režīmu.







SVARĪGI! Bīdīnājums! Tvaika uzgali joprojām ir karsts. Gādājiet, lai neapdedzinātos!









SVARĪGI! Pēc tvaika funkcijas izslēgšanas uzreiz rūpīgi notīriet uzgali, kā izklāstīts šajā sadaļā. TĪRĪŠANA UN KOPŠANA.

NODERĪGI PADOMI — DARBĪBAS PĒC TVAIKA FUNKCIJAS LIETOŠANAS

- Ja vēlaties pagatavot espresso pēc tvaika funkcijas lietošanas, kafijas aparāts ir jāatdzesē, lai nepieļautu kafijas piededzināšanu.
- Lai atgrieztos kafijas pagatavošanas režīmā, nospiediet pogu . Ja pogas   indikatori mirgo oranžā krāsā, tas nozīmē, ka temperatūra boilerā ir pārāk augsta. Lūdzu, negatavojiet kafiju tajā brīdī. Ir jāsamazina temperatūra.
- Iemērciet tvaika uzgali traukā, kurā ielieti 60 ml ūdens.
- Lai uzsildītu ūdeni, pagrieziet grozāmpogu atpakaļ no uzsildīšanas pozīcijas (M1) uz tvaika pozīciju (M2) (26).

Ierīce pārstāj ūdens sildīšanu automātiski, tiklīdz sistēma ir atdzisusi. Pagrieziet grozāmpogu (M) atpakaļ pozīcijā (M1). Pogas   turpinās spīdēt baltā krāsā. Ierīce darbojas kafijas pagatavošanas režīmā

Karsta ūdens sagatavošana

1. Ierīce ir kafijas gatavošanas režīmā.
2. Novietojiet trauku zem tvaika uzgala.
3. Pagrieziet grozāmpogu pozīcijā (M2) (26). Pogam   indikators vairs nespīd baltā krāsā, poga  mirgo baltā krāsā. Ierīce sāk karsēt ūdeni, un tā tiks izslēgta, kad grozāmpoga tiks pagriezta atpakaļ uzsildīšanas pozīcijā (M1) (28).
4. Pogam   indikatori turpina spīdēt baltā krāsā, poga  vairs nespīd baltā krāsā.

TĪRĪŠANA UN KOPŠANA



Atvienojiet strāvas vadu (**K**) pirms katras tīrīšanas un ļaujiet ierīcei vispirms atdzist.







- **Ierīce.** Notīriet ierīces ārpusi ar mitru sūkli, kad uzskatāt, ka tas ir nepieciešams. Kafijas automāta tīrīšanai nelietojiet šķīdinātājus vai abrazīvus tīrīšanas līdzekļus.
- **Ūdens tvertne.** Regulāri izskalojiet tvertnes iekšpusi. Kad tvertnē izveidojas plāna balta kārtiņa, atkalļojiet ierīci (skatiet sadaļu par atkalļošanu).
- **Notecināšanas paplāte.** Notīriet notecināšanas paplāti (**J**) un tās resti (**I**) ar ūdeni un nelielu daudzumu maiga tīrīšanas līdzekļa (**31-32**). Noskalojiet un nožāvējiet. Trauku mazgājamajā mašīnā var mazgāt tikai notecināšanas paplātes resti.
- **Filtra turētājs, filtri.** Ar mitru drānu regulāri tīriet filtra turētāja bloku, lai notīrītu kafijas atlikumus, kas varētu būt pielipuši virsmai. Lai nodrošinātu ilgāku pagatavošanas galvas ūdensnecaurlaidīgās blīves kalpošanas laiku, neievietojiet filtra turētāju atpakaļ, ja kafijas automāts ilgstoši netiks lietots. Lai notīrītu nogulsnes, kas varētu bloķēt plūsmu 1 vai 2 tasēm paredzētajā filtrā, drikst lietot adatu. Filtrus drikst mazgāt trauku mazgājamajā mašīnā.
- **Tvaika uzgali.** Lai piens uzgali nesakalstu, iztīriet to pēc katras lietošanas reizes. Lai to paveiktu, veiciet piena putošanas darbības, aizstājot 100 ml piena ar 60 ml ūdens. Pēc tvaika izslēgšanas ar mitru sūkli ātri un rūpīgi iztīriet tvaika uzgali (lai notīrītu atlikumus). Pavelciet tvaika uzgaļa caurulīti uz leju. Rūpīgi iztīriet tvaika uzgali ar remdenu ūdeni (**29-30**). Novietojiet caurulīti atpakaļ uz tvaika uzgaļa. Trauku mazgājamajā mašīnā var mazgāt tikai tvaika uzgali.



SVARĪGI! Bīdīnājums! Netīriet nevienu šīs ierīces daļu trauku mazgājamā mašīnā. (Trauku mazgājamajā mašīnā var mazgāt tikai notecināšanas paplātes resti, tvaika uzgaļa caurulīti, filtra traukus.)

ATKAĻĶOŠANA

Ierīci var atkalļot jebkurā laikā, pat tad ja nedeg atkalļošanas indikators. Taču kafijas automāts automātiski skaita lietošanas ciklus un rāda brīdinājumu, kad ierīcei ir jāveic atkalļošana: kad pamišus mirgo pogas  baltais un oranžais indikators un spīd pogas  baltais indikators, ierīce ir jāatkalļo.

1. Sagatavojiet atkalļošanas līdzekli saskaņā ar ražotāja norādījumiem, ielejiet to ūdens tvertnē, pievienojot aptuveni 750 ml dzeramā ūdens (**2**). Ievietojiet tvertni ierīcē (**3**).
2. Zem tekneņiem novietojiet trauku, kura ietilpība ir vismaz 1 litrs.
3. Ievietojiet filtra turētāju bez filtra.
4. Vienlaikus nospiediet pogu  un  un turiet tās nospiešanas 3 sekundes, lai ieslēgtu automātiskās atkalļošanas programmu. Pamišus mirgo poga  un . Atlaidiet pogas, ierīce automātiski pārslēgsies uz atkalļošanas režīmu. Ūdens sūknis darbosies 10 sekundes un pēc tam tiks apturēts 120 sekundes. Šis cikls tiks atkārtots, kamēr ūdens tvertne būs tukša.
5. Kad atkalļošana ir pabeigta, pogu   indikators turpinās spīdēt baltā krāsā.



SVARĪGI! Pēc atkalļošanas izskalojiet 2-3 reizes ar tīru ūdeni (bez kafijas), kā izklāstīts sadaļā "PIRMĀ LIETOŠANAS REIZE". Neaizmirstiet izskalot uzgali. Ierīce ir atkalļota un atkal gatava lietošanai.

GARANTĪJA

Šai ierīcei ir 2 gadu ražotāja garantija. Šī ierīce ir paredzēta lietošanai tikai mājās apstākļos. Jebkura ierīces izmantošana komerciālos nolūkos vai lietošana, kas neatbilst šīm instrukcijām, atbrīvo ražotāju no jebkādas atbildības, un garantija zaudē spēku.

Ja pēc pārdošanas rodas problēmas vai nepieciešamas rezerves daļas, lūdzu, sazinieties ar autorizētu servisa centru.

Uz kafijas automāta remontiem garantija neattiecas šādos gadījumos:

- nav veikta atkalļošana,
- ir izveidojies kaļķakmens slānis,
- piederumi ir mazgāti trauku mazgājamajā mašīnā. (Trauku mazgājamajā mašīnā var mazgāt tikai notecināšanas paplātes resti, tvaika uzgaļa caurulīti, filtra traukus.)

PROBLĒMU NOVĒRŠANA

PROBLĒMAS	IESPĒJAMIE CĒLOŅI	RISINĀJUMI
Kafija ir ļoti vāja.	Nav lietots pietiekami daudz kafijas.	Pievienojiet vairāk kafijas.
Espresso plūst pārāk lēni.	Kafijas malums ir pārāk smalks, vai pārāk iirdens.	Izvēlieties nedaudz rupjāka maluma kafiju.
	Filtra turētājs ir netīrs.	Iztīriet filtra turētāju atbilstoši norādījumiem sadaļā: TĪRĪŠANA UN KOPŠANA.
	Filtra turētāja galva ir aizsērējusi.	Kad ierīce ir atdzisusi, ar mitru sūkli notīriet resti, caur kuru plūst ūdens.
	Ierīcē ir kaļķa slānis.	Atkalļojiet ierīci (skatiet sadaļu: ATKAĻĶOŠANA).
	Pārāk daudz kafijas.	Izņemiet malto kafiju.
Pēc espresso pagatavošanas no filtra turētāja pastāvīgi plūst ūdens.	Automāts aizkalķojas, jo ūdens ir īpaši ciets.	Atkalļojiet ierīci (skatiet sadaļu: ATKAĻĶOŠANA).
Tasē ir kafijas biežumi.	Filtra turētājs ir aizsērējies.	Iztīriet filtra turētāju ar siltu ūdeni.
	Kafijas biežumi ir pārāk smalki.	Izmantojiet nedaudz rupjāka maluma kafiju.
	Filtra turētāja galvas blīve ir aizsērējusi.	Notīriet filtra turētāju un blīvi ar mitru sūkli.
Espresso kafijai nav putu.	Kafijas biežumi ir pārāk veci.	Izmantojiet svaigi maltu kafiju.
	Malta kafija nav piemērota espresso pagatavošanai.	Izmantojiet smalkāka maluma kafiju.
	Filtra turētājā ir pārāk maz kafijas.	Pievienojiet vairāk kafijas.

PROBLĒMAS	IESPĒJAMIE CĒLOŅI	RISINĀJUMI
Ūdens tvertnē ir noplūde, kad tā tiek pārvietota.	Vārsts tvertnes apakšā ir netīrs vai bojāts.	Izmazgājiet ūdens tvertni un pakustiniet vārstu tvertnes apakšā ar pirkstu.
	Vārstu bloķē kaļķa nosēdumi.	Atkalļaujiet ierīci (skatiet sadaļu: ATKAĻĶOŠANA).
Zem ierīces noplūst ūdens.	Ir radusies iekšēja noplūde.	Pārbaudiet, vai tvertne ir pareizi novietota. Ja problēma joprojām pastāv, nelietojiet ierīci un sazinieties ar autorizētu servisa centru.
Sūknis darbojas pārāk skaļi.	Tvertnē nav ūdens.	Piepildiet ūdens tvertni un ieslēdziet vēlreiz sūkni (skatiet sadaļu: PIRMĀ LIETOŠANAS REIZE). Nepieļaujiet pilnīgu tvertnes iztukšošanu.
Espresso noplūst pa filtra turētāja malām.	Filtra turētājs nav pareizi ievietots.	Ievietojiet filtra turētāju un bloķējiet to (grieziet no kreisās uz labo pusi, kamēr to vairs nevar tālāk pagriezt).
		Ieliko kafiju, kas traucē pilnībā bloķēt filtra turētāju.
	Filtra turētāja malu ir aizsprostojusi kafija.	Izņemiet lieko kafiju un ar mitru sūkli notīriet resti, caur kuru plūst ūdens.
Espresso negaršo labi.	Pēc atkaļķošanas nav pareizi veikts skalošanas cikls.	Izskalojiet ierīci atbilstoši lietošanas norādījumiem un pārbaudiet kafijas kvalitāti.
Tases tiek piepildītas nevienādi.	Filtra turētājs ir aizsērējis.	Skatiet informāciju par filtra turētāja tīrīšanu sadaļā TĪRĪŠANA UN KOPŠANA .
Ierīce nedarbojas.	Sūknis ir izslēgts, jo trūkst ūdens.	Piepildiet ūdens tvertni un ieslēdziet vēlreiz sūkni (skatiet sadaļu: PIRMĀ LIETOŠANAS REIZE). Nepieļaujiet pilnīgu tvertnes iztukšošanu.
	Noņemamā ūdens tvertne ir nepareizi ievietota.	Ievietojiet ūdens tvertni pareizi.
	Ierīce nav pievienota.	Pārbaudiet, vai ierīce ir ieslēgta.

PROBLĒMAS	IESPĒJAMIE CĒLOŅI	RISINĀJUMI
Uzgalis nedarbojas vai veido maz putu.	Putu uzgalis nav pareizi uzstādīts.	Pārbaudiet, vai piederums ir pareizi uzmontēts ierīcei: noņemiet to un uzstādiet vēlreiz uz sviras ar viru, veicot spēcīgu, augšupvērstu kustību.
	Piens nav svaigs vai ir pārāk silts.	Lietojiet svaigu, aukstu, pasterizētu vai ultrasterilizētu pienu no nesēn atvērtas pakas.
	Tvaika uzgali ir pārāk daudz kaļķa nosēdumu.	Atkalļaujiet tvaika uzgali saskaņā ar sadaļu ATKAĻĶOŠANA norādīto.
	Trauka forma nav piemērota.	Ievērojiet piena putošanas norādījumus (sadaļa TVAIKA FUNKCIJA).
1 tasei espresso paredzētā poga pamišus spīd baltā un oranžā krāsā, un 2 tasēm paredzētā espresso poga spīd baltā krāsā	Ierīce ir jāatkaļķo.	Atkalļaujiet ierīci (skatiet sadaļu: ATKAĻĶOŠANA).
Ieslēgšanas poga deg baltā krāsā, 2 tasēm paredzētās espresso pogas un tvaika poga vienlaikus spīd oranžā krāsā.	Ūdens tvertnē trūkst ūdens, ūdens plūsma nav vienmērīga vai ir bojāts plūsmas mēritājs.	Ūdens tvertnē ielejiet ūdeni. Ja problēma joprojām pastāv, sazinieties ar autorizētu servisa centru.
Ieslēgšanas poga vienmērīgi spīd baltā krāsā, 2 tasēm paredzētās espresso pogas pamišus spīd oranžā krāsā.	Boilera temperatūra ir pārāk augsta vai zema, vai ir bojāts temperatūras sensors.	Uz brīdi izslēdziet ierīci, pēc tam ieslēdziet to vēlreiz. Ja problēma joprojām pastāv, sazinieties ar autorizētu servisa centru.
Ieslēgšanas poga deg baltā krāsā, tvaika poga mirgo oranžā krāsā.	Ierīce uzsilst vai silda tvaiku, bet grozāmpoga nav uzsildīšanas pozīcijā.	Pārslēdziet grozāmpogu atpakaļ uzsildīšanas pozīcijā.
	Nepārtraukta ūdens uzsildīšana ilgāk par 60 sekundēm.	Pagrieziet grozāmpogu atpakaļ uzsildīšanas pozīcijā. Ierīce atkal var sildīt ūdeni.
	Nepārtraukta tvaika veidošana ilgāk par 60 sekundēm.	Pagrieziet grozāmpogu atpakaļ uzsildīšanas pozīcijā. Ierīce atkal var radīt tvaiku.

Ja nav iespējams noteikt bojājuma cēloni, sazinieties ar autorizētu servisa centru. Nekādā gadījumā neizjauciet ierīci! (ja ierīce tiks izjaukta, tiks anulēta garantija).

VIDES



Piedalīsimies vides aizsardzībā!

- ① Jūsu aparāts satur vairākus vērtīgus materiālus vai materiālus, kurus var atkārtoti izmantot.
- ➔ Nododiet to savākšanas punktā atbilstoši pārstrādei.

СИПАТТАМАСЫ

- | | |
|---|-------------------------------------|
| A лынбалы су ыдысы (сыйымдылығы 1 л) | I Тамшылау науасы гриль |
| B Шыныаяқ ұстағыш науасы | J Алынбалы тамшы науасы |
| C Қосу/өшіру түймесі | K Қуат сымы |
| D Басқару тақтасы | L Нығыздағыш қасық |
| E Сүзгі ұстағышының басы | M Тұтқа |
| F Сүзгі ұстағышы | M1 Алдын ала қыздыру |
| F1 сүзгі 1 шыныаяқ | M2 Ыстық су мен бу дайындау |
| F2 сүзгі 2 шыныаяқ | N 1 шыныаяқ эспрессо түймесі |
| G Сүзгіні ұстайтын ілмек | O 2 шыныаяқ эспрессо түймесі |
| H Бу саптамасы | P Бу түймесі |

ТЕХНИКАЛЫҚ СИПАТТАМАЛАРЫ

- Сорғы: 15 бар
- Қуат: 1350 Вт
- Кернеу: 220 - 240 В
- Қызып кетуден қорғайтын құрылғылар
- Өлшемдері: 285x143 x 285 мм



МАҢЫЗДЫ!

Бұл құрылғы тек 220-240 В айнымалы токта жұмыс істеуге арналған. Бұл құрылғы ТЕК ҮЙДЕ ПАЙДАЛАНУҒА арналған.

АЛҒАШ РЕТ ПАЙДАЛАНУ НЕМЕСЕ ҚҰРЫЛҒЫ ҰЗАҚ МЕРЗІМ БОЙЫНА ПАЙДАЛАНБАҒАН





МАҢЫЗДЫ! Құрылғыға қыздыру элементтерін қоймаңыз.













МАҢЫЗДЫ! Қауіпсіздік нұсқаулары құрылғының бөлігі болып табылады. Жаңа құрылғыны қолдану алдында оларды мұқият оқып шығыңыз.

Құрылғыны 5 күннен артық пайдаланбаған болсаңыз, су ыдысын босатып, шайыңыз.

Алғашқы шыныаяқ кофенің дәмі керемет болуы үшін төменде көрсетілгендей эспрессо құрылғысын ыстық сумен шаюды ұсынамыз:

1. Су ыдысын (**A**) алып, оны толтырыңыз (**2**). Су деңгейі ыдыстағы «MAX» белгісінен аспауы керек және ең кемі 300 мл болуы керек (= 2 үлкен шыныаяққа тең). Содан кейін қақпақ жабылғанына көз жеткізіп, оны қайтадан құрылғыға салыңыз (**3**).
2. Құрылғыны электр розеткасына (**4**) жалғаңыз.
3. Тұтқаның (**M**) алдын ала қыздыру күйіне (**M1**) орнатылғанын тексеріңіз (**14**).
4. Басқару панеліндегі (**D**)  түймесін (**C**) (**5**) басыңыз.  түйме шамы қосылады,  түймелері ақ түспен жыпылықтайды (**6**). Құрылғы алдын ала қыздырылуда.

5. Сүзгі ұстағышына сүзгіні кофесіз (**F2**) (**7**) салыңыз. Сүзгі ұстағышын орнына салып, тоқтағанша оңға бұраңыз (**8**).
6. Сүзгі ұстағышының астына екі шыныаяқты қойыңыз.
7. Температура алдын ала орнатылған мәнге жеткенде,   түймелерінің ақ шамы жанып тұрады. Құрылғы кофе қайнату режимінде.  түймесін (**9**) басыңыз, түйме ақ түспен жыпылықтайды. Құрылғы суды құя бастайды (**10**). Аяқтаған кезде,   түймелерінің ақ шам қосулы қалады.
8.  (**11**) түймесін басыңыз.   түймелері ақ шам өшірулі, қызғылт сары түйме  шамы жанып тұрады, құрылғы алдын ала қыздырылуда.
9. Бу саптамасын (**H**) су толтырылған ыдысқа салыңыз (**12**).
10. Тұтқаны (**M**) алдын ала қыздырудан (**M1**) бу күйіне (**M2**) (**13**) бұраңыз,  түймесінің ақ шам жыпылықтайды, құрылғы бу дайындай бастайды. Суды 20 секунд ысытыңыз, содан кейін тұтқаны алдын ала қыздыру күйіне (**M1**) (**14**) бұраңыз.

Ескертпе: Егер сіз қазір кофе қайнатқыңыз келсе, қалай жалғастыру керектігін білу үшін БІЛГЕН ЖАҚСЫ – БУДЫ ПАЙДАЛАНҒАННАН КЕЙІНГІ ТӘЖІРИБЕ бөлімін қараңыз.

ЭСПРЕССО ДАЙЫНДАУ



МАҢЫЗДЫ!

Егер эспрессо функциясы бірінші рет пайдаланылса, құрылғыны «АЛҒАШ РЕТ ПАЙДАЛАНУ» тармағында сипатталғандай тазалау керек.







МАҢЫЗДЫ! Ыстық судың шашырауын болдырмау үшін кофені дайындамас бұрын сүзгі ұстағышы тоқтағанша тартылғанын тексеріңіз. Су ағып жатқанда сүзгі ұстағышын шығармаңыз, себебі құрылғы әлі де қысым астында.

Ұнтақталған кофемен

Кофеніңді дайындау үшін АЛҒАШ РЕТ ПАЙДАЛАНУ бөліміндегі алғашқы 4 қадамды қараңыз, содан кейін төмендегі нұсқауларды орындаңыз:

Құрылғы кофе қайнату режимінде.

5. Ұнтақталған кофені 1 шыныаяқ немесе 2 шыныаяқ сүзгіге (**F1**, **F2**) өлшеу қасығын (**L**, 1 қасық = 1 өлшем = +/- 7 г ұнтақталған кофе = 1 эспрессо) арқылы қосыңыз (**15**, **16**), содан кейін оны нығыздағышты қолданып (**17**) төмен (мықтап, бірақ тым қатты емес) басыңыз. Сүзгіні шамадан тыс толтырмаңыз. Сүзгі ұстағышының (**18**) айналасындағы артық кофені тазалаңыз.
6. Сүзгі ұстағышын орнына салып, оны тоқтағанша оңға бұраңыз (**19**).
7. Сүзгі ұстағышының астына шыныаяқ немесе екі шыныаяқ қойыңыз.
8. Дайындалатын шыныаяқтар санына сәйкес  немесе  түймесін (**20**) немесе (**9**) басыңыз (**15**). Таңдалған түйме жыпылықтап, құрылғы іске қосылады (**21**). Құрылғы жұмысы аяқталған кезде   түймелері жанып тұрады.
9. Сүзгі ұстағышын солға (**22**) бұру арқылы құлпын ашыңыз және оны құрылғыдан шығарыңыз.
10. Сүзгіні босату үшін сүзгіні ұстайтын ілмекті пайдаланыңыз. (**23**) Сүзгіні сүзгі ұстағышынан алыңыз.
11. Қалған кофені кетіру үшін сүзгі мен сүзгі ұстағышын ағынды сумен жуыңыз (**24**).

КОФЕҢІ ҚӨЛЕМІН ЖЕКЕЛЕНДІРУ

Кофе көлемін қалауыңыз бойынша 1 шыныаяқ үшін 15-тен 65 мл-ге дейін және 2 шыныаяқ үшін 30-дан 130 мл-ге дейін жекелеңдіруге болады.

Ескертпе: Әдепкі көлем 30 мл - 1 шыныаяқ / 60 мл - 2 шыныаяқ

1. Құрылғы кофе қайнату режимінде.
2. ☞ немесе ☞ түймесін 3 секунд басыңыз. Таңдалған эспрессо түймесінің қызғылт сары шамы жыпылықтайды.
3. Түймені босатып, кофе көлемін орнатуды бастаңыз.
4. Қажетті дыбыс деңгейіне жеткенде түймені басыңыз.
5. Жаңа параметрді растау үшін екі ☞ ☞ түймесінің қызғылт сары шамдары 3 рет жыпылықтайды.
6. Құрылғы кофе қайнату режиміне оралады.

ӘДЕПКІ КОФЕ КӨЛЕМІН ҚАЛПЫНА КЕЛТІРУ

1. Құрылғы буды алдын ала қыздыру күйінде: ☞ түймесінің қызғылт сары шамы жанып тұрады.
2. ☞ түймесін 3 секунд басыңыз. ☞ ☞ түймелері қызғылт сары шам бір рет жыпылықтайды.
3. Су сорғысы бір рет жұмыс істейді.
4. Әдепкі кофе көлемі енді қалпына келтірілді.
5. Құрылғы буды алдын ала қыздыру күйіне оралады.

АВТОМАТТЫ ӨШІРУ УАҚЫТЫН ЖЕКЕЛЕНДІРУ

Құрылғының автоматты түрде өшіру уақытын 5, 15 немесе 30 минутқа өзгертуге болады. Әдепкі параметр - 30 минут. Оны өзгерту үшін мына нұсқауларды орындаңыз:

1. Құрылғы кофе қайнату режимінде
2. ☞ және ☞ түймелерін бір уақытта 3 секунд басып тұрыңыз
3. ☞ және ☞ түйме шамдары қызғылт сары түспен жыпылықтайды:
 - 5 минутқа белгіленген уақыт үшін 1 рет
 - 15 минутқа белгіленген уақыт үшін 2 рет
 - 30 минутқа белгіленген уақыт үшін 3 рет
4. Ағымдағы параметрді өзгерту үшін ☞ және ☞ түймелері жыпылықтамаған кезде ☞ түймесін басыңыз. Қызғылт сары жыпылықтаулар саны қажетті ұзақтыққа сәйкес келгенше әрекетті қайталаңыз.
5. ☞ және ☞ түймелері қайтадан ақ түске айналғанша күтіңіз. Жаңа параметріңіз сақталды.

БУ ФУНКЦИЯСЫ

Капучино жасау

1. Жоғарыда сипатталғандай жеткілікті үлкен шыныаяқтарды пайдаланып эспрессоны дайындаңыз. Қажет болса, тамшы науасын алып, биік шыныаяқты тұғырға қоюға болады.
2. ☞ түймесін басыңыз (25). ☞☞ ақ шамы өшірулі, ☞ түймесінің қызғылт сары шамы жанып тұрады, құрылғы бұмен алдын ала қыздыру режимінде.
3. Контейнерді шамамен 60-100 мл салқын сүтпен толтырыңыз.

Ескертпе:

- Сүт контейнерінің өлшемін таңдағанда, сүт көлемі екі-үш есе артатынын есте сақтаңыз.
- Сапалы сүт көбігін алу үшін жаңа, салқын сүтті пайдалануды ұсынамыз. Пастерленген немесе UHT сүті әдетте ең жақсы нәтиже береді.

Ескертпе: Жақсырақ нәтиже алу үшін бу саптамасын сүтте қолдану алдында контейнерде бірнеше секунд қосыңыз. Ол құрамында болуы мүмкін суды кетіреді.

4. Бу саптамасын (H) сүт толтырылған ыдысқа салыңыз.

5. Тұтқаны (M) алдын ала қыздырудан (M1) бу күйіне (M2) (26) бұрыңыз, ☞ түймесінің ақ шамы жыпылықтайды, құрылғы бу шығара бастайды.

Ескертпе: Жақсы нәтиже алу үшін сүтті контейнердің түбіне жақын жерге тигізбеу үшін шамамен 10 секунд көбіктендіріңіз. Содан кейін контейнерді ақырын еңкейтіп, саптаманы сүттің бетіне дерлік жеткенше жоғары қарай жылжытыңыз. Саптаманың сүттен шықпайтынына көз жеткізіңіз. Керемет көбік алу үшін контейнерді айналмалы қозғалыстармен жылжытыңыз (27).

6. Ең жақсы көбікке қол жеткізгеннен кейін тұтқаны алдын ала қыздыру күйіне қайтарыңыз (28).

Ескертпе: Сүттің қызып кетуіне жол бермеу үшін бу механизмін (100 мл сүт үшін) 45 секундтан артық пайдаланбаңыз.

7. Сүт көбігін эспрессо шыныаяқ(тарының) үстіне таратыңыз.

Ескертпе:

- Егер сіз бірнеше капучино дайындағыңыз келсе, алдымен барлық эспрессоны дайындаңыз, содан кейін сүт көбігін жасаңыз.
- Буды өшіргеннен кейін, дымқыл жөкемен бу саптамасын (қалдықтардың кептеліп қалмауы үшін) тез және мұқият тазалаңыз.



МАҢЫЗДЫ! Ескерту! Сүттің шашырауын болдырмау үшін «бу» режимін пайдаланған кезде саптаманы сүттен көтермеңіз.



МАҢЫЗДЫ! Ескерту! Бу саптамасы әлі де ыстық! Күйіп қалмау үшін абайлаңыз!



МАҢЫЗДЫ! Бу функциясын өшіргеннен кейін саптаманы келесі бөлімде көрсетілгендей дереу және мұқият тазалаңыз: ТАЗАЛАУ ЖӘНЕ ТЕХНИКАЛЫҚ ҚЫЗМЕТ КӨРСЕТУ.

БІЛГЕН ЖАҚСЫ - БУДЫ ПАЙДАЛАНҒАН КЕЙІН ТӘЖІРИБЕЛЕР

- Бу функциясын пайдаланғаннан кейін эспрессо дайындағыңыз келсе, кофенің күйіп кетуіне жол бермеу үшін кофе машинасын салқындату керек.
- Кофе қайнату режиміне оралу үшін ☞ түймесін басыңыз, егер ☞☞ түймелерінің қызғылт сары шамы жыпылықтаса, бұл бойлердегі температура тым жоғары дегенді білдіреді, дәл қазір кофе дайындамаңыз. Температураны төмендету керек.
- Бу саптамасын 60 мл су толтырылған ыдысқа батырыңыз.
- Ыстық суды дайындау үшін тұтқаны алдын ала қыздырудан (M1) бу күйіне (M2) (26) бұраңыз.

Жүйе суығаннан кейін құрылғы автоматты түрде ыстық су өндіруді тоқтатады. Тұтқаны (M) қайтадан (M1) күйіне бұраңыз. ☞☞ түймелері ақ болып жанып тұрады. Құрылғы кофе қайнату режимінде

Ыстық суды дайындау

1. Құрылғы кофе қайнату режимінде.
2. Бу саптамасының астына контейнерді қойыңыз.
3. Тұтқаны (M2) (26) күйіне бұраңыз. ☞☞ түймелерінің ақ шамдары өшеді, ☞ түймесінің ақ шамы жыпылықтайды. Құрылғы ыстық су дайындай бастайды және тұтқаны алдын ала қыздыру (M1) (28) күйіне қайтарған кезде тоқтайды.
4. ☞☞ түймелерінің ақ шамдары жанып тұрады, ☞ түймесінің ақ шамы өшірулі болады.

ТАЗАЛАУ ЖӘНЕ ТЕХНИКАЛЫҚ ҚЫЗМЕТ КӨРСЕТУ



Әрбір тазалау алдында (К) құрылғыны розеткадан ажыратып, алдымен суытып алыңыз.







- **Құрылғы:** Қажет деп ойласаңыз, құрылғының сыртын дымқыл жөкемен тазалаңыз. Кофе машинасын тазалау үшін еріткіштерді немесе абразивті жуғыш заттарды пайдаланбаңыз.
- **Су ыдысы:** Резервуардың ішін үнемі шайып тұрыңыз. Резервуарда жұқа ақ қабат пайда болғанда, құралды қақтан тазартыңыз (қақтан тазалау бөлімін қараңыз).
- **Тамшы науасы:** Тамшы науасын (J) және оның торын (I) су мен аздап жұмсақ жуғыш затпен тазалаңыз (31-32). Шайыңыз және құрғатыңыз. Тек тамшы науасы грилі ғана ыдыс жуғыш машинада жууға жарамды.
- **Сүзгі ұстағышы, сүзгілер:** Ылғал шүберекті пайдаланып, бетіне жабысып қалуы мүмкін кофе қалдықтарын кетіру үшін сүзгі ұстағышы бекіткішін жүйелі түрде тазалап тұрыңыз. Қайнату басында су өткізбейтін тығыздағыштың қызмет ету мерзімін ұзарту үшін кофе машинасы ұзақ уақыт бойы пайдаланылмайтын болса, сүзгі ұстағышын орнына қоймаңыз. 1 немесе 2 шыныаяқ сүзгісінің ағынын бөгейтін кез келген шөгінділерді жою үшін инені пайдалануға болады. Сүзгілер ыдыс жуғышта жууға жарамды.
- **Бу саптамасы:** Саптаманың ішінде сүт кеуіп қалмау үшін оны әрбір қолданғаннан кейін тазалаңыз. Ол үшін 100 мл сүтті 60 мл суға ауыстырып, сүтті көбіктендіруге арналған қадамдарды орындаңыз. Буды өшіргеннен кейін (қалған қалдықты кетіру үшін) дымқыл жөкемен бу саптамасын тез және мұқият тазалаңыз. Бу саптамасының түтігін төмен қарай тартыңыз. Бу саптамасын жылы сумен абайлап тазалаңыз (29-30). Түтікті қайтадан бу саптамасына орнатыңыз. Тек бу саптамасының түтігі ыдыс-аяқты жууға жарамды.



МАҢЫЗДЫ! Ескерту! Бұл құрылғының ешбір бөлігін ыдыс жуғыш машинада тазаламаңыз. (Тек тамшы науасының грилін, бу саптама түтігін, сүзгі шыныаяқтарын ыдыс жуғыш машинада жууға болады.)

ҚАҚТАН ТАЗARTY

Қақтан тазалау шамы жанып тұрмаса да, құрылғыны кез келген уақытта қақтан тазалауға болады. Дегенмен, кофе машинасы пайдалану циклдерін автоматты түрде санайды және құрылғыны қақтан тазалау қажет болғанда ескерту береді:  түймесінің ақ шамы және қызғылт сары шамы кезекпен жыпылықтап,  түймесінің ақ шамы жанғанда машинаны қақтан тазарту қажет.

1. Қақтан тазартқышты өндірушінің нұсқауларына сәйкес дайындаңыз, су ыдысына құйып, шамамен 750 мл ауыз су құйыңыз (2). Резервуарды машинаға салыңыз (3).
2. Шүмектердің астына кемінде 1 литр сыйымдылығы бар ыдысты қойыңыз.
3. Сүзгі ұстағышын сүзгісіз салыңыз.
4. Автоматты қақтан тазалау бағдарламасына өту үшін  және  түймелерін бір уақытта 3 секунд басыңыз.  және  кезекпен жыпылықтайды. Түймелерді босатыңыз, машина автоматты түрде қақтан тазалау күйіне өтеді. Су сорғысы 10 секунд жұмыс істейді, содан кейін 120 секунд тоқтайды. Бұл цикл су ыдысы босағанша қайталанады.
5. Қақтан тазалау аяқталғаннан кейін  және  түймелерінің ақ шамы жанып тұрады.



МАҢЫЗДЫ! Қақтан тазартқаннан кейін «ALFASH PET ПАЙДАЛАНУ» тармағында сипатталғандай таза сумен (кофесіз) 2-3 рет шайыңыз. Саңылауды шаюды ұмытпаңыз. Құрылғы қақтан тазартылды және қайтадан пайдалануға дайын.

КЕПІЛДІК

Бұл құрылғы өндірушінің 2 жылдық кепілдігіне ие. Бұл құрылғы тек тұрмыста қолдануға арналған. Коммерциялық мақсатта пайдаланған, орынсыз пайдаланған немесе нұсқаулар орындалмаған жағдайда, өндіруші ешқандай жауапкершілік көтермейді және кепілдік күші жойылады. Кез келген сатудан кейінгі ақаулар немесе қосалқы бөлшектер үшін рұқсат етілген қызмет көрсету орталығына хабарласыңыз.

Кофе машинасының жөндеу жұмыстары келесі жағдайларда кепілдікпен қамтылмайды:

- қақтан тазалау орындалмаған,
- қақ түзілген,
- керек-жарақтары ыдыс жуғыш машинада тазартылған. (Тек тамшы науасының грилін, бу саптама түтігін, сүзгі шыныаяқтарын ыдыс жуғыш машинада жууға болады.)

АҚАУЛЫҚТАРДЫ ЖОЮ

МӘСЕЛЕЛЕР	МҮМКІН СЕБЕПТЕР	ШЕШІМДЕР
Кофе өте әлсіз.	Сіз кофені жеткіліксіз пайдаландыңыз.	Көбірек кофе қосыңыз.
Эспрессо тым баяу ағып жатыр.	Кофе тым ұсақ, немесе тым ұнды	Біраз үлкенірек кофе ұнтақтарын таңдаңыз.
	Сүзгі ұстағышы ластанған.	Бөлімдегі нұсқауларды пайдаланып сүзгі ұстағышын тазалаңыз: ТАЗАЛАУ ЖӘНЕ ТЕХНИКАЛЫҚ ҚЫЗМЕТ КӨРСЕТУ
	Сүзгі ұстағышының басы бітеліп қалған.	Құрылғы салқындаған кезде, су ағатын грильді дымқыл жөкемен тазалаңыз.
	Құрылғыңызда қақ түзілген	Құрылғыны қақтан тазартыңыз (мына бөлімді қараңыз: ҚАҚ ТАЗАЛАУ)
	Кофе тым көп.	Ұнтақталған кофені алыңыз
Эспрессо жасағаннан кейін сүзгі ұстағыштан үздіксіз су ағып тұрады.	Құрылғыңыз қақпен бітеліп жатыр, себебі су өте кермек.	Машинаны қақтан тазартыңыз (мына бөлімді қараңыз: ҚАҚ ТАЗАЛАУ)
Шыныаяқта кофе ұнтақтары бар.	Сүзгі ұстағышы бітелген.	Сүзгі ұстағышын ыстық сумен тазалаңыз.
	Кофе ұнтақтары тым ұсақ.	Біраз үлкенірек кофе ұнтақтарын пайдаланыңыз.
	Сүзгі ұстағышының басындағы тығыздағыш бітеліп қалған.	Сүзгі ұстағышын және тығыздағышты дымқыл жөкемен тазалаңыз.
Эспрессо көбікті емес.	Кофе ұнтақтары тым ескі.	Жаңа ұнтақталған кофені пайдаланыңыз.
	Ұнтақталған кофе эспрессо жасауға жарамайды.	Ұсақ ұнтақтарды пайдаланыңыз.
	Сүзгі ұстағышында кофе тым аз.	Көбірек кофе қосыңыз.

МӘСЕЛЕЛЕР	МҮМКІН СЕБЕПТЕР	ШЕШІМДЕР
Су ыдысы қозғалғанда ағады.	Резервуардың төменгі жағындағы клапан лас немесе ақаулы.	Су ыдысын жуыңыз және клапанды резервуардың астындағы саусағыңызбен басқарыңыз.
	Клапан қақ шөгінділерімен бітеліп қалған.	Құрылғыны қақтан тазартыңыз (мына бөлімді қараңыз: ҚАҚ ТАЗАЛАУ)
Құрылғының астынан су ағып тұр.	Ішкі ағып кету бар.	Резервуардың дұрыс орнатылғанын тексеріңіз. Мәселе шешілмесе, құрылғыны пайдаланбаңыз және рұқсат етілген қызмет көрсету орталығына хабарласыңыз.
Сорғы әдеттен тыс шу шығарады.	Резервуарда су жоқ.	Су ыдысын толтырып, сорғыны қайта іске қосыңыз (мына бөлімді қараңыз: АЛҒАШ РЕТ ПАЙДАЛАНУ). Резервуардың толығымен босап қалуына жол бермеңіз.
Эспрессо сүзгі ұстағышының бүйірлерінен ағып кетеді.	Сүзгі ұстағышы дұрыс орнатылмаған.	Сүзгі ұстағышын орнына орнатыңыз және оны бекітіңіз (ол тоқтағанша солдан оңға бұраңыз).
		Сүзгі ұстағышын толығымен құлыптауға кедергі келтіретін артық кофені алып тастаңыз
	Сүзгі ұстағышының шеті кофеммен бітеліп қалған.	Артық кофені алып тастап, су ағатын грильді дымқыл ысқышпен тазалаңыз.
Эспрессо дәмі нашар.	Қақтан тазалаудан кейін шаю циклі дұрыс орындалмады.	Құрылғыны пайдаланушы нұсқауларына сәйкес шайыңыз және кофенің сапасын тексеріңіз.
Шыныаяқтар бірдей емес толтырылды.	Сүзгі ұстағышы бітелген.	Сүзгі ұстағышын тазалау үшін ТАЗАЛАУ ЖӘНЕ ҚЫЗМЕТ КӨРСЕТУ тармағын қараңыз.
Құрылғы жұмыс істемейді.	Сорғы судың жетіспеушілігінен істен шыққан.	Су ыдысын толтырып, сорғыны қайта іске қосыңыз (мына бөлімді қараңыз: АЛҒАШ РЕТ ПАЙДАЛАНУ). Резервуардың толығымен босап қалуына жол бермеңіз.
	Алынбалы су ыдысы дұрыс орнатылмаған.	Су ыдысын дұрыс орналастырыңыз.
	Құрылғы қосылмаған.	Құрылғының қосулы екеніне көз жеткізіңіз.

МӘСЕЛЕЛЕР	МҮМКІН СЕБЕПТЕР	ШЕШІМДЕР
Саптама жұмыс істемейді немесе аз көбік шығарады.	Көбік саптамасы дұрыс орнатылмаған.	Керек-жарақтың құралға дұрыс орнатылғанын тексеріңіз: оны алып тастап, жоғары қарай қатты қозғалыс арқылы топсалы тұтқаға қайта орнатыңыз.
	Сүт жаңа емес немесе өте жылы.	Жақында ашылған жаңа, салқын пастерленген немесе УНТ сүтін пайдаланыңыз.
	Бу саптамасында қақтың артық мөлшері бар.	Бу саптамасын ҚАҚ ТАЗАЛАУ параграфына сәйкес қақтан тазалаңыз.
	Контейнердің пішіні сәйкес емес.	Сүтті көбіктендіретін нұсқауларды орындаңыз (БУ ФУНКЦИЯСЫ абзацы)
1 шыныаяқ эспрессо түймесінің ақ шамы және қызғылт сары шамы кезекпен жыпылықтайды және 2 шыныаяқ эспрессо түймесінің ақ шамы жанады	Құрылғыны қақтан тазалау керек.	Машинаны қақтан тазартыңыз (мына бөлімді қараңыз: ҚАҚ ТАЗАЛАУ)
Түймедегі ақ шам жанады, 2 эспрессо түймесінің және бу түймесінің қызғылт сары шамы бір уақытта жыпылықтайды.	Су ыдысында немесе су жолында су тапшылығы тегіс емес немесе ағынды өлшегіш бұзылған.	Су ыдысына су құйыңыз. Егер мәселе шешілмесе, рұқсат етілген қызмет көрсету орталығына хабарласыңыз.
Қосулы түйменің ақ шамы жанып тұрады, 2 эспрессо түймесінің қызғылт сары шамы кезекпен жыпылықтайды.	Бойлердің температурасы тым жоғары немесе тым төмен немесе температура датчигі бұзылған.	Құрылғыны біраз уақытқа өшіріңіз, содан кейін қайта қосыңыз. Егер мәселе шешілмесе, рұқсат етілген қызмет көрсету орталығына хабарласыңыз.
Қосулы түйменің ақ шамы жанып тұрады, бу түймесінің қызғылт сары шамы жыпылықтайды.	Құрылғы қыздырылып жатыр немесе буды алдын ала қыздыруда, бірақ тұтқа алдын ала қыздыру күйінде емес.	Тұтқаны қайтадан алдын ала қыздыру күйіне қойыңыз.
	Ыстық суды 60 секунд ішінде дайындауды жалғастырыңыз	Тұтқаны алдын ала қыздыру күйіне бұраңыз Құрылғы қайтадан ыстық су дайындай алады.
	60 секунд ішінде бу дайындауды жалғастырыңыз	Тұтқаны алдын ала қыздыру күйіне бұраңыз. Құрылғы қайтадан бу дайындай алады.

Егер ақаулықтың себебін анықтау мүмкін болмаса, рұқсат етілген қызмет көрсету орталығына хабарласыңыз.
Құрылғыны ешқашан бөлшектемеңіз! (құрылғы бөлшектелген болса, бұл кепілдікті жарамсыз етеді).

ҚОРШАҒАН ОРТА



Қоршаған ортаны қорғау бірінші кезекте!

- ① Құрылғыңыз қалпына келтіруге немесе қайта өңдеуге болатын құнды материалдарды қамтиды.
- ➔ Оны жергілікті тұрмыстық қоқысты жинау орнында қалдырыңыз.

المشكلات	الأسباب المحتملة	الحلول
حيبيبات القهوة تظل في الكوب.	حامل الفلتر مسدود.	نظّف حامل الفلتر بالماء الساخن.
لا تحتوي الإسبريسو على رغوة.	حيبيبات القهوة ناعمة جدًا.	استخدم حيبيبات القهوة الأكبر قليلاً.
خزان الماء يُسرّب بعد تحريكه.	مانع التسرب المُثبت في رأس حامل الفلتر مسدود.	نظّف حامل الفلتر ومانع التسرب باستخدام إسفنجة رطبة.
الماء يتسرب أسفل الجهاز.	حيبيبات القهوة قديمة جدًا.	استخدم القهوة المطحونة الطازجة.
تُسير المضخة ضجيجًا غير طبيعي.	القهوة المطحونة غير مناسبة لتحضير الإسبريسو.	استخدم حيبيبات أكثر نعومة.
تتسرب الإسبريسو من جوانب حامل الفلتر.	توجد كمية قليلة جدًا من القهوة في حامل الفلتر.	أضف مزيدًا من القهوة.
مذاق الإسبريسو ليس طيبًا.	الصمام الموجود أسفل الخزان متسخ أو معيب.	اغسل خزان الماء وشغّل الصمام الموجود أسفل الخزان بإصبعك.
الكوبان مملوآن بشكل غير متساوٍ.	الصمام مسدود بالترسبات المتركمة.	أزل الترسبات من الآلة (راجع القسم: إزالة الترسبات)
الجهاز لا يعمل.	لا يوجد تسرب داخلي.	تأكد من وضع الخزان بشكل صحيح. وإذا استمرت المشكلة، فلا تستخدم الجهاز واستشر مركز خدمة معتمد.
القهوة لا تعمل أو تنتج رغوة قليلة.	حامل الفلتر غير مُثبت في موضعه بشكل صحيح.	املأ خزان الماء وأعد تشغيل المضخة (راجع القسم: الاستخدام الأول). تجنّب تفريغ الخزان بالكامل.
الحليب ليس طازجًا أو دافئًا للغاية.	لم تُجرّ دورة الشطف بشكل صحيح بعد إزالة الترسبات.	أزل أي كمية زائدة من القهوة تمنعك من غلق حامل الفلتر تمامًا
تحتوي فوهة البخار على كمية كبيرة من الترسبات.	حافة حامل الفلتر مسدودة بالقهوة.	أزل القهوة الزائدة ونظّف الشبكة التي يتدفق من خلالها الماء باستخدام إسفنجة رطبة.
تصميم الحاوية غير مناسب.	مذاق الإسبريسو ليس طيبًا.	اشطف الجهاز وفق تعليمات المستخدم، وتحقق من جودة القهوة.
	الكوبان مملوآن بشكل غير متساوٍ.	راجع الفقرة "التنظيف والصيانة" لتنظيف حامل الفلتر.
	الجهاز لا يعمل.	املأ خزان الماء وأعد تشغيل المضخة (راجع القسم: الاستخدام الأول). تجنّب تفريغ الخزان بالكامل.
	خزان الماء القابل للفك موضوع بطريقة غير صحيحة.	ضغّ خزان الماء بشكل صحيح.
	الجهاز غير متصل بالطاقة.	تأكد من تشغيل الجهاز.
	فوهة الرغوة غير مُركبة بشكل صحيح.	تأكد من تركيب الملحق بشكل صحيح في الجهاز: أزلته ثم أعد تركيبه في ذراع المفصلة بتحريكه حركة تصاعديّة ثابتة.
	الحليب ليس طازجًا أو دافئًا للغاية.	استخدم الحليب الطازج أو الحليب البارد المبستر أو الحليب المعقم الذي تكون قد فتحت عبوته منذ وقت قريب.
	تحتوي فوهة البخار على كمية كبيرة من الترسبات.	أزل الترسبات من فوهة البخار وفق الفقرة "إزالة الترسبات".
	تصميم الحاوية غير مناسب.	أتبع التعليمات المتعلقة برغوة الحليب (الفترة "وظيفة البخار")

إذا تعرّض تحديد سبب العطل، فاستشر مركز خدمة معتمد.
تجنّب نهائيًا تفكيك الجهاز! (إذا جرى تفكيك الجهاز، فسيؤدي ذلك إلى إسقاط الضمان).

البيئة

- حماية البيئة أولاً حماية البيئة أولاً**
- ① يحتوي جهازك على مواد قيمة يمكن استردادها أو إعادة تدويرها.
② أودعه لدى مركز جمع النفايات المدنية المحلية.





تنبيه مهم! تحذير! لمنع تآثر الحليب، تجنّب رفع الفوهة خارج الحليب عند استخدام وضع "البخار".



تنبيه مهم! تحذير! تظل فوهة البخار ساخنة! لذا انتبه حتى لا تتعرض للحرق!



تنبيه مهم! بعد إيقاف تشغيل وظيفة البخار، نظّف الفوهة على الفور وبحرص، كما هو موصّح في القسم: التنظيف والصيانة.

تعليمات من الجيد معرفتها – خطوات ما بعد استخدام وظيفة البخار

- إذا رغبت في تحضير الإسبريسو بعد استخدام وظيفة البخار، فيجب أن تترك آلة تحضير القهوة تبرد لتجنب حرق القهوة.
 - اضغط على الزر للعودة إلى وضع تخمير القهوة. وإذا كان الزران CP وPPA يومضان بالضوء البرتقالي، فهذا يعني أن درجة الحرارة في الغلاية مرتفعة جدًا؛ لذا يرجى عدم تحضير القهوة في ذلك الوقت. ويجب أن تخفّف درجة الحرارة.
 - اغمر فوهة البخار في حاوية مملوءة بمقدار 60 مل من الماء.
 - أدر المقيض من وضع التسخين الأولي (M1) إلى وضع البخار (M2) (26) للحصول على الماء الساخن.
- تتوقف الآلة عن إنتاج الماء الساخن تلقائيًا بمجرد أن يبرد النظام. أدر المقيض (M) مرة أخرى إلى الوضع (M1). يظل الزران CP وPPA مضاءان بالضوء الأبيض. وبذلك، تدخل الآلة في وضع تخمير القهوة

تحضير الماء الساخن

1. وبذلك، ستكون الآلة في وضع تخمير القهوة.
2. ضغّ على حاوية تحت فوهة البخار.
3. أدر المقيض إلى الوضع (M2) (26). ينطفأ الضوء الأبيض للزرين CP وPPA، ويومض الزر بالضوء الأبيض. تبدأ الآلة بإنتاج الماء الساخن وتتوقف عند تدوير المقيض مرة أخرى إلى وضع التسخين الأولي (M1) (28).
4. يظل الزران CP وPPA مضاءان بالضوء الأبيض، وينطفأ الضوء الأبيض للزر .

التنظيف والصيانة

- افضل سلك الطاقة (K) قبل كل عملية تنظيف، وارك الجهاز يبرد أولاً.
- **الآلة:** نظّف الجزء الخارجي من الجهاز باستخدام إسفنجة رطبة إذا رأيت أن ذلك ضروري. وتجنّب استخدام المذيبات أو المنظفات الكاشطة لتنظيف آلة تحضير القهوة.
 - **خزان الماء:** اشطف الجزء الداخلي من الخزان بانتظام. وعند ظهور طبقة بيضاء رقيقة في الخزان، أزل الترسبات من الجهاز (راجع القسم "إزالة الترسبات").
 - **صينية التقطير:** نظّف صينية التقطير (J) وشبكاتها (I) بالماء وقليل من سائل تنظيف خفيف (31 و32). ثم اشطفهما وجففهما. ويمكنك غسل شبكة صينية التقطير فقط في غسالة الأطباق.
 - **حامل الفلتر والفلتر:** باستخدام قطعة قماش رطبة، نظّف مكان تثبيت حامل الفلتر بانتظام لإزالة بقايا القهوة المحتمل التصاقها بالسطح. لإطالة العمر الافتراضي لمنع تسرب الماء المثلّب في رأس التخمير، تجنّب وضع حامل الفلتر في مكانه مرة أخرى إذا كنت لن تستخدم آلة تحضير القهوة فترات طويلة. وإزالة أي ترسبات قد تعيق مسار التدفق في فلتر الكوب الواحد أو فلتر الكوبين، يمكنك استخدام الإبرة. كما يمكنك غسل الفلتر في غسالة الأطباق.
 - **فوهة البخار:** لتجنب جفاف الحليب داخل الفوهة، يرجى تنظيفها بعد كل استخدام. ولتنظيفها، اتّبِع خطوات تحضير رغوة الحليب، مع استخدام 60 مل من الماء بدلاً من 100 مل من الحليب. بعد إيقاف تشغيل وظيفة البخار، نظّف فوهة البخار بسرعة وبحرص باستخدام إسفنجة رطبة (إزالة أي بقايا). اسحب أنبوب فوهة البخار إلى أسفل. ثم نظّف فوهة البخار جيّدًا باستخدام الماء الفاتر (29 و30). أعد تركيب الأنبوب في فوهة البخار. ويمكنك غسل أنبوب فوهة البخار فقط في غسالة الأطباق.



تنبيه مهم! تحذير! تجنّب وضع أي أجزاء أخرى من هذا الجهاز في غسالة الأطباق. (حيث يمكنك فقط غسل صينية التقطير وأنبوب فوهة البخار وأكواب الفلتر في غسالة الأطباق).

إزالة الترسبات

يمكنك إزالة الترسبات من الآلة في أي وقت، حتى إذا لم يكن ضوء تنبيه إزالة الترسبات مضاءً. ومع ذلك، تحسب آلة تحضير القهوة دورات التشغيل تلقائيًا وتصدر تنبيهًا عندما تلزم إزالة الترسبات من الآلة على النحو الآتي: عندما يومض الزر CP بالضوء البرتقالي بدلاً من الضوء الأبيض ويضيء الزر PPA بالضوء الأبيض، يكون ذلك تنبيهًا على ضرورة إزالة الترسبات من الآلة.

1. اضغّر سائل إزالة الترسبات وفقّ تعليمات الشركة المصنّعة، وأضفه إلى خزان الماء حتى يمتلئ بمقدار 750 مل تقريبًا (2). ثم ركّب الخزان في الآلة (3).
2. ضغّ وعاءً سعته 1 لتر على الأقل تحت الفتحات.
3. أدخل حامل الفلتر من دون الفلتر.
4. اضغّط على الزرين CP وPPA في الوقت نفسه مدة 3 ثوانٍ للانتقال إلى برنامج إزالة الترسبات التلقائية. وسيومض الزران CP وPPA. حرّر الزران لتدخل الآلة تلقائيًا في وضع إزالة الترسبات. سيجري تشغيل مضخة الماء مدة 10 ثوانٍ، ثم ستتوقف عن التشغيل مدة 120 ثانية. وستتكرر هذه الدورة حتى يفرغ خزان الماء.
5. بمجرد انتهاء عملية إزالة الترسبات، سيظل الزران CP وPPA مضاءان بالضوء الأبيض.



تنبيه مهم! بعد إزالة الترسبات، اشطف النظام مرتين إلى 3 مرات باستخدام الماء النظيف (تجنّب استخدام القهوة)، كما هو موصّح في الفقرة "الاستخدام الأول". ولا تنسَ شطف الفوهة. وبذلك، تتم إزالة الترسبات من الجهاز ويصبح جاهزًا للاستخدام مرة أخرى.

الضمان

- يأتي هذا الجهاز مع ضمان مدته سنتين من الشركة المصنّعة. هذا الجهاز مصمّم للاستخدام المنزلي فقط. لا تتحمل الشركة المصنّعة مسؤولية أي استخدام تجاري أو أي سوء استعمال أو أي حالة لعدم التقيد بالتعليمات المرفقة؛ ما يُسقط الضمان عن الجهاز. إذا واجهت أي مشكلة بعد البيع أو أردت شراء أي قطع غيار، فيرجى الاتصال بمركز خدمة عملاء.
- لن يشمل الضمان أي إصلاحات تُجرى في آلة تحضير القهوة في الحالات الآتية:
- عدم إزالة الترسبات.
 - تراكم الترسبات.
 - غسل الملحقات في غسالة الأطباق. (حيث يمكنك فقط غسل صينية التقطير وأنبوب فوهة البخار وأكواب الفلتر في غسالة الأطباق).

استكشاف المشكلات وحلها

المشكلات	الأسباب المحتملة	الحلول
القهوة خفيفة جدًا.	لم تُستخدم كمية كافية من القهوة.	أضف مزيدًا من القهوة.
تندفق الإسبريسو ببطء شديد.	القهوة ناعمة جدًا أو مُعبّرة جدًا	اختر حبيبات القهوة الأكبر قليلًا.
	حامل الفلتر متسخ.	نظّف حامل الفلتر باتّباع التعليمات الواردة في القسم: التنظيف والصيانة
	رأس حامل الفلتر مسدود.	عندما يبرد الجهاز، نظّف الشبكة التي يتدفق من خلالها الماء باستخدام إسفنجة رطبة.
	تحتوي الآلة على ترسبات متراكمة	أزل الترسبات من الآلة (راجع القسم: إزالة الترسبات)
	توجد كمية كبيرة من القهوة.	أزل القهوة المطحونة
	يتدفق الماء باستمرار وينسكب من حامل الفلتر بعد تحضير الإسبريسو.	أصبحت الآلة مسدودة بالترسبات لأن الماء عسر للغاية.

8. اضغط على الزر **(I1)**، وبذلك، ينطفئ الضوء الأبيض للزرين **CP** و**CP**، ويظل الضوء البرتقالي للزر **(I1)** مضاءً، وتدخل الآلة في وضع التسخين الأولي.
 9. ضغ فوهة البخار **(H)** في حاوية مملوءة بالماء **(I2)**.
 10. أدر المقبض **(M)** من وضع التسخين الأولي **(M1)** إلى وضع البخار **(M2) (I3)**، ومن ثمَّ سيومض الزر **(I1)** بالضوء الأبيض وستبدأ الآلة بإطلاق البخار. اترك الماء يسخن مدة 20 ثانية، ثم أدر المقبض إلى وضع التسخين الأولي **(M1) (I4)**.
- ملاحظة:** إذا رغبت في تخمير القهوة في هذه المرحلة، فيرجى مراجعة القسم "تعليمات من الجيد معرفتها - خطوات ما بعد استخدام وظيفة البخار" لمعرفة كيفية المتابعة.

تحضير الإسبريسو



تنبيه مهم!

إذا كنت تستخدم وظيفة تحضير الإسبريسو أول مرة، فيجب تنظيف الجهاز كما هو موضح في الفقرة "الاستخدام الأول".



تنبيه مهم!

لمنع تآثر الماء الساخن، تحقق من تدوير حامل الفلتر حتى يتوقف عن الدوران قبل تحضير القهوة. ولا تُزل حامل الفلتر والماء يتدفق، حيث يظل الجهاز تحت الضغط في ذلك الوقت.

الاستخدام مع القهوة المطحونة

لتحضير القهوة، يرجى مراجعة أول 4 خطوات في القسم "الاستخدام الأول" ثم اتباع التعليمات أدناه:

- وبذلك، ستكون الآلة في وضع تخمير القهوة.
5. أضف القهوة المطحونة إلى فلتر الكوب الواحد أو فلتر الكوبين **(F1 أو F2)** باستخدام ملعقة القياس **(L)**، ملعقة واحدة = وحدة قياس واحدة = 7 +/- جم من القهوة المطحونة = كوب إسبريسو واحد **(15 و 16)**، ثم اضغط على القهوة (بحيث تكون مدموكة، لكن غير متماسكة للغاية) باستخدام المبدك **(I7)**. وتجنّب ملء الفلتر إلى درجة زائدة عن الحد. تخلص من أي قهوة زائدة تكون موجودة حول حامل الفلتر **(I8)**.
6. ضغ حامل الفلتر في مكانه، ثم أدره إلى اليمين حتى يتوقف عن الدوران **(I9)**.
7. ضغ كوبًا أو كوبين أسفل حامل الفلتر.
8. اضغط على الزر **CP** أو الزر **CP** **(I20)** أو **(I9)** حسب عدد الأكواب التي ترغب في تحضيرها **(I15)**. وسيومض الزر المُحدّد، ثم سيبدأ تشغيل الآلة **(I21)**. وعندما يتوقف تشغيل الآلة، سيظل الزران **CP** و**CP** مضاءً.
9. فك حامل الفلتر بتدويره إلى اليسار **(I22)**، ثم أزله من الجهاز.
10. استخدم إبريزم حمل الفلتر لإفراغ الفلتر **(I23)** ثم أزل الفلتر من حامل الفلتر.
11. اغسل الفلتر وحامله تحت الماء الجاري لإزالة بقايا القهوة **(I24)**.

تخصيص كمية القهوة

يمكنك تخصيص كمية القهوة التي ترغب في تحضيرها من 15 إلى 65 مل للكوب الواحد، ومن 30 إلى 130 مل للكوبين.

ملاحظة: الكمية الافتراضية هي 30 مل للكوب الواحد/60 مل للكوبين

1. وبذلك، ستكون الآلة في وضع تخمير القهوة.
2. اضغط على **CP** أو **CP** مدة 3 ثوانٍ. وسيومض زر تحضير الإسبريسو المُحدّد بالضوء البرتقالي.
3. حرّر الزر وابدأ بضبط كمية القهوة.
4. اضغط على الزر بمجرد الوصول إلى الكمية التي ترغب في تحضيرها.
5. يومض كل من الزرّين **CP** و**CP** بالضوء البرتقالي 3 مرات لتأكيد الإعداد الجديد.
6. تعود الآلة إلى وضع تخمير القهوة.

استعادة إعداد كمية القهوة الافتراضي

1. تكون الآلة في وضع التسخين الأولي بالبخار، أي يظل الضوء البرتقالي للزر **(I1)** مضاءً
2. اضغط على **(I1)** مدة 3 ثوانٍ. وسيومض الزران **CP** و**CP** بالضوء البرتقالي مرة واحدة.
3. تعمل مضخة الماء مرة واحدة.
4. حينئذٍ، تتم استعادة إعدادات كمية القهوة الافتراضية.
5. تعود الآلة إلى وضع التسخين الأولي بالبخار.

تخصيص فترة إيقاف التشغيل التلقائي

يمكنك تغيير فترة إيقاف التشغيل التلقائي للآلة إلى 5 أو 15 أو 30 دقيقة. الإعداد الافتراضي هو 30 دقيقة. ولتغييره، يرجى اتباع التعليمات أدناه:

1. تكون الآلة في وضع تخمير القهوة
2. اضغط مطولاً على الزرّين **CP** و**CP** في أن واحد مدة 3 ثوانٍ
3. يومض الزران **CP** و**CP** بالضوء البرتقالي:
 - يومضان مرة واحدة لضبط الفترة على 5 دقائق
 - يومضان مرتين لضبط الفترة على 15 دقيقة
 - يومضان 3 مرات لضبط الفترة على 30 دقيقة
4. لتغيير الإعداد المُحدّد، اضغط على الزر **CP** عند توقف الزرّين **CP** و**CP** عن الوميض. كرّر الخطوات حتى يتوافق عدد الوميضات البرتقالية مع الفترة التي ترغب فيها.
5. انتظر حتى يضيء الزران **CP** و**CP** بالضوء الأبيض مرة أخرى. وبذلك، سيُحفظ الإعداد الجديد.

وظيفة STEAM (الطهي بالبخار)

تحضير الكابتشينو

1. حضّر الإسبريسو وفق الخطوات المُوصَّحة أعلاه باستخدام أكواب كبيرة بما يكفي. ويمكنك إزالة صينية التقطير ووضع الكوب الطويل على الحامل إذا لزم الأمر.
2. اضغط على الزر **(I25)**. يُطفا الضوء الأبيض للزرّين **CP** و**CP**، ويظل الزر **(I1)** مضاءً بالضوء البرتقالي، وتدخل الآلة في وضع التسخين الأولي بالبخار.
3. املا حاوية بنحو 60 إلى 100 مل من الحليب البارد.

ملاحظة:

- عند اختيار حجم حاوية الحليب، انتبه إلى أن حجم الحليب سيزداد بمقدار ضعفين إلى ثلاثة أضعاف.
 - للحصول على رغوة حليب عالية الجودة، نوصيك باستخدام الحليب الطازج البارد. وعادة ما يعطي الحليب المبستر أو الحليب المعقم أفضل النتائج.
- ملاحظة:** للحصول على نتائج أفضل، شغّل فوهة البخار بضع ثوانٍ في حاوية خارجية قبل استخدامها مع الحليب. حيث ستفرغ الماء الذي قد تحتويه.
4. ضغ فوهة البخار **(H)** في حاوية مليئة بالحليب.
 5. أدر المقبض **(M)** من وضع التسخين الأولي **(M1)** إلى وضع البخار **(M2) (I26)**، وسيومض الزر **(I1)** بالضوء الأبيض وتبدأ الآلة بإطلاق البخار.
- ملاحظة:** للحصول على أفضل النتائج، حضّر رغوة الحليب بوضع الفوهة بالقرب من قاع الحاوية مدة 10 ثوانٍ تقريبًا، مع الحرص على عدم لمس القاع. ثم قم بإمالة الحاوية ببطء وحرك الفوهة إلى أعلى حتى تصبح عند سطح الحليب تقريبًا. وتأكد من عدم تجاوز الفوهة سطح الحليب. وللحصول على رغوة كبيرة، حرّك الحاوية بحركات دائرية **(I27)**.
6. بمجرد الحصول على أفضل رغوة، أدر المقبض إلى وضع التسخين الأولي **(I28)**.
- ملاحظة:** لتفادي سخونة الحليب الزائدة، تجنّب استخدام وظيفة البخار أكثر من 45 ثانية (بالنسبة إلى الحليب بحجم 100 مل).
7. ورّع رغوة الحليب عبر كوب (أكواب) الإسبريسو.

ملاحظة:

- إذا رغبت في تحضير أكثر من كوب كابتشينو، فحضّر أولاً كل أكواب الإسبريسو، ثم حضّر رغوة الحليب.
- بعد إيقاف تشغيل وظيفة البخار، نظف فوهة البخار بسرعة وبحرص باستخدام إسفنجة رطبة (لضمان ألا تلتصق بها أي بقايا).

الوصف

A	خزان الماء القابل للفك (سعة 1 لتر)
B	صينية حمل الأكواب
C	زر التشغيل/إيقاف التشغيل
D	لوحة التحكم
E	رأس حامل الفلتر
F	حامل الفلتر
F1	فلتر الكرب الواحد
F2	فلتر الكوبين
G	إيزيم حمل الفلتر
H	فوهة البخار
I	شبكة صينية التقطير
J	صينية التقطير القابلة للفك
K	سلك الطاقة
L	المذك والملقعة
M	المقبض
M1	وضع التسخين الأولي
M2	وضع تحضير الماء الساخن والبخار
N	زر تحضير كوب إسبريسو واحد
O	زر تحضير كويتي إسبريسو
P	زر البخار

المواصفات الفنية

- المضخة: 15 بار
- الطاقة: وات 1350
- الجهد: من 220 إلى 240 فولت
- أدوات أمان ضد السخونة الزائدة
- الأبعاد: 285 × 143 × 285 مم

تنبيه مهم!

هذا الجهاز مُصمَّم للتشغيل بجهد يتراوح بين 220 و240 فولت تيار متردد فقط. هذا الجهاز مُصمَّم للاستخدام المنزلي فقط.



الاستخدام لأول مرة أو إذا لم يتم استخدام الآلة لفترة طويلة

تنبيه مهم! تجنَّب وضع عناصر التسخين على الجهاز.



تنبيه مهم! تعليمات السلامة هي جزء من الجهاز. يرجى قراءتها بعناية قبل استخدام الجهاز أول مرة.



إذا ظل الجهاز من دون استخدام أكثر من 5 أيام، فأفرغ خزان الماء واشطفه.

1. لضمان أن يكون مذاق أول كوب قهوة تحضيره طيباً، نوصيك بشدة بشطف آلة تحضير الإسبريسو بالماء الساخن باتباع الخطوات المُوضَّحة أدناه:
 1. فُك خزان الماء (1) (A) واملأه بالماء (2). يجب ألا يتجاوز مستوى الماء علامة الحد الأقصى "MAX" الموجودة على الخزان ويجب أن يحتوي على 300 مل على الأقل (ما يعادل كوبين كبيرين). بعد ذلك، رُكِّبه مرة أخرى في الآلة، مع التأكد من أن الغطاء مغلق (3).
 2. وصل الجهاز بمقبس الطاقة (4).
 3. تأكد من ضبط المقبض (M) على وضع التسخين الأولي (14) (M1).
 4. اضغط على الزر (5) (C) الموجود على لوحة التحكم (D). يضيء الزر (5)، ويومض الزر (6) (P) بالضوء الأبيض (6). وبذلك، تكون الآلة في وضع التسخين الأولي.
 5. ضغ الفلتر (7) (F2) من دون القهوة في حامل الفلتر. ثم ضغ حامل الفلتر في مكانه وأدره إلى اليمين حتى يتوقف عن الدوران (8).
 6. ضغ كوبين أسفل حامل الفلتر.
 7. عندما تصل درجة الحرارة إلى القيمة المحددة لوضع التسخين الأولي، سيظل الزر (6) (P) مضاعين بالضوء الأبيض. وبذلك، ستكون الآلة في وضع تخمير القهوة. اضغط على الزر (9) (P)، وسيومض بالضوء الأبيض. ثم تبدأ الآلة بإفراغ الماء (10). وعند الانتهاء، يظل الزر (6) (P) مضاعين بالضوء الأبيض.