

**ezi**clean®  
*make it easy*

**MANUEL  
D'UTILISATION  
DE VOTRE  
ASPIRATEUR  
NETTOYEUR VAPEUR  
MULTIFONCTIONS\***

**ezi**clean®  
Cyclosteam P310 et P320



# Précautions d'utilisation / Precautions for use / Precauciones de uso

Veillez respecter les règles de sécurité élémentaires, notamment les suivantes :

- Cet appareil peut être utilisé par des enfants âgés de 8 ans et + et les personnes ayant des capacités physiques, sensorielles ou mentales réduites ou un manque d'expérience.
- Les enfants et les personnes âgées doivent être surveillés ou recevoir une supervision ou des instructions pour utiliser l'appareil de manière sûre et qu'elles comprennent les dangers encourus.
- Le nettoyage et l'entretien ne doivent pas être effectués par des enfants, sauf s'ils ont au moins 8 ans et qu'ils sont surveillés par un adulte.
- Garder l'appareil et son cordon d'alimentation hors de la portée des enfants de 8 ans et +.
- Si le câble d'alimentation est endommagé, il doit être remplacé par le fabricant pour éviter tout accident.
- Ne jamais laisser l'appareil sans surveillance lorsqu'il est en marche.
- Garder les cheveux, les vêtements amples, les doigts et toutes les parties du corps à l'écart des ouvertures et des pièces en mouvement de l'appareil et de ses accessoires.
- Débrancher l'appareil de la prise de courant lorsqu'il n'est pas utilisé et avant son entretien.
- Utiliser l'appareil uniquement comme décrit dans

ce manuel d'utilisation.

- Ne pas utiliser les accessoires recommandés par le fabricant.
- Ne pas utiliser l'appareil avec un câble ou une prise endommagée.
- Ne pas utiliser l'appareil avec un tuyau ou autre liquide.
- Si l'appareil ne fonctionne pas comme il se doit, s'il est tombé par terre ou dans l'eau, a été endommagé ou laissé à l'extérieur, ne pas essayer de le faire fonctionner et de retourner au centre sav.
- Ne pas tirer ou porter l'appareil à l'aide du câble, ne pas utiliser le câble comme une poignée, ne pas fermer de porte sur le câble et éloigner les objets tranchants.
- Garder le câble éloigné des surfaces chaudes.
- Ne pas débrancher l'appareil en tirant sur le câble.
- Pour débrancher l'appareil, saisir la prise et non le câble.
- Ne pas manipuler la prise ou l'appareil avec les mains mouillées.
- Ne pas mettre aucun objet dans les ouvertures.
- Ne pas utiliser avec une couverture bouchée.
- Maintenir l'appareil propre, sans poussière, peluches, cheveux et tout ce qui peut réduire le débit d'air.
- Éviter de toutes les commandes avant de débrancher.

- Faire très attention lorsque vous nettoyez les escaliers.
- Ne pas utiliser pour aspirer des liquides inflammables ou combustibles, tels que l'essence, ou dans des zones où ils peuvent être présents.
- Ne pas ramasser de matières toxiques (eau de javel, produits pour nettoyer la tuyauterie, etc.)
- Ne pas utiliser dans un espace clos rempli de vapeurs émises par une peinture à l'huile, un diluant pour peinture, certains produits antimites, des poussières inflammables ou d'autres vapeurs explosives ou toxiques.
- Ne pas aspirer d'objets durs ou chauds tels que du verre, des clous, des vis, des pièces de monnaie, etc.
- Utiliser uniquement des surfaces inférieures sèches.
- Garder l'appareil sur une surface plane.
- Ne rien ramasser qui brûle ou fume, comme des cigarettes, des allumettes ou des cerdes chaudes.
- Ne pas utiliser sans filtres en place ni à l'extérieur ou sur des surfaces mouillées.
- Utiliser uniquement des pièces de rechange identiques.
- Ne pas laisser en marche à l'horizontal.
- L'appareil ne doit pas être endommagé ou s'il faut, présente des signes visibles de dommages ou s'il faut.
- Garder hors de portée des enfants lorsqu'il est

sous tension ou qu'il refroidit. Les surfaces de la tête de nettoyage sont susceptibles de devenir très chaudes pendant l'utilisation.

- Ne pas diriger la vapeur sur des personnes, des animaux, des plantes ou des équipements contenant des combustibles.
- Ne pas utiliser sur du cuir, des meubles ou des sols qui sont tirés, des tissus synthétiques, du velours ou tout autre matériau sensible à la vapeur.
- Lors de l'utilisation d'équipements électriques, des précautions de sécurité doivent toujours être prises pour éviter tout risque d'incendie, de choc électrique ou / ou de blessure en cas de mauvaise utilisation.
- S'assurer que la tension nominale indiquée sur la plaque signalétique de l'appareil corresponde à la tension principale de votre réseau électrique. Si ce n'est pas le cas, contacter le revendeur et ne pas brancher l'appareil.
- Conserver ce manuel d'utilisation à portée de main et le remettre au propriétaire en cas de transfert de votre appareil.

Please adhere to basic safety rules, including the following:

- This device can be used by children aged 8 years and + and people with reduced physical, sensory or mental abilities or a lack of experience and knowledge, if they have been given supervision or instructions to use the device, device in a safe manner and if they understand the dangers involved.
- Cleaning and maintenance should not be done by children, unless they are at least 8 years old and supervised by an adult.
- Keep the appliance and its power cord out of the reach of children under 8 years old.
- If the power cable is damaged, it must be replaced by the manufacturer to avoid any accidents.
- Do not use the appliance with a covered or plugged-in cover.
- Keep hair, loose clothing, fingers and all parts of the body away from openings and moving parts of the device and its accessories.
- Unplug the appliance from the outlet when not in use and before servicing.

Use the device only as described in this user manual.

- Use only accessories recommended by the manufacturer.
- Do not use the device with a damaged cable or plug.
- Do not immerse it in water or any other liquid.
- If the device does not work as it should, if it has been dropped on the ground or in water, has been damaged or left outside, do not try to operate it and return it to the service center.
- Do not pull or carry the device using the cable, do not use the cable as a handle, do not close a door on the cable and keep sharp objects away.
- Keep the cable away from hot surfaces.
- Do not unplug the appliance by pulling on the cable.
- Do not disconnect the appliance, grasp the plug and not the cable.
- Do not handle the plug or the device with wet hands.
- Do not put any object in the openings.
- Do not use with a blocked opening. Keep the device clean, free from dust, lint, hair and anything that can reduce airflow.

Switch off all controls before unplugging.

- Be very careful when cleaning the stairs.
- Do not use to pick up flammable or combustible liquids, such as gasoline, or in areas where they may be present.
- Do not pick up toxic materials (bleach, ammonia, pipe unclogger, etc.)
- Do not use in an enclosed space filled with vapors emitted by oil-based paint, paint thinner, certain moth repellents, flammable dust or other explosive or toxic vapors.
- Do not pick up hard or sharp objects such as glass, nails, screws, coins, etc.
- Use only on dry interior surfaces.
- Keep the device on a level surface.
- Do not pick up anything that is burning or smoking, such as cigarettes, matches or hot ashes.
- Do not use without filters in place, outdoors or on wet surfaces.
- Use only identical spare parts.
- Do not leave running horizontally.

The device should not be used if it has been dropped, shows visible signs of damage or it is leaking.

- Keep out of reach of children when it is switched on or when it is cooling. The surfaces of the cleaning head may become very hot during use.
- Do not direct the steam at people, animals, plants or equipment containing electrical components.
- Do not use on leather, furniture or floors that are waxed, synthetic fabrics, velvet or any other material sensitive to steam.
- When using electrical equipment, safety precautions must always be taken to avoid any risk of fire, electric shock and / or injury from improper use.
- Make sure that the nominal voltage indicated on the device nameplate matches the main voltage of your electrical network. If not, contact the dealer and do not plug in the device.
- Keep this user manual close at hand and give it to the future owner if you transfer your device.

Cumpla con las reglas básicas de seguridad, incluidas las siguientes:

- Este dispositivo puede ser utilizado por niños de 8 años en adelante y personas con capacidades físicas, sensoriales o mentales reducidas o con falta de experiencia y conocimiento, si han recibido supervisión o instrucciones para usar el dispositivo de forma segura, que comprendan los peligros involucrados.
- La limpieza y el mantenimiento no deben ser realizados por niños, a menos que tengan al menos 8 años y estén supervisados por un adulto.
- Mantenga el aparato y su cable de alimentación fuera del alcance de los niños menores de 8 años.
- Si el cable de alimentación está dañado, debe ser reemplazado por el fabricante para evitar accidentes.
- Nunca deje el aparato desatendido cuando está en uso.
- Mantenga el cabello, la ropa holgada, los dedos y todas las partes del cuerpo alejados de las aberturas y las partes móviles del dispositivo y sus accesorios.
- Desenchufe el aparato del tomacorriente cuando

no esté en uso y antes de repararlo.

- Utilice el dispositivo solo como se describe en este manual de usuario.
- Utilice únicamente los accesorios recomendados por el fabricante.
- No utilice el dispositivo con un cable o enchufe dañado.
- No lo sumerja en agua ni en ningún otro líquido.
- Si el dispositivo no funciona como debería, si se ha caído al suelo o al agua, se ha dañado o se ha dejado afuera, no intente utilizarlo y devuélvalo al centro de servicio.
- No tire ni transporte el dispositivo con el cable, no lo use el cable como asa, no cierre una puerta en el cable y mantenga alejados los objetos afilados.
- Mantenga el cable alejado de superficies calientes.
- No desenchufe el aparato tirando del cable.
- Para desconectar el aparato, sujete el enchufe y no el cable.
- No manipule el enchufe ni el dispositivo con las manos mojadas.
- No coloque ningún objeto en las aberturas.
- No lo use con una abertura bloqueada. Mantenga el dispositivo limpio, libre de polvo, pelusa, cabello

y cualquier cosa que pueda reducir el flujo de aire.

- Apague todos los controles antes de desenchufar.
- Tenga mucho cuidado al limpiar las escaleras.
- No lo utilice para recoger líquidos inflamables o combustibles, como gasolina, o en áreas donde puedan estar presentes.
- No recoja materiales tóxicos (lejía, amoníaco, desatascador de tuberías, etc.)
- No lo use en un espacio cerrado lleno de vapores emitidos por pintura a base de aceite, diluyentes de pintura, ciertos repelentes de polillas, polvo inflamable u otros vapores explosivos o tóxicos.
- No recoja objetos duros o afilados como vidrios, clavos, tornillos, monedas, etc.
- Usar solo en superficies interiores secas.
- Mantenga el dispositivo en una superficie nivelada.
- No recoja nada que esté quemando o humeando, como cigarrillos, fósforos o cenizas calientes.
- No lo use sin los filtros colocados o al aire libre o sobre superficies mojadas.
- Utilice únicamente repuestos idénticos.
- No lo deje corriendo en horizontal.
- El dispositivo no debe utilizarse si se ha caído,

muestra signos visibles de daño o tiene fugas.

- Manténgase fuera del alcance de los niños cuando está encendido o cuando está enfriando.
- Las superficies del cabezal de limpieza pueden calentarse mucho durante el uso.
- No dirija la vapor hacia personas, animales, plantas o equipos que contengan componentes eléctricos.
- No utilizar sobre pieles, muebles o suelos encerados, tejidos sintéticos, velour o cualquier otro material sensible al vapor.
- Al utilizar equipos eléctricos, siempre se deben tomar precauciones de seguridad para evitar cualquier riesgo de incendio, descarga eléctrica y / o lesiones por un uso inadecuado.
- Asegúrese de que el voltaje nominal indicado en la placa de identificación del dispositivo coincida con el voltaje principal de su red eléctrica. De lo contrario, póngase en contacto con el distribuidor y no conecte el dispositivo.
- Conserve este manual de usuario a mano y entréguelo al futuro propietario si transfiere su dispositivo.

Le symbole figurant sur cet appareil indique qu'il ne peut pas être mis au rebut avec les ordures ménagères. Vous devez le déposer dans un centre de recyclage des déchets électriques et électroniques (CDEEE) ou dans un centre agréé pour le traitement, la récupération et le recyclage de cet appareil, veuillez contacter votre municipalité, le service local d'élimination des ordures ménagères ou le revendeur de l'appareil.

The symbol on this device indicates that it may not be disposed of with household waste. You should drop it off at a recycling center for electrical and electronic waste. Disposal should be done in accordance with local waste regulations. For more information on the handling, recovery and recycling of this device, please contact your municipality, your local household waste disposal service or the dealer of the device.

El símbolo de este dispositivo indica que no puede desecharse con la basura doméstica. Debe dejarlo en un centro de reciclaje de desechos eléctricos y electrónicos. La eliminación debe realizarse de acuerdo con las normativas locales sobre residuos. Para obtener más información sobre el manejo, la recuperación y el reciclaje de este dispositivo, comuníquese con su municipio, el servicio local de eliminación de desechos domésticos o el distribuidor del dispositivo.



## Votre appareil / Your device / Su dispositivo

Ecran de contrôle de la vapeur  
Steam control screen  
Pantalla de control de vapor

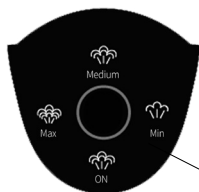

Bouton de vapeur  
Steam button  
Boton de vapor

Nettoyeur vapeur à main  
Handheld steam cleaner  
Limpiador de vapor de mano

Bouton ON / OFF  
Switch button  
Boton interruptor

Réservoir à eau  
Water tank  
Depósito de agua

Bouton du bac à poussière  
Dust tank button  
Boton del tanque de polvo

Bac à poussière  
Dust tank  
Tanque de polvo

Tête  
Head  
Cabeza

Bouton ON / OFF  
Switch button  
Boton interruptor

Gachette à vapeur  
Steam trigger  
Gatillo de vapor

Attache de câble  
Cord clip  
Clip de cable

Tube de la poignée  
Handle tube  
Tubo de la manija

Bouton de déverrouillage  
du nettoyeur à main  
Release button  
hand cleaner  
Botón de liberación  
limpiador de manos

Entrée du câble  
Cable entry  
Entrada de cable

Attache de câble  
Cord clip  
Clip de cable

Bouton de déverrouillage  
de la lingette  
Unlock button wipe  
Botón de desbloqueo de la toallita

Roues  
Wheels  
Ruedas

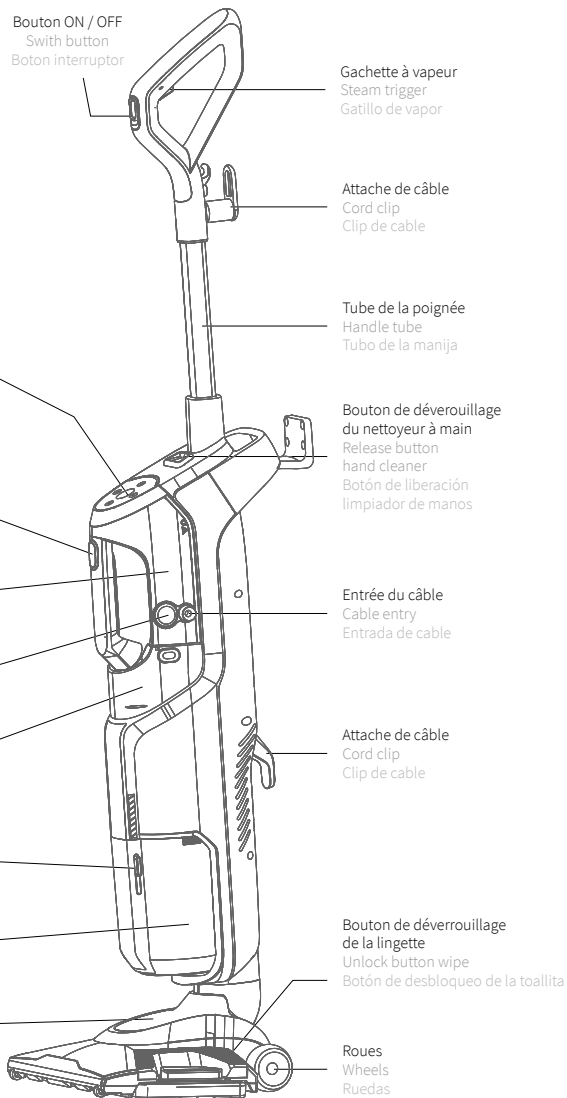

## Assembler l'appareil / Device assembly / Ensambla el dispositivo



- 1/ Insérer la poignée dans le corps de l'appareil puis, utiliser la vis fournie pour assembler les deux parties.  
 1/ Insert the handle into the body of the device then use the screw provided to assemble the two parts.  
 1/ Inserte el mango en el cuerpo del dispositivo y luego use el tornillo provisto para ensamblar las dos partes.



- 2/ Insérer le corps de l'appareil dans la tête jusqu'à entendre un «click».  
 2/ Insert the body of the device into the head unit until you hear a «click».  
 2/ Inserte el cuerpo del dispositivo en la cabeza hasta que escuche un «click».



- 3/ Insérer le nettoyeur à main dans le corps de l'appareil jusqu'à entendre un «click».  
 3/ Insert the hand cleaner into the body of the device until you hear a «click».  
 3/ Inserte el limpiador de manos en el cuerpo del dispositivo hasta que escuche un «click».



- 4/ Pour retirer le nettoyeur à main, appuyer sur le bouton de déverrouillage tout en tirant sur sa poignée.  
 4/ To remove the hand cleaner, press the release button while pulling on its handle.  
 4/ Para quitar el limpiador de manos, presione el botón de liberación mientras tira del mango.

## Installer la lingette / Install the wipe / Instale la toallita



- 1/ Appuyer sur les boutons de déverrouillage de la lingette et placer la lingette autour du support. Clipser à nouveau le tout sous la tête de l'appareil.  
 1/ Press the wipe release buttons and place the wipe around the support. Clip everything again under the head of the device.  
 1/ Presione los botones de liberación de la toallita y coloque la toallita alrededor del soporte. Clip todo de nuevo debajo de la cabeza del dispositivo.

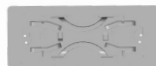

## Remplir le réservoir / Fill up the water tank / Llene el tanque de agua

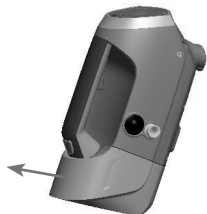

- 1/ Retirer le réservoir d'eau du nettoyeur à main en appuyant simultanément sur les boutons latéraux.  
 1/ Remove the water tank from the hand cleaner by simultaneously pressing the two side buttons.  
 1/ Retire el depósito de agua del limpiador de manos presionando simultáneamente los dos botones laterales.



- 2/ Retourner le réservoir, ouvrir le capuchon et remplir d'eau du robinet.  
 2/ Turn the tank over, open the cap and fill with tap water.  
 2/ Dar la vuelta al depósito, abrir la tapa y llenar con agua del grifo.



- 3/ Remettre le nettoyeur à main dans le corps de l'appareil comme indiqué plus haut.  
 3/ Put the hand cleaner back into the body of the device as indicated above.  
 3/ Vuelva a colocar el limpiador de manos en el cuerpo del dispositivo como se indica arriba.

*\* Si votre eau du robinet est trop caillasse, vous pouvez la couper avec 50% d'eau déminéralisée.*

*\* If your tap water is too hard, you can cut it with 50% demineralized water.*

*\* Si el agua del grifo es demasiado dura, puede cortarla con un 50% de agua desmineralizada.*

## Démarrer / Start / Comienzo

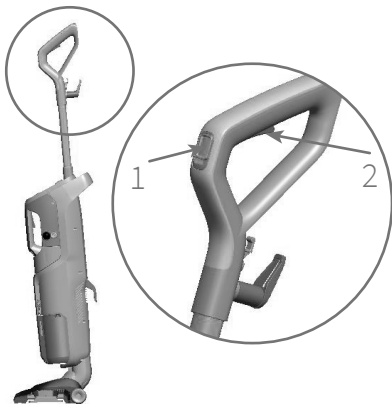

1/Pousser le bouton ON/OFF de l'appareil vers l'avant pour l'allumer. Tirer à nouveau vers l'arrière pour l'éteindre.

1 / Push the ON / OFF button of the device forward to turn it on. Pull back again to turn it off.

1 / Presione el botón ON / OFF del dispositivo hacia adelante para encenderlo. Tire hacia atrás de nuevo para apagarlo.

2/ Appuyer sur la gachette à vapeur pour faire fonctionner la vapeur. Appuyer sur le bouton central de l'écran de contrôle pour sélectionner l'intensité de vapeur souhaitée.

2 / Press the steam trigger to operate the steam. Press the central button on the control screen to select the desired steam intensity.

2 / Presione el gatillo de vapor para operar el vapor. Presione el botón central en la pantalla de control para seleccionar la intensidad de vapor deseada.

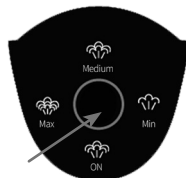

## Nettoyeur à main / Hand cleaner / Limpiador de manos

Ne pas utiliser l'appareil avec des filtres humides ou mouillés ou sans les filtres en place.

Le plateau et la lingette peuvent devenir chauds lorsque vous utilisez le nettoyeur vapeur. Ne pas les toucher pendant l'utilisation de l'appareil.

Ne jamais mettre de produits de détartrage, d'alcool ou de détergent dans le nettoyeur à vapeur, car cela pourrait l'endommager ou rendre son utilisation dangereuse.

Ne pas essayer d'utiliser l'appareil sur un sol dur sans eau dans le réservoir. Vous entendrez alors comme un claquement qui vous indiquera qu'il n'y a plus d'eau.

Do not use the device with damp or wet filters or without the filters in place.

The tray and wipe may get hot when using the steam cleaner. Do not touch them while using the device.

Never put descaling products, alcohol or detergent in the steam cleaner, as this could damage it or make its use dangerous.

Do not attempt to use the device on hard ground without water in the tank. You will then hear a click that will tell you that there is no more water.

No utilice el dispositivo con filtros húmedos o mojados o sin los filtros en su lugar.

La bandeja y la toallita pueden calentarse al usar el limpiador a vapor. No los toque mientras usa el dispositivo.

Nunca ponga productos descalcificadores, alcohol o detergente en el limpiador a vapor, ya que esto podría dañarlo o hacer que su uso sea peligroso.

No intente utilizar el dispositivo en un terreno duro sin agua en el tanque. A continuación, escuchará un clic que le indicará que no hay más agua.



1/ Brancher l'appareil et appuyer sur le bouton ON/OFF du nettoyeur à main pour l'allumer. La LED verte va clignoter jusqu'à ce que l'appareil soit prêt.

1 / Plug in the device and press the ON / OFF button on the hand cleaner to turn it on. The green LED will blink until the device is ready.

1 / Retire el depósito de agua del limpiador de manos presionando simultáneamente los dos botones laterales.



2/ Une fois la LED verte fixe, appuyer sur le bouton centrale de l'écran de contrôle pour choisir l'intensité de vapeur que vous désirez.

2 / Once the green LED is fixed, press the central button on the control screen to choose the intensity of steam you want.

2 / Una vez fijo el LED verde, presione el botón central en la pantalla de control para elegir la intensidad de vapor que dese.



3/ Appuyer sur le bouton de vapeur pour commencer à nettoyer.

3 / Press the steam button to start cleaning.

3 / Presione el botón de vapor para empezar a limpiar.

## Accessoires / Accessories / Accesorios



**Flexible vapeur :** pour accéder dans les endroits les plus étroits et inaccessibles  
Steam hose: to access the tightest and most inaccessible places  
Manguera de vapor: para acceder a los lugares más estrechos e inaccesibles



**Buse vapeur :** pour un jet de vapeur concentré, puissant et précis  
Steam nozzle: for a concentrated, powerful and precise jet of steam  
Boquilla de vapor: para un chorro de vapor concentrado, potente y preciso



**Brosse ronde en nylon :** pour frotter en profondeur  
Nylon round brush: for deep scrubbing  
Cepillo redondo de nailon: para fregar en profundidad



**Brosse carrelage :** pour nettoyer les joints de votre carrelage  
Tile brush: to clean the joints of your tiles  
Cepillo para baldosas: para limpiar las juntas de tus baldosas



**Outil multisurface :** pour vos vitres, vos meubles textiles et autres surfaces nettoyables à la vapeur  
Multi-surface tool: for your windows, your textile furniture and other steam-cleanable surfaces  
Herramienta multisuperficie: para sus ventanas, sus muebles textiles y otras superficies que se pueden limpiar con vapor



**Chaussette microfibre :** pour un nettoyage tout en douceur. S'installe sur l'outil multi-surfaces  
Microfiber sock: for gentle cleaning. Installs on the multisurface tool  
Calcetín de microfibra: para una limpieza suave. Se instala en la herramienta multisuperficie



**Lingette :** pour des sols durs impeccables  
Wipe: for impeccable hard floors  
Wipe: para suelos duros impecables



**Raclette :** pour des vitres impeccables  
Raclette: for impeccable windows  
Raclette: para ventanas impecables

*Suivant votre modèle, certains accessoires ne sont pas fournis.  
Depending on your model, some accessories are not provided.  
Dependiendo de su modelo, no se proporcionan algunos accesorios.*

## Entretien / Care / Cuidado

### Vider le bac à poussière / Empty the dust tank / Vacíe el contenedor de polvo



- 1/ Débrancher l'appareil
- 2/ Retirer le bac à poussière de l'appareil en appuyant sur les boutons latéraux pour le déverrouiller.
- 3/ Retirer le filtre et le cyclonique en plastique en tirant sur l'arceau en métal.
- 4/ Vider le bac à poussière et le passer à l'eau pour le rincer.
- 5/ Une fois complètement sec, insérer le filtre cyclonique en plastique dans le bac à poussière.
- 6/ Réinstaller le bac à poussière dans l'appareil.

REMARQUE: Le réservoir à poussière peut être lavé à l'eau tiède avec un détergent doux. Assurez-vous qu'il est complètement sec avant remplacement.

- 1 / Unplug the device
- 2 / Remove the dust tank from the device by pressing the side buttons to unlock it.
- 3 / Remove the filter and the plastic cyclonic filter by pulling on the metal hoop.
- 4 / Empty the dust tank and run it in water to rinse it.
- 5 / Once completely dry, insert the plastic cyclonic filter in the dust tank.
- 6 / Reinstall the dust tank in the device.

NOTE: The dust tank can be washed in lukewarm water with a mild detergent. Make sure it is completely dry before replacement.

- 1 / Desenchufe el dispositivo
- 2 / Retire el contenedor de polvo del dispositivo presionando los botones laterales para desbloquearlo.
- 3 / Retire el filtro y el filtro ciclónico de plástico tirando del aro metálico.
- 4 / Vacíe el depósito de polvo y póngalo en agua para enjuagarlo.

5 / Una vez que esté completamente seco, inserte el filtro ciclónico de plástico en el contenedor de polvo.

6 / Vuelva a instalar el contenedor de polvo en el dispositivo.

NOTA: El depósito de polvo se puede lavar en agua tibia con un detergente suave. Asegúrese de que esté completamente seco antes de reemplazarlo.

### Remplacer le filtre du bac à poussière / Replace the dust tank filter / Reemplace el filtro del contenedor de polvo

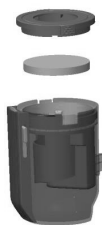

- 1/ Débrancher l'appareil
- 2/ Retirer le bac à poussière de l'appareil en appuyant sur les boutons latéraux pour le déverrouiller.
- 3/ Retirer le filtre.
- 4/ Installer le nouveau filtre.
- 5/ Réinstaller le bac à poussière dans l'appareil.

- 1 / Unplug the device
- 2 / Remove the dust container from the device by pressing the side buttons to unlock it.
- 3 / Remove the filter.
- 4 / Install the new filter.

5 / Reinstall the dust container in the device.

- 1 / Desenchufe el dispositivo
- 2 / Retire el contenedor de polvo del dispositivo presionando los botones laterales para desbloquearlo.
- 3 / Retirar el filtro.
- 4 / Instale el filtro nuevo.
- 5 / Vuelva a instalar el contenedor de polvo en el dispositivo.

### Remplacer le filtre du réservoir d'eau / Replace the water tank filter / Reemplace el filtro del tanque de agua



- 1/ Décrocher le nettoyeur à main de l'appareil et retirer le réservoir d'eau en appuyant sur les boutons latéraux.
- 2/ Tirer sur le filtre pour l'extraire.
- 3/ Ajouter un nouveau filtre et réassembler l'appareil.

- 1 / Unhook the hand cleaner from the device and remove the water tank by pressing the side buttons.
- 2 / Pull on the filter for the extract.
- 3 / Add a new filter and reassemble the device.

- 1 / Desenganche el limpiador de manos del dispositivo y retire el depósito de agua presionando los botones laterales.
- 2 / Tirar del filtro para el extracto.
- 3 / Agregue un nuevo filtro y vuelva a ensamblar el dispositivo.

Afin de protéger votre appareil du calcaire, il est fortement recommandé de couper l'eau du robinet avec de l'eau déminéralisée. Quand les grains présents dans le filtre à calcaire changent de couleur, il est temps de changer votre filtre. S'il n'est pas changé assez régulièrement, le calcaire peut entraîner une forte baisse de la performance de votre produit.

In order to protect your device from limescale, it is strongly recommended to turn off the tap water with demineralized water. When the grains in the lime filter change color, it's time to change your filter. If it is not changed regularly enough, limescale can seriously impair the performance of your product. Para proteger su dispositivo de la cal, se recomienda encarecidamente cerrar el agua del grifo con agua desmineralizada. Cuando los granos del filtro de cal cambian de color, es hora de cambiar el filtro. Si no se cambia con la suficiente regularidad, la cal puede afectar seriamente el rendimiento de su producto.



## **Besoin d'aide ? / Need help ? / Necesitas ayuda ?**

Scanner ce code pour vous rendre sur votre espace client et bénéficier d'une aide approfondie

Scan this code to go to your customer area and receive in-depth help

Escanee este código para ir a su área de clientes y recibir ayuda en profundidad



ezi<sup>i</sup>clean®  
*make it easy*

EZiClean® est une marque de la société E.ZICOM®  
EZiClean® is an E.ZICOM® company brand  
EZiClean® es una marca de la empresa E.ZICOM®

46/48, rue Gay Lussac  
94430 Chennevières-sur-Marne  
[www.eziclean.com](http://www.eziclean.com)

**ezi**clean®  
*make it easy*

**BEDIENUNGSANLEITUNG  
FÜR IHREN  
MULTIFUNKTIONSDAMPFREINIGER**

**MANUALE UTENTE  
PER IL TUO  
PULITORE A VAPORE  
MULTIFUNZIONE**

---

**ezi**clean®  
Cyclosteam P310 et P320

---



# Vorsichtsmaßnahmen für den Gebrauch / Precauzioni per l'uso

Bitte beachten Sie die folgenden Sicherheitsregeln, einschließlich der folgenden:

- Dieses Gerät kann von Kindern ab 8 Jahren und Personen mit eingeschränkter körperlicher, sensorischer oder geistiger Fähigkeiten oder mangelnder Erfahrung und mangelndem Wissen verwendet werden, wenn sie beaufsichtigt oder angewiesen wurden, das Gerät auf sichere Weise zu verwenden, das sie die damit verbundenen Gefahren verstehen.
- Reinigung und Wartung sollten nicht von Kindern durchgeführt werden, es sei denn, sie sind mindestens 8 Jahre alt und werden von einem Erwachsenen beaufsichtigt.
- Bewahren Sie das Gerät und das Netzabel außerhalb der Reichweite von Kindern unter 8 Jahren auf.
- Wenn das Netzabel beschädigt ist, muss es vom Hersteller ausgetauscht werden, um Unfälle zu vermeiden.
- Lassen Sie das Gerät niemals unbeaufsichtigt, wenn es in Betrieb ist.
- Halten Sie Haare, lose Kleidung, Finger und alle Körperteile von Öffnungen und beweglichen Teilen des Geräts und seines Zubehörs fern.
- Ziehen Sie den Stecker aus der Steckdose, wenn Sie das Gerät nicht benutzen und bevor Sie es warten.
- Verwenden Sie das Gerät nur wie in dieser Bedienungsanleitung beschrieben.
- Verwenden Sie nur vom Hersteller empfohlene Zubehör.
- Verwenden Sie das Gerät nicht mit einem beschädigten Kabel oder Stecker.
- Tauchen Sie es nicht in Wasser oder andere Flüssigkeiten.
- Wenn das Gerät nicht ordnungsgemäß funktioniert, wenn es auf den Boden oder ins Wasser gefallen ist, beschädigt wurde oder draußen gelassen wurde, versuchen Sie nicht, es zu bedienen, und geben Sie es an das Servicecenter zurück.
- Ziehen oder tragen Sie das Gerät nicht mit dem Kabel, verwenden Sie das Kabel nicht als Griff, schließen Sie keine Tür am Kabel und halten Sie scharfe Gegenstände fern.
- Halten Sie das Kabel von heißen Oberflächen fern.
- Ziehen Sie den Netzstecker nicht aus der Steckdose, indem Sie am Kabel ziehen.
- Fassen Sie den Stecker oder das Gerät nicht mit nassen Händen an.
- Stellen Sie keine Gegenstände in die Öffnungen.
- Nicht mit verstopfter Öffnung verwenden. Halten Sie das Gerät sauber, frei von Staub, Flusen, Haaren und allem, was den Luftstrom verringern kann.
- Schalten Sie alle Bedienelemente aus, bevor

- den Netzstecker ziehen.
- Selen Sie beim Reinigen der Treppe sehr vorsichtig.
- Nicht zum Aufnehmen von brennbaren oder brennbaren Flüssigkeiten wie Benzin oder in Bereichen verwenden, in denen diese vorhanden sein können.
- Nehmen Sie keine giftigen Stoffe auf (Bleichmittel, Ammoniak, Entblocker usw.).
- Nicht in geschlossenen Räumen verwenden, die mit Dämpfen gefüllt sind, die von Ölarten, Farbverdünnern, bestimmten Lösungsmitteln, brennbarem Staub oder anderen explosiven oder giftigen Dämpfen abgegeben werden.
- Nehmen Sie keine harten oder scharfen Gegenstände wie Glas, Nägel, Schrauben, Nägel usw. auf.
- Nehmen Sie keine brennenden oder rauchenden Gegenstände wie Zigaretten, Streichholz oder heiße Asche auf.
- Nicht ohne Filter, oder auf nassen Oberflächen verwenden.
- Verwenden Sie nur identische Ersatzteile.
- Nicht horizontal laufen lassen.
- Das Gerät darf nicht versetzt werden, wenn es fallen gelassen wurde, sichtbare Anzeichen von Schäden aufweist oder undicht ist.
- Nicht in Reichweite von Kindern aufbewahren, wenn es eingeschaltet ist oder wenn es abkühlt.

- Die Oberflächen des Reinigungskopfes können während des Gebrauchs sehr heiß werden.
- Richten Sie den Dampf nicht auf Menschen, Tiere, Pflanzen oder Geräte, die elektrische Komponenten enthalten.
- Nicht auf gewachsenen Ledern, Möbeln oder Fußböden, synthetischen Stoffen, Santol oder anderen dampfempfindlichen Materialien verwenden.
- Bei der Verwendung elektrischer Geräte müssen stets Sicherheitsvorkehrungen getroffen werden, um die Gefahr von Feuer, Stromschlag und / oder Verletzungen durch unsachgemäße Verwendung zu vermeiden.
- Stellen Sie sicher, dass die auf dem Typenschild des Geräts angegebene Nennspannung mit der Hauptspannung Ihres Stromnetzes übereinstimmt. Wenn nicht, wenden Sie sich an den Händler und schließen Sie das Gerät nicht an.
- Halten Sie diese Bedienungsanleitung immer griffbereit und geben Sie sie dem zukünftigen Besitzer, wenn Sie Ihr Gerät übertragen.

Attendersi alle regole di sicurezza di base, comprese le seguenti:

- Questo dispositivo può essere utilizzato da bambini di età pari o superiore a 8 anni e da persone con ridotte capacità fisiche, sensoriali o mentali o con mancanza di esperienza e conoscenza, se supervisionati o istruiti per utilizzare il dispositivo in modo sicuro e che capiscano i pericoli coinvolti.
- La pulizia e la manutenzione non devono essere eseguite da bambini, a meno che non abbiano almeno 8 anni e siano sorvegliati da un adulto.
- Tenere l'apparecchio e il cavo di alimentazione fuori dalla portata dei bambini di età inferiore a 8 anni.
- Se il cavo di alimentazione è danneggiato, deve essere sostituito dal produttore per evitare incidenti.
- Non lasciare mai l'apparecchio incustodito quando è in funzione.
- Tenere capelli, indumenti larghi, dita e tutte le parti del corpo lontano dalle aperture e dalle parti in movimento del dispositivo e dei suoi accessori.
- Scollegare l'elettrodomestico dalla presa
- quando non è in uso o prima della manutenzione.
- Utilizzare il dispositivo solo come descritto in questo manuale utente.
- Utilizzare solo accessori consigliati dal produttore.
- Non utilizzare il dispositivo con un cavo o una spina danneggiati.
- Non immergere in acqua o altri liquidi.
- Se il dispositivo non funziona come dovrebbe, se è caduto a terra o in acqua, è stato danneggiato o lasciato all'esterno, non tentare di azionarlo e restituirlo al centro assistenza.
- Non tirare o trasportare il dispositivo utilizzando il cavo, non utilizzare il cavo come maniglia, non chiudere una porta sul cavo e tenere lontani oggetti appuntiti.
- Tenere il cavo lontano da superfici calde.
- Non scollegare l'apparecchio tirando il cavo.
- Per scollegare l'apparecchio, afferrare la spina e non il cavo.
- Non maneggiare la spina o il dispositivo con le mani bagnate.
- Non inserire alcun oggetto nelle aperture.
- Non utilizzare con un'apertura bloccata. Tenere il dispositivo pulito, privo di polvere, pelucchi,

- capelli e qualsiasi cosa possa ridurre il flusso d'aria.
- Spegnerne tutti i controlli prima di scollegare.
- Fare molta attenzione quando si puliscono le scale.
- Non utilizzare per aspirare liquidi infiammabili o combustibili, come benzina, o in aree in cui potrebbero essere presenti.
- Non raccogliere materiali tossici (candeggianti, ammoniac, sblocca tubi, ecc.)
- Non utilizzare in uno spazio chiuso pieno di vapori emessi da vernici a base di olio, diluenti per vernici, alcuni repellenti antitarate, polvere infiammabile o altri vapori esplosivi o tossici.
- Non raccogliere oggetti duri o appuntiti come vetro, chiodi, viti, monete, ecc.
- Utilizzare solo su superfici interne asciutte.
- Tenere il dispositivo su una superficie piana.
- Non raccogliere nulla che stia bruciando o fumando, come sigarette, fiammiferi o ceneri calde.
- Non utilizzare senza filtri installati, all'aperto o su superfici bagnate.
- Utilizzare solo ricambi identici.
- Non lasciare in esecuzione orizzontalmente.
- Il dispositivo non deve essere utilizzato se è caduto, mostra segni visibili di danneggiamento

- o se perde.
- Tenere fuori dalla portata dei bambini quando è acceso o quando si raffredda. Le superfici della testina di pulizia possono diventare molto calde durante l'uso.
- Non dirigere il vapore su persone, animali, piante o apparecchiature contenenti componenti elettrici.
- Non utilizzare su pelle, mobili o pavimenti cerati, tessuti sintetici, velluto o qualsiasi altro materiale sensibile al vapore.
- Quando si utilizzano apparecchiature elettriche, è necessario prendere sempre precauzioni di sicurezza per evitare qualsiasi rischio di incendio, scosse elettriche e / o lesioni derivanti da un uso improprio.
- Verificare che la tensione nominale indicata sulla targhetta del dispositivo corrisponda alla tensione principale della rete elettrica. In caso contrario, contattare il rivenditore e non collegare il dispositivo.
- Tieni questo manuale utente a portata di mano e consegnalo al futuro proprietario se trasferisci il tuo dispositivo.



Das Symbol auf diesem Gerät weist darauf hin, dass es nicht mit dem Hausmüll entsorgt werden darf. Sie müssen es bei einem Recyclingzentrum für Elektro- und Elektronikschrott abgeben. Die Entsorgung sollte gemäß den örtlichen Abfallbestimmungen erfolgen. Weitere Informationen zur Handhabung, Rückgewinnung und zum Recycling dieses Geräts erhalten Sie von Ihrer Gemeinde, Ihrem örtlichen Hausmüllentsorgungsdienst oder dem Händler des Geräts.

Il simbolo su questo apparecchio indica che non può essere smaltito con i rifiuti domestici. Devi consegnarlo a un centro di riciclaggio per rifiuti elettrici ed elettronici. Lo smaltimento deve essere effettuato in conformità con le normative locali sui rifiuti. Per ulteriori informazioni sulla gestione, il recupero e il riciclaggio di questo dispositivo, contattare il comune, il servizio locale di smaltimento dei rifiuti domestici o il rivenditore del dispositivo.



# Ihr Gerät / Il tuo dispositivo

Dampfkontrollbildschirm  
Schermata di controllo del vapore

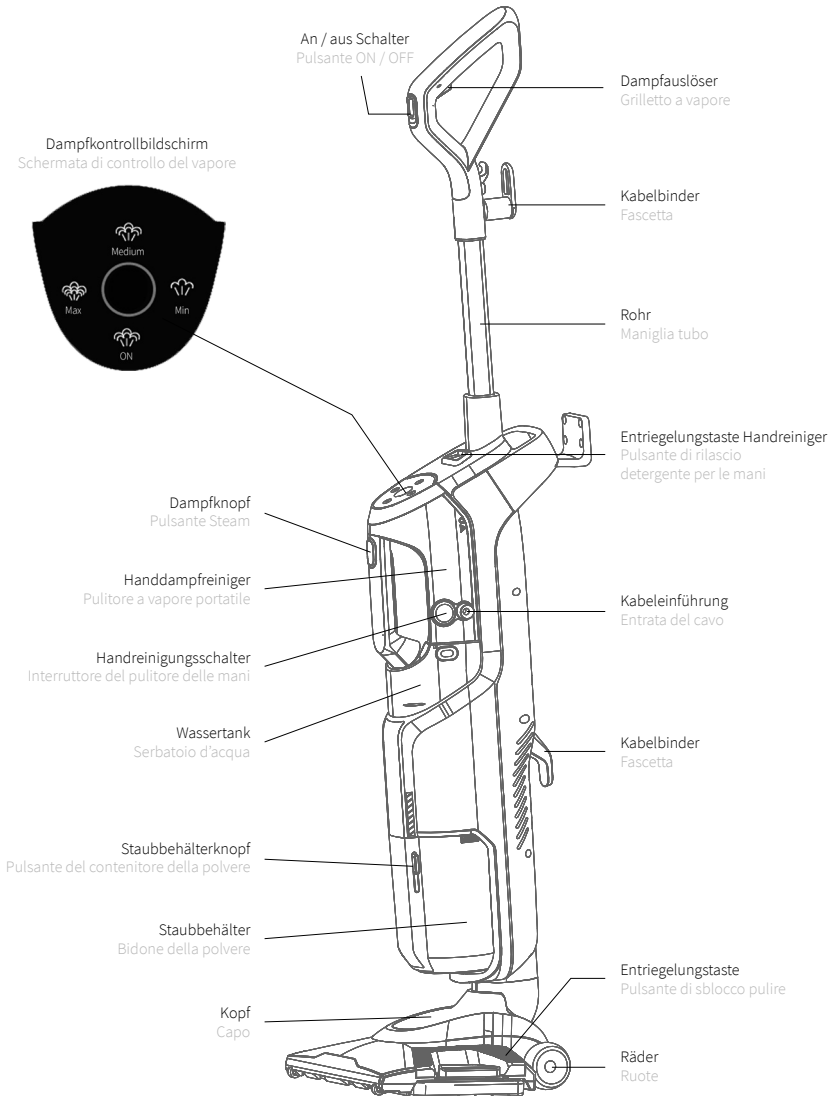
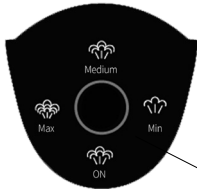

## Bauen Sie das Gerät zusammen / Assembla il dispositivo



1 / Setzen Sie den Griff in das Gehäuse des Geräts ein und montieren Sie die beiden Teile mit der mitgelieferten Schraube.

1 / Inserire la maniglia nel corpo del dispositivo quindi utilizzare la vite fornita per assemblare le due parti.



2 / Setzen Sie den Körper des Geräts in den Kopf ein, bis Sie ein «Klicken» hören.

2 / Inserire il corpo del dispositivo nella testa fino a sentire un «clic».



3 / Führen Sie den Handreiner in das Gehäuse des Geräts ein, bis Sie ein «Klicken» hören.

3 / Inserire l'aspirapolvere per le mani nel corpo del dispositivo fino a sentire un «clic».



4 / Um den Handreiner zu entfernen, drücken Sie den Entriegelungsknopf, während Sie am Griff ziehen.

4 / Per rimuovere l'aspirapolvere, premere il pulsante di rilascio mentre si tira la maniglia.

## Installieren Sie das Wischtuch / Installa la salvietta



1 / Drücken Sie die Wischfreigabetasten und legen Sie das Wischtuch um die Halterung. Befestigen Sie alles erneut unter dem Kopf des Geräts.

1 / Premere i pulsanti di rilascio della salvietta e posizionare la salvietta attorno al supporto. Agganciare di nuovo tutto sotto la testa del dispositivo.

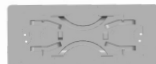

## Fülle den Tank / Riempi il serbatoio

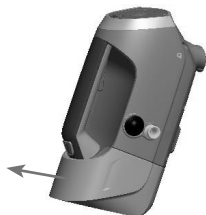

1 / Entfernen Sie den Wassertank vom Handreiner, indem Sie gleichzeitig die Seitentasten drücken.

1 / Rimuovere il serbatoio dell'acqua dall'aspirapolvere premendo contemporaneamente i pulsanti laterali.



2 / Drehen Sie den Tank um, öffnen Sie den Deckel und füllen Sie ihn mit Leitungswasser\*.

2 / Capovolgere il serbatoio, aprire il tappo e riempirlo con acqua del rubinetto \* .Riempire con acqua del grifo\* .

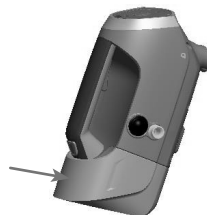

3 / Setzen Sie den Handreiner wie oben angegeben wieder in den Körper des Geräts ein.

3 / Reinsertare l'aspirapolvere per le mani nel corpo del dispositivo come indicato sopra.

*Wenn Ihr Leitungswasser zu hart ist, können Sie es mit 50% entkalktem Wasser mischen.  
\* Se l'acqua del rubinetto è troppo dura, puoi tagliarla con il 50% di acqua demineralizzata.*

## Start / Avvio

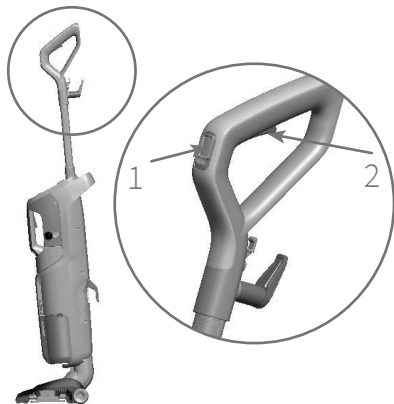

1 / Drücken Sie die EIN / AUS-Taste des Geräts nach vorne, um es einzuschalten.

Ziehen Sie es erneut zurück, um es auszuschalten.

1 / Spingere in avanti il pulsante ON / OFF del dispositivo per accenderlo. Tirare indietro di nuovo per spegnerlo.

2 / Drücken Sie den Dampfauslöser, um den Dampf zu betreiben. Drücken Sie die mittlere Taste auf dem Steuerbildschirm, um die gewünschte Dampflintensität auszuwählen.

2 / Premere il pulsante del vapore per azionare il vapore. Premere il pulsante centrale sullo schermo di controllo per selezionare l'intensità del vapore desiderata.

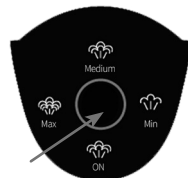

## Handreiniger / Detergente per le mani

Verwenden Sie das Gerät nicht mit feuchten oder nassen Filtern oder ohne Filter.

Der Kopf und das Wischtuch können bei Verwendung des Dampfreinigers heiß werden. Berühren Sie sie nicht, während Sie das Gerät verwenden.

Geben Sie niemals Entkalkungsprodukte, Alkohol oder Reinigungsmittel in den Dampfreiniger, da dies ihn beschädigen oder seine Verwendung gefährden könnte.

Versuchen Sie nicht, das Gerät auf hartem Boden ohne Wasser im Tank zu verwenden. Sie hören dann ein Klicken, das Ihnen sagt, dass kein Wasser mehr vorhanden ist.

Non utilizzare il dispositivo con filtri umidi o bagnati o senza i filtri in posizione.

Il vassoio e la salvietta possono surriscaldarsi quando si utilizza il pulitore a vapore. Non toccarli durante l'utilizzo del dispositivo.

Non mettere mai prodotti disincrostanti, alcool o detersivi nel pulitore a vapore, poiché potrebbero danneggiarlo o renderne pericoloso l'uso.

Non tentare di utilizzare il dispositivo su un terreno duro senza acqua nel serbatoio. Sentirà quindi un clic che ti dirà che non c'è più acqua.



1 / Schließen Sie das Gerät an und drücken Sie die EIN / AUS-Taste am Handreiniger, um es einzuschalten. Die grüne LED blinkt, bis das Gerät bereit ist.

1 / Collegare il dispositivo e premere il pulsante ON / OFF sull'aspirapolvere per accenderlo. Il LED verde lampeggerà fino a quando il dispositivo non sarà pronto.



2 / Sobald die grüne LED leuchtet, drücken Sie die mittlere Taste auf dem Steuerbildschirm, um die gewünschte Dampflintensität auszuwählen.

2 / Una volta che il LED verde è fisso, premere il pulsante centrale sullo schermo di controllo per scegliere l'intensità del vapore che si desidera.



3 / Drücken Sie die Dampftaste um mit der Reinigung zu beginnen. 3 / Premere il pulsante del vapore per iniziare la pulizia.



## Zubehör / Accessori



**Dampfschlauch:** für den Zugang zu den engsten und unzugänglichsten Stellen  
Tubo vapore: per l'accesso ai luoghi più stretti e inaccessibili



**Dampfdüse:** für einen konzentrierten, kraftvollen und präzisen Dampfstrahl  
Lancia vapore: per un getto di vapore concentrato, potente e preciso



**Nylon-Rundbürste:** zum tiefen Schrubben  
Spazzola tonda in nylon: per una pulizia profonda



**Fliesenbürste:** Zum Reinigen der Fugen Ihrer Fliesen  
Spazzola per piastrelle: per pulire le fughe delle piastrelle



**Mehrfächenwerkzeug:** für Ihre Fenster, Ihre Textilmöbel und andere dampfreinigbare Oberflächen  
Strumento multi-superficie: per le finestre, i mobili in tessuto e altre superfici lavabili a vapore



**Pad:** zur schonenden Reinigung. Wird auf dem Mehrflächenwerkzeug installiert  
Calzino in microfibra: per una pulizia delicata. Si installa sullo strumento multi-superficie



**Reinigungstuch:** für einwandfreie Hartböden  
Pulisci: per pavimenti duri impeccabili



**Abwischer:** für saubere Fenster  
Raclette: per finestre impeccabili

*Abhängig von Ihrem Modell wird ein Teil des Zubehörs nicht mitgeliefert.  
A seconda del modello, alcuni accessori non vengono forniti.*

## Reinigung / Colloquio

### Leeren Sie den Staubbehälter / Svuotare il contenitore della polverepolvo



- 1 / Ziehen Sie den Stecker aus der Steckdose
- 2 / Entfernen Sie den Staubbehälter aus dem Gerät, indem Sie die Seitentasten drücken, um ihn zu entriegeln.
- 3 / Entfernen Sie den Filter und den Kunststoffzyklon, indem Sie an der Metallstange ziehen.
- 4 / Leeren Sie den Staubbehälter und reinigen Sie ihn mit Wasser.
- 5 / Nach dem vollständigen Trocknen den Kunststoff-Zyklonfilter in den Staubbehälter einsetzen.
- 6 / Setzen Sie den Staubbehälter wieder in das Gerät ein.

HINWEIS: Der Staubbehälter kann mit einem milden Reinigungsmittel in lauwarmem Wasser gewaschen werden. Stellen Sie vor dem Austausch sicher, dass es vollständig trocken ist.

- 1 / Scollegare il dispositivo
- 2 / Rimuovere il contenitore della polvere dal dispositivo premendo i pulsanti laterali per sbloccarlo.
- 3 / Rimuovere il filtro e il ciclone in plastica tirando la barra metallica.
- 4 / Svuotare il contenitore della polvere e farlo scorrere in acqua per risciacquarlo.
- 5 / Una volta completamente asciutto, inserire il filtro ciclonico in plastica nel contenitore della polvere.
- 6 / Reinstallare il contenitore della polvere nel dispositivo.

NOTA: il contenitore della polvere può essere lavato in acqua tiepida con un detersivo delicato. Assicurarsi che sia completamente asciutto prima della sostituzione.

### Ersetzen Sie den Staubbehälterfilter / Sostituire il filtro del contenitore della polvere

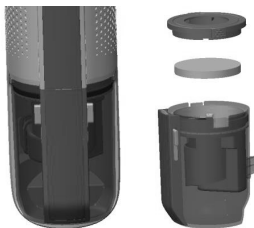

- 1 / Ziehen Sie den Stecker aus der Steckdose
- 2 / Entfernen Sie den Staubbehälter aus dem Gerät, indem Sie die Seitentasten drücken, um ihn zu entriegeln.
- 3 / Entfernen Sie den Filter.
- 4 / Installieren Sie den neuen Filter.
- 5 / Setzen Sie den Staubbehälter wieder in das Gerät ein.

- 1 / Scollegare il dispositivo
- 2 / Rimuovere il contenitore della polvere dal dispositivo premendo i pulsanti laterali per sbloccarlo.
- 3 / Rimuovere il filtro.
- 4 / Installa il nuovo filtro.
- 5 / Reinstallare il contenitore della polvere nel dispositivo.

### Ersetzen Sie den Wassertankfilter / Sostituire il filtro del serbatoio dell'acqua

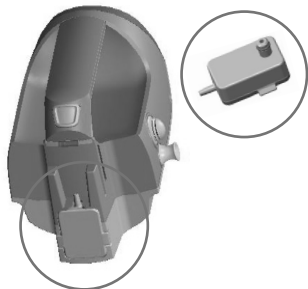

- 1 / Hängen Sie den Handreiniger vom Gerät aus und entfernen Sie den Wassertank durch Drücken der Seitentasten.

2. Ziehen Sie den Filter heraus
- 3 / Fügen Sie einen neuen Filter hinzu und bauen Sie das Gerät wieder zusammen.

- 1 / Sganciare l'aspirapolvere dal dispositivo e rimuovere il serbatoio dell'acqua premendo i pulsanti laterali.
- 2 / Tirare il filtro per l'estratto.
- 3 / Aggiungere un nuovo filtro e riassemble il dispositivo.

Um Ihr Gerät vor Kalk zu schützen, wird dringend empfohlen, das Leitungswasser mit demineralisiertem Wasser zu ergänzen. Wenn die Körner im Kalkfilter ihre Farbe ändern, ist es Zeit, den Filter zu wechseln. Wenn es nicht regelmäßig genug gewechselt wird, kann Kalk die Leistung Ihres Produkts ernsthaft beeinträchtigen.

Per proteggere il tuo dispositivo dal calcare, si consiglia vivamente di chiudere l'acqua del rubinetto con acqua demineralizzata. Quando i chicchi nel filtro anticalcare cambiano colore, è il momento di cambiare il filtro. Se non viene cambiato abbastanza regolarmente, il calcare può compromettere seriamente le prestazioni del prodotto.



# ezi<sup>i</sup>clean®

*make it easy*

EZiClean® est une marque de la société E.ZICOM®  
EZiClean® is an E.ZICOM® company brand  
EZiClean® es una marca de la empresa E.ZICOM®

46/48, rue Gay Lussac  
94430 Chennevières-sur-Marne  
[www.eziclean.com](http://www.eziclean.com)

Für Produkte, die in der Schweiz, in Deutschland  
und in Österreich gekauft wurden  
Per prodotti realizzati in Svizzera, in Germania  
e sono stati acquistati in Austria

Mobex Handels AG  
[www.mobex.ch](http://www.mobex.ch)  
[info@mobex.ch](mailto:info@mobex.ch)