

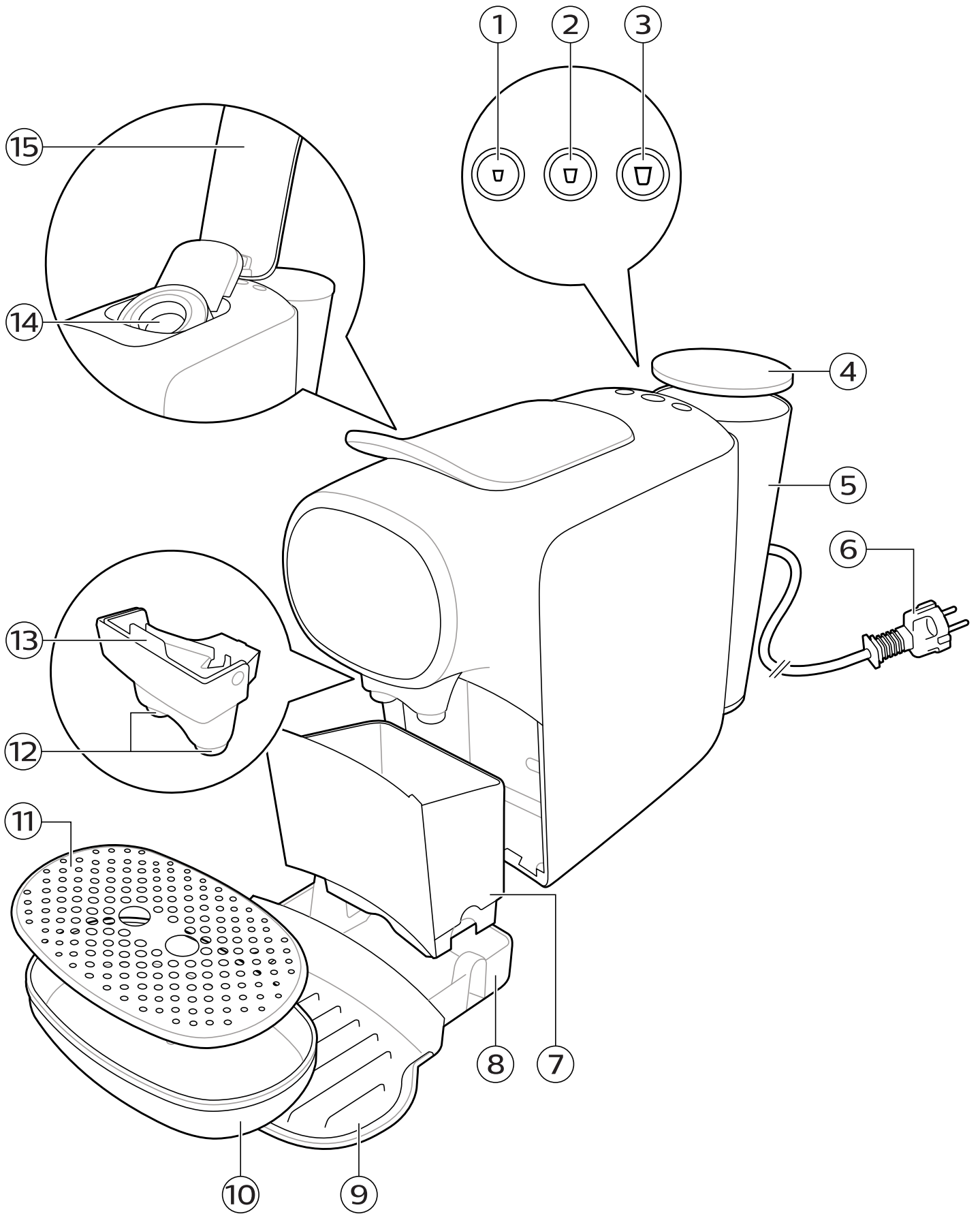

L'OR

BARISTA



English 7
Dansk 24
Deutsch 41
Español 59
Français 77
Italiano 95
Nederlands 113
Norsk 131
Português 148
Svenska 166

General description

- 1 Ristretto button
- 2 Espresso button
- 3 Lungo button
- 4 Water tank lid
- 5 Water tank
- 6 Mains cord with plug
- 7 Used capsule compartment
- 8 Waste water drawer
- 9 Platform for large cups or bowls
- 10 Drip tray
- 11 Cup tray
- 12 Coffee dispensing spout
- 13 Coffee outlets
- 14 Capsule compartment
- 15 Lever

Introduction

Welcome to the L'OR Barista world! L'OR Barista is the only capsule coffee system that allows you to brew two cups of coffee at the same time thanks to the double spout and the exclusive L'OR Barista double-shot capsules with twice as much coffee. The L'OR Barista coffee machine is also compatible with the L'OR Espresso single-shot coffee capsules. Thanks to the Dual Capsule Recognition technology, the machine automatically recognizes the capsule size and adapts the volume accordingly. All you need to do is press the button for the type of coffee you desire.

Capsules and capsule compatibility

The L'OR Barista coffee machine has been designed to work with L'OR Espresso single-shot capsules and L'OR Barista double-shot capsules, as well as with Nespresso* capsules and aluminum capsules from coffee brands produced by Jacobs Douwe Egberts, such as Douwe Egberts, JACOBS, Jacqmotte, Jacques Vabre, Grand Mère, L'OR, Marcilla, Moccona, Saimaza and Senseo.

*brand of a third party not connected to JACOBS DOUWE EGBERTS and / or PHILIPS

L'OR aluminum capsules are available online at www.lorespresso.com and in shops. You can choose from a variety of coffee capsules for different types of coffee.

Direct start and auto switch-off

The direct start function allows you to brew the coffee you desire with just one press of a button. After the coffee has been prepared the machine switches off automatically to save energy.

Preparing for use

Before first use, remove all packaging materials from the machine.

When you use the machine for the first time or if you have not used it for 1 day or longer, perform the following steps:

- 1 Remove the water tank from the machine.

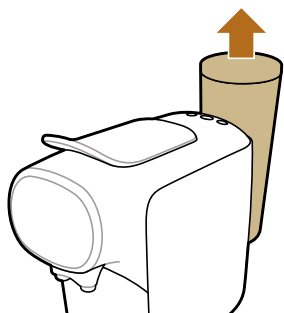

- 2 Rinse and fill the water tank under the tap. Place the water tank back onto the machine.



- 3 Place a bowl under the coffee dispensing spout. Do not insert a capsule and make sure that the lever is closed.

Note: You can remove the drip tray to create enough space to place a bowl under the coffee dispensing spout.



- 4 Press the lungo button.

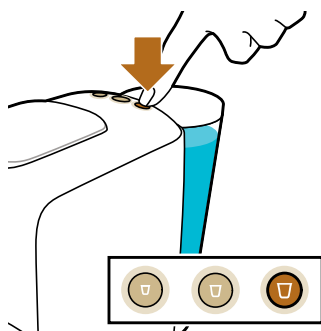

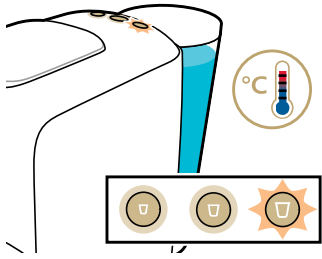

- 5 The machine heats up in about 25 seconds and starts rinsing. Water flows from the coffee dispensing spout into the bowl until the internal water circuit is empty.

Note: When the internal water circuit is empty, the machine produces a humming sound. When the machine dispenses water, it produces a less loud humming sound. This is normal.

- 6 Empty the drip tray and the waste water drawer.
The machine is now ready for use.

Brewing coffee

Beverages and capsules

Beverages

Thanks to the Dual Capsule Recognition technology, the machine automatically recognizes the capsule size and adapts the volume of your drink accordingly. All you need to do is press the button for the type of coffee you desire.

Ristretto

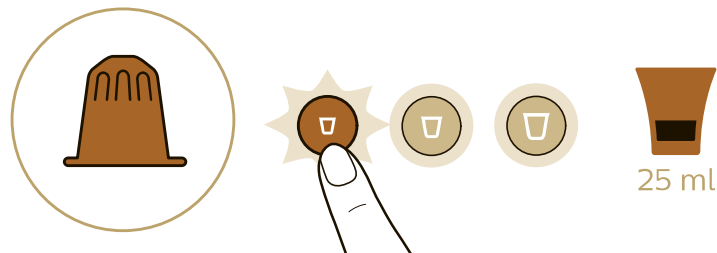

Double ristretto / Double shot of ristretto

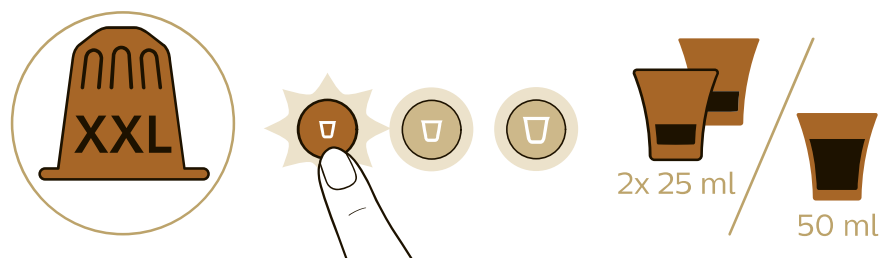

Espresso

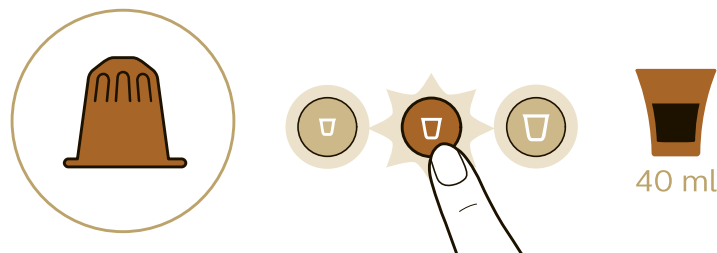

Double espresso / Double shot of espresso

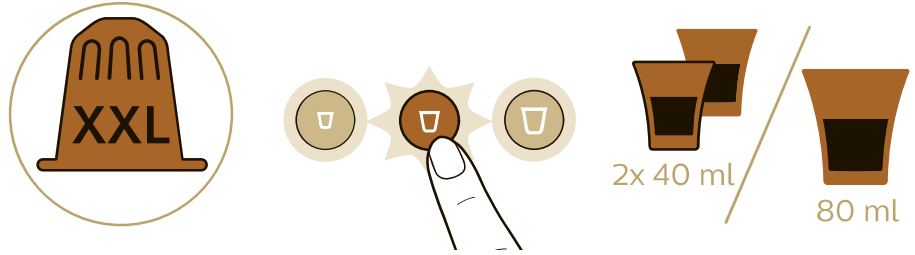

Lungo

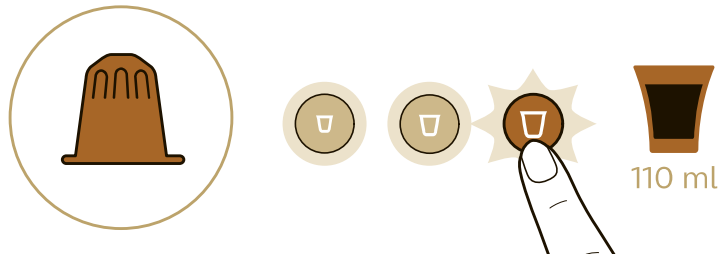

Double lungo / Double shot of lungo

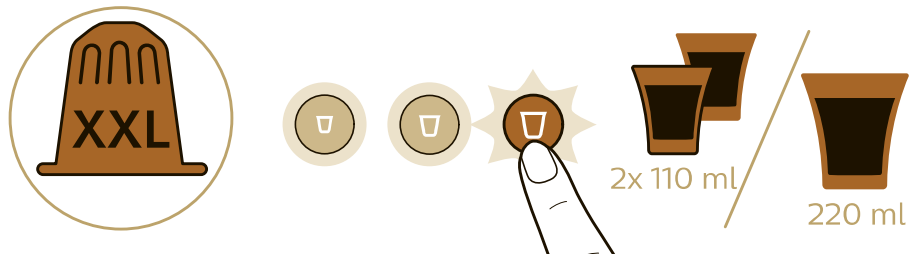

Grand Café Filtre

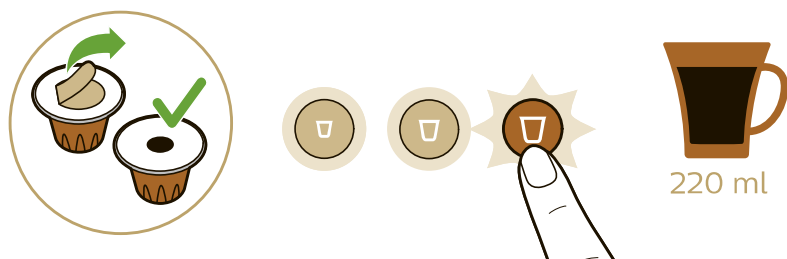

Preparing coffee

- 1 For one coffee, place one cup under the coffee dispensing spout.

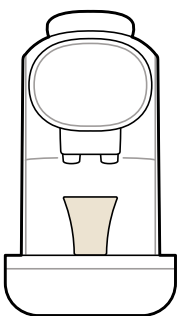

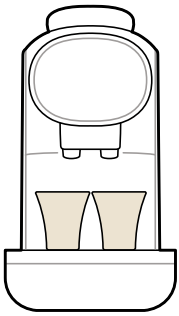

2 For two coffees, place two cups under the coffee dispensing spout.

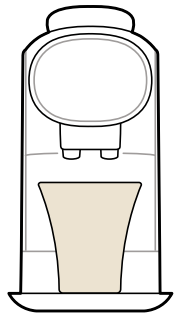

3 For a large coffee or Grand Café Filtre, remove the cup platform and the drip tray, place the cup platform on the lower drip tray and place a large cup or mug on the cup platform under the coffee dispensing spout.

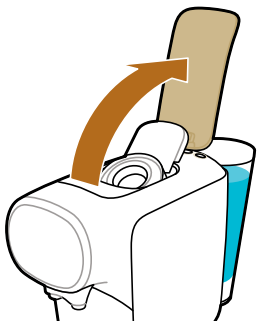

4 Lift the lever.

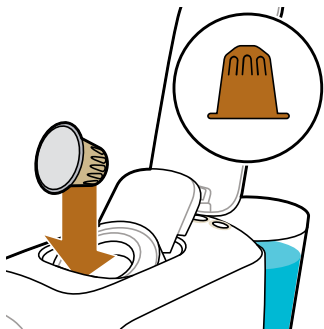

5 Insert a capsule.

- For a single cup of coffee, insert a L'OR Espresso single-shot capsule.



- For two cups of coffee or one large coffee, insert a L'OR Barista double-shot capsule.



6 Close the lever by pushing it down.

Warning: Do not insert a finger into the brew chamber when closing the lever to avoid injury. There is an invisible sharp piercer on the inside of the lever.

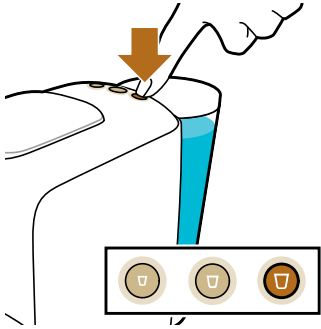

7 Press the button for the type of coffee you desire. The button lights up and the machine starts heating up. When the heating-up process is finished, the machine starts brewing the desired coffee.

Caution: Do not lift the lever until the brewing process has finished. Brewing is finished when the lights stop flashing and no more coffee comes out of the coffee dispensing spout.

8 After the brewing process has finished, the machine switches off automatically to save energy.

Brewing Grand Café Filtré

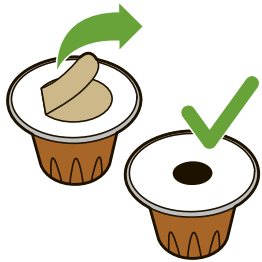

1 Remove the seal completely from the capsule.

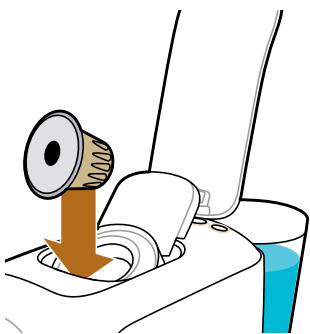

2 Lift the lever and insert the capsule.



3 Close the lever.

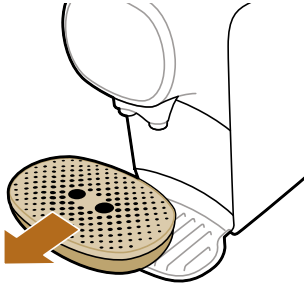

- 4 Remove the drip tray with the cup platform. Put the drip tray aside and place the cup platform on the lower drip tray.

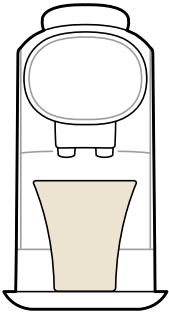

- 5 Place a large cup or mug on the cup platform under the coffee dispensing spout.

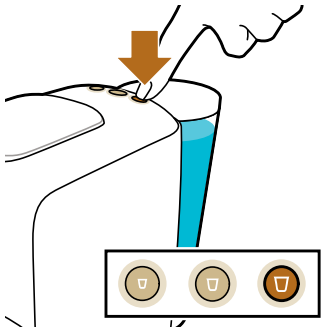

- 6 Press the lungo button to start the brewing process.

Drink personalization: program your drink volume

Each coffee button has been programmed to brew coffee at its ideal setting. Nevertheless, you can personalize your drink volume to your wishes, within a range that ensures the best coffee quality.

	Standard padrão/estandar	Min.	Max.
Ristretto	25 ml	20 ml	40 ml
Espresso	40 ml	30 ml	50 ml
Lungo	110 ml	50 ml	135 ml

	Standard padrão/estandar	Min.	Max.
Ristretto	50 ml	40 ml	60 ml
Espresso	80 ml	60 ml	100 ml
Lungo	220 ml	100 ml	270 ml

The volumes for normal and XXL capsules are adjusted separately:

- 1 Fill the water tank.
- 2 Insert a capsule and close the lever.
 - If you want to adjust the volume for normal capsules, insert a L'OR single-shot espresso capsule.
 - If you want to adjust the volume for an XXL capsule, insert a L'OR Barista double-shot capsule.
- 3 Press and hold the button of the coffee whose volume you want to adjust for 4 seconds until the button flashes quickly. Then release the button. The machine starts brewing coffee.
- 4 Press the same button again when the cup contains the desired volume. The button shows a light burst to indicate the new volume is stored.

Note: If you press the coffee button too early, the machine programs the minimum volume shown in the table above. If you do not press the coffee button, the machine programs the maximum volume shown in the table.

Resetting the drink volume

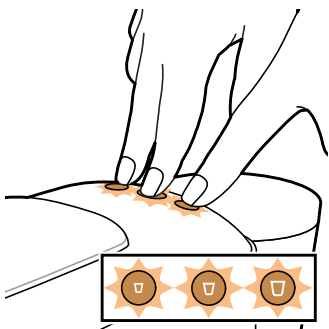

To reset the drink volumes to their factory settings:

- 1 Press and hold the ristretto, espresso and lungo buttons simultaneously until all buttons flash quickly to show that the machine has been reset to factory settings.

Cleaning and maintenance

Cleaning the used capsule drawer and waste water drawer

Check the used capsule compartment and waste water drawer regularly.

Note: For optimal hygiene, pull up the lever after use to ensure the last used capsule falls into used capsule compartment.

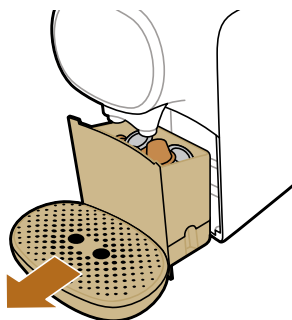

- 1 Pull the waste water drawer and capsule compartment out of the machine.

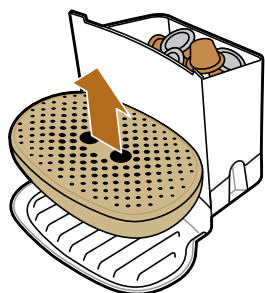

- 2 Remove the drip tray.

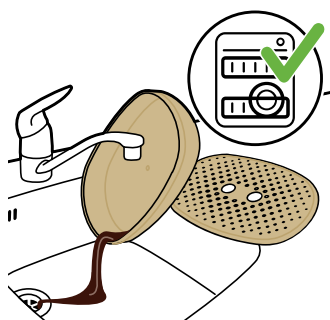

- 3 Rinse the drip tray and the cup tray under the tap or clean them in the dishwasher.

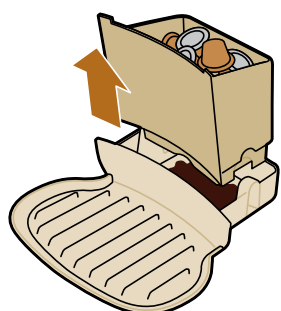

- 4 Lift the used capsule compartment off the waste water drawer and empty it.

Caution: Be careful when you remove the used capsule compartment. Capsules are still hot immediately after brewing.

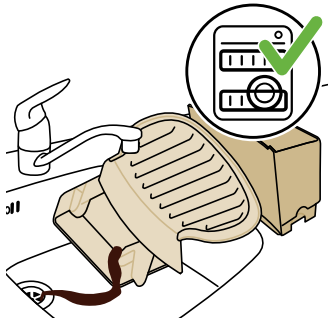

- 5 Rinse the waste water drawer and used capsule container under a tap. You can also clean all these parts in the dishwasher.
- 6 After cleaning, place the used capsule compartment on the waste water drawer.
- 7 Slide the waste water drawer with the used capsule container into the machine.
- 8 Place the drip tray back onto the lower drip tray. Place the cup tray on the drip tray.

Cleaning other parts of the machine



- 1 Clean the outside of the machine with a soft damp cloth.

Caution: Never use scouring pads, abrasive cleaning agents or aggressive liquids such as petrol or acetone to clean the machine.

Warning: Do not insert a finger into the capsule compartment to avoid injury. There is an invisible piercer on the inside of the lever.

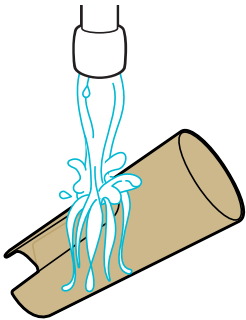

- 2 Clean the water tank by rinsing it under a warm tap.

Note: The water tank is not dishwasher-proof.

Note: Rinse the water tank and fill it with fresh water every 24 hours.

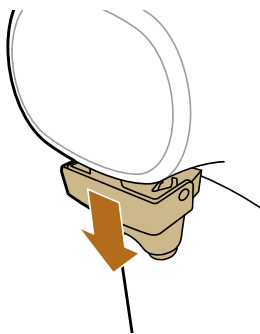

- 3 Pull the coffee dispensing spout off the machine.



- 4 Rinse coffee dispensing spout under a warm tap.

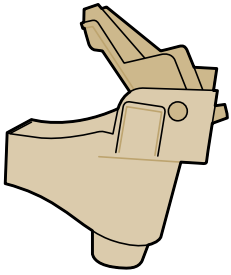

- 5 To clean the coffee dispensing spout thoroughly, open the cover.

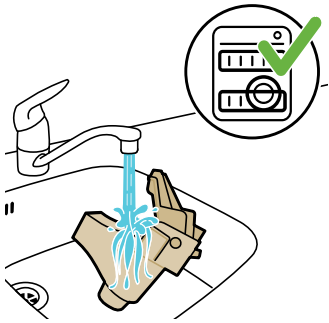

- 6 Rinse the coffee dispensing spout under a warm tap. You can also clean it in the dishwasher

Cleaning the coffee circuit

Clean the coffee circuit every week to ensure you get coffee with an optimum quality and taste.



- 1 Place a cup under the coffee dispensing spout.
- 2 Lift the lever to ensure the last used capsule falls into the used capsule compartment.



- 3 Do not insert a new capsule and close the lever.

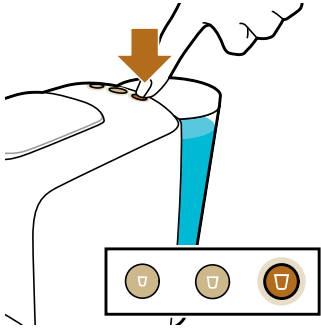

- 4 Press the lungo button.
- 5 Empty the cup after the machine has finished dispensing water.
- 6 Open the lever and repeat steps 3 to 5 to ensure proper cleaning of the coffee circuit.

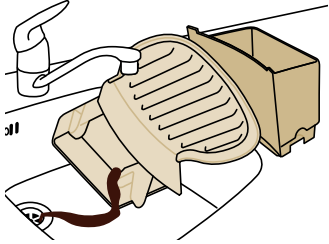

- 7 Empty the waste water drawer.
The machine is now ready for use.

Descaling

When to descale

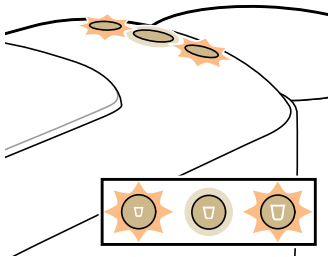

- Descale the machine when the ristretto and lungo button flash quickly a few times after brewing. The descaling procedure takes up to 40 minutes and consists of a descaling cycle and a rinsing cycle. Do not interrupt the descaling procedure.

Why to descale

Descaling is essential for the following reasons:

- It prolongs the life of your L'OR Barista coffee machine
- It ensures maximum cup volume
- It ensures maximum coffee temperature
- The machine produces less sound during brewing
- It prevents malfunctioning

If the descaling procedure is not performed correctly, scale residue remains behind in the machine. This causes scale to build up more quickly and may cause permanent and irreparable damage to the machine.

Use the correct descaler

Only citric acid-based descalers are suitable for descaling the L'OR Barista machine. This type of descaler descales the machine without damaging it.

We advise you to use the dedicated L'OR Barista liquid descaler (CA6530). It is available in bottles that contain liquid descaler for two descaling procedures. You need half a bottle for one descaling procedure and can store the other half for the next descaling procedure.

Descaling procedure

Note: If something goes wrong during the descaling procedure, e.g. because you accidentally interrupt the descaling cycle, you have to restart the descaling procedure from step 1.

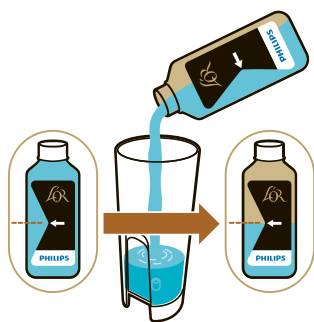

- 1 Pour half a bottle of L'OR Barista liquid descaler (CA6530) into the water tank.



- 2 Fill up the water tank with fresh tap water.



- 3 Make sure that there is no capsule in the capsule compartment.



- 4 Close the lever.

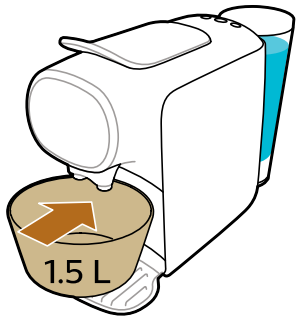

5 Place a bowl with a minimum capacity of 1.5 liters on the lower drip tray under the coffee dispensing spout to collect the descaling solution.

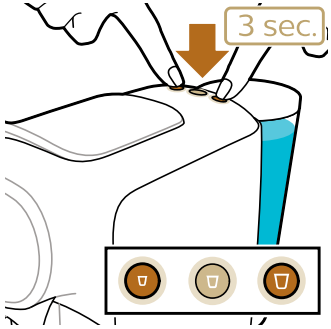

6 Press and hold the ristretto and lungo button for 3 seconds at the same time. The ristretto button starts to flash and the lungo button is steady on

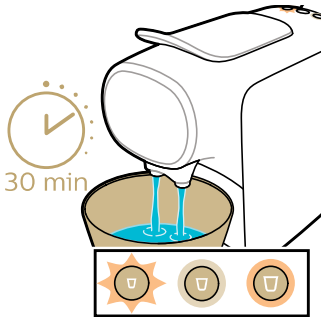

7 The machine dispenses the entire descaling solution at regular intervals. This takes up to 30 minutes.

- When the lungo button start to flash quickly and the ristretto button is on, the first phase of the descaling cycle has finished

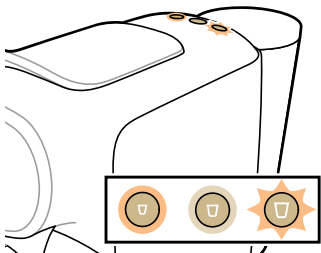

8 Remove and empty the bowl. Place the bowl back onto the lower drip tray under the coffee dispensing spout.

9 Remove the water tank and rinse it under the tap. Fill the water tank with cold tap water and place it back onto the machine.

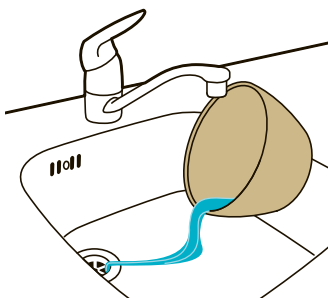

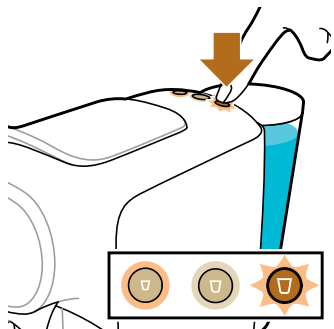

- 10** Press the flashing button to start the flushing cycle. The ristretto button is on and the lungo button flashes during the flushing phase

Note: The water tank will be emptied without interruption. The flushing cycle lasts about 3 minutes.



- 11** When the flushing cycle has finished, the ristretto and lungo button flash a few times.

Note: It is normal that some water remains behind in the water tank after the descaling procedure.

The machine switches off. The descaling procedure is finished.

Meaning of light signals

- The selected coffee button flashes slowly: the machine is preparing your drink.
- The selected coffee button flashes quickly: the water tank is empty, fill the water tank with tap water.
- The selected coffee button flashes intermittently: The new coffee quantity is saved and programming is active.
- The ristretto and lungo button flash simultaneously after brewing coffee: you need to descale the machine.
- All three buttons flash simultaneously: the machine needs to cool down. Wait approx. 2 minutes before you start brewing a new drink.

Troubleshooting

This chapter summarizes the most common problems you could encounter with your machine. If you are unable to solve the problem with the information below, visit www.lorbarista.com/support for a list of frequently asked questions or contact the Consumer Care Center in your country.

Problem	Possible cause	Solution
The machine does not switch on.	The machine is not connected to the mains.	Put the plug in an earthed wall socket.
The coffee does not flow out of the machine immediately when I press the button.	The machine needs a few seconds to heat up before it starts brewing.	This is normal.
The brewing time is longer than before.	The machine is clogging up with scale.	Descal the machine.

Problem	Possible cause	Solution
The temperature of freshly brewed coffee gradually decreases.	The machine is clogging up with scale.	Descal the machine.
The pump makes a lot of noise.	There is not enough water in the water tank.	Fill the water tank with fresh tap water.
	The water tank is not placed correctly.	Place the water tank correctly and push it downwards.
The machine suddenly stops brewing coffee.	There is not enough water in the water tank.	Fill the water tank with fresh tap water. Press the button of the selected type of coffee again to continue brewing. When the cup is full, press the same button again to stop the brewing process.
The selected coffee button flashes quickly.	The water tank is empty.	Fill the water tank with fresh tap water. Press the button of the selected type of coffee again to continue brewing. When the cup is full, press the same button again to stop the brewing process.
I cannot close the capsule compartment lever completely.	Check if you use the recommended L'OR capsule. Other capsules may cause problems during use.	
	The used capsule drawer is full.	Empty the used capsule drawer and insert the capsule again.
	The capsule is not inserted correctly.	Insert the capsule again and check if it is inserted correctly.
The lever does not open completely.	The capsule is stuck.	Open and close the lever a few times with moderate force to remove the capsule.
	The used capsule drawer is full.	Empty the used capsule drawer.
The machine does not dispense coffee or only dispenses drops of coffee.	You have not flushed the machine before first use.	Flush the machine before first use (see 'Preparing for use').
	There is not enough water in the water tank.	Fill the water tank with fresh tap water.
	Scale has built up inside the machine (see 'Descaling').	Descal the machine (see 'Descaling').

Problem	Possible cause	Solution
Coffee grounds end up in the cup of coffee.	A small amount of ground coffee will always end up on the bottom of the cup.	This is normal.
The coffee flow splits or is not straight.	The coffee dispensing spout cap is not placed correctly or it is missing.	Snap the coffee dispensing spout onto the coffee outlets.
The ristretto and lungo button lights are flashing after brewing.	This means it is time to descale the machine to prevent it from clogging with scale.	Descal the machine (see 'Descaling').
Why do I find water in the waste water drawer?	The used capsule drawer and waste water drawer catch the residual water released after brewing coffee.	This is normal. Empty the capsule and waste water drawer frequently
The coffee volume is not what I expected.	The coffee volume has been adjusted.	Readjust the coffee volume (see 'Drink personalization: program your drink volume ') or reset the coffee volume (see 'Resetting the drink volume').
My coffee is less warm.	When you brew the first cup of the day or when it has been a while since your previous cup of coffee, the inside of the machine is still cold when you brew coffee.	You can pre-heat the machine and coffee cup by brewing a cup of coffee first without placing a coffee capsule.
	If you use a cold, thick-walled cup, the coffee will cool down immediately.	Use thin-walled cups, as thin-walled cups will absorb less heat from the coffee than thick-walled cups. Make sure the size of the cup matches the coffee quantity. Do not brew a small quantity of coffee in a large cup.
	The machine is clogged with scale.	Descal the machine when the ristretto and lungo button flash quickly a few times after brewing (see 'Descaling').
	You used cold milk.	If you drink coffee with cold, fresh milk, this will cool down your coffee. You can prevent this by preheating the milk.
The machine switches off after each brewing cycle.	This is the automatic shut-off function.	To save energy, the machine switches off automatically after each brewing cycle.

Generel beskrivelse

- 1 Ristretto-knap
- 2 Espressoknap
- 3 Lungo-knap
- 4 Vandtankens låg
- 5 Vandtank
- 6 Netledning med stik
- 7 Rum til brugte kapsler
- 8 Spildevandskuffe
- 9 Platform til store kopper eller skåle
- 10 Drypbakke
- 11 Koprister
- 12 Kaffeudløbsrør
- 13 Kaffeudløb
- 14 Kapselrum
- 15 Udløser

Introduktion

Velkommen til L'OR Barista-verdenen! L'OR Barista er det eneste kapselkaffesystem, der giver dig mulighed for at brygge to kopper kaffe på samme tid, takket være den dobbelte tud og de eksklusive L'OR Barista kapsler til dobbelt shot, der indeholder dobbelt så meget kaffe. L'OR Barista-kaffemaskinen er også kompatibel med L'OR Espresso-kaffekapsler til et enkelt shot. Takket være Dual Capsule Recognition-teknologien genkender maskinen automatisk kapselstørrelsen og tilpasser volumenet herefter. Du skal blot trykke på knappen for den type kaffe, du ønsker.

Kapsler og kompatibilitet med kapsler

L'OR Barista kaffemaskinen er designet til at fungere med L'OR Espresso-kapsler til enkelt shot og L'OR Barista-kapsler til dobbelt shot, samt med Nespresso*-kapsler og aluminiumskapsler fra kaffemærker produceret af Jacobs Douwe Egberts, såsom Douwe Egberts, JACOBS, Jacqmotte, Jacques Vabre, Grand Mère, L'OR, Marcilla, Moccona, Saimaza og Senseo.

*mærke fra en tredjepart, der ikke er tilknyttet JACOBS DOUWE EGBERTS og/eller PHILIPS

L'OR-aluminiumskapsler er tilgængelige online på www.lorespresso.com og i butikkerne. Du kan vælge mellem en række kaffekapsler til forskellige typer kaffe.

Direkte start og autosluk

Funktionen Direkte start giver dig mulighed for at brygge den ønskede kaffe med et enkelt tryk på en knap. Når kaffen er lavet, slukker maskinen automatisk for at spare energi.

Klargøring

Fjern alle emballagematerialer fra maskinen, før den tages i brug.

Når du bruger maskinen første gang, eller hvis du ikke har brugt den i 1 dag eller længere, skal du udføre følgende trin:

- 1 Tag vandtanken ud af maskinen.

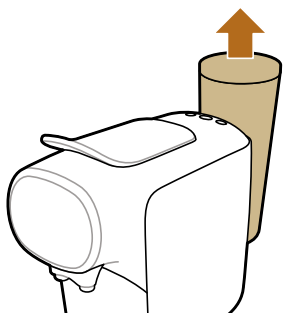

- 2 Skyl og fyld vandtanken under rindende vand. Sæt vandtanken tilbage på plads i maskinen.



- 3 Sæt en skål under kaffeudløbsrøret. Sæt ikke en kapsel i, og sørg for, at håndtaget er lukket.

Bemærk: Du kan fjerne drypbakken, så der bliver plads til en skål under kaffeudløbet.



- 4 Tryk på lungo-knappen.

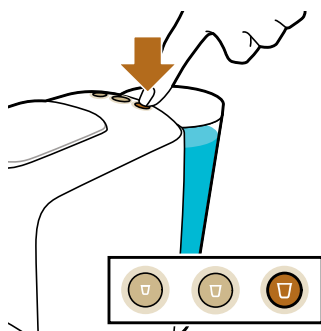

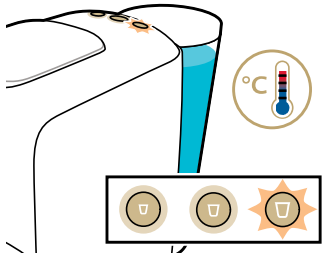

- 5 Maskinen opvarmes på cirka 25 sekunder og begynder at skylle. Der strømmer vand fra kaffeudløbet ned i skålen, indtil det indre vandkredsløb er tomt.

Bemærk: Når det indre vandkredsløb er tomt, siger maskinen en summende lyd. Når maskinen dispenserer vand, siger den en mindre høj summende lyd. Dette er normalt.

- 6 Tøm drypbakken og spildevandsskuffen.
Maskinen er nu klar til brug.

Kaffebrygning

Drikkevarer og kapsler

Drikkevarer

Takket være Dual Capsule Recognition-teknologien genkender maskinen automatisk kapselstørrelsen og tilpasser volumen af din drik herefter. Du skal blot trykke på knappen for den type kaffe, du ønsker.

Ristretto

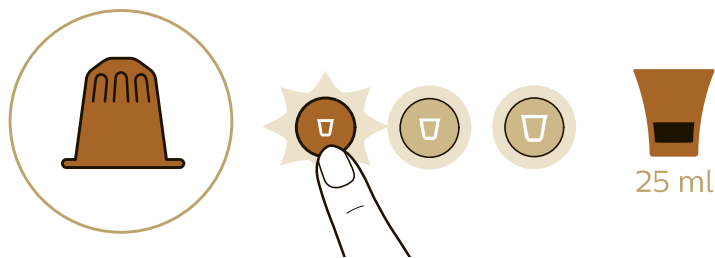

Double ristretto / Double shot of ristretto

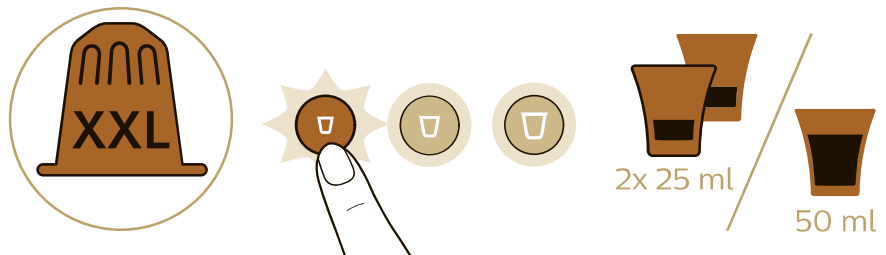

Espresso

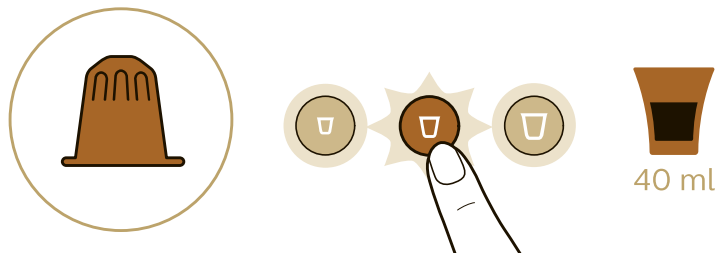

Double espresso / Double shot of espresso

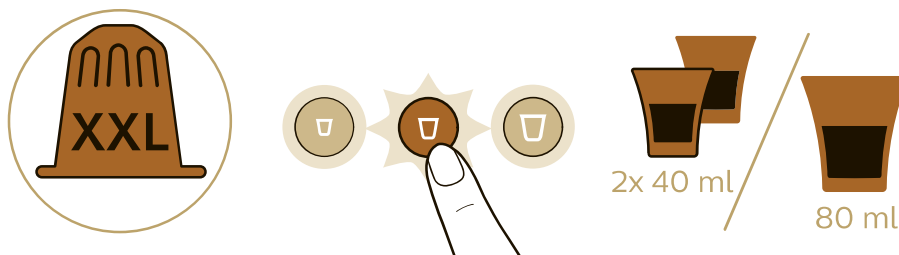

Lungo

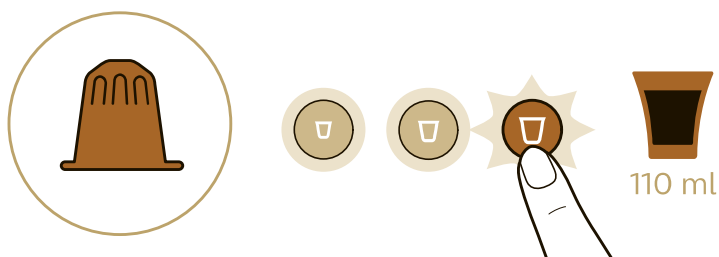

Double lungo / Double shot of lungo

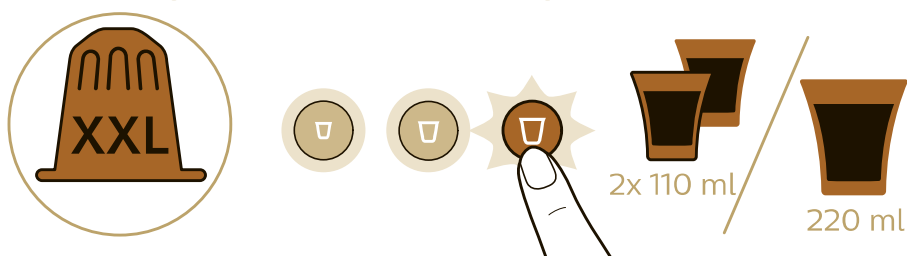

Grand Café Filtre

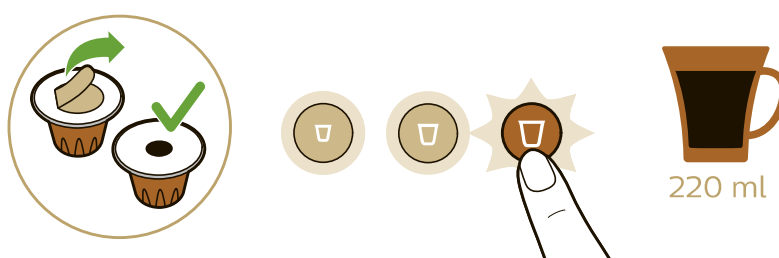

Tilberedning af kaffe

- 1 For én kaffe placeres en kop under kaffeudløbsrøret.

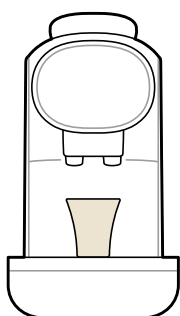

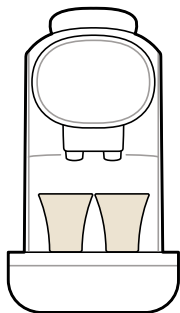

2 For to kaffe placeres to kopper under kaffeudløbsrøret.

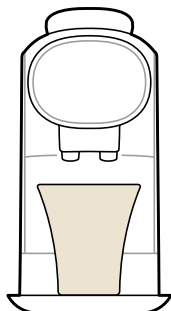

3 For en stor kaffe eller Grand Café Filtre skal du fjerne kopplatformen og drypbakken, placere kopplatformen på den nederste drypbakke og placere en stor kop eller et krus på kopplatformen under kaffeudløbsrøret.

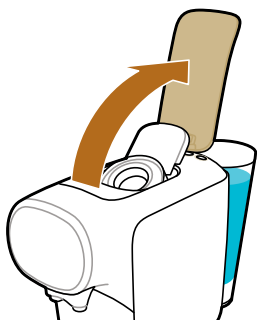

4 Løft håndtaget.

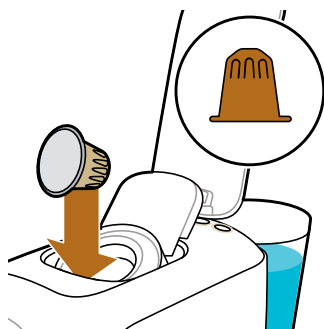

5 Sæt en kapsel i.

- For en enkelt kop kaffe skal der isættes en L'OR Espresso-kapsel til enkelt shot.



- For to kopper kaffe eller en stor kaffe skal du isætte en L'OR Barista-kapsel til dobbelt shot.



- 6 Luk grebet ved at skubbe det ned på plads.

Advarsel: Indfør ikke en finger i bryggekommeret, når udløseren lukkes, for at undgå at komme til skade. Der er et usynligt skarpt skærestykke på indersiden af håndtaget.

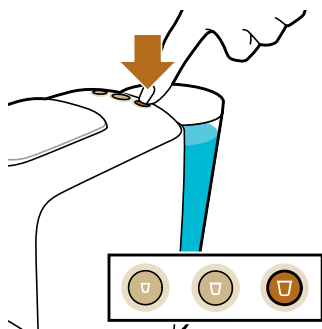

- 7 Tryk på knappen for den type kaffe, du ønsker. Knappen lyser, og maskinen begynder at varme op. Når opvarmningsprocessen er afsluttet, begynder maskinen at brygge den ønskede kaffe.

Forsigtig: Løft ikke håndtaget, før bryggeprocessen er færdig. Brygningen er færdig, når lysene holder op med at blinke, og der ikke kommer mere kaffe ud af kaffeudløbsrøret.

- 8 Når brygningsprocessen er afsluttet, slukker maskinen automatisk for at spare energi.

Brygning med Grand Café Filtre

- 1 Fjern forseglingen helt fra kapslen.

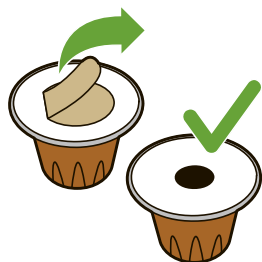

- 2 Løft håndtaget, og sæt kapslen i.

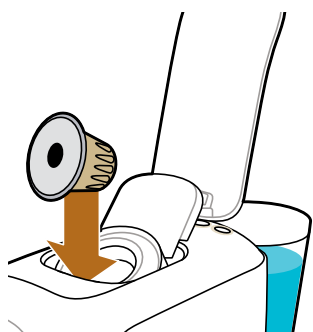

- 3 Luk håndtaget.



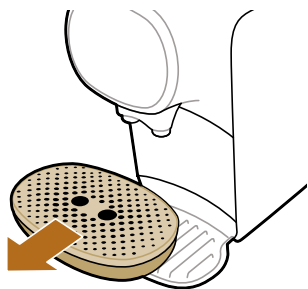

- 4 Fjern drypbakken med kopplatformen. Læg drypbakken til side, og placer kopplatformen på den nederste drypbakke.

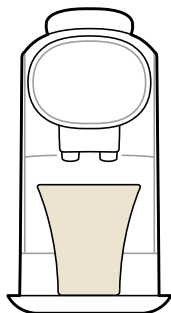

- 5 Placer en stor kop eller krus på kopplatformen under kaffeudløbsrøret.

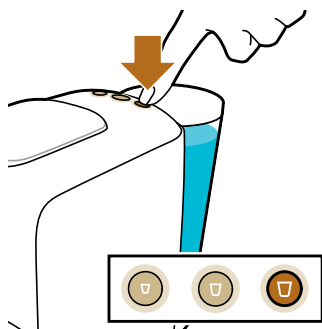

- 6 Tryk på lungo-knappen for at starte bryggeprocessen.

Tilpasning af drikke: programmér din driks størrelse

Hver kaffeknap er programmeret til at brygge kaffe med den ideelle indstilling. Du kan dog tilpasse drikkens størrelse efter eget ønske inden for et interval, der sikrer, at kaffen får den bedste kvalitet.

	Standard padrão/estandar	Min.	Max.
Ristretto	25 ml	20 ml	40 ml
Espresso	40 ml	30 ml	50 ml
Lungo	110 ml	50 ml	135 ml

	Standard padrão/estandar	Min.	Max.
Ristretto	50 ml	40 ml	60 ml
Espresso	80 ml	60 ml	100 ml
Lungo	220 ml	100 ml	270 ml

Størrelserne for normale kapsler og XXL-kapsler justeres separat:

- 1 Fyld vandtanken.
- 2 Isæt en kapsel, og luk håndtaget.
 - Hvis du vil justere størrelsen for normale kapsler, skal du bruge en L'OR-espressokapsel til enkelt shot.
 - Hvis du vil justere mængden for en XXL-kapsel, skal du bruge en L'OR Barista-kapsel til dobbelt shot.
- 3 Hold knappen nede i 4 sekunder for den kaffe, du vil justere størrelsen på, indtil knappen blinker hurtigt. Slip derefter knappen. Maskinen begynder at brygge kaffe.
- 4 Tryk på den samme knap igen, når koppen indeholder den ønskede mængde. Knappen viser et lysglimt for at angive, at den nye mængde er gemt.

Bemærk: Hvis du trykker for tidligt på kaffeknappen, programmerer maskinen den mindst mulige mængde kaffe, der vises i tabellen ovenfor. Hvis du ikke trykker på kaffeknappen, programmerer maskinen den størst mulige mængde kaffe, der vises i tabellen ovenfor.

Nulstilling af drikkens størrelse

Sådan nulstilles drikkestørrelserne til fabriksindstillingerne:

- 1 Tryk på ristretto-, espresso- og lungoknapperne samtidigt, og hold dem nede indtil alle knapper blinker hurtigt for at vise, at maskinen er blevet nulstillet til fabriksindstillingerne.

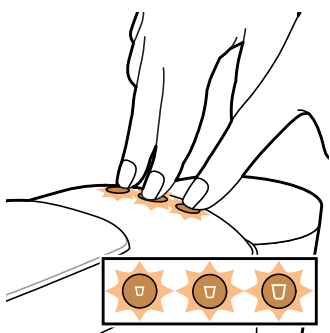

Rengøring og vedligeholdelse

Rengøring af den brugte kapselskuffe og spildevandsskuffe

Kontrollér jævnligt den rummet til brugte kapsler og spildevandsskuffen.

Bemærk: For optimal hygiejne skal du åbne håndtaget efter brug for at sikre, at den sidst brugte kapsel falder ned i rummet til brugte kapsler.

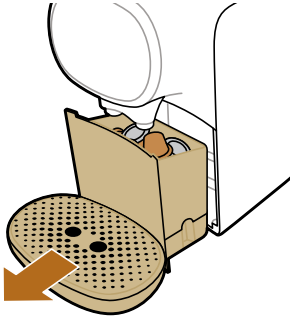

- 1 Træk den spildevandsskuffen og rummet til brugte kapsler ud af maskinen.

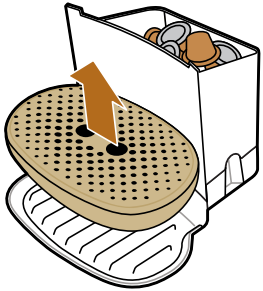

- 2 Fjern drypbakken.

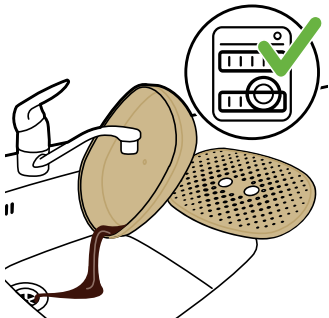

- 3 Skyl drypbakken og kopristen under hanen, eller vask dem i opvaskemaskinen.

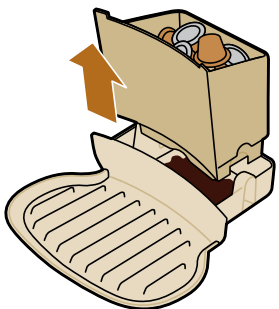

- 4 Løft rummet til brugte kapsler af spildevandsskuffen, og tøm det.

Forsigtig: Vær forsigtig, når du fjerner rummet til brugte kapsler. Kapslerne er stadig varme umiddelbart efter brygning.

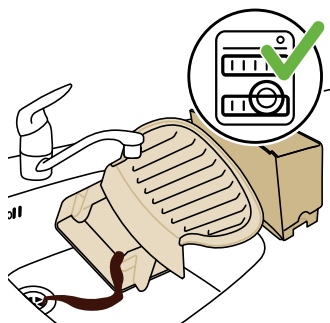

- 5 Skyl spildevandsskuffen og rummet til brugte kapsler under en vandhane. Alle disse dele kan også gå i opvaskemaskinen.
- 6 Når du har rengjort delene, skal du placere rummet til brugte kapsler på spildevandsskuffen.
- 7 Skub spildevandsskuffen med beholderen til brugte kapsler i maskinen.
- 8 Placer drypbakken tilbage på den nederste drypbakke. Placer kopristen på drypbakken.

Rengøring af andre dele af maskinen



- 1 Maskinen rengøres udvendigt med en blød, fugtig klud.

Forsigtig: Brug aldrig skuresvampe eller skrappe rengøringsmidler såsom rensbenzin eller acetone til rengøring af apparatet.

Advarsel: For at undgå at komme til skade må du ikke stikke en finger ind i kapselkammeret. Der er et usynligt skærestykke på indersiden af håndtaget.

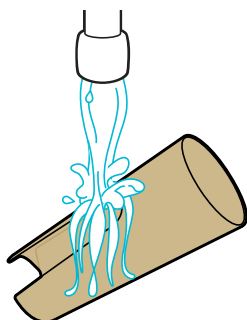

- 2 Rengør vandbeholderen ved at skylle den under den varme hane.

Bemærk: Vandtanken kan ikke vaskes i opvaskemaskinen.

Bemærk: Rens vandtanken, skyl og fyld den med rent vand hver 24 timer.

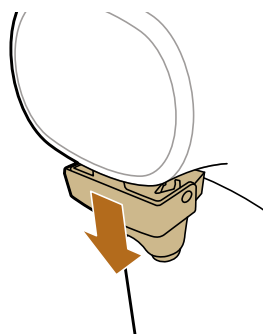

- 3 Træk kaffeudløbet af maskinen.

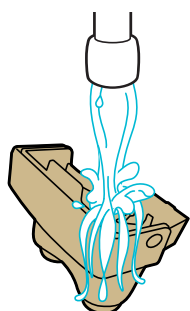

- 4 Skyl kaffeudløbet under vandhanen med varmt vand.

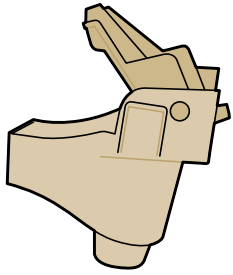

5 For at rengøre kaffeudløbet grundigt skal du åbne dækslet.

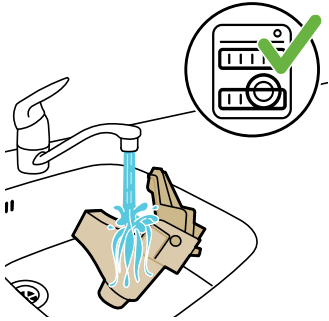

6 Skyl kaffeudløbet under vandhanen med varmt vand. Du kan også vaske den i opvaskemaskinen.

Rengøring af kaffekredsløbet

Rengør kaffekredsløbet hver uge for at sikre, at du får kaffe med en optimal kvalitet og smag.



- 1** Sæt en kop under kaffeudløbsrøret.
- 2** Løft håndtaget for at sikre, at den sidst brugte kapsel falder ned i kapselbeholderen.



3 Sæt ikke en ny kapsel i, og luk håndtaget.

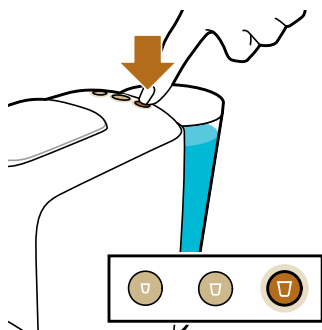

- 4 Tryk på lungo-knappen.
- 5 Tøm koppen, når maskinen er færdig med at dispensere vand.
- 6 Åbn håndtaget, og gentag trin 3 til 5 for at sikre korrekt rengøring af kaffekredsløbet.

- 7 Tøm spildevandsskuffen.
Maskinen er nu klar til brug.

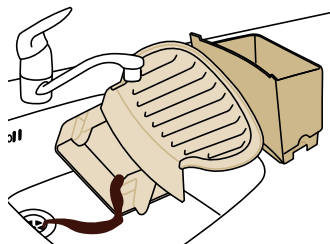

Afkalkning

Hvornår skal man afkalke?

- Afkalk maskinen, når ristretto- og lungo-knappen blinker hurtigt et par gange efter brygningen. Afkalkningen varer ca. 40 minutter og består af en afkalkningscyklus og en gennemskylningscyklus. Afbryd ikke afkalkningsprocessen.

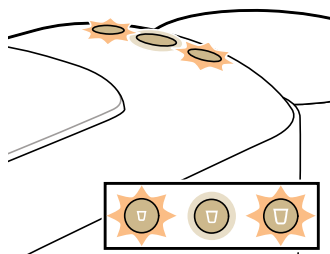

Hvorfor skal man afkalke?

Afkalkning er vigtigt af de følgende årsager:

- Det forlænger L'OR Barista-kaffemaskines levetid
- Det sikrer maksimalt kopvolumen
- Det sikrer maksimal kaffetemperatur
- Kaffemaskinen brygger kaffen mere lydsvalt
- Det hjælper med at forhindre fejl.

Hvis afkalkningsproceduren ikke udføres korrekt, efterlades der kalkrester i maskinen. Dette gør, at ny kalk hurtigere vil sætte sig fast, og det kan føre til varig og uoprettelig skade på maskinen.

Brug det rette afkalkningsmiddel

Kun citronsyrebaserede afkalkningsmidler er velegnede til afkalkning af L'OR Barista-maskinen. Denne type afkalkningsmiddel afkalke maskinen uden at

beskadige den. Vi råder dig til at bruge det dedikerede L'OR Barista flydende afkalkningsmiddel (CA6530). Det fås i flasker, der indeholder flydende afkalkningsmiddel til to afkalkningsprocedurer. Du har brug for en halv flaske til en afkalkningsprocedure og kan gemme den anden halvdel til den næste afkalkningsprocedure.

Afkalkningsprocedure

Bemærk: Hvis noget går galt under afkalkningsproceduren, f.eks. hvis afkalkningscyklussen afbrydes ved et uheld, skal du genstarte afkalkningsproceduren fra trin 1.

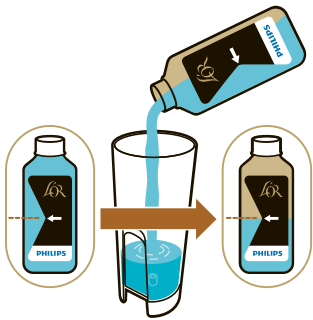

- 1 Hæld en halv flaske L'OR Barista flydende afkalkningsmiddel (CA6530) i vandtanken.



- 2 Fyld vandtanken med friskt vand fra vandhanen.



- 3 Sørg for, at der ikke er nogen kapsel i kapselrummet.



- 4 Luk håndtaget.

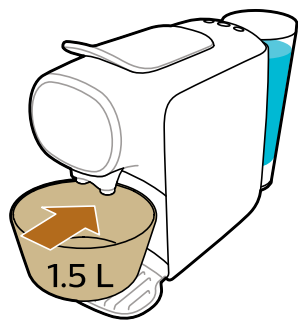

- 5** Placer en skål med en kapacitet på mindst 1,5 liter på den nederste drypbakke under kaffeudløbet for at indsamle afkalkningsopløsningen.

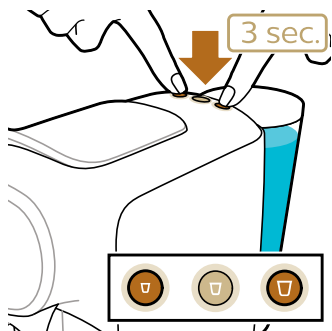

- 6** Hold ristretto- og lungoknappen nede samtidigt i 3 sekunder. Ristrettoknappen begynder at blinke, og lungoknappen vil være tændt uden at blinke

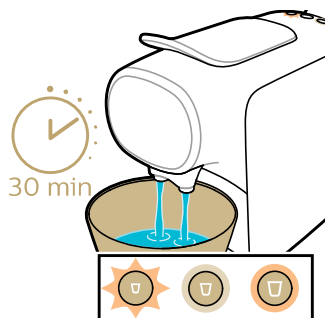

- 7** Maskinen dispenserer hele afkalkningsopløsningen med jævne mellemrum. Dette tager op til 30 minutter.

- Når lungoknappen begynder at blinke hurtigt, og ristrettoknappen tændes, er den første fase af afkalkningscyklussen afsluttet.

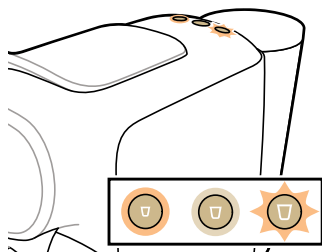

- 8** Fjern og tøm skålen. Sæt skålen tilbage på den nederste drypbakke under kaffeudløbet.

- 9** Tag vandtanken ud, og skyl den under hanen. Fyld vandtanken med koldt vand fra hanen, og sæt den tilbage i maskinen.

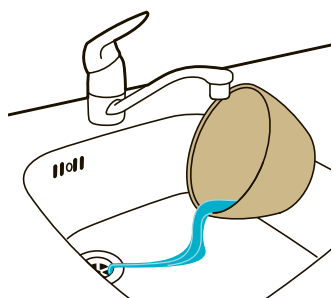

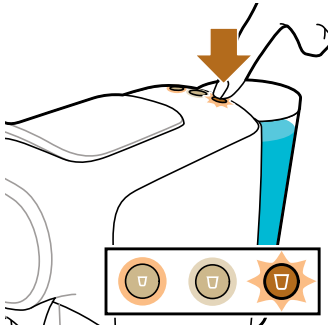

- 10** Tryk på den blinkende knap for at starte skyllecyklussen. Ristretto-knappen er tændt, og lungo-knappen blinker under gennemskylningsfasen

Bemærk: Vandtanken vil blive tømt uden afbrydelse. Skyllecyklussen varer ca. 3 minutter.



- 11** Når skyllecyklussen er færdig, blinker ristretto- og lungo-knappen et par gange.

Bemærk: Det er normalt, at der stadig er vand tilbage i vandtanken efter afkalkningsproceduren.

Maskinen slukkes. Afkalkningsproceduren er afsluttet.

Lyssignalernes betydning

- Den valgte kaffeknap blinker langsomt: Maskinen tilbereder din drik.
- Den valgte kaffeknap blinker hurtigt: vandtanken er tom, fyld den med vand fra hanen.
- Den valgte kaffeknap blinker med jævne mellemrum: Den nye kaffemængde gemmes, og programmering er aktiv.
- Ristretto- og lungo-knappen blinker samtidig efter brygning af kaffe: du skal afkalke maskinen.
- Alle tre knapper blinker samtidigt: Maskinen skal køle af. Vent i cirka 2 minutter, før du begynder at brygge en ny drik.

Fejlfinding

Dette afsnit opsummerer de mest almindelige problemer, der kan forekomme ved brug af maskinen. Har du brug for yderligere hjælp og vejledning, så besøg www.lorbarista.com/support for at se en liste med ofte stillede spørgsmål, eller kontakt dit lokale Philips Kundecenter.

Problem	Mulig årsag	Løsning
Maskinen tænder ikke.	Maskinen er ikke tilsluttet lysnettet.	Sæt stikket i en stikkontakt med jordforbindelse.
Kaffen strømmer ikke ud af maskinen med det samme, når jeg trykker på knappen.	Maskinen skal bruge nogle sekunder til at varme op, før den begynder at brygge.	Dette er normalt.
Bryggetiden er længere end før.	Maskinen er tilstoppet med kalkaflejringer.	Afkalk maskinen.

Problem	Mulig årsag	Løsning
Temperaturen af friskbrygget kaffe falder gradvis.	Maskinen er tilstoppet med kalkaflejringer.	Afkalk maskinen.
Pumpen larmer meget.	Der er ikke nok vand i vandtanken.	Fyld vandtanken med friskt vand fra vandhanen.
	Vandtanken er ikke placeret rigtigt.	Placer vandbeholderen korrekt, og skub den nedad.
Maskinen holder pludselig op med at brygge kaffe.	Der er ikke nok vand i vandtanken.	Fyld vandtanken med friskt vand fra vandhanen. Tryk igen på knappen for den valgte kaffetype for at fortsætte brygningen. Når koppen er fuld, skal du trykke på den samme knap igen for at stoppe brygningen.
Den valgte kaffeknap blinker hurtigt.	Vandtanken er tom.	Fyld vandtanken med friskt vand fra vandhanen. Tryk igen på knappen for den valgte kaffetype for at fortsætte brygningen. Når koppen er fuld, skal du trykke på den samme knap igen for at stoppe brygningen.
Jeg kan ikke lukke håndgrebet til kapselrummet helt.	Kontrollér, om du bruger den anbefalede L'OR-kapsel. Andre kapsler kan give problemer under brug.	
	Skuffen til brugte kapsler er fuld.	Tøm den brugte kapselskuffe, og sæt kapslen i igen.
	Kapslen er ikke sat korrekt i.	Sæt kapslen i igen, og kontroller, om den er sat rigtigt i.
	Kapslen sidder fast.	Åbn og luk håndtaget et par gange med moderat kraft for at fjerne kapslen.
Grebet åbnes ikke helt.	Skuffen til brugte kapsler er fuld.	Tøm kapselskuffen.
Maskinen dispenserer ikke kaffe eller kun dråber af kaffe.	Du har ikke gennemskyllet maskinen før første brug.	Skyl maskinen, før den tages i brug første gang (se 'Klargøring').
	Der er ikke nok vand i vandtanken.	Fyld vandtanken med friskt vand fra vandhanen.
	Der har samlet sig kalk i maskinen (se 'Afkalkning').	Afkalk maskinen (se 'Afkalkning').
Der kommer kaffegrums kaffen.	Der vil altid være en lille mængde malet kaffe i bunden af koppen.	Dette er normalt.
Kaffestrømmen er opsplittet eller er ikke lige.	Kaffeudløbets dæksel er ikke placeret korrekt, eller det mangler.	Sæt kaffeudløbstuden på kaffeudløbene.

Problem	Mulig årsag	Løsning
Ristretto- og lungo-knappens lys blinker efter brygningen.	Det betyder, at det er tid til at afkalke maskinen for at forhindre den i at tilstoppe med kalk.	Afkalk maskinen (se 'Afkalkning').
Hvorfor er der vand i spildevandsskuffen?	Den brugte kapselskuffe og spildevandsskuffe opfanger det resterende vand, der frigives efter kaffebrygningen.	Dette er normalt. Tøm kapsel- og spildevandsskuffen hyppigt
Kaffemængden er ikke, hvad jeg havde forventet.	Kaffemængden er blevet justeret.	Juster kaffemængden (se 'Tilpasning af drikke: programmer din driks størrelse'), eller nulstil kaffemængden (se 'Nulstilling af drikkens størrelse').
Min kaffe er mindre varm.	Når du brygger dagens første kop, eller der er gået et stykke tid siden din forrige kop kaffe, er indersiden af maskinen stadig kold, når du brygger kaffe.	Du kan forvarme maskinen og kaffekoppen ved at brygge en kop kaffe først uden at isætte en kaffekapsel.
	Hvis du bruger en kold, tykvægget kop, køles kaffen straks ned.	Brug tyndvæggede kopper, fordi de absorberer mindre varme fra kaffen end tykke kopper. Sørg for, at koppens størrelse svarer til kaffemængden. Bryg ikke en lille mængde kaffe i en stor kop.
	Maskinen er tilstoppet med kalkaflejringer.	Afkalk maskinen, når ristretto- og lungo-knappen blinker hurtigt et par gange efter brygningen (se 'Afkalkning').
	Du brugte kold mælk.	Hvis du drikker kaffe med kold, frisk mælk, vil dette køle din kaffe ned. Du kan forhindre dette ved at forvarme mælken.
Maskinen slukker efter hver bryggeproces.	Dette er den automatiske slukningsfunktion.	For at spare strøm slukker maskinen automatisk efter hver bryggeproces.

Allgemeine Beschreibung

- 1 Ristretto-Taste
- 2 Taste für Espresso
- 3 Lungo-Taste
- 4 Deckel des Wasserbehälters
- 5 Wasserbehälter
- 6 Netzkabel mit Stecker
- 7 Kapselauswurfschublade
- 8 Restwasserschublade
- 9 Plattform für große Tassen oder Schüsseln
- 10 Abtropfschale
- 11 Tassentablett
- 12 Kaffeeauslauftrichter
- 13 Kaffeeausläufe
- 14 Kapselfach
- 15 Hebel

Einführung

Willkommen in der Welt von L'OR Barista! L'OR Barista ist das einzige Kapsel-Kaffeesystem, mit dem Sie zwei Tassen Kaffee gleichzeitig brühen können, dank des Doppel-Kaffeeauslauftrichters und der exklusiven L'OR Barista Double-Shot-Kapseln, die doppelt so viel Kaffee enthalten. Die L'OR Barista Kaffeemaschine kann auch mit den L'OR Espresso Single-Shot-Kaffeekapseln verwendet werden. Die Maschine erkennt automatisch die Kapselgröße und passt die Menge entsprechend an. Sie brauchen nur die Taste für die gewünschte Kaffeeseite zu drücken.

Kapseln und Kapselkompatibilität

Die L'OR Barista Kaffeemaschine eignet sich für die Kapselarten L'OR Espresso Single-Shot und L'OR Barista Double-Shot. Verwendbar sind auch Nespresso* Kapseln sowie Aluminiumkapseln der Kaffeemarken von Jacobs Douwe Egberts, z. B. Douwe Egberts, JACOBS, Jacqmotte, Jacques Vabre, Grand Mère, L'OR, Marcilla, Moccona, Saimaza und Senseo.

* Marke eines Drittanbieters, der nicht mit JACOBS DOUWE EGBERTS und/oder PHILIPS verbunden ist

L'OR Aluminiumkapseln erhalten Sie online unter www.lorespresso.com und im Handel. Sie können aus einer Vielzahl von Kaffeekapseln für verschiedene Kaffeeseiten auswählen.

Direktstart und automatische Abschaltung

Mit der Direktstartfunktion können Sie mit nur einem Tastendruck den gewünschten Kaffee brühen. Nachdem der Kaffee zubereitet wurde, schaltet sich die Kaffeemaschine automatisch aus, um Energie zu sparen.

Für den Gebrauch vorbereiten

Entfernen Sie vor dem ersten Gebrauch sämtliche Verpackungsmaterialien von der Maschine.

Wenn Sie die Maschine zum ersten Mal verwenden, oder wenn Sie sie für einen Tag oder länger nicht verwendet haben, gehen Sie wie folgt vor:

- 1 Entfernen Sie den Wasserbehälter von der Maschine.

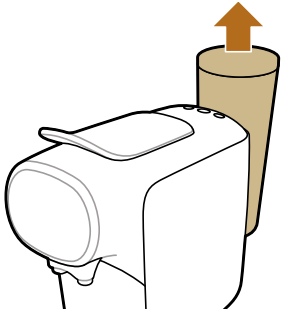

- 2 Spülen Sie den Wasserbehälter unter fließendem Wasser ab und befüllen Sie ihn mit Leitungswasser. Setzen Sie den Wasserbehälter wieder auf die Maschine auf.



- 3 Stellen Sie eine Schüssel unter den Kaffeeauslauftrichter. Führen Sie keine Kapsel ein und vergewissern Sie sich, dass der Hebel geschlossen ist.



Hinweis: Sie können die Abtropfschale entfernen, um genügend Platz zu schaffen, um eine Schüssel unter den Kaffeeauslauftrichter zu stellen.

- 4 Drücken Sie die Lungo-Taste.

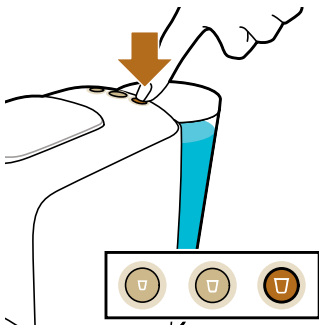

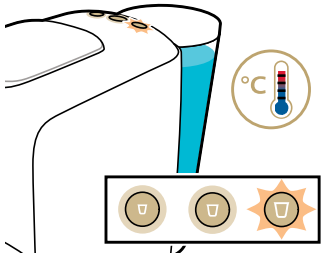

- 5 Die Kaffeemaschine heizt sich in ca. 25 Sekunden auf und beginnt mit dem Spülen. Wasser fließt aus dem Kaffeeauslauftrichter in die Schüssel, bis der interne Wasserkreislauf leer ist.

Hinweis: Wenn der interne Wasserkreislauf leer ist, ist ein Brummtönen der Maschine zu hören. Wenn die Maschine Wasser ausgibt, entsteht ein weniger lautes Brummgeräusch. Das ist normal.

- 6 Entleeren Sie die Abtropfschale und die Restwasserschublade. Die Maschine ist nun einsatzbereit.

Kaffee brühen

Getränke und Kapseln

Getränke

Die Maschine erkennt dank "Dual Capsule Recognition"-Technologie automatisch die Kapselgröße und passt die Menge des Getränks entsprechend an. Sie brauchen nur die Taste für die gewünschte Kaffeesorte zu drücken.

Ristretto

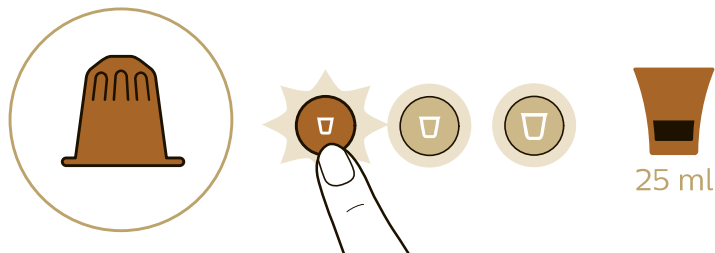

Double ristretto / Double shot of ristretto

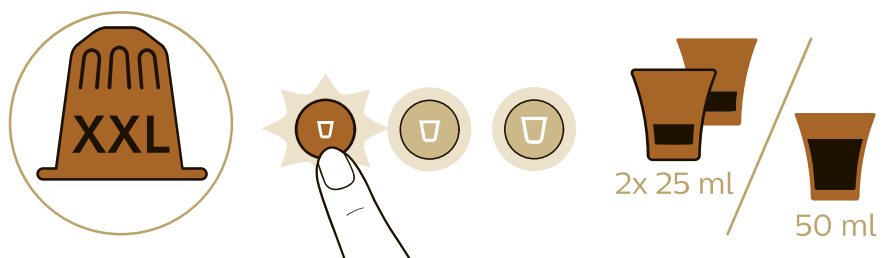

Espresso

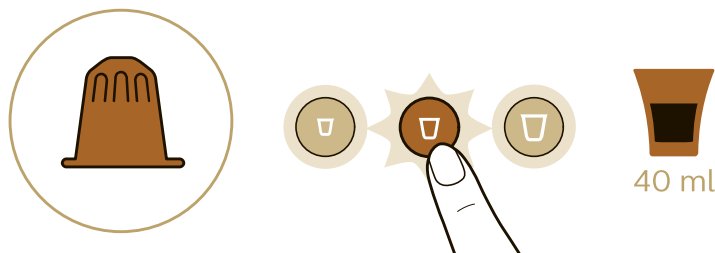

Double espresso / Double shot of espresso

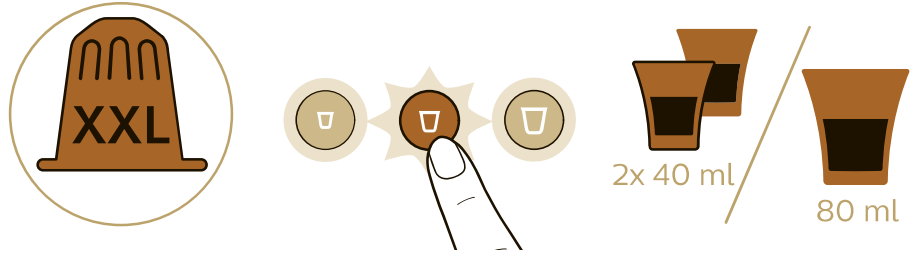

Lungo

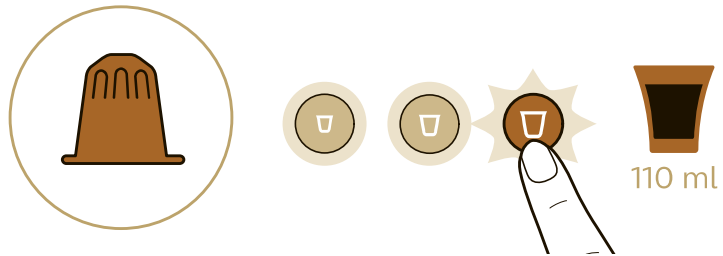

Double lungo / Double shot of lungo

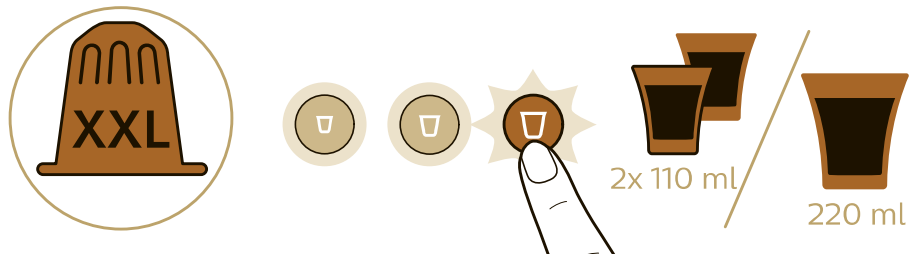

Grand Café Filtre

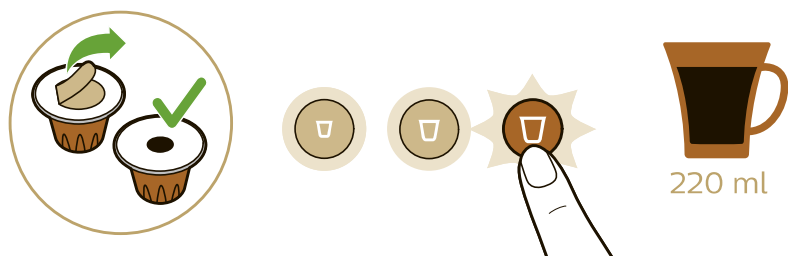

Kaffee zubereiten

- 1 Für einen Kaffee stellen Sie eine Tasse unter den Kaffeeauslauftrichter.

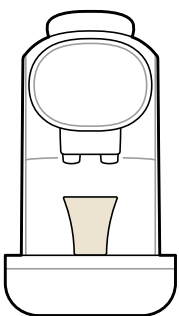

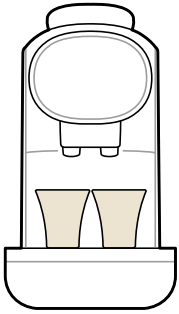

2 Für zwei Kaffee stellen Sie zwei Tassen unter den Kaffeeauslauftrichter.

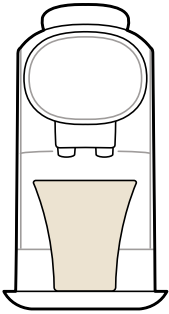

3 Nehmen Sie für einen großen Kaffee oder Grand Café Filtre die Tassen-Plattform und die Abtropfschale ab, stellen Sie die Tassenplatte auf die untere Abtropfschale, und stellen Sie eine große Tasse oder einen Becher auf die Tassenplatte unter den Kaffeeauslauftrichter.

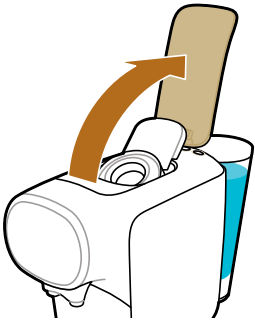

4 Heben Sie den Hebel an.

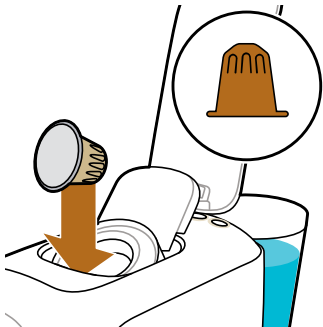

5 Setzen Sie eine Kapsel ein.

- Legen Sie für eine einzelne Tasse Kaffee eine L'OR Espresso Single-Shot-Kapsel ein.



- Legen Sie für zwei Tassen Kaffee oder einen großen Kaffee eine L'OR Barista Double-Shot-Kapsel ein.



- 6 Schließen Sie den Hebel, indem Sie ihn nach unten drücken.

Warnhinweis: Fassen Sie beim Schließen des Hebels nicht mit dem Finger in die Brühkammer, um Verletzungen zu vermeiden. An der Innenseite des Hebels befindet sich ein unsichtbarer, spitzer Dorn.

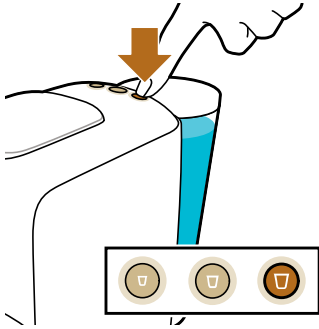

- 7 Drücken Sie die Taste für die gewünschte Kaffeesorte. Die Taste leuchtet auf, und die Kaffeemaschine beginnt, sich aufzuheizen. Sobald der Aufheizvorgang abgeschlossen ist, beginnt die Kaffeemaschine, den gewünschten Kaffee zu brühen.

Achtung: Heben Sie den Hebel erst an, wenn die Zubereitung beendet ist. Die Zubereitung ist beendet, wenn die Anzeigen nicht mehr blinken und kein Kaffee mehr aus dem Kaffeeauslauftrichter austritt.

- 8 Sobald die Kaffeemaschine mit dem Brühvorgang fertig ist, schaltet sie sich automatisch aus, um Energie zu sparen.

Grand Café Filtre brühen

- 1 Zielen Sie das Siegel vollständig von der Kapsel ab.

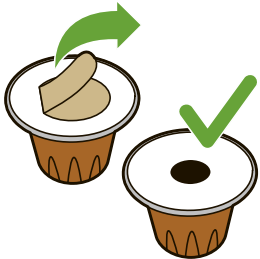

- 2 Heben Sie den Hebel an und setzen Sie die Kapsel ein.

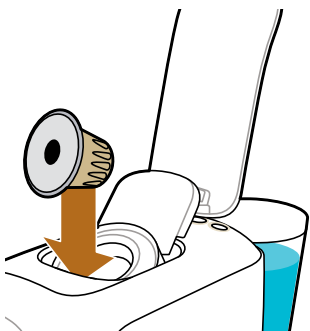

- 3 Schließen Sie den Hebel.





- 4 Entfernen Sie die Abtropfschale mit der Tassenplatte. Legen Sie die Abtropfschale beiseite und stellen Sie die Tassenplatte auf die untere Abtropfschale.

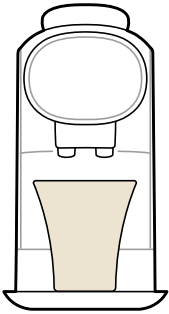

- 5 Stellen Sie eine große Tasse oder einen Becher auf die Tassenplatte unter den Kaffeeauslauftrichter.

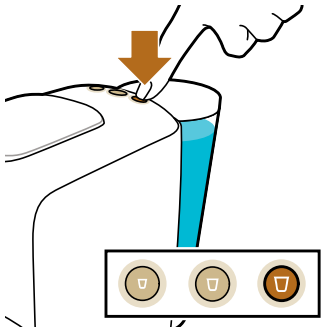

- 6 Drücken Sie die Lungo-Taste, um den Brühvorgang zu beginnen.

Getränk einstellen: Getränkemenge einstellen

Jede Kaffeetaste wurde so programmiert, dass der Kaffee in der idealen Einstellung zubereitet wird. Sie können jedoch die Getränkemenge in einem bestimmten Rahmen, der die bestmögliche Kaffeequalität gewährleistet, an Ihre Wünsche anpassen.

	Standard padrão/estandar	Min.	Max.
Ristretto	25 ml	20 ml	40 ml
Espresso	40 ml	30 ml	50 ml
Lungo	110 ml	50 ml	135 ml

	Standard padrão/estandar	Min.	Max.
Ristretto	50 ml	40 ml	60 ml
Espresso	80 ml	60 ml	100 ml
Lungo	220 ml	100 ml	270 ml

Die Mengen für normale Kapseln und XXL-Kapseln werden separat angepasst:

- 1** Füllen Sie den Wasserbehälter.
- 2** Legen Sie eine Kapsel ein und schließen Sie den Hebel.
 - Wenn Sie die Menge für normale Kapseln anpassen möchten, legen Sie eine L'OR-Single-Shot-Espresso-Kapsel ein.
 - Wenn Sie die Menge für eine XXL-Kapsel anpassen möchten, legen Sie eine L'OR Barista Double-Shot-Kapsel ein.
- 3** Halten Sie die Taste der Kaffeesorte, deren Menge Sie anpassen möchten, für 4 Sekunden gedrückt, bis die Taste schnell blinkt. Lassen Sie dann die Taste los. Das Gerät beginnt mit der Kaffeezubereitung.
- 4** Drücken Sie dieselbe Taste erneut, wenn sich die gewünschte Menge in Ihrer Tasse befindet. Die Taste zeigt mit einem Lichtimpuls an, dass die neue Menge gespeichert ist.

Hinweis: Wenn Sie die Kaffeetaste zu früh drücken, programmiert die Kaffeemaschine die in der obenstehenden Tabelle angegebene minimale Kaffeemenge. Wenn Sie die Kaffeetaste nicht drücken, programmiert die Kaffeemaschine die in der obenstehenden Tabelle angegebene maximale Kaffeemenge.

Die Getränkemenge zurücksetzen

So setzen Sie die Getränkemengen auf die Werkseinstellungen zurück:

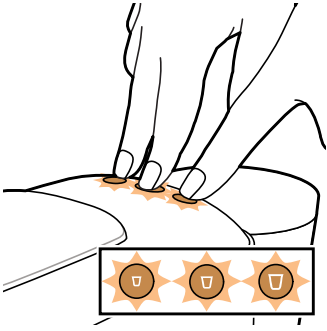

- 1 Halten Sie die Tasten für Ristretto, Espresso und Lungo gleichzeitig gedrückt, bis alle Tasten schnell blinken, um anzuzeigen, dass die Maschine auf die Werkseinstellungen zurückgesetzt wurde.

Reinigung und Wartung

Schubladen für Kapselauswurf und Restwasser reinigen

Überprüfen Sie regelmäßig die Kapselauswurf- und die Restwasserschublade.

Hinweis: Um eine optimale Hygiene zu gewährleisten, öffnen Sie den Hebel nach dem Gebrauch, sodass die zuletzt benutzte Kapsel in die Kapselauswurfsschublade fällt.

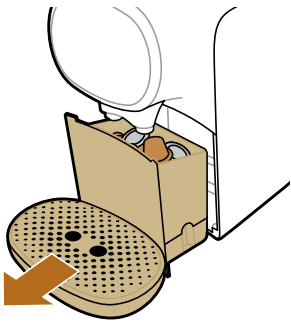

- 1 Ziehen Sie die Restwasserschublade und die Kapselauswurfsschublade aus der Kaffeemaschine.

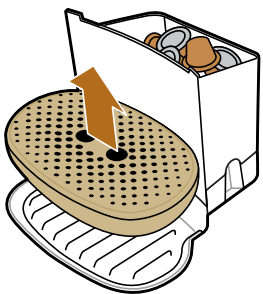

- 2 Entnehmen Sie die Abtropfschale.

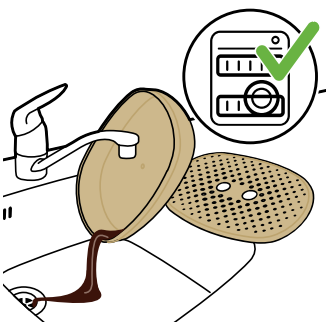

- 3 Spülen Sie die Abtropfschale und das Tassentablett unter fließendem Wasser ab, oder reinigen Sie sie im Geschirrspüler.

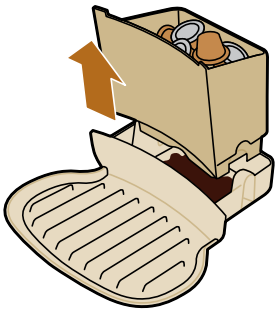

- 4 Heben Sie die Kapselauswurfschublade von der Restwasserschublade, und entleeren Sie sie.

Achtung: Seien Sie vorsichtig, wenn Sie die Kapselauswurfschublade abnehmen. Kapseln sind direkt nach dem Brühvorgang noch heiß.

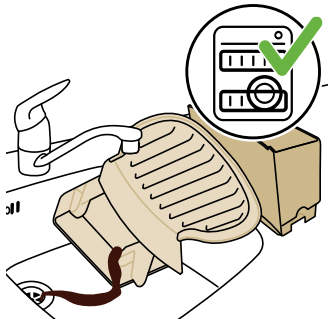

- 5 Spülen Sie die Restwasser- und die Kapselauswurfschublade unter fließendem Wasser ab. Alle diese Teile sind auch spülmaschinenfest.
- 6 Setzen Sie die Kapselauswurfschublade nach der Reinigung auf die Restwasserschublade.
- 7 Schieben Sie die Restwasserschublade mit der Kapselauswurfschublade in die Kaffeemaschine.
- 8 Setzen Sie die Abtropfschale erneut auf die untere Abtropfschale. Setzen Sie das Tassentablett auf die Abtropfschale.

Andere Teile der Maschine reinigen

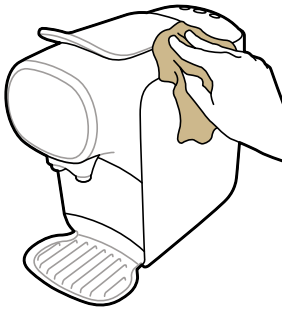

- 1 Reinigen Sie das Äußere der Maschine mit einem weichen, feuchten Tuch.

Achtung: Reinigen Sie die Maschine nie mit einem Scheuerschwamm oder Scheuermittel oder mit aggressiven Flüssigkeiten wie Benzin oder Azeton.

Warnhinweis: Fassen Sie nicht in das Kapselfach, um Verletzungen zu vermeiden. An der Innenseite des Hebels befindet sich ein unsichtbarer Dorn.

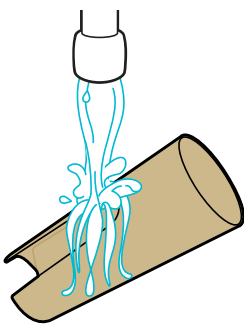

- 2 Reinigen Sie den Wasserbehälter unter fließendem, warmem Wasser.

Hinweis: Der Wasserbehälter ist nicht spülmaschinenfest.

Hinweis: Spülen Sie den Wassertank ab und füllen Sie ihn alle 24 Stunden mit frischem Wasser.

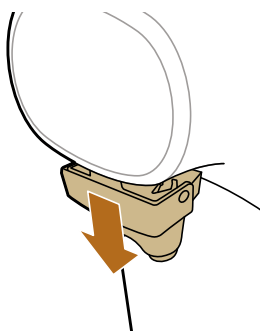

- 3 Ziehen Sie den Kaffeeauslauftrichter von der Kaffeemaschine ab.



4 Spülen Sie den Kaffeeauslauftrichter mit warmem, fließendem Wasser ab.

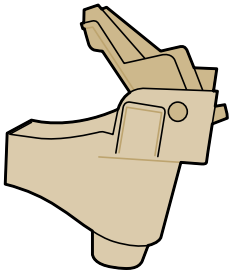

5 Um den Kaffeeauslauftrichter gründlich zu reinigen, öffnen Sie die Abdeckung.

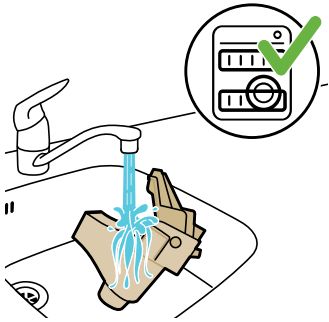

6 Spülen Sie den Kaffeeauslauftrichter mit warmem, fließendem Wasser ab. Sie können ihn auch im Geschirrspüler reinigen.

Kaffeekreislauf reinigen

Reinigen Sie den Kaffeekreislauf jede Woche, um die Qualität und den Geschmack des Kaffees immer optimal zu halten.



- 1 Stellen Sie eine Tasse unter den Kaffeeauslauftrichter.
- 2 Heben Sie den Hebel an, um sicherzustellen, dass die zuletzt benutzte Kapsel in die Kapselauswurfschublade fällt.



3 Setzen Sie keine neue Kapsel ein und schließen Sie den Hebel.

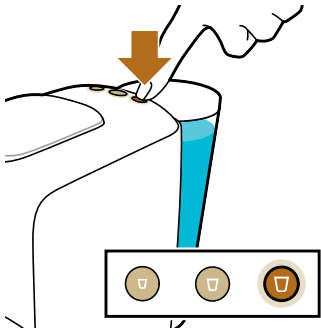

4 Drücken Sie die Lungo-Taste.

5 Entleeren Sie die Tasse, nachdem die Maschine die Wasserausgabe beendet hat.

6 Öffnen Sie den Hebel und wiederholen Sie die Schritte 3 bis 5, um eine ordnungsgemäße Reinigung des Kaffeekreislaufs sicherzustellen.

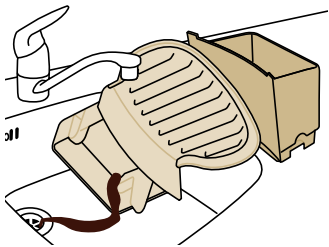

7 Leeren Sie die Restwasserschublade.

Die Maschine ist nun einsatzbereit.

Entkalken

Wann entkalken?

- Entkalken Sie die Maschine, wenn die Tasten für Ristretto und Lungo nach dem Brühen einige Male schnell blinken. Der Entkalkungsvorgang dauert bis zu 40 Minuten und besteht aus einem Entkalkungszyklus und einem Spülzyklus. Unterbrechen Sie den Entkalkungsvorgang nicht.

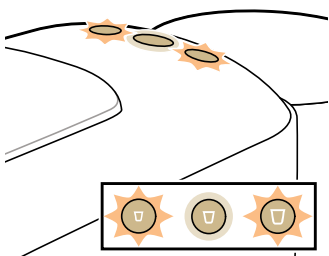

Warum entkalken?

Die Entkalkung ist aus folgenden Gründen unbedingt erforderlich:

- Es verlängert die Nutzungsdauer Ihrer L'OR Barista Kaffeemaschine.
- Es stellt die maximale Füllmenge pro Tasse sicher.
- Es stellt die maximale Kaffeetemperatur sicher.

- Die Maschine verursacht während des Brühens weniger Geräusche.
- Es verhindert Fehlfunktionen.

Wird der Entkalkungsvorgang nicht korrekt ausgeführt, bleiben Kalkrückstände im Gerät zurück. Dadurch kann sich Kalk schneller ablagern und zu dauerhaften und irreparablen Schäden an der Kaffeemaschine führen.

Den richtigen Entkalker verwenden

Zum Entkalken der L'OR Barista Maschine dürfen nur Entkalker auf Basis von Zitronensäure verwendet werden. Diese beschädigen das Gerät nicht. Wir empfehlen, den speziellen L'OR Barista Flüssig-Entkalker (CA6530) zu verwenden. Er ist in Flaschen erhältlich und reicht für zwei Entkalkungsvorgänge. Sie benötigen eine halbe Flasche für einen Entkalkungsvorgang und können die andere Hälfte für den nächsten Entkalkungsvorgang aufbewahren.

Entkalkungsvorgang

Hinweis: Wenn während des Entkalkungsvorgangs ein Fehler auftritt, z. B. weil Sie versehentlich den Entkalkungsvorgang unterbrechen, wiederholen Sie den Entkalkungsvorgang ab Schritt 1.

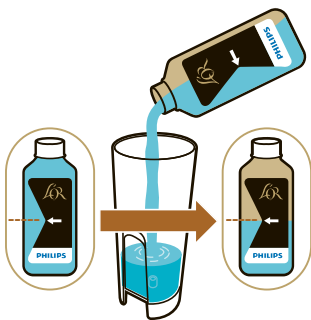

- 1 Gießen Sie eine halbe Flasche L'OR Barista Flüssig-Entkalker (CA6530) in den Wasserbehälter.



- 2 Füllen Sie den Wasserbehälter mit frischem Leitungswasser auf.



- 3 Vergewissern Sie sich, dass sich keine Kapsel im Kapselfach befindet.

4 Schließen Sie den Hebel.



5 Stellen Sie eine Schüssel mit einem Fassungsvermögen von mindestens 1,5 Litern auf die untere Abtropfschale unter den Kaffeeauslauftrichter, um den Entkalker aufzufangen.

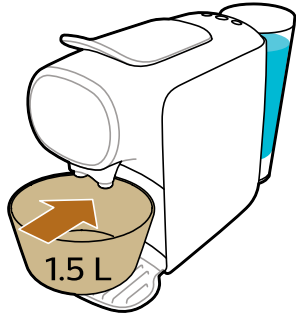

6 Halten Sie die Ristretto- und Lungo-Taste 3 Sekunden lang gleichzeitig gedrückt. Die Ristretto-Taste beginnt zu blinken, und die Lungo-Taste ist konstant an.

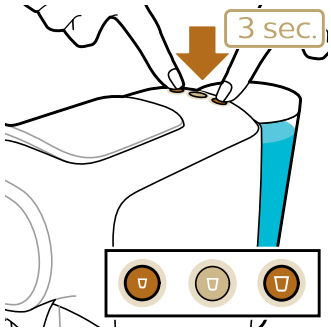

7 Die Kaffeemaschine gibt die gesamte Entkalkungslösung in regelmäßigen Intervallen aus. Dies dauert bis zu 30 Minuten.

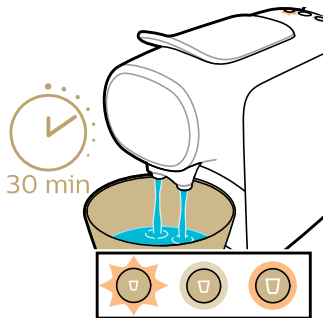

- Wenn die Lungo-Taste beginnt, schnell zu blinken, und die Ristretto-Taste an ist, ist die erste Phase des Entkalkungsvorgangs abgeschlossen.

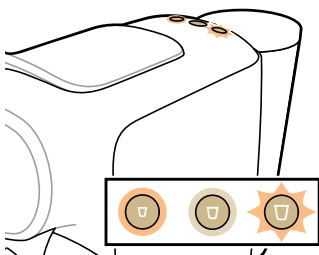

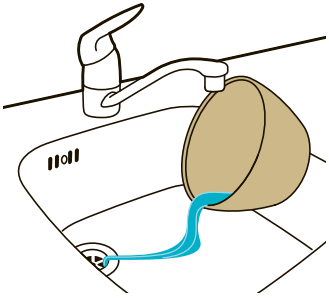

- 8 Entnehmen und leeren Sie die Schüssel. Setzen Sie die Schüssel wieder auf die untere Abtropfschale unter dem Kaffeeauslauftrichter.
- 9 Entnehmen Sie den Wasserbehälter aus der Maschine, und spülen Sie ihn unter fließendem Leitungswasser ab. Füllen Sie den Wassertank mit kaltem Leitungswasser und setzen Sie ihn wieder auf die Maschine.

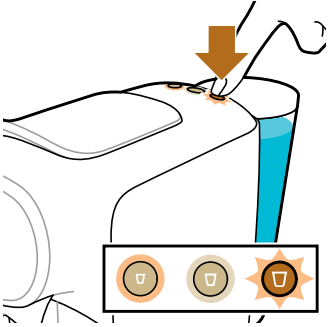

- 10 Drücken Sie die blinkende Taste, um den automatischen Durchspülvorgang zu starten. Die Ristretto-Taste ist an, und die Lungo-Taste blinkt während der Durchspülphase.

Hinweis: Der Wasserbehälter wird ohne Unterbrechung entleert. Der Spülvorgang dauert ca. 3 Minuten.



- 11 Wenn der durch Spülvorgang beendet ist, blinken die Tasten für Ristretto und Lungo einige Male.

Hinweis: Es ist normal, dass nach dem Entkalkungsvorgang etwas Wasser im Wasserbehälter zurückbleibt.

Die Maschine schaltet sich aus. Der Entkalkungsvorgang ist beendet.

Bedeutung der Anzeigen

- Die ausgewählte Kaffeetaste blinkt langsam: Die Kaffeemaschine bereitet Ihr Getränk zu.
- Die ausgewählte Kaffeetaste blinkt schnell: Der Wasserbehälter ist leer, füllen Sie ihn mit Leitungswasser.
- Die ausgewählte Kaffeetaste blinkt intermittierend: Die neue Kaffeemenge wird gespeichert, und die Programmierung ist aktiv.
- Die Tasten für Ristretto und Lungo blinken gleichzeitig nach der Kaffeezubereitung: Sie müssen die Maschine entkalken.
- Alle drei Tasten blinken gleichzeitig: Die Kaffeemaschine muss abkühlen. Warten Sie ca. 2 Minuten, bevor Sie mit der Zubereitung eines neuen Getränks beginnen.

Fehlerbehebung

In diesem Kapitel werden die häufigsten Probleme beschrieben, die beim Gebrauch Ihrer Maschine auftreten können. Sollten Sie ein Problem mithilfe der nachstehenden Informationen nicht beheben können, besuchen Sie unsere Website unter: www.lorbarista.com/support und ziehen Sie die Liste

„Häufig gestellte Fragen“ hinzu, oder wenden Sie sich an das Philips Consumer Care-Center in Ihrem Land.

Problem	Mögliche Ursache	Lösung
Die Maschine schaltet nicht ein.	Die Maschine ist nicht an das Stromnetz angeschlossen.	Stecken Sie den Netzstecker in eine geerdete Steckdose.
Der Kaffee fließt nicht sofort aus der Kaffeemaschine, wenn ich die Taste drücke.	Die Kaffeemaschine braucht einige Sekunden, um sich vor dem Brühen aufzuheizen.	Das ist normal.
Die Zubereitungszeit ist länger als zuvor.	Es haben sich Kalkablagerungen in der Maschine gebildet.	Entkalken Sie das Gerät.
Die Temperatur von frisch gebrühtem Kaffee nimmt allmählich ab.	Es haben sich Kalkablagerungen in der Maschine gebildet.	Entkalken Sie das Gerät.
Das Pumpengeräusch ist sehr laut.	Der Wasserbehälter ist leer.	Füllen Sie den Wasserbehälter mit frischem Leitungswasser.
	Der Wasserbehälter ist nicht richtig platziert.	Setzen Sie den Wasserbehälter richtig auf, und drücken Sie ihn nach unten.
Die Maschine unterbricht die Kaffeezubereitung plötzlich.	Der Wasserbehälter ist leer.	Füllen Sie den Wasserbehälter mit frischem Leitungswasser. Drücken Sie erneut die Taste des ausgewählten Kaffees, um den Brühvorgang fortzusetzen. Wenn die Tasse voll ist, drücken Sie erneut dieselbe Taste, um den Brühvorgang zu beenden.
Die ausgewählte Kaffeetaste blinkt schnell.	Der Wasserbehälter ist leer.	Füllen Sie den Wasserbehälter mit frischem Leitungswasser. Drücken Sie erneut die Taste des ausgewählten Kaffees, um den Brühvorgang fortzusetzen. Wenn die Tasse voll ist, drücken Sie erneut dieselbe Taste, um den Brühvorgang zu beenden.
Ich kann den Verschlusshebel des Kapselfachs nicht vollständig schließen.	Prüfen Sie, ob Sie die empfohlene L'OR Kapsel verwenden. Andere Kapseln können während des Gebrauchs Probleme verursachen.	
	Die Kapselauswurfschublade ist voll.	Leeren Sie die Kapselauswurfschublade, und setzen Sie die Kapsel wieder ein.
	Die Kapsel wurde nicht richtig eingesetzt.	Setzen Sie die Kapsel wieder ein, und überprüfen Sie, ob Sie richtig eingesetzt ist.

Problem	Mögliche Ursache	Lösung
	Die Kapsel ist blockiert.	Öffnen und schließen Sie den Hebel einige Male mit mäßiger Kraft, um die Kapsel zu entfernen.
Der Hebel lässt sich nicht vollständig öffnen.	Die Kapselauswurfschublade ist voll.	Leeren Sie die Kapselauswurfschublade.
Die Maschine gibt Kaffee nur tropfenweise oder gar nicht aus.	Sie haben die Maschine vor dem ersten Gebrauch nicht durchgespült.	Spülen Sie die Maschine vor dem ersten Gebrauch (siehe 'Für den Gebrauch vorbereiten').
	Der Wasserbehälter ist leer.	Füllen Sie den Wasserbehälter mit frischem Leitungswasser.
	In der Maschine (siehe 'Entkalken ') hat sich Kalk abgelagert.	Entkalken Sie das Gerät (siehe 'Entkalken ').
In der Kaffeetasse befindet sich Kaffeesatz.	Es ist normal, dass sich am Tassenboden eine geringe Menge Kaffeemehl befindet.	Das ist normal.
Der Kaffeefluss ist geteilt oder nicht gerade.	Der Deckel für Kaffeeauslauftrichter ist nicht richtig eingesetzt oder fehlt.	Stecken Sie den Kaffeeauslauftrichter auf die Kaffeeausläufe.
Die Tasten für Ristretto und Lungo blinken nach dem Brühen.	Dies bedeutet, dass die Maschine entkalkt werden muss, um Verkalkung zu verhindern.	Entkalken Sie das Gerät (siehe 'Entkalken ').
Warum befindet sich Wasser in der Restwasserschublade?	Die Kapselauswurfschublade und die Restwasserschublade nehmen das restliche Wasser auf, das nach der Kaffeezubereitung freigesetzt wurde.	Das ist normal. Entleeren Sie die Kapselauswurf- und die Restwasserschublade regelmäßig.
Die Kaffeemenge ist nicht wie erwartet.	Die Kaffeemenge wurde angepasst.	Ändern Sie die Einstellung für die Kaffeemenge (siehe 'Getränk einstellen: Getränkemenge einstellen '), oder setzen Sie die Einstellung für die Kaffeemenge (siehe 'Die Getränkemenge zurücksetzen') zurück.
Mein Kaffee ist weniger warm.	Wenn Sie die erste Tasse des Tages zubereiten oder die Zubereitung der vorherigen Tasse länger zurückliegt, ist die Innenseite der Maschine noch kalt, wenn Sie Kaffee zubereiten.	Sie können die Maschine und die Kaffeetasse vorheizen, indem Sie zuerst eine Tasse Kaffee zubereiten, ohne eine Kaffeekapsel zu setzen.

Problem	Mögliche Ursache	Lösung
	Wenn Sie eine kalte, dickwandige Tasse verwenden, kühlt der Kaffee sofort ab.	Verwenden Sie dünnwandige Tassen, da diese dem Kaffee weniger Wärme entziehen als dickwandige Tassen. Achten Sie darauf, dass die Größe der Tasse zur Kaffeemenge passt. Brühen Sie keine kleine Menge Kaffee in einer großen Tasse.
	Die Maschine ist verkalkt.	Entkalken Sie die Maschine, wenn die Tasten für Ristretto und Lungo nach dem Brühen (siehe 'Entkalken ') einige Male schnell blinken.
	Sie haben kalte Milch verwendet.	Wenn Sie Kaffee mit kalter, frischer Milch trinken, kühlt sich der Kaffee dadurch ab. Sie können dies verhindern, indem Sie die Milch erwärmen.
Nach jedem Brühzyklus schaltet sich die Kaffeemaschine automatisch aus.	Dies ist die Abschaltautomatik.	Um Energie zu sparen, schaltet sich die Kaffeemaschine nach jedem Brühzyklus automatisch aus.

Descripción general

- 1 Botón de ristretto
- 2 Botón de espresso
- 3 Botón de lungo
- 4 Tapa del depósito de agua
- 5 Depósito de agua
- 6 Cable de alimentación con clavija
- 7 Compartimento para cápsulas usadas
- 8 Cajón de agua residual
- 9 Plataforma para tazas grandes o cuencos
- 10 Bandeja de goteo
- 11 Bandeja para tazas
- 12 Boquilla dispensadora de café
- 13 Salidas de café
- 14 Compartimento para la cápsula
- 15 Palanca

Introducción

Le damos la bienvenida al mundo de L'OR Barista. L'OR Barista es el único sistema de café en cápsulas que permite preparar dos tazas de café al mismo tiempo gracias a la boquilla doble y a las exclusivas cápsulas L'OR Barista de café largo con el doble de café. La cafetera L'OR Barista también es compatible con las cápsulas L'OR Espresso. Gracias a la tecnología de reconocimiento de cápsulas, la cafetera reconoce automáticamente el tamaño de la cápsula y dosifica la cantidad de agua óptima para su bebida. Tan solo debe pulsar el botón del tipo de café que desee.

Cápsulas y compatibilidad

La cafetera L'OR Barista está pensada para funcionar con cápsulas L'OR Espresso y cápsulas doble espresso L'OR Barista, así como con cápsulas Nespresso* y cápsulas de aluminio de marcas de café fabricadas por Jacobs Douwe Egberts, como Douwe Egberts, JACOBS, Jacqmotte, Jacques Vabre, Grand Mère, L'OR, Marcilla, Moccona, Saimaza y Senseo.

*marca de un tercero sin relación alguna con JACOBS DOUWE EGBERTS y/o PHILIPS

Las cápsulas de aluminio L'OR están disponibles en línea en www.lorespresso.com y en tiendas. Puede elegir entre una gran variedad de cápsulas con distintos tipos de cafés.

Encendido directo y apagado automático

La función de encendido directo permite preparar el café deseado con tan solo pulsar un botón. Después de preparar el café, la cafetera se apaga automáticamente para ahorrar energía.

Preparación para su uso

Antes de utilizar el aparato por primera vez, retire todos los materiales de embalaje.

Al utilizar el aparato por primera vez o después de no haberlo utilizado durante 1 día o más, realice los pasos siguientes:

- 1 Quite el depósito de agua del aparato.

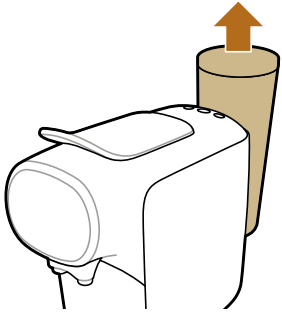

- 2 Enjuague y llene el depósito de agua bajo el grifo. Vuelva a colocar el depósito de agua en el aparato.



- 3 Coloque un bol debajo de la boquilla dispensadora de café. No inserte ninguna cápsula y compruebe que la palanca esté cerrada.

Nota: Puede quitar la bandeja de goteo dejar espacio suficiente para colocar un cuenco debajo de la boquilla dispensadora de café.



- 4 Pulse el botón de lungo.

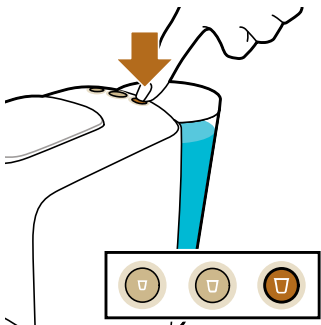

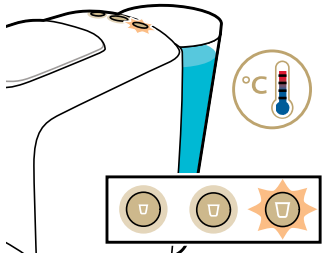

- 5 La cafetera se calienta en unos 25 segundos y comienza a enjuagarse. El agua fluye desde la boquilla dispensadora de café y vierte en el cuenco hasta que el circuito interno de agua se vacía.

Nota: Cuando el circuito interno de agua está vacío, el aparato genera un zumbido. Cuando el aparato dispensa agua, produce un zumbido menos fuerte. Esto es normal.

- 6 Vacíe la bandeja de goteo y el cajón de agua residual. El aparato estará entonces listo para usar.

Cómo hacer café

Bebidas y cápsulas

Bebidas

Gracias a la tecnología reconocimiento de cápsulas dobles, la cafetera reconoce automáticamente el tamaño de la cápsula y dosifica la cantidad de agua óptima para tu bebida. Tan solo debe pulsar el botón del tipo de café que desee.

Ristretto

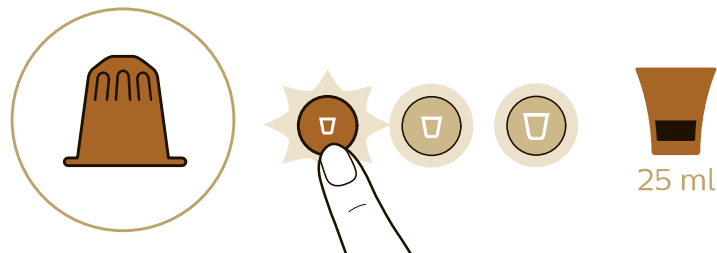

Double ristretto / Double shot of ristretto

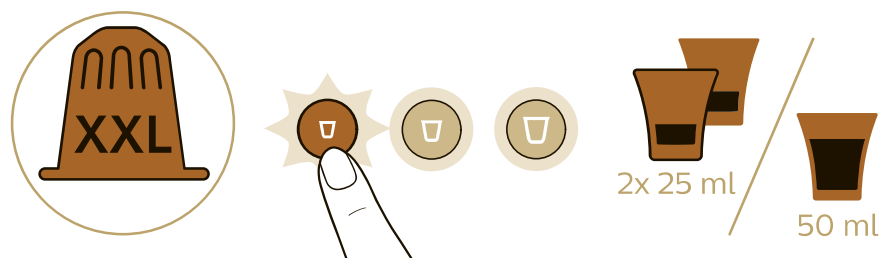

Espresso

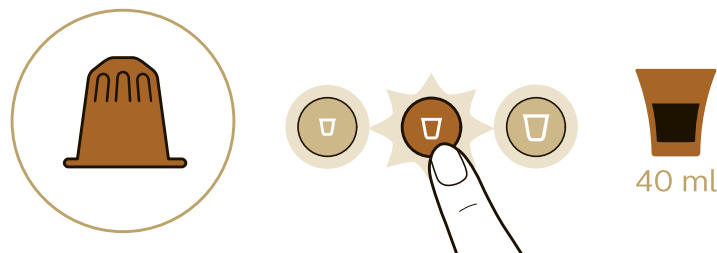

Double espresso / Double shot of espresso

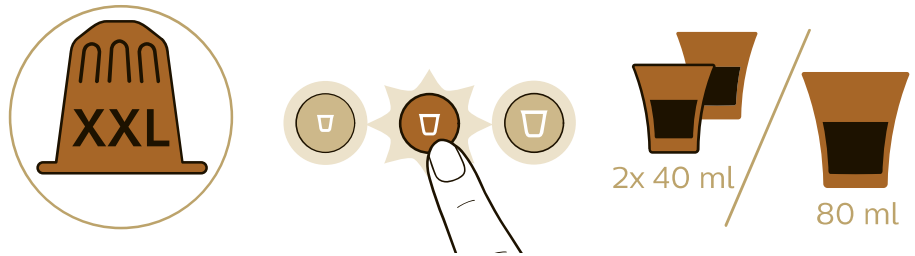

Lungo

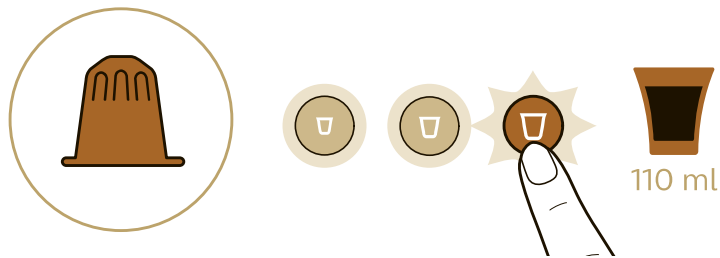

Double lungo / Double shot of lungo

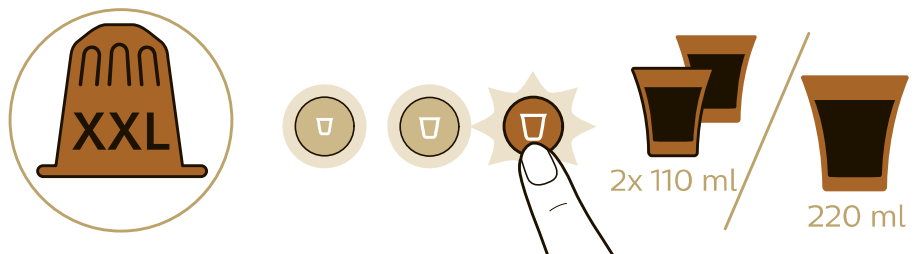

Grand Café Filtre

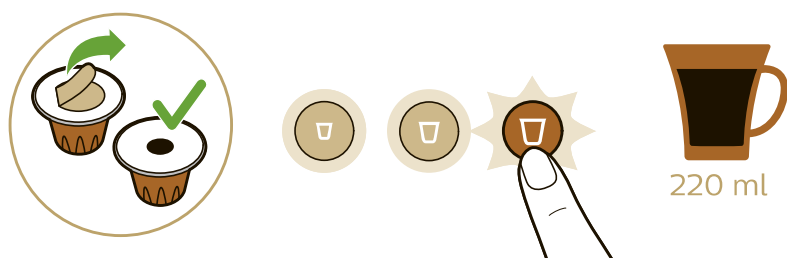

Preparación del café

- 1 Para un café, coloque una taza debajo de la boquilla de dispensación del café.

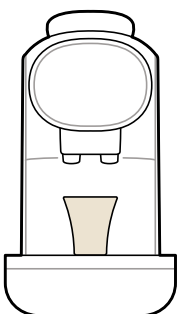

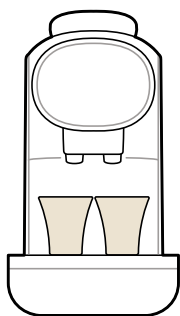

- 2** Para dos cafés, coloque dos tazas pequeñas debajo de la boquilla de dispensación del café.

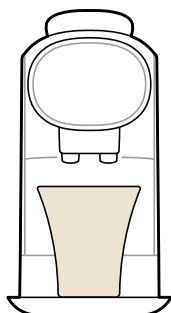

- 3** Para hacer un café grande o Grand Café Filtre, quite la bandeja de goteo y la plataforma de la taza, coloque la plataforma de la taza en la bandeja de goteo inferior y coloque una taza grande o un tazón en la plataforma de la taza debajo de la boquilla dispensadora de café.

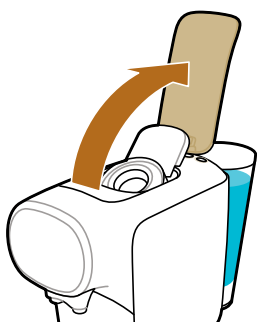

- 4** Levante la palanca.

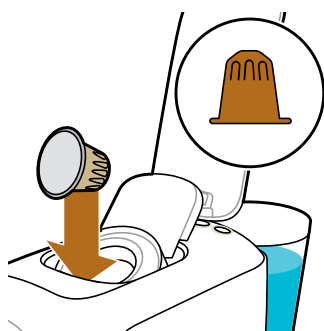

- 5** inserte una cápsula.
- Para preparar una sola taza de café, introduzca una cápsula de una sola dosis L'OR Espresso.

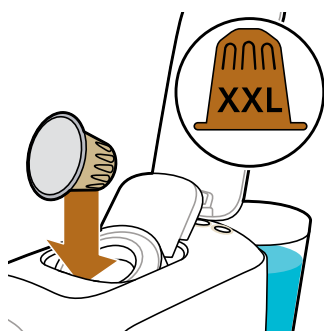

- Para preparar dos tazas de café o un café largo, introduzca una cápsula doble espresso L'OR Barista.



- 6 Cierre la palanca presionándola hacia abajo.

Advertencia: No introduzca los dedos en la cámara de preparación de café al cerrar la palanca para evitar lesiones. Hay un perforador afilado invisible en el interior de la palanca.

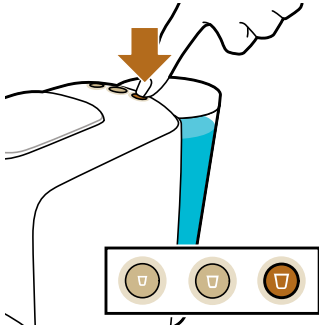

- 7 Pulse el botón del tipo de café que desee. El botón se ilumina y la máquina empieza a calentarse. Al finalizar el calentamiento, la máquina comienza a preparar el café deseado.

Precaución: No levante la palanca hasta que finalice el proceso de preparación del café. La preparación del café ha finalizado en cuanto las luces dejan de parpadear y no sale más café por la boquilla dispensadora correspondiente.

- 8 Después de preparar el café, la máquina se apaga automáticamente para ahorrar energía.

Preparación de Grand Café Filtre

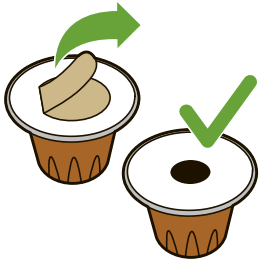

- 1 Quite el sellado de la cápsula totalmente.

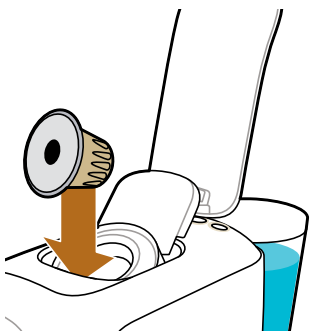

- 2 Levante la palanca y coloque la cápsula.



- 3 Cierre la palanca.

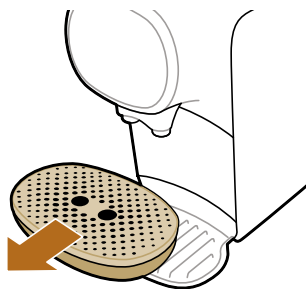

- 4 Quite la bandeja de goteo con la plataforma de la taza. Deje la bandeja de goteo a un lado y coloque la plataforma de la taza en la bandeja de goteo inferior.

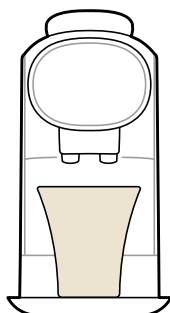

- 5 Coloque una taza grande o un tazón en la plataforma de la taza bajo la boquilla dispensadora de café.

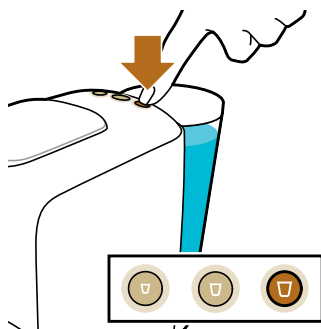

- 6 Pulse el botón de lungo para iniciar el proceso de preparación.

Personalización de bebidas: programe el volumen de las bebidas

Cada botón de café está programado para preparar café con sus ajustes ideales. Sin embargo, puede ajustar el volumen de la bebida a su gusto, dentro de un intervalo que garantiza la mejor calidad del café.

	Standard padrão/estandar	Min.	Max.
Ristretto	25 ml	20 ml	40 ml
Espresso	40 ml	30 ml	50 ml
Lungo	110 ml	50 ml	135 ml

	Standard padrão/estandar	Min.	Max.
Ristretto	50 ml	40 ml	60 ml
Espresso	80 ml	60 ml	100 ml
Lungo	220 ml	100 ml	270 ml

Los volúmenes de las cápsulas normales y XXL se ajustan por separado:

- 1 Llene el depósito de agua.
- 2 Inserte una cápsula y cierre la palanca.
 - Si desea ajustar el volumen para las cápsulas normales, introduzca una cápsula normal L'OR Espresso.
 - Si desea ajustar la cantidad para una cápsula XXL, inserte una cápsula L'OR Barista de café largo.
- 3 Mantenga pulsado el botón del café cuyo volumen desee ajustar durante 4 segundos, hasta que el botón parpadee rápidamente. A continuación, suelte el botón. La cafetera comienza a preparar el café.
- 4 Vuelva a pulsar el mismo botón cuando la taza contenga el volumen deseado. El botón muestra una ráfaga de luz para indicar que ha almacenado el volumen nuevo.

Nota: Si pulsa el botón de café demasiado pronto, la cafetera programa el volumen mínimo que se muestra en la tabla anterior. Si no pulsa el botón de café, la cafetera programa el volumen máximo que se muestra en la tabla.

Restablecer el volumen de las bebidas

Para restablecer los volúmenes de las bebidas a sus ajustes de fábrica:

- 1 Mantenga pulsados los botones de ristretto, espresso y lungo a la vez hasta que todos los botones parpadeen rápidamente para indicar que el aparato se han restablecido los ajustes de fábrica.

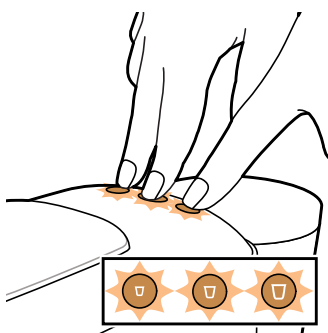

Limpieza y mantenimiento

Limpieza del contenedor de cápsulas usadas y el cajón de agua residual

Compruebe el compartimento de cápsulas usadas y de agua residual con regularidad.

Nota: Para una higiene óptima, abra la palanca después de cada uso para garantizar que la última cápsula utilizada caiga en el compartimento de cápsulas.

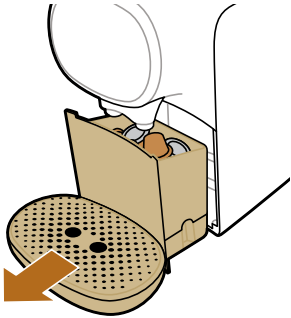

- 1 Extraiga el cajón de agua residual y el contenedor de cápsulas usadas de la cafetera.

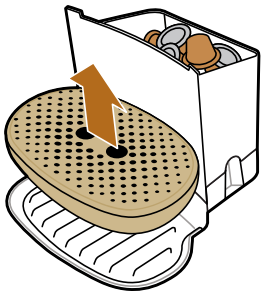

- 2 Quite la bandeja de goteo.

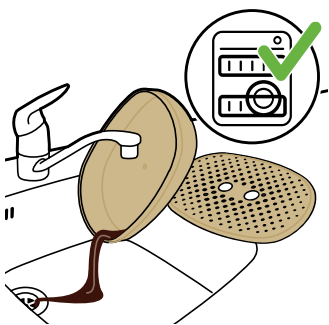

- 3 Enjuague la bandeja de goteo y la bandeja para tazas bajo el grifo o lávelas en el lavavajillas.



- 4 Levante el compartimento de cápsulas usadas fuera del cajón de agua residual y vacíelo.

Precaución: Tenga cuidado al quitar el compartimento de cápsulas usadas. Justo después de preparar café, las cápsulas están calientes.

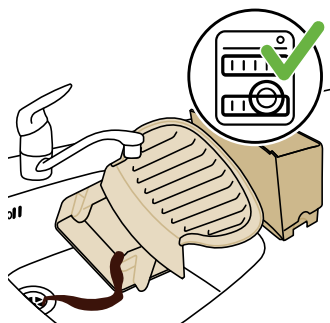

- 5 Enjuague el cajón de agua residual y el contenedor de cápsulas usadas bajo el grifo. También puede lavar todas estas piezas en el lavavajillas.
- 6 Después de limpiarlo, coloque el compartimento para cápsulas usadas encima del cajón de agua residual.
- 7 Deslice el cajón de agua residual con el contenedor de cápsulas usadas para introducirlos en la máquina.
- 8 Vuelva a colocar la bandeja de goteo en la bandeja de goteo inferior. Coloque la bandeja para tazas en la bandeja de goteo.

Limpieza de otras partes del aparato



- 1 Limpie la parte exterior del aparato con un paño suave húmedo.

Precaución: No utilice estropajos, agentes abrasivos ni líquidos agresivos, como gasolina o acetona, para limpiar el aparato.

Advertencia: No introduzca los dedos en el compartimento de la cápsula para evitar lesiones. Hay un perforador invisible en el interior de la palanca.

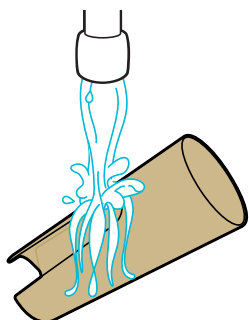

- 2 Limpie el depósito de agua enjuagándolo con agua caliente del grifo.

Nota: Tenga en cuenta que no puede lavarse en el lavavajillas.

Nota: Enjuague el depósito de agua y llénelo de agua limpia cada 24 horas.

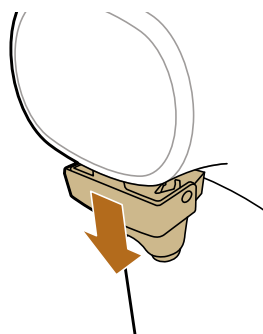

- 3 Tire de la boquilla dispensadora de café para extraerla del aparato.

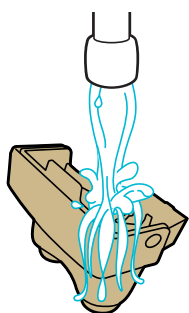

- 4 Enjuague la boquilla dispensadora de café bajo el grifo con agua caliente.

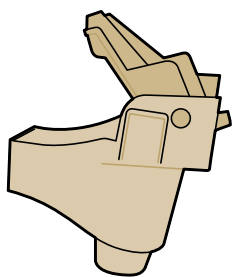

- 5 Para limpiar bien la boquilla dispensadora de café, abra la tapa.

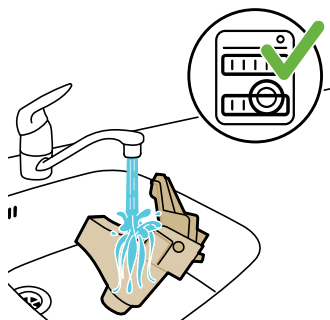

- 6 Enjuague la boquilla dispensadora de café bajo el grifo con agua caliente. También puede lavarla en el lavavajillas.

Limpieza del circuito de café

Limpie el circuito de café cada semana para garantizar niveles óptimos de calidad y sabor del café.



- 1 Coloque una taza debajo de la boquilla dispensadora de café.
- 2 Levante la palanca para asegurarse de que la última cápsula caiga en el compartimento de cápsulas usadas.



- 3 No inserte ninguna cápsula nueva y cierre la palanca.

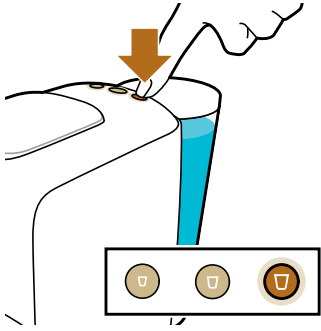

- 4 Pulse el botón de lungo.
- 5 Vacíe la taza cuando el aparato haya terminado de dispensar agua.
- 6 Abra la palanca y repita los pasos del 3 al 5 para garantizar la limpieza correcta del circuito de café.

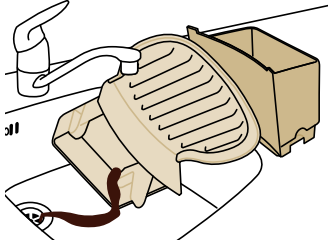

- 7 Vacíe el cajón de agua residual.
El aparato estará entonces listo para usar.

Eliminación de los depósitos de cal

¿Cuándo hay qué descalcificar?

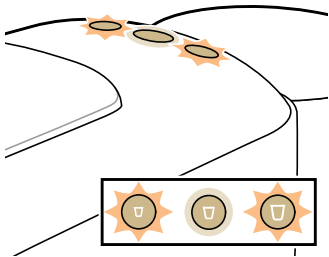

- Descalcifique cuando los botones de ristretto y lungo parpadeen rápidamente unas cuantas veces después de preparar un café. El proceso de descalcificación dura unos 40 minutos y consiste en un ciclo de descalcificación y un ciclo de enjuagado. No interrumpa dicho proceso.

¿Por qué eliminar la cal?

La eliminación de cal es esencial por estos motivos:

- Prolonga la vida de su cafetera L'OR Barista
- Garantiza el volumen máximo de la taza.
- Asegura la temperatura máxima del café.
- Reduce el ruido durante la preparación.
- Evita el funcionamiento incorrecto.

Si el procedimiento de eliminación de cal no se realiza correctamente, quedarán restos de cal en la máquina. Esto provocará que se generen depósitos de cal más rápidamente, lo que puede provocar daños permanentes e irreparables en el aparato.

Utilice el descalcificador correcto.

El proceso de eliminación de cal de la cafetera L'OR Barista solo se debe realizar con descalcificadores a base de ácido cítrico. Este tipo de descalcificador elimina los depósitos de cal de la cafetera sin dañarla. Le aconsejamos que utilice el descalcificador líquido (CA6530) específico de L'OR Barista. Está disponible en frascos que contienen descalcificador líquido para dos procedimientos de descalcificación. Un procedimiento de descalcificación requiere medio frasco; la otra mitad se puede guardar para el procedimiento de descalcificación siguiente.

Procedimiento de descalcificación

Nota: Si algo falla durante el proceso de descalcificación, por ejemplo, porque accidentalmente interrumpe el ciclo de descalcificación, deberá reiniciar el procedimiento de descalcificación desde el paso 1.

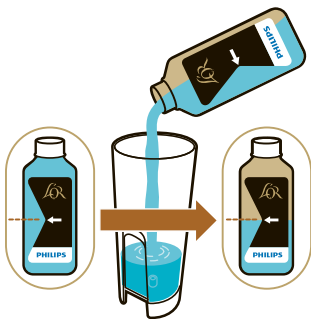

- 1 Vierta la mitad de una botella de líquido descalcificador (CA6530) para L'OR Barista en el depósito de agua.



- 2 Llene el depósito de agua con agua limpia del grifo.



- 3 Compruebe que no haya ninguna cápsula en el compartimento para cápsulas.

4 Cierre la palanca.



5 Coloque un recipiente con una capacidad mínima de 1,5 litros en la bandeja de goteo inferior, debajo de la boquilla dispensadora de café, para recoger la solución de descalcificación.

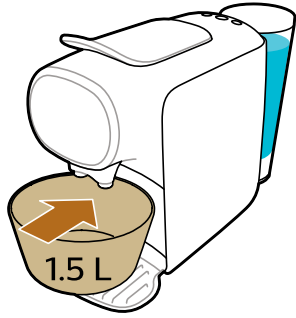

6 Mantenga pulsado los botones de ristretto y lungo durante 3 segundos al mismo tiempo. El botón de ristretto comienza a parpadear y el botón de lungo se enciende y se mantiene encendido.

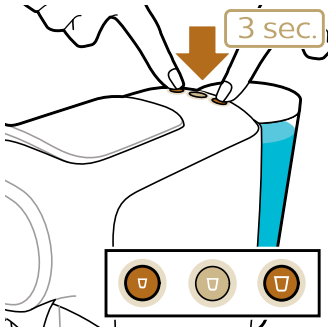

7 El aparato dispensa la solución de descalcificación completa a intervalos regulares. Esto tarda hasta 30 minutos.

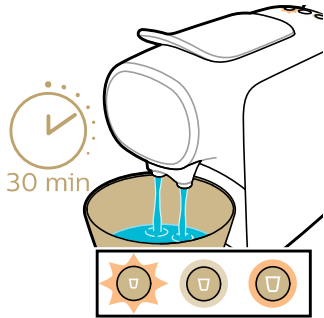

- Cuando el botón de lungo empieza a parpadear rápidamente y el de ristretto es enciende, significa que la primera fase del ciclo de descalcificación ha terminado.

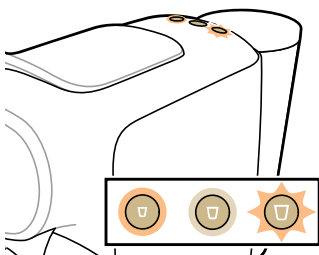

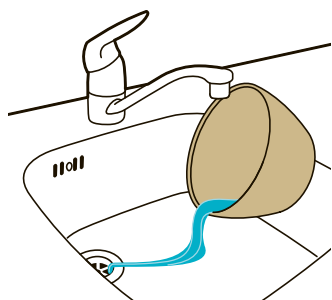

- 8** Quite y vacíe el recipiente. Vuelva a colocar el recipiente en la bandeja de goteo inferior, debajo la boquilla dispensadora de café.
- 9** Quite el depósito de agua y enjuáguelo bajo el grifo. Llene el depósito de agua con agua fría del grifo y colóquelo de nuevo en la cafetera.

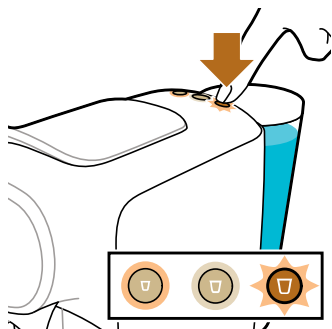

- 10** Pulse el botón parpadeante para iniciar el ciclo de enjuague. El botón de ristretto está encendido y el botón de lungo parpadea durante la fase de enjuague.

Nota: El depósito de agua se vaciará sin interrupción. El ciclo de enjuague dura unos 3 minutos.



- 11** Cuando el ciclo de enjuague haya terminado, el botón de ristretto y de lungo parpadearán unas cuantas veces.

Nota: Es normal que quede un poco de agua detrás del depósito de agua después del procedimiento de descalcificación.

La máquina se apaga. El procedimiento de descalcificación ha finalizado.

Significado de los pilotos

- El botón de café seleccionado parpadea lentamente: la máquina está preparando su bebida.
- El botón de café seleccionado parpadea rápidamente. el depósito de agua está vacío; llene el depósito de agua con agua del grifo.
- El botón de café seleccionado parpadea intermitentemente: Se guarda la nueva cantidad de café y la programación se activa.
- Los botones de ristretto y lungo parpadean simultáneamente después de preparar el café: es necesario descalcificar.
- Los tres botones parpadean a la vez: la máquina debe enfriarse. Espere unos 2 minutos antes de preparar una bebida nueva.

Resolución de problemas

Este capítulo resume los problemas más comunes que pueden surgir al usar el aparato. Si no puede resolver el problema con la siguiente información, visite www.lorbarista.com/support para consultar una lista de preguntas frecuentes o comuníquese con el servicio de atención al cliente de su país.

Problema	Posible causa	Solución
El aparato no se enciende.	El aparato no está conectada a la red.	Conecte el aparato a un enchufe con toma de tierra.
El café no sale de la cafetera inmediatamente cuando presiono el botón.	La máquina necesita unos segundos para calentarse antes de comenzar a preparar el café.	Esto es normal.
El tiempo de preparación es más largo que antes.	La cafetera se está obstruyendo con partículas de cal.	Descalcifique el aparato.
La temperatura del café recién hecho disminuye gradualmente.	La cafetera se está obstruyendo con partículas de cal.	Descalcifique el aparato.
La bomba hace mucho ruido.	No hay suficiente agua en el depósito.	Llene el depósito de agua con agua limpia del grifo.
	El depósito de agua no está bien colocado.	Coloque el depósito de agua correctamente y empújelo hacia abajo.
La cafetera deja de preparar café de repente.	No hay suficiente agua en el depósito.	Llene el depósito de agua con agua limpia del grifo. Pulse el botón del tipo de café seleccionado de nuevo para reanudar la preparación del café. Cuando la taza esté llena, vuelva a pulsar el mismo botón para detener el proceso de preparación del café.
El botón de café seleccionado parpadea rápidamente.	El depósito de agua está vacío.	Llene el depósito de agua con agua limpia del grifo. Pulse el botón del tipo de café seleccionado de nuevo para reanudar la preparación del café. Cuando la taza esté llena, vuelva a pulsar el mismo botón para detener el proceso de preparación del café.
No puedo cerrar la palanca del compartimento de las cápsulas completamente.	Compruebe que esté utilizando la cápsula L'OR recomendada. Otros cápsulas pueden causar problemas durante el uso.	
	El contenedor de cápsulas usadas está lleno.	Vacíe el contenedor de cápsulas usadas y vuelva a insertar la cápsula.
	La cápsula no está bien insertada.	Vuelva a insertar la cápsula y compruebe que esté bien insertada.

Problema	Posible causa	Solución
La palanca no se abre completamente.	La cápsula está encallada.	Abra y cierre la palanca unas cuantas veces con fuerza moderada para quitar la cápsula.
La cafetera no dispensa café o solo dispensa gotas de café.	El contenedor de cápsulas usadas está lleno.	Vacíe el contenedor de cápsulas usadas.
	No hay suficiente agua en el depósito.	Llene el depósito de agua con agua limpia del grifo.
Aparecen posos en la taza de café.	Hay cal acumulada dentro del aparato (consulte 'Eliminación de los depósitos de cal ').	Descalcifique el aparato (consulte 'Eliminación de los depósitos de cal ').
El flujo de café se divide o no sale recto.	Siempre queda una pequeña cantidad de café molido en el fondo de la taza.	Esto es normal.
Los pilotos de los botones de ristretto y lungo parpadean después de preparar el café.	La tapa de la boquilla dispensadora de café no está bien colocada o no está puesta.	Vuelva a colocar la boquilla dispensadora de café en las salidas de café.
¿Por qué encuentro agua en el cajón de agua residual?	Esto significa que es hora de descalcificar el aparato para evitar que se obstruya con partículas de cal.	Descalcifique el aparato (consulte 'Eliminación de los depósitos de cal ').
El volumen de café es no el que esperaba.	Los contenedores de cápsulas usadas y agua residual recogen el agua residual de la preparación del café.	Esto es normal. Vacíe el cajón de cápsulas y agua residual con frecuencia.
El café está menos caliente.	Se ha ajustado el volumen de café.	Vuelva a ajustar el volumen (consulte 'Personalización de bebidas: programe el volumen de las bebidas ') de café o restablezca el volumen (consulte 'Restablecer el volumen de las bebidas') de café.
El café está menos caliente.	Al preparar la primera taza del día o cuando ha transcurrido un tiempo desde la taza de café anterior, el interior de la cafetera todavía está frío al preparar café.	Puede precalentar el aparato y la taza de café preparando primero una taza de café sin colocar una cápsula de café.

Problema	Posible causa	Solución
	Si utiliza una taza fría y de paredes gruesas, el café se enfría inmediatamente.	Utilice tazas finas, ya que absorben menos calor que las tazas gruesas. Asegúrese de que el tamaño de las tazas sea adecuado para la cantidad de café. No prepare cantidades pequeñas de café en tazas grandes.
	La cafetera está obstruida con partículas de cal.	Descalcifique cuando los botones de ristretto y lungo parpadeen rápidamente unas cuantas veces después de preparar un café (consulte 'Eliminación de los depósitos de cal').
	Ha utilizado leche fría.	Si bebe café con leche fría, esta enfría el café. Puede evitarlo precalentando la leche.
La máquina se apaga después de cada ciclo de preparación.	Esta es la función de apagado automático.	Para ahorrar energía, la máquina se apaga automáticamente después de cada ciclo de preparación.

Description générale

- 1 Bouton Ristretto
- 2 Bouton Espresso
- 3 Bouton Lungo
- 4 Couvercle du réservoir d'eau
- 5 Réservoir d'eau
- 6 Cordon d'alimentation avec fiche secteur
- 7 Compartiment à capsules usagées
- 8 Tiroir de récupération des eaux usées
- 9 Support pour grandes tasses ou bols
- 10 Plateau égouttoir
- 11 Repose-tasses
- 12 Buse de distribution du café
- 13 Unité d'écoulement du café
- 14 Compartiment de la capsule
- 15 Levier

Introduction

Bienvenue dans l'univers de L'OR Barista ! L'OR Barista est la seule machine à café capsules qui vous permet de préparer deux tasses de café à la fois grâce à la double buse et aux capsules double dose L'OR BARISTA, qui contiennent deux fois plus de café. La machine à café L'OR Barista est également compatible avec les capsules de café simple dose L'OR Espresso. Grâce à la technologie de reconnaissance de capsule double, la machine reconnaît automatiquement la taille de la capsule et adapte le volume en conséquence. Il vous suffit d'appuyer sur le bouton correspondant au type de café que vous souhaitez.

Capsules et compatibilité des capsules

La machine à café L'OR Barista est conçue pour fonctionner avec les capsules simple dose L'OR Espresso et les capsules double dose L'OR Barista, ainsi qu'avec les capsules Nespresso* et les capsules en aluminium de marques de café produites par Jacobs Douwe Egberts, tels que Douwe Egberts, JACOBS, Jacqmotte, Jacques Vabre, Grand Mère, L'OR, Marcilla, Moccona, Saimaza et Senseo.

* marque de tiers non associée à JACOBS DOUWE EGBERTS ou PHILIPS

Les capsules en aluminium L'OR sont disponibles en ligne sur www.lorespresso.com et dans les magasins. Vous pouvez choisir parmi une variété de capsules de café pour les divers types de café.

Démarrage instantané et arrêt automatique

La fonction de démarrage instantané vous permet de préparer le café de votre choix d'une simple pression de touche. Une fois le café préparé, la machine s'éteint automatiquement pour économiser l'énergie.

Avant utilisation

Avant la première utilisation, retirez tous les matériaux d'emballage de la machine.

Lorsque vous utilisez la machine pour la première fois ou si vous ne l'utilisez pas pendant 1 jour ou plus, procédez comme suit :

- 1 Retirez le réservoir d'eau de la machine.

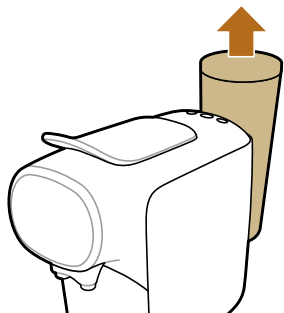

- 2 Rincez le réservoir d'eau et remplissez-le sous le robinet. Remplacez le réservoir d'eau sur la machine.



- 3 Placez un bol sous la buse de distribution du café. N'insérez pas de capsule et assurez-vous que le levier est fermé.

Remarque : vous pouvez retirer le plateau égouttoir pour libérer suffisamment d'espace et placer un bol sous la buse de distribution de café.



- 4 Appuyez sur le bouton Lungo.

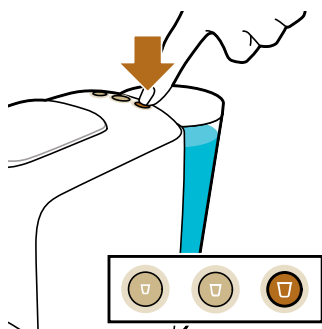

- La machine chauffe en 25 secondes environ et commence le rinçage. L'eau s'écoule de la buse de distribution de café dans le bol jusqu'à ce que le circuit d'eau interne soit vide.

Remarque : lorsque le circuit d'eau interne est vide, la machine émet un bourdonnement. Lorsque la machine verse de l'eau, le bourdonnement est moins fort. Ce phénomène est normal.

- Videz le plateau égouttoir et le tiroir de récupération des eaux usées. La machine est désormais prête à l'emploi.

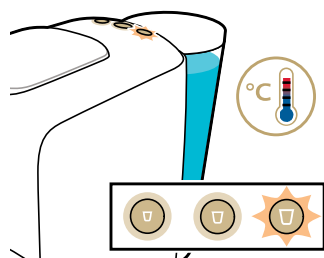

Pour faire du café

Boissons et capsules

Boissons

Grâce à la technologie de reconnaissance de capsule double, la machine reconnaît automatiquement la taille de la capsule et adapte le volume de votre boisson en conséquence. Il vous suffit d'appuyer sur le bouton correspondant au type de café que vous souhaitez.

Ristretto

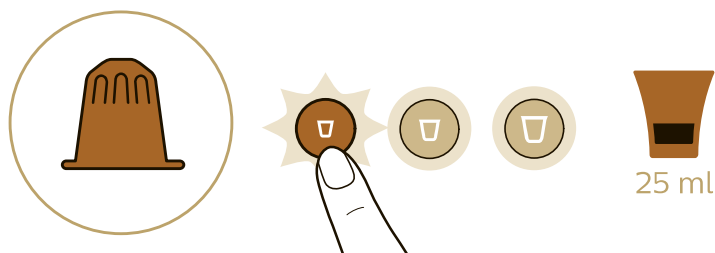

Double ristretto / Double shot of ristretto

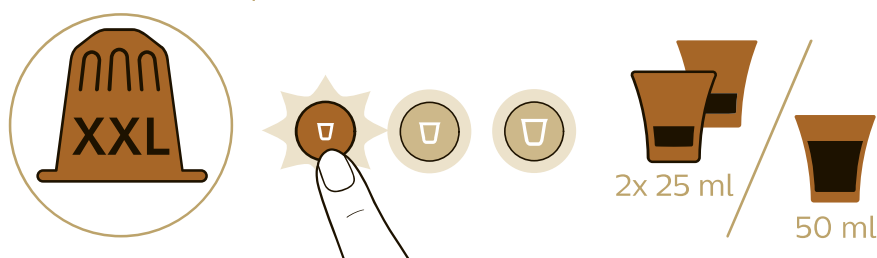

Espresso

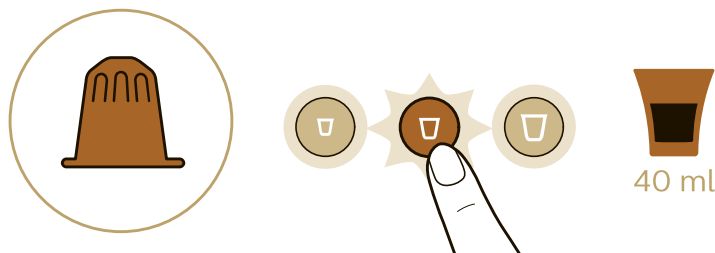

Double espresso / Double shot of espresso

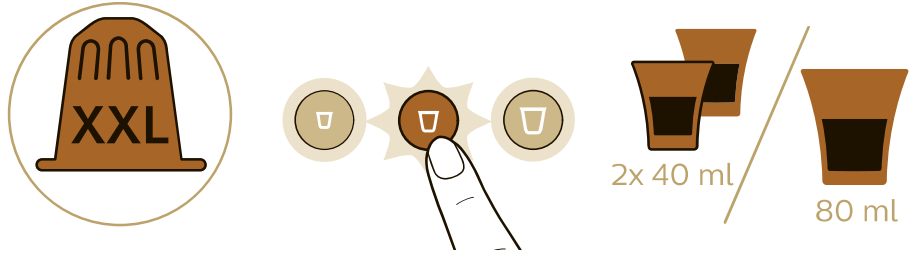

Lungo

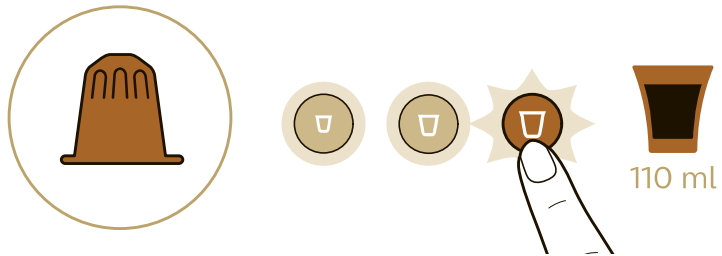

Double lungo / Double shot of lungo

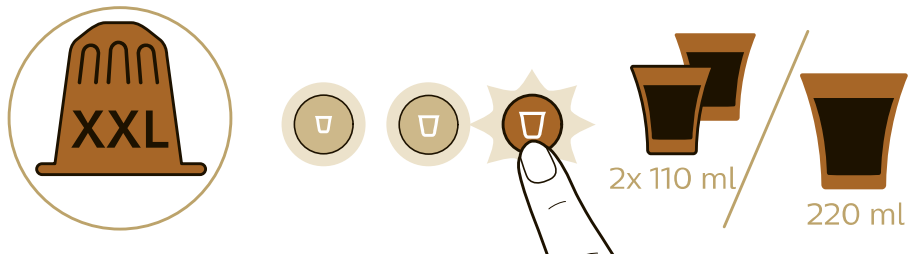

Grand Café Filtre

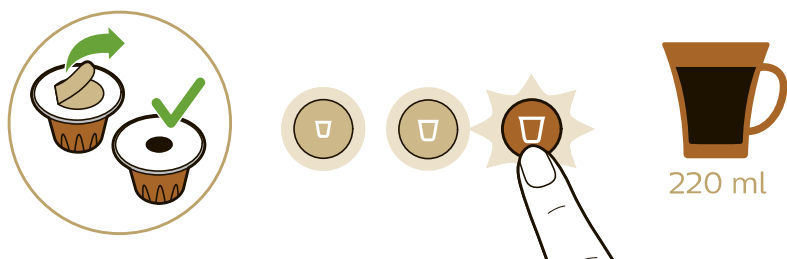

Préparation du café

- 1 Pour un café, placez une tasse sous l'unité d'écoulement du café.

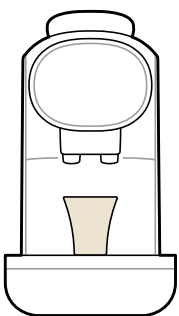

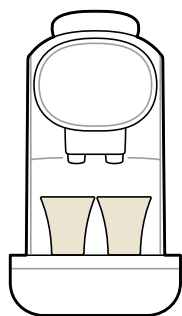

2 Pour deux cafés, placez deux tasses sous l'unité d'écoulement du café.

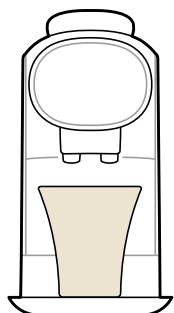

3 Pour un grand café ou un Grand Café Filtre, retirez le support pour tasse et le plateau égouttoir, placez le support pour tasse sur le plateau égouttoir inférieur, puis placez une grande tasse ou un grand mug sur le support pour tasse, sous la buse de distribution du café.

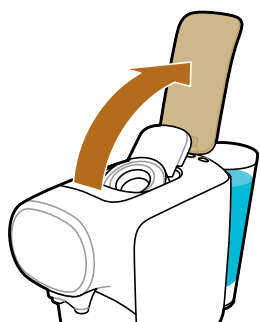

4 Soulevez le levier.

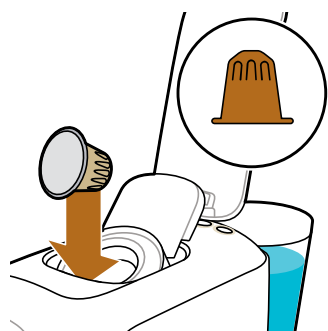

5 Insérez une capsule.

- Pour une seule tasse de café, insérez une capsule simple dose L'OR Espresso.



- Pour deux tasses de café ou un grand café, insérez une capsule double dose L'OR Barista.

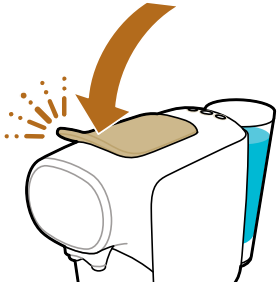

6 Fermez le levier en exerçant une pression vers le bas.

Avertissement : lorsque vous fermez le levier, n'insérez pas le doigt dans la chambre de préparation pour ne pas vous blesser. Le levier contient un perforateur pointu invisible.

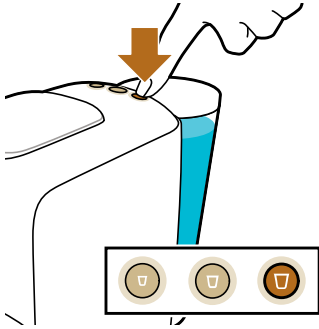

7 Appuyez sur le bouton du type de café que vous souhaitez. Le bouton s'allume et la machine commence à chauffer. Lorsque l'eau est à température, la préparation du café souhaité commence.

Attention : ne soulevez pas le levier tant que le cycle de préparation n'est pas terminé. La préparation du café est terminée lorsque les voyants cessent de clignoter et que le café cesse de s'écouler de la buse de distribution.

8 une fois la préparation terminée, la machine s'éteint automatiquement pour économiser l'énergie.

Préparation d'un Grand Café Filtre

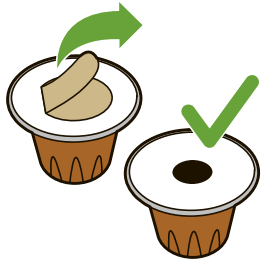

1 Retirez entièrement la protection hermétique de la capsule.

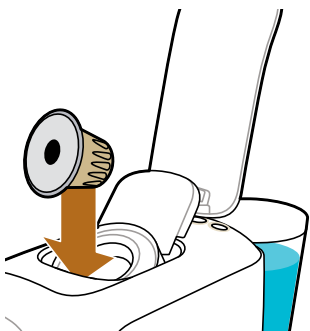

2 Soulevez le levier et insérez la capsule.

3 Fermez le levier.



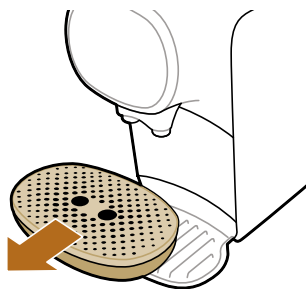

- 4 Retirez le plateau égouttoir avec le support pour tasse. Mettez le plateau égouttoir de côté et placez le support pour tasse sur le plateau égouttoir inférieur.

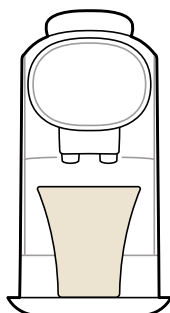

- 5 Placez une grande tasse ou un grand mug sur le support pour tasse sous la buse de distribution de café.

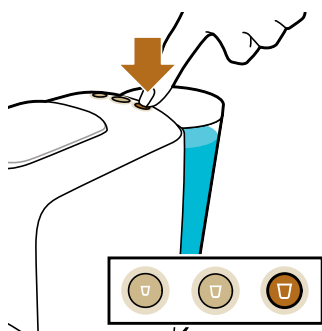

- 6 Appuyez sur le bouton Lungo pour lancer le cycle de préparation.

Personnalisation de la boisson : programmer le volume de votre boisson

Chaque bouton de café a été programmé pour préparer du café à la configuration idéale. Néanmoins, pour obtenir une qualité de café optimale, vous pouvez adapter le volume de votre boisson à votre convenance.

	Standard padrão/estandar	Min.	Max.
Ristretto	25 ml	20 ml	40 ml
Espresso	40 ml	30 ml	50 ml
Lungo	110 ml	50 ml	135 ml

	Standard padrão/estandar	Min.	Max.
Ristretto	50 ml	40 ml	60 ml
Espresso	80 ml	60 ml	100 ml
Lungo	220 ml	100 ml	270 ml

Le volume des capsules normales et extra-larges est ajusté séparément :

- 1 Remplissez le réservoir d'eau.
- 2 Insérez une capsule et fermez le levier.
 - Si vous souhaitez ajuster le volume d'une capsule normale, insérez une capsule simple dose L'OR Espresso.
 - Si vous souhaitez ajuster le volume d'une capsule extra-large, insérez une capsule double dose L'OR Barista.
- 3 Appuyez sur le bouton du café dont vous voulez ajuster le volume pendant 4 secondes, jusqu'à ce que le bouton clignote rapidement. Puis, relâchez le bouton. La machine commence la préparation du café.
- 4 Appuyez à nouveau sur le même bouton lorsque la tasse contient le volume souhaité. Le bouton s'allume brièvement pour indiquer que le nouveau volume est enregistré.

Remarque : si vous appuyez sur le bouton du café trop tôt, la machine programme le volume minimal indiqué dans le tableau ci-dessus. Si vous n'appuyez pas sur le bouton du café, la machine programme le volume maximal indiqué dans le tableau ci-dessus.

Réinitialisation du volume des boissons

Pour rétablir les volumes des boissons par défaut :

- 1 Maintenez les boutons Ristretto, Espresso et Lungo enfoncés simultanément jusqu'à ce qu'ils clignotent tous rapidement pour indiquer que les paramètres d'usine de la machine ont été rétablis.

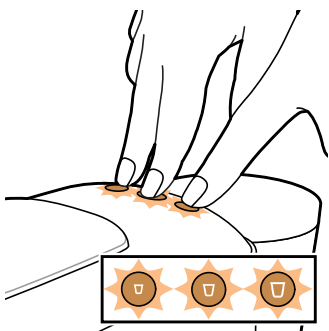

Nettoyage et entretien

Nettoyage du compartiment à capsules usagées et du tiroir de récupération des eaux usées

Vérifiez régulièrement l'état du compartiment à capsules usagées et du tiroir de récupération des eaux usées.

Remarque : pour une hygiène optimale, tirez le levier vers le haut après utilisation afin que la dernière capsule utilisée tombe dans le compartiment à capsules usagées.

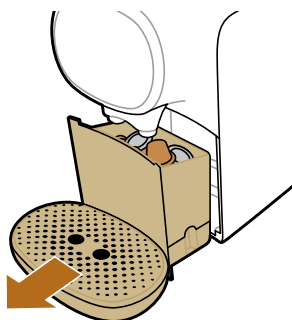

- 1 Retirez le tiroir de récupération des eaux usées et le compartiment à capsules usagées de la machine.

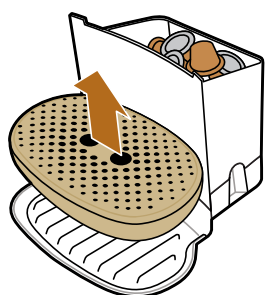

- 2 Retirez le plateau égouttoir.

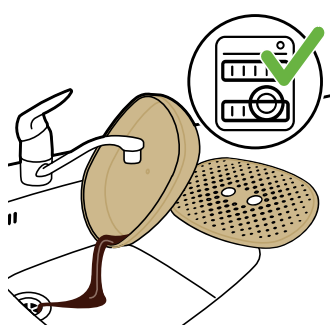

- 3 Rincez le plateau égouttoir et le repose-tasses sous le robinet ou passez-les au lave-vaisselle.

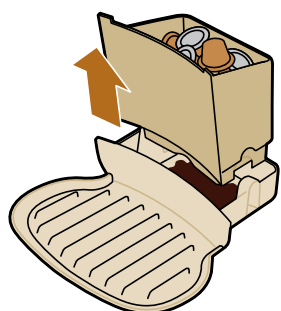

- 4 Soulevez le compartiment à capsules usagées du tiroir de récupération des eaux usées et videz-le.

Attention : soyez prudent lorsque vous retirez le compartiment à capsules usagées. Les capsules sont encore chaudes juste après la préparation.

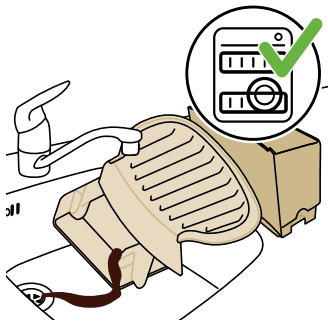

- 5 Rincez le tiroir de récupération des eaux usées et le compartiment à capsules usagées sous le robinet. Vous pouvez nettoyer tous ces éléments au lave-vaisselle.
- 6 Après le nettoyage, placez le compartiment à capsules usagées sur le tiroir de récupération des eaux usées.
- 7 Insérez le tiroir de récupération des eaux usées avec le compartiment à capsules usagées dans la machine.
- 8 Remplacez le plateau égouttoir sur le plateau égouttoir inférieur. Placez le repose-tasses sur le plateau égouttoir.

Nettoyage des autres parties de la machine à café



- 1 Nettoyez l'extérieur de la machine avec un chiffon doux et humide.

Attention : n'utilisez jamais de tampons à récurer, de produits abrasifs ou de détergents agressifs tels que de l'essence ou de l'acétone pour nettoyer la machine.

Avertissement : n'insérez pas le doigt dans le compartiment de la capsule pour éviter toute blessure. Le levier contient un perforateur pointu invisible.

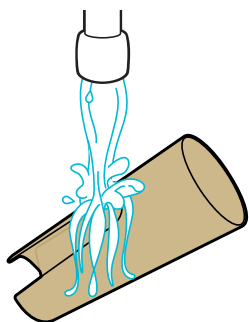

- 2 Nettoyez le réservoir d'eau en le rinçant sous le robinet d'eau chaude.

Remarque : le réservoir d'eau ne passe pas au lave-vaisselle.

Remarque : rincez le réservoir et remplissez-le d'eau claire toutes les 24 heures.

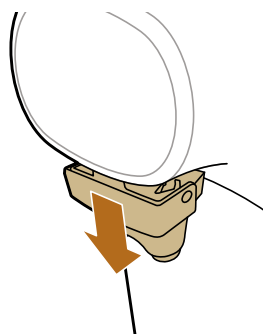

- 3 Retirez la buse de distribution de café de la machine.



- 4 Rincez la buse de distribution de café sous l'eau chaude.

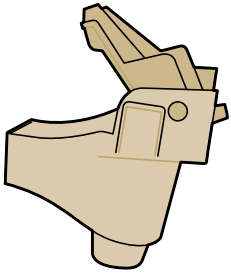

- 5 Pour bien nettoyer la buse de distribution de café, ouvrez le couvercle.

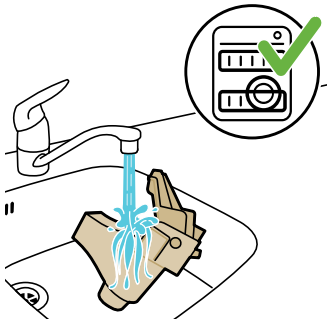

- 6 Rincez la buse de distribution de café sous l'eau chaude. Vous pouvez également la nettoyer au lave-vaisselle.

Nettoyage du circuit de café

Nettoyez le circuit de café toutes les semaines afin de garantir à votre café une qualité et un goût optimaux.



- 1 Placez une tasse sous la buse de distribution de café.
- 2 Soulevez le levier afin que la dernière capsule utilisée tombe dans le compartiment à capsules usagées.



- 3 N'insérez pas de nouvelle capsule et fermez le levier.

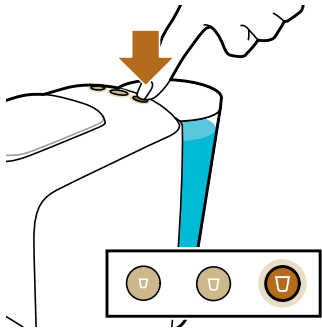

- 4 Appuyez sur le bouton Lungo.
- 5 Videz la tasse après que la machine a terminé de verser l'eau.
- 6 Levez le levier et répétez les étapes 3 à 5 pour garantir un nettoyage correct du circuit de café.

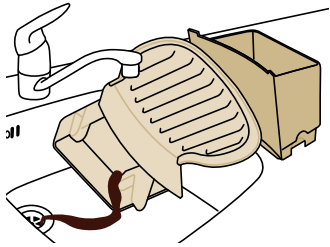

- 7 Videz le tiroir de récupération des eaux usées.
La machine est désormais prête à l'emploi.

Détartrage

Fréquence de détartrage

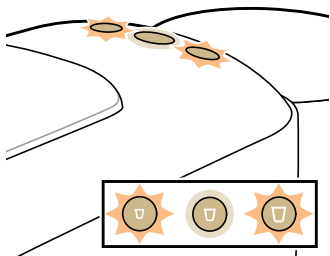

- Détartrez la machine lorsque les boutons Ristretto et Lungo clignotent rapidement quelques fois après la préparation. La procédure de détartrage dure jusqu'à 40 minutes et consiste en un cycle de détartrage et un cycle de rinçage. N'interrompez pas le processus de détartrage.

Nécessité du détartrage

Un détartrage est essentiel pour les raisons suivantes :

- Il prolonge la durée de vie de votre machine à café L'OR Barista.
- Il garantit un volume de tasse maximal.
- Il assure une température de café optimale.
- Il réduit le bruit de la machine lors de la préparation du café.
- Il prévient les dysfonctionnements.

Si vous ne respectez pas la procédure de détartrage, les résidus de calcaire restent bloqués dans la machine. Le calcaire se forme alors plus rapidement. À terme, cela peut endommager définitivement la machine.

Utilisation d'un agent de détartrage approprié

Seuls les détartrants à base d'acide citrique conviennent au détartrage de la machine à café L'OR Barista. Ce type de détartrant agit sur la machine sans

l'endommager. Nous vous conseillons d'utiliser le détartrant liquide spécial L'OR Barista (CA6530). Il est offert sous forme de bouteilles qui contiennent du détartrant liquide pour deux procédures de détartrage. Utilisez la moitié d'une bouteille pour une procédure de détartrage et conservez l'autre moitié pour la procédure de détartrage suivante.

Procédure de détartrage

Remarque : si un problème survient pendant la procédure de détartrage, par exemple si vous interrompez accidentellement le cycle de détartrage, vous devez redémarrer la procédure de détartrage à partir de l'étape 1.

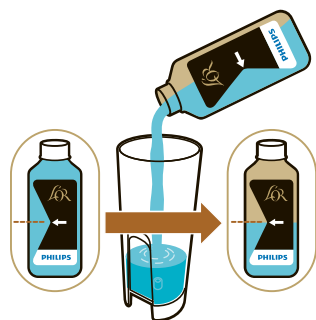

- 1 Versez la moitié d'une bouteille de détartrant liquide L'OR Barista (CA6530) dans le réservoir d'eau.



- 2 Remplissez le réservoir d'eau fraîche du robinet.



- 3 Assurez-vous que le compartiment de la capsule est vide.



- 4 Fermez le levier.

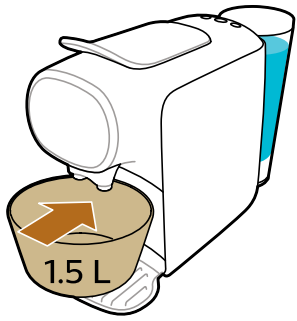

5 Placez un bol pouvant contenir au moins 1,5 litre sur le plateau égouttoir inférieur, sous la buse de distribution du café, pour recueillir la solution de détartrage.

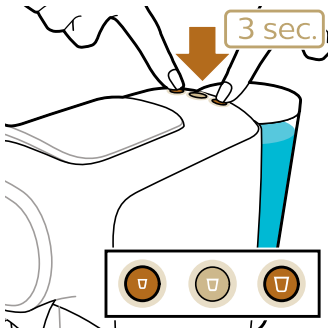

6 Appuyez simultanément sur les boutons Ristretto et Lungo pendant 3 secondes. Le bouton Ristretto commence à clignoter et le bouton Lungo est allumé.

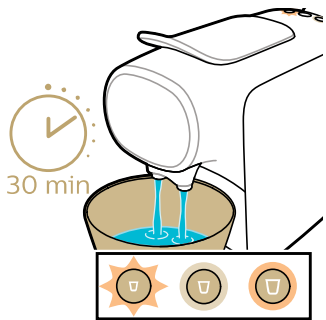

7 La machine verse toute la solution de détartrage à intervalles réguliers. Ce processus dure jusqu'à 30 minutes.

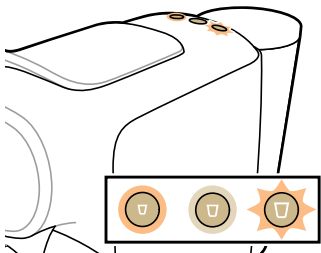

- Lorsque le bouton Lungo commence à clignoter rapidement et que le bouton Ristretto est allumé, la première phase du cycle de détartrage est terminée.

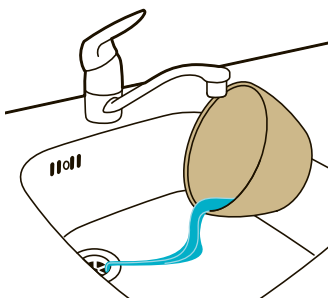

8 Retirez et videz le bol. Remplacez le bol sur le plateau égouttoir inférieur sous la buse de distribution de café.

9 Retirez le réservoir d'eau et rincez-le sous l'eau du robinet. Remplissez le réservoir d'eau fraîche du robinet et remplacez-le sur la machine.

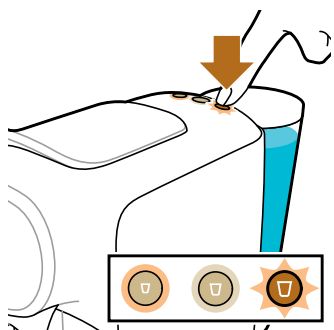

10 Appuyez sur le bouton clignotant pour démarrer le cycle de rinçage. Le bouton Ristretto est allumé et le bouton Lungo clignote pendant la phase de rinçage.

Remarque : le réservoir d'eau se videra sans interruption. Le cycle de rinçage dure environ 3 minutes.



11 Une fois le cycle de rinçage terminé, les boutons Ristretto et Lungo clignotent quelques fois.

Remarque : il est normal qu'un peu d'eau reste dans le réservoir d'eau après la procédure de détartrage.

La machine s'éteint. La procédure de détartrage est terminée.

Signification des voyants

- Le bouton du café sélectionné clignote lentement : la machine prépare votre boisson.
- Le bouton du café sélectionné clignote rapidement : le réservoir d'eau est vide. Remplissez-le avec de l'eau du robinet.
- Le bouton du café sélectionné clignote par intermittence : le nouveau volume de café est enregistré et la programmation est active.
- Les boutons Ristretto et Lungo clignotent simultanément après la préparation du café : vous devez détartrer la machine.
- Les trois boutons clignotent simultanément : la machine a besoin de refroidir. Patientez environ 2 minutes avant de lancer la préparation d'une nouvelle boisson.

Dépannage

Cette rubrique récapitule les problèmes les plus courants que vous pouvez rencontrer avec votre machine. Si vous ne parvenez pas à résoudre le problème à l'aide des informations ci-dessous, visitez le site Web www.lorbarista.com/support et consultez la liste de questions fréquemment posées ou contactez le Service Consommateurs Philips de votre pays.

Problème	Cause possible	Solution
La machine ne s'allume pas.	La machine n'est pas branchée sur le secteur.	Branchez la fiche sur une prise murale reliée à la terre.
Le café ne s'écoule pas immédiatement de la machine lorsque j'appuie sur le bouton.	La machine a besoin de chauffer pendant quelques secondes avant de commencer la préparation.	Ce phénomène est normal.

Problème	Cause possible	Solution
Le temps de préparation du café est plus long qu'auparavant.	La machine à café est obstruée par des résidus de calcaire.	Détartrez la machine.
La température du café fraîchement préparé diminue progressivement.	La machine à café est obstruée par des résidus de calcaire.	Détartrez la machine.
La pompe fait du bruit.	Il n'y a pas assez d'eau dans le réservoir.	Remplissez le réservoir d'eau fraîche du robinet.
	Le réservoir d'eau n'est pas placé correctement.	Placez le réservoir d'eau correctement et poussez-le vers le bas.
La préparation du café s'arrête soudainement.	Il n'y a pas assez d'eau dans le réservoir.	Remplissez le réservoir d'eau fraîche du robinet. Appuyez sur le bouton correspondant au type de café souhaité pour continuer la préparation. Lorsque la tasse est remplie, appuyez sur le même bouton pour arrêter le processus de préparation du café.
Le bouton du café sélectionné clignote rapidement :	le réservoir d'eau est vide.	Remplissez le réservoir d'eau fraîche du robinet. Appuyez sur le bouton correspondant au type de café souhaité pour continuer la préparation. Lorsque la tasse est remplie, appuyez sur le même bouton pour arrêter le processus de préparation du café.
Je ne parviens pas à fermer complètement le levier du compartiment à capsule.	Vérifiez si vous utilisez la capsule L'OR recommandée. D'autres capsules peuvent provoquer des problèmes pendant l'utilisation.	
	Le compartiment à capsules usagées est plein.	Videz le compartiment à capsules usagées et insérez la capsule de nouveau.
	La capsule n'est pas insérée correctement.	Insérez la capsule de nouveau et vérifiez si elle est correctement insérée.
	La capsule est coincée.	Ouvrez et fermez le levier à plusieurs reprises en forçant modérément pour retirer la capsule.
Je ne parviens pas à ouvrir complètement le levier.	Le compartiment à capsules usagées est plein.	Videz le compartiment à capsules usagées.

Problème	Cause possible	Solution
La machine ne verse pas de café ou seulement quelques gouttes.	Vous n'avez pas rincé la machine avant la première utilisation.	Rincez la machine avant la première utilisation (voir «Avant utilisation»).
	Il n'y a pas assez d'eau dans le réservoir.	Remplissez le réservoir d'eau fraîche du robinet.
	Du calcaire s'est formé à l'intérieur de la machine (voir «Détartrage »).	Détartrez la machine (voir «Détartrage »).
Il y a du marc dans les tasses de café.	Il y a toujours un peu de marc au fond de la tasse.	Ce phénomène est normal.
L'écoulement du café est divisé ou n'est pas droit.	Le bouchon de la buse de distribution de café n'est pas placé correctement ou est manquant.	Fixez la buse de distribution de café sur les unités d'écoulement du café.
Les voyants des boutons Ristretto et Lungo clignotent après la préparation.	Cela signifie qu'il est temps de détartrer la machine pour éviter toute accumulation de calcaire pouvant obstruer le circuit.	Détartrez la machine (voir «Détartrage »).
Pourquoi y a-t-il de l'eau dans le tiroir de récupération des eaux usées ?	Le compartiment à capsules usagées et le tiroir de récupération des eaux usées recueillent l'eau résiduelle après la préparation du café.	Ce phénomène est normal. Videz fréquemment le compartiment à capsules usagées et le tiroir de récupération des eaux usées.
Le volume de café n'est pas celui que j'attendais.	Le volume de café a été ajusté.	Réajustez le volume de café (voir «Personnalisation de la boisson : programmer le volume de votre boisson ») ou réinitialisez-le (voir «Réinitialisation du volume des boissons»).
Mon café n'est pas assez chaud.	Lorsque vous préparez la première tasse de la journée, ou que votre précédente tasse de café remonte à un certain temps, l'intérieur de la machine est encore froid lorsque vous préparez du café.	Vous pouvez préchauffer la machine et la tasse en préparant un café sans capsule.
	Si vous utilisez une tasse froide à parois épaisses, le café se refroidira immédiatement.	Utilisez des tasses à parois fines, car celles-ci absorbent moins de chaleur que les tasses à parois épaisses. Vérifiez que la taille de la tasse est adaptée à la quantité de café. Ne préparez pas une petite quantité de café dans une grande tasse.

Problème	Cause possible	Solution
	La machine à café est obstruée par des résidus de calcaire.	Détartrez la machine lorsque les boutons Ristretto et Lungo clignotent rapidement quelques fois après la préparation (voir «Détartrage »).
	Vous avez utilisé du lait froid.	Si vous buvez du café avec du lait froid et frais, votre café se refroidira. Vous pouvez éviter cette situation en préchauffant le lait.
La machine s'éteint automatiquement après chaque cycle de préparation.	Il s'agit d'une fonction d'arrêt automatique.	La machine s'éteint automatiquement après chaque cycle de préparation pour économiser l'énergie.

Descrizione generale

- 1 Pulsante Ristretto
- 2 Pulsante Espresso
- 3 Pulsante Lungo
- 4 Coperchio del serbatoio dell'acqua
- 5 Serbatoio dell'acqua
- 6 Cavo di alimentazione con spina
- 7 Scomparto delle capsule usate
- 8 Cassetto dell'acqua di scarico
- 9 Ripiano per tazze o ciotole grandi
- 10 Vassoio antigoccia
- 11 Vassoio per tazze
- 12 Beccuccio di erogazione del caffè
- 13 Uscite del caffè
- 14 Scomparto delle capsule
- 15 Leva

Introduzione

Benvenuti nel mondo L'OR Barista. L'OR Barista è l'unico sistema di caffè in capsule che vi permette di preparare due tazze di caffè contemporaneamente grazie al doppio beccuccio e alle esclusive capsule doppia dose L'OR Barista, contenenti il doppio di caffè. La macchina da caffè L'OR Barista è inoltre compatibile con le capsule di caffè monodose L'OR Espresso. Grazie alla tecnologia Dual Capsule Recognition (riconoscimento delle capsule doppie), la macchina riconosce automaticamente il formato della capsula e regola di conseguenza la quantità della bevanda. Non dovete fare altro che premere il pulsante per il tipo di caffè desiderato.

Capsule e compatibilità delle capsule

La macchina da caffè L'OR Barista è stata progettata per l'utilizzo con capsule monodose L'OR Espresso e capsule doppia dose L'OR Barista, nonché con capsule Nespresso* e capsule in alluminio delle marche di caffè prodotte da Jacobs Douwe Egberts, come Douwe Egberts, JACOBS, Jacqmotte, Jacques Vabre, Grand Mère, L'OR, Marcilla, Moccona, Saimaza e Senseo.

*marchio di terze parti non correlate a JACOBS DOUWE EGBERTS e/o PHILIPS

Le capsule in alluminio L'OR sono disponibili online all'indirizzo www.lorespresso.com e nei negozi. Potete scegliere tra varie capsule corrispondenti a tipi di caffè differenti.

Avvio diretto e spegnimento automatico

La funzione di avvio diretto vi consente di erogare il caffè che desiderate con la sola pressione di un pulsante. Una volta preparato il caffè, la macchina si spegne automaticamente per risparmiare energia.

Predisposizione del dispositivo

Al primo utilizzo, rimuovete tutti i materiali di imballaggio dalla macchina. Quando utilizzate la macchina per la prima volta o dopo che è rimasta inutilizzata per 1 o più giorni, eseguite le seguenti operazioni:

1 Estraiete il serbatoio dell'acqua dalla macchina.

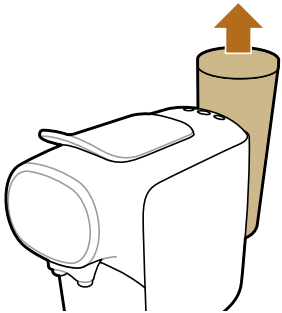

2 Sciacquate e riempite il serbatoio dell'acqua sotto l'acqua corrente. Reinserite il serbatoio dell'acqua nella macchina.



3 Posizionate un recipiente sotto il beccuccio di erogazione del caffè. Non inserite una capsula e assicuratevi che la leva sia chiusa.

Nota: Potete rimuovere il vassoio antigoccia per creare spazio sufficiente per posizionare una ciotola sotto il beccuccio di erogazione del caffè.



4 Premete il pulsante Lungo.

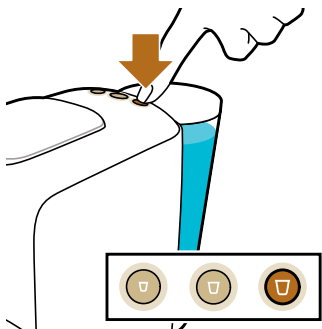

- 5 La macchina si riscalda in circa 25 secondi e inizia il risciacquo. L'acqua scorre dal beccuccio di erogazione del caffè nella ciotola finché il circuito dell'acqua interno non si è svuotato.

Nota: quando il circuito interno dell'acqua è vuoto, la macchina emette un ronzio. Quando la macchina eroga acqua, il ronzio emesso è meno forte. Si tratta di un fenomeno del tutto normale.

- 6 Svuotate il vassoio antigoccia e il cassetto dell'acqua di scarico. La macchina ora è pronta all'uso.

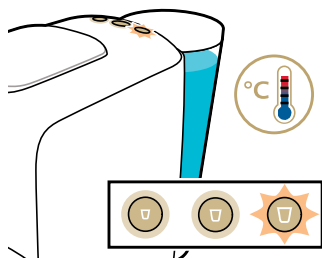

Preparazione del caffè

Bevande e capsule

Bevande

Grazie alla tecnologia Dual Capsule Recognition, la macchina riconosce automaticamente il formato della capsula e regola di conseguenza la quantità della bevanda. Non dovete fare altro che premere il pulsante per il tipo di caffè desiderato.

Ristretto

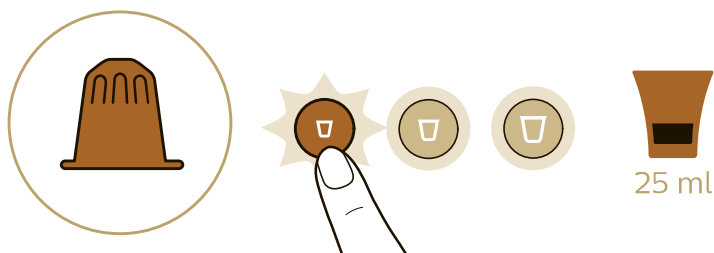

Double ristretto / Double shot of ristretto

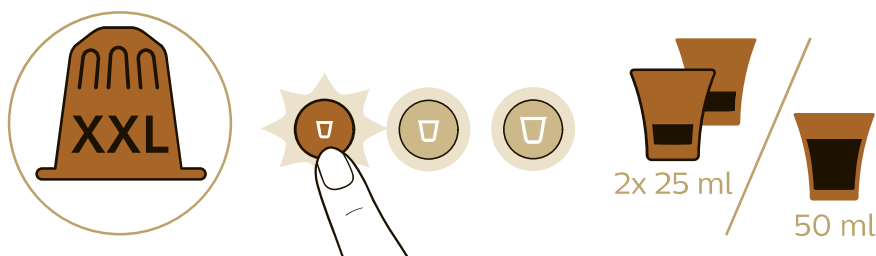

Espresso

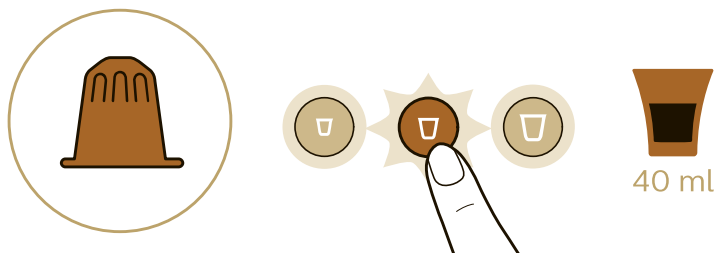

Double espresso / Double shot of espresso

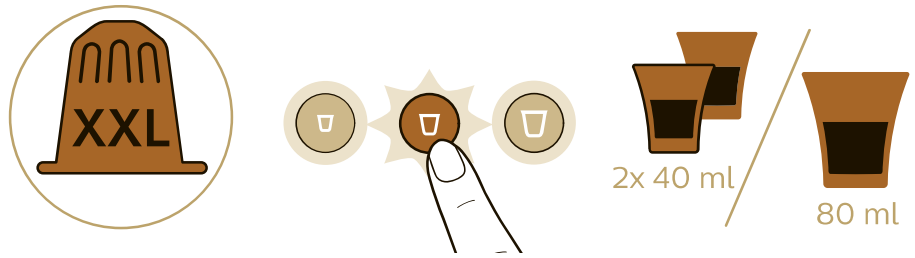

Lungo

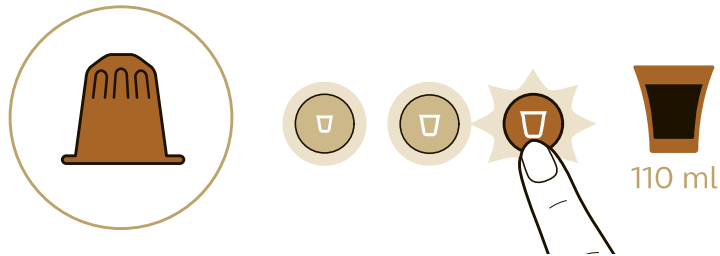

Double lungo / Double shot of lungo

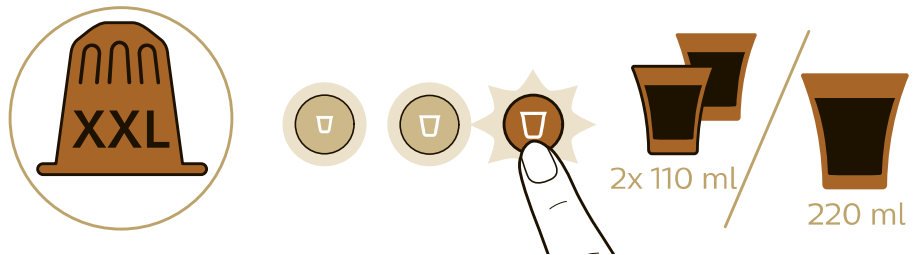

Grand Café Filtre

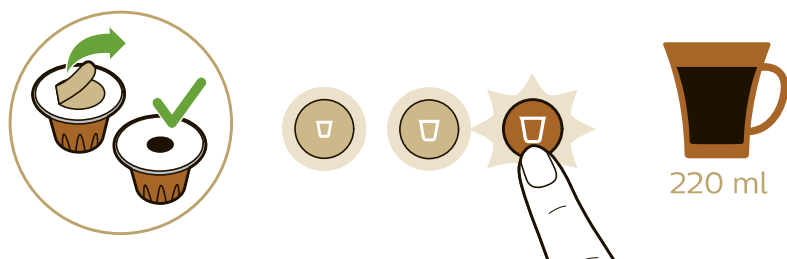

Preparazione del caffè

- 1 Per un solo caffè, posizionate una tazza sotto il beccuccio di erogazione del caffè.

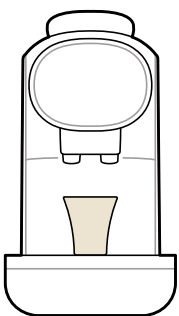

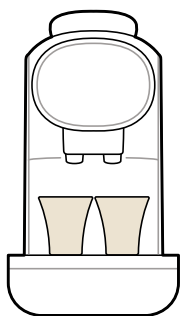

- 2** Per due caffè, posizionate due tazze sotto il beccuccio di erogazione del caffè.

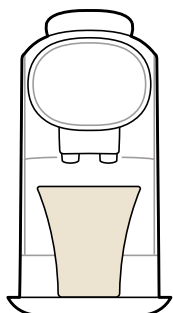

- 3** Per un caffè lungo, un caffè doppio o un Grand Café Filtre, rimuovete il ripiano appoggiatezze e il vassoio antigoccia, posizionate il ripiano appoggiatezze sul vassoio antigoccia inferiore e ponete una tazza grande sul ripiano appoggiatezze sotto il beccuccio di erogazione del caffè.

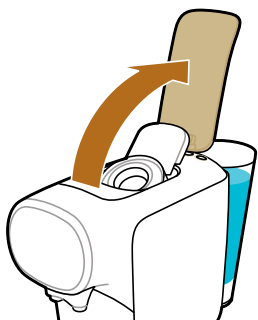

- 4** Alzate la leva.

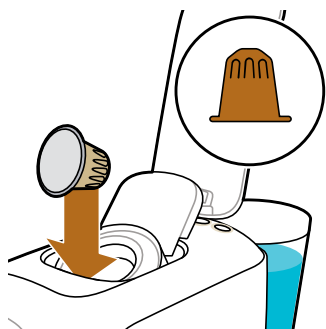

- 5** Inserite una capsula.
- Per una sola tazza di caffè, inserite una capsula monodose L'OR Espresso.



- Per due tazze di caffè o un caffè doppio, inserite una capsula doppia dose L'OR Barista.

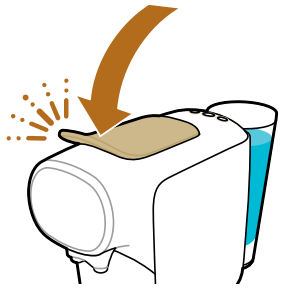

6 Chiudete la leva spingendola verso il basso.

Avvertenza: evitate di inserire le dita nello scomparto di erogazione quando chiudete la leva per evitare lesioni. All'interno della leva è presente un perforatore affilato invisibile.

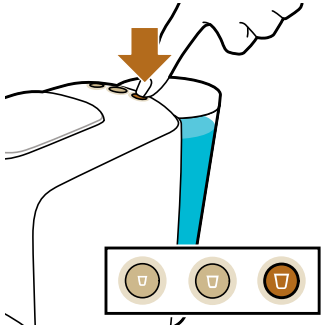

7 Premete il pulsante relativo al tipo di caffè che desiderate. Il pulsante si accende e la macchina inizia a riscaldarsi. Al termine del processo di riscaldamento, la macchina inizia a erogare il caffè desiderato.

Attenzione: non alzate la leva finché il processo di erogazione non è terminato. L'erogazione è terminata quando le spie smettono di lampeggiare e dal beccuccio di erogazione non esce più caffè.

8 Al termine del processo di erogazione, la macchina si spegne automaticamente per risparmiare energia.

Preparazione di Grand Café Filtre

1 Rimuovete completamente il sigillo dalla capsula.

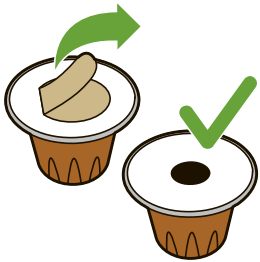

2 Alzate la leva e inserite la capsula.

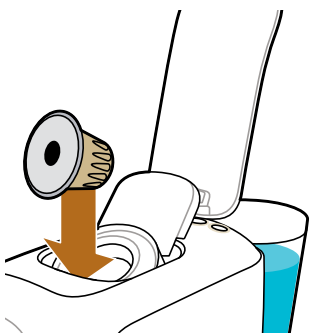

3 Chiudete la leva.



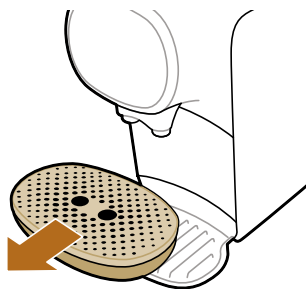

- 4** Rimuovete il vassoio antigoccia dal ripiano appoggiatazze. Mettete da parte il vassoio antigoccia e posizionate il ripiano appoggiatazze sul vassoio antigoccia inferiore.

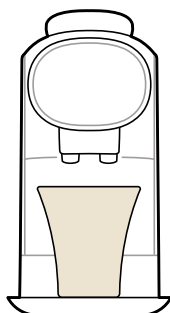

- 5** Ponete una tazza grande sul ripiano appoggiatazze sotto il beccuccio di erogazione del caffè.

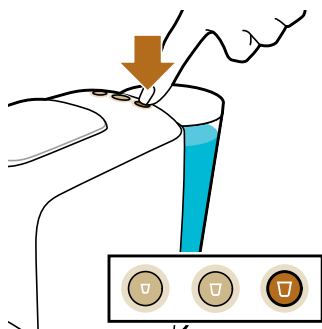

- 6** Premete il pulsante Lungo per avviare il processo di erogazione.

Personalizzazione della bevanda: programmate il volume della bevanda

Ogni pulsante del caffè è stato programmato per erogare il caffè nella quantità ideale. Tuttavia potete personalizzare il volume delle bevande secondo le vostre preferenze, in una gamma di impostazioni che garantiscono un caffè della migliore qualità.

	Standard padrão/estandar	Min.	Max.
Ristretto	25 ml	20 ml	40 ml
Espresso	40 ml	30 ml	50 ml
Lungo	110 ml	50 ml	135 ml

	Standard padrão/estandar	Min.	Max.
Ristretto	50 ml	40 ml	60 ml
Espresso	80 ml	60 ml	100 ml
Lungo	220 ml	100 ml	270 ml

I volumi per le capsule normali e XXL vengono regolati separatamente:

- 1 Riempite il serbatoio dell'acqua.
- 2 Inserite una capsula e chiudete la leva.
 - Se desiderate regolare il volume per le capsule normali, inserite una capsula per espresso monodose L'OR.
 - Se desiderate regolare il volume per una capsula XXL, inserite una capsula doppia dose L'OR Barista.
- 3 Tenete premuto per 4 secondi il pulsante del caffè del quale desiderate regolare il volume finché il pulsante non lampeggia rapidamente. Quindi rilasciate il pulsante. La macchina inizia a erogare il caffè.
- 4 Quando la tazza contiene il volume desiderato, premete nuovamente lo stesso pulsante. Il pulsante mostra un flash di luce per indicare che il nuovo volume è stato memorizzato.

Nota: se premete il pulsante del caffè troppo presto, la macchina programmerà il volume minimo indicato nella tabella sopra. Se non premete il pulsante del caffè, la macchina programmerà il volume massimo indicato nella tabella.

Reimpostazione del volume della bevanda

Per ripristinare le impostazioni di fabbrica dei volumi delle bevande:

- 1 Tenete premuti contemporaneamente i pulsanti Ristretto, Espresso e Lungo finché non lampeggiano rapidamente per indicare che la macchina è stata riportata alle impostazioni di fabbrica.

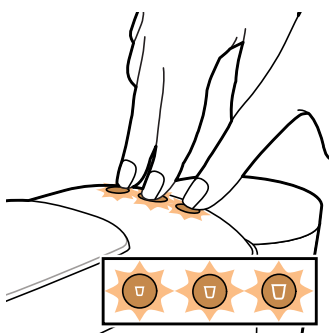

Pulizia e manutenzione

Pulizia del cassetto delle capsule usate e del cassetto dell'acqua di scarico

Controllate regolarmente lo scomparto delle capsule usate e il cassetto dell'acqua di scarico.

Nota: per un'igiene ottimale, sollevate la leva dopo l'uso in modo che l'ultima capsula utilizzata cada nello scomparto delle capsule usate.

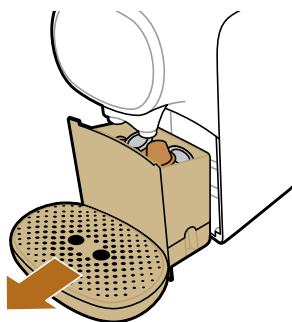

- 1 Estraiete il cassetto dell'acqua di scarico e lo scomparto delle capsule dalla macchina.

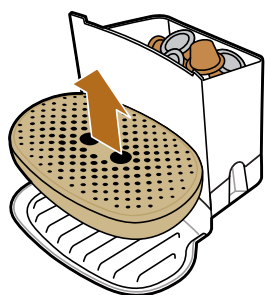

- 2 Rimuovete il vassoio antigoccia.

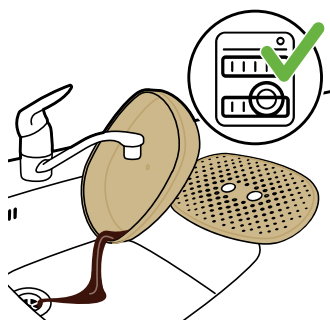

- 3 Sciacquate il vassoio antigoccia e il vassoio per le tazze sotto l'acqua corrente o lavateli in lavastoviglie.

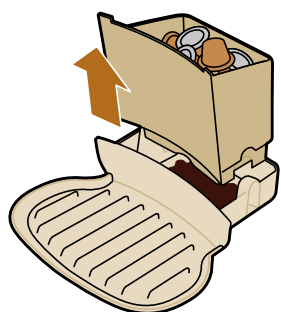

- 4 Sollevare lo scomparto delle capsule usate dal cassetto dell'acqua di scarico e svuotarlo.

Attenzione: prestate attenzione quando rimuovete lo scomparto delle capsule usate. Le capsule sono ancora calde subito dopo l'erogazione.

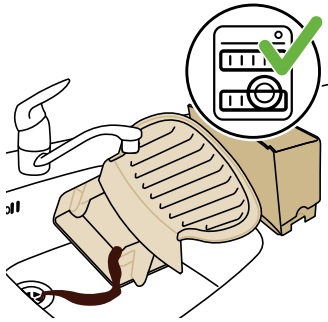

- 5 Sciacquate il cassetto dell'acqua di scarico e lo scomparto delle capsule usate sotto l'acqua corrente. Potete pulire tutte queste parti anche in lavastoviglie.
- 6 Dopo la pulizia, posizionate lo scomparto delle capsule usate sul cassetto dell'acqua di scarico.
- 7 Fate scorrere il cassetto dell'acqua di scarico con lo scomparto delle capsule usate nella macchina.
- 8 Reinserite il vassoio antigoccia nel vassoio antigoccia inferiore. Posizionate il vassoio per tazze sul vassoio antigoccia.

Pulizia di altre parti della macchina



- 1 Pulite la parte esterna della macchina con un panno morbido inumidito.

Attenzione: non usate prodotti o sostanze abrasive o detergenti aggressivi, come benzina o acetone, per pulire la macchina.

Avvertenza: evitate di inserire le dita nello scomparto delle capsule per evitare lesioni. All'interno della leva è presente un perforatore invisibile.

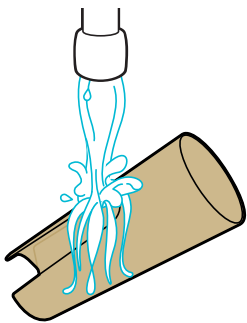

- 2 Pulite il serbatoio dell'acqua sciacquandolo sotto l'acqua corrente calda.

Nota: Il serbatoio dell'acqua non è lavabile in lavastoviglie.

Nota: sciacquate il serbatoio dell'acqua e riempitelo con acqua corrente ogni 24 ore.

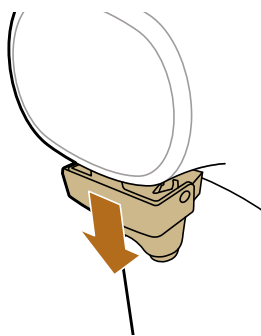

- 3 Estraete il beccuccio di erogazione del caffè dalla macchina.

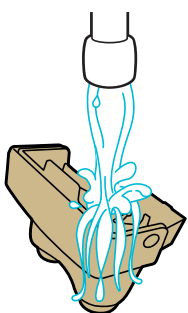

- 4 Sciacquate il beccuccio di erogazione del caffè sotto l'acqua corrente calda.

- 5 Per pulire a fondo il beccuccio di erogazione del caffè, aprite il coperchio.

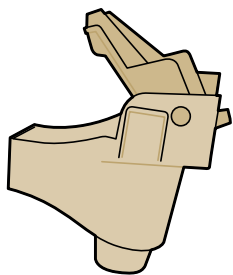

- 6 Sciacquate il beccuccio di erogazione del caffè sotto l'acqua corrente calda. Potete anche pulirlo in lavastoviglie.

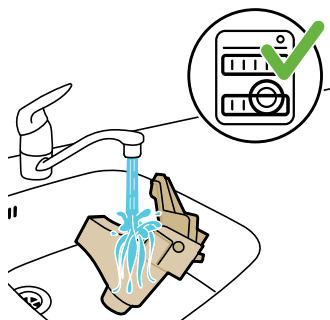

Pulizia del circuito del caffè

Pulite il circuito del caffè ogni settimana per ottenere un caffè di qualità e gusto ottimali.

- 1 Posizionate una tazza sotto il beccuccio di erogazione del caffè.
- 2 Sollevate la leva in modo che l'ultima capsula utilizzata cada nello scomparto delle capsule usate.



- 3 Non inserite una nuova capsula e chiudete la leva.



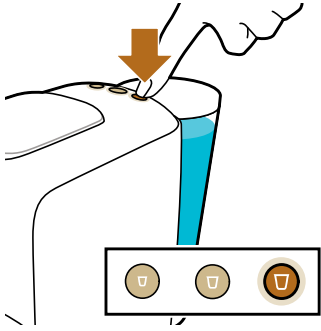

- 4 Premete il pulsante Lungo.
- 5 Quando la macchina non eroga più acqua, svuotate la tazza.
- 6 Aprite la leva e ripetete i passaggi da 3 a 5 per garantire un'adeguata pulizia del circuito del caffè.

- 7 Svuotate il cassetto dell'acqua di scarico.
La macchina ora è pronta all'uso.

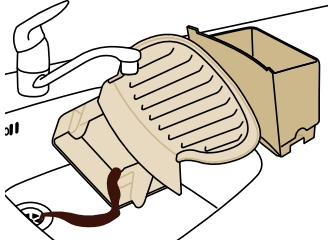

Rimozione del calcare

Quando eseguire la pulizia anticalcare

- Eseguite la pulizia anticalcare della macchina quando i pulsanti Ristretto e Lungo lampeggiano rapidamente più volte dopo l'erogazione. La procedura di rimozione del calcare richiede circa 40 minuti e consiste di un ciclo di pulizia anticalcare e di un ciclo di risciacquo. Non interrompete la procedura di rimozione del calcare.

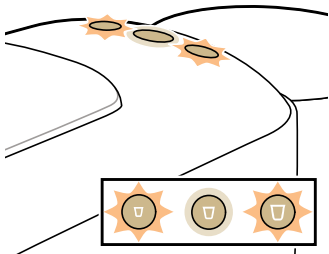

Perché è necessario effettuarla?

La pulizia anticalcare è essenziale per i seguenti motivi:

- Si assicura una maggiore durata della macchina da caffè L'OR Barista
- Si garantisce la quantità massima di caffè all'interno della tazza
- Si raggiunge la massima temperatura del caffè
- La macchina risulta meno rumorosa durante l'erogazione
- Si evitano eventuali problemi di funzionamento

Se la procedura non viene effettuata correttamente, i residui di calcare rimangono nella macchina. In questo modo il calcare stesso si riforma più rapidamente con la possibilità di causare danni permanenti e irreparabili alla macchina.

Utilizzo dell'agente anticalcare appropriato

Solo gli agenti anticalcare a base di acido citrico sono adatti per rimuovere il calcare dalla macchina L'OR Barista. Questi ultimi eseguono la pulizia anticalcare senza danneggiare la macchina. Si consiglia l'utilizzo di anticalcare liquido specifico per macchine L'OR Barista (CA6530). È disponibile in bottiglie contenenti anticalcare liquido sufficiente per due procedure di rimozione del calcare. Una volta utilizzato il contenuto di mezza bottiglia per una procedura di rimozione del calcare, potete conservare l'altra metà per la prossima procedura.

Procedura di rimozione del calcare

Nota: in caso di problemi durante la procedura di rimozione del calcare, ad esempio per l'interruzione accidentale del ciclo di rimozione del calcare, dovete riavviarla dal passaggio 1.

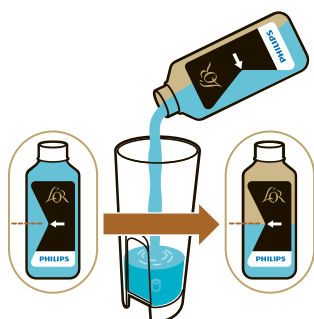

- 1 Versate mezza bottiglia di anticalcare liquido L'OR Barista (CA6530) nel serbatoio dell'acqua.



- 2 Riempite il serbatoio con acqua corrente fresca.



- 3 Assicuratevi che non siano presenti capsule nello scomparto delle capsule.

4 Chiudete la leva.



5 Collocate un recipiente con una capacità di almeno 1,5 litri sul vassoio antigoccia inferiore sotto il beccuccio di erogazione del caffè per raccogliere la soluzione anticalcare.

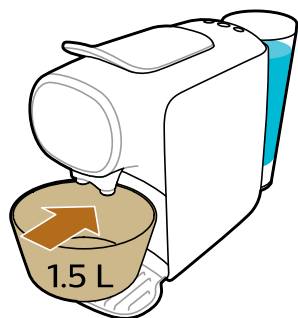

6 Tenete premuti contemporaneamente i pulsanti Ristretto e Lungo per 3 secondi. Il pulsante Ristretto inizia a lampeggiare e il pulsante Lungo rimane acceso fisso.

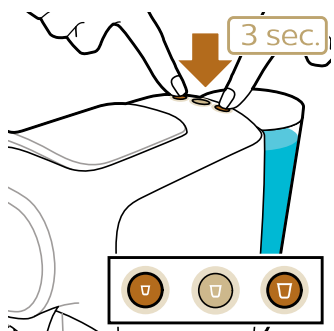

7 La macchina eroga l'intera soluzione anticalcare a intervalli regolari. Questo ciclo richiede circa 30 minuti.

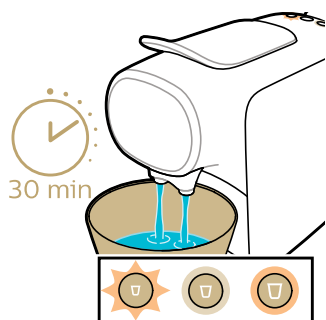

- Quando il pulsante Lungo inizia a lampeggiare rapidamente e il pulsante Ristretto è acceso, la prima fase del ciclo di rimozione del calcare è terminata.

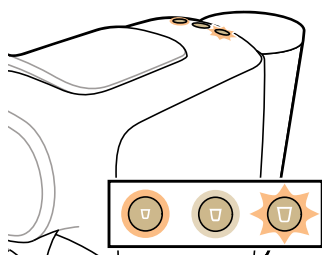

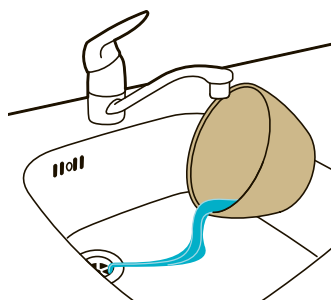

- 8** Rimuovete il recipiente e svuotatelo. Riposizionate il recipiente sul vassoio antigoccia inferiore sotto il beccuccio di erogazione del caffè.
- 9** Estraiete il serbatoio dell'acqua e sciacquatelo sotto l'acqua corrente. Riempite il serbatoio dell'acqua con acqua corrente fredda e reinsertelo nella macchina.

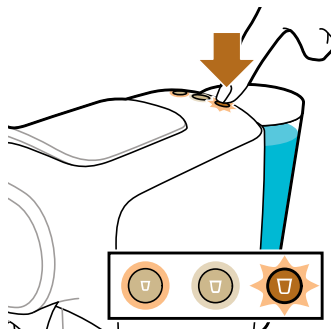

- 10** Premete il pulsante lampeggiante per avviare il ciclo di risciacquo. Il pulsante Ristretto è acceso e il pulsante Lungo lampeggia durante la fase di risciacquo.

Nota: il serbatoio dell'acqua verrà svuotato senza interruzioni. Il ciclo di risciacquo dura circa 3 minuti.



- 11** Quando il ciclo di risciacquo è terminato, i pulsanti Ristretto e Lungo lampeggiano alcune volte.

Nota: è del tutto normale che rimanga dell'acqua nel serbatoio dopo la procedura di rimozione del calcare.

La macchina si spegne. La procedura di rimozione del calcare è terminata.

Significato delle spie luminose

- Il pulsante del caffè selezionato lampeggia lentamente: la macchina sta preparando la bevanda.
- Il pulsante del caffè selezionato lampeggia rapidamente: il serbatoio dell'acqua è vuoto; riempitelo con acqua corrente.
- Il pulsante del caffè selezionato lampeggia a intermittenza: la nuova quantità di caffè viene salvata e la programmazione è attivata.
- I pulsanti Ristretto e Lungo lampeggiano simultaneamente dopo l'erogazione del caffè: è necessario eseguire la pulizia anticalcare della macchina.
- Tutti e tre i pulsanti lampeggiano simultaneamente: la macchina deve raffreddarsi. Aspettate circa 2 minuti prima di iniziare a preparare una nuova bevanda.

Risoluzione dei problemi

Questo capitolo riassume i problemi più comuni che potreste riscontrare con la macchina. Se non riuscite a risolvere il problema con le informazioni riportate sotto, visitate il sito www.lorbarista.com/support per un elenco di domande frequenti o contattate il Centro assistenza clienti del vostro paese.

Problema	Possibile causa	Soluzione
La macchina non si accende.	La macchina non è collegata alla presa di corrente.	Inserite la spina nella presa di corrente dotata di messa a terra.
Il caffè non esce immediatamente dalla macchina quando premo il pulsante.	La macchina ha bisogno di alcuni secondi per riscaldarsi prima di iniziare a erogare.	Si tratta di un fenomeno del tutto normale.
Il processo di erogazione richiede più tempo di prima.	Il calcare sta progressivamente ostruendo la macchina.	Eseguite la pulizia anticalcare della macchina.
La temperatura del caffè appena preparato tende a diminuire.	Il calcare sta progressivamente ostruendo la macchina.	Eseguite la pulizia anticalcare della macchina.
La pompa è molto rumorosa.	Non c'è abbastanza acqua nel serbatoio.	Riempite il serbatoio con acqua corrente fresca.
	Il serbatoio d'acqua non è posizionato correttamente.	Posizionate il serbatoio dell'acqua correttamente e spingetelo verso il basso.
La macchina smette improvvisamente di erogare caffè.	Non c'è abbastanza acqua nel serbatoio.	Riempite il serbatoio con acqua corrente fresca. Premete nuovamente il pulsante del tipo di caffè selezionato per riprendere l'erogazione. Quando la tazza è piena, premete nuovamente lo stesso pulsante per interrompere il processo di erogazione.
Il pulsante del caffè selezionato lampeggia rapidamente.	Il serbatoio dell'acqua è vuoto.	Riempite il serbatoio con acqua corrente fresca. Premete nuovamente il pulsante del tipo di caffè selezionato per riprendere l'erogazione. Quando la tazza è piena, premete nuovamente lo stesso pulsante per interrompere il processo di erogazione.
Non riesco a chiudere completamente la leva dello scomparto delle capsule.	Verificate di avere inserito la capsula L'OR consigliata. Capsule differenti possono causare problemi durante l'uso.	
	Il cassetto delle capsule usate è pieno.	Svuotate il cassetto delle capsule usate e inserite nuovamente la capsula.
	La capsula non è inserita correttamente.	Inserite nuovamente la capsula e verificate che sia posizionata correttamente.

Problema	Possibile causa	Soluzione
	La capsula è incastrata.	Aprite e chiudete la leva alcune volte con forza moderata per rimuovere la capsula.
La leva non si apre completamente.	Il cassetto delle capsule usate è pieno.	Svuotate il cassetto delle capsule usate.
La macchina non eroga caffè oppure lo eroga solo a gocce.	Non avete risciacquato la macchina prima di usarla per la prima volta.	Risciacquate la macchina prima del primo utilizzo (vedere 'Predisposizione del dispositivo').
	Non c'è abbastanza acqua nel serbatoio.	Riempite il serbatoio con acqua corrente fresca.
	Il calcare si è accumulato all'interno della macchina (vedere 'Rimozione del calcare').	Eseguite la pulizia anticalcare della macchina (vedere 'Rimozione del calcare').
Nella tazza si depositano fondi di caffè.	Sul fondo della tazza si deposita sempre una piccola quantità di caffè macinato.	Si tratta di un fenomeno del tutto normale.
Il getto del caffè si divide o non è lineare.	Il coperchio del beccuccio di erogazione del caffè non è stato inserito o non è posizionato in modo corretto.	Inserite il beccuccio di erogazione del caffè nelle uscite del caffè.
I pulsanti Ristretto e Lungo lampeggiano dopo l'erogazione.	È il momento di eseguire la pulizia anticalcare della macchina per evitare che venga ostruita dal calcare.	Eseguite la pulizia anticalcare della macchina (vedere 'Rimozione del calcare').
Perché rimane acqua nel cassetto dell'acqua di scarico?	Il cassetto delle capsule usate e il cassetto dell'acqua di scarico raccolgono l'acqua residua rilasciata dopo l'erogazione del caffè.	Si tratta di un fenomeno del tutto normale. Svuotate frequentemente il cassetto dell'acqua di scarico e lo scomparto delle capsule.
Il volume del caffè non è quello che mi aspettavo.	Il volume del caffè è stato regolato.	Regolate nuovamente il volume (vedere 'Personalizzazione della bevanda: programmate il volume della bevanda') del caffè o reimpostatelo (vedere 'Reimpostazione del volume della bevanda').
Il caffè è meno caldo.	Quando il caffè che preparate è il primo della giornata o è passato un po' di tempo dall'ultima erogazione, la parte interna della macchina è ancora fredda.	Potete preriscaldare la macchina e la tazza di caffè procedendo a una prima erogazione senza inserire una capsula di caffè.

Problema	Possibile causa	Soluzione
	Se utilizzate una tazza fredda e spessa, il caffè si raffredderà immediatamente.	Utilizzate tazze sottili perché assorbono meno calore dal caffè rispetto a quelle spesse. Assicuratevi che la capacità della tazza sia adatta alla quantità di caffè. Non erogate una piccola quantità di caffè in una tazza grande.
	La macchina è ostruita dal calcare.	Eseguite la pulizia anticalcare della macchina quando i pulsanti Ristretto e Lungo lampeggiano rapidamente più volte dopo l'erogazione (vedere 'Rimozione del calcare').
	Avete usato latte freddo.	Se bevete caffè con latte fresco freddo, questo raffredderà il caffè. Potete evitare che ciò avvenga preriscaldando il latte.
La macchina si spegne dopo ogni ciclo di erogazione.	Si tratta della funzione di spegnimento automatico.	Per risparmiare energia, la macchina si spegne automaticamente dopo ogni ciclo di erogazione.

Algemene beschrijving

- 1 Knop voor ristretto
- 2 Knop voor espresso
- 3 Knop voor lungo
- 4 Deksel van waterreservoir
- 5 Waterreservoir
- 6 Netsnoer met stekker
- 7 Bak gebruikte capsules
- 8 Restwaterbak
- 9 Platform voor grote koppen of kommen
- 10 Lekbak
- 11 Plateau
- 12 Koffie-uitloop
- 13 Koffie-uitloop
- 14 Capsuleruimte
- 15 Hendel

Introductie

Welkom in de wereld van L'OR Barista! L'OR Barista is het enige systeem voor koffiecapsules waarmee u twee koppen koffie tegelijk kunt zetten, dankzij de dubbele koffie-uitloop en de exclusieve L'OR Barista dubbele capsules met twee keer zoveel koffie. Het L'OR Barista-koffiezetapparaat werkt ook met de L'OR Espresso enkele koffiecapsules. Dankzij de Dual Capsule Recognition-technologie herkent het apparaat automatisch de maat van de capsule en wordt het volume van uw koffie daaraan aangepast. U hoeft alleen maar op de knop voor de gewenste koffiesoort te drukken.

Compatibele capsules

Het L'OR Barista-koffiezetapparaat is ontworpen voor gebruik met L'OR Espresso enkele capsules en L'OR Barista dubbele capsules, maar werkt ook met Nespresso*-capsules en aluminium capsules van koffiemerken van Jacobs Douwe Egberts, zoals Douwe Egberts, JACOBS, Jacqmotte, Jacques Vabre, Grand Mère, L'OR, Marcilla, Moccona, Saimaza en Senseo.

* Merk van een derde partij die geen partner is van JACOBS DOUWE EGBERTS en/of PHILIPS

Aluminium capsules van L'OR zijn te koop in winkels en online, op www.lorespresso.com. U kunt kiezen uit diverse koffiecapsules voor verschillende soorten koffie.

Onmiddellijk starten en automatisch uitschakelen

Met de functie Onmiddellijk starten kunt u met één druk op de knop uw gewenste koffiedrank bereiden. Nadat de koffie is gezet, wordt het apparaat automatisch uitgeschakeld om energie te besparen.

Klaarmaken voor gebruik

Verwijder vóór het eerste gebruik al het verpakkingsmateriaal van het apparaat.

Voer de volgende stappen uit wanneer u het apparaat voor het eerst gebruikt of wanneer u het één dag of langer niet hebt gebruikt:

1 Verwijder het waterreservoir van het apparaat.

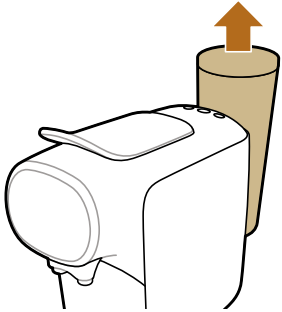

2 Spoel en vul het waterreservoir onder de kraan. Plaats het waterreservoir weer op het apparaat.



3 Plaats een kom onder de koffie-uitloop. Duw de hendel omlaag zonder een capsule te plaatsen.

Opmerking: U kunt de lekbak verwijderen om voldoende ruimte te creëren om een kom onder de koffie-uitloop te plaatsen.

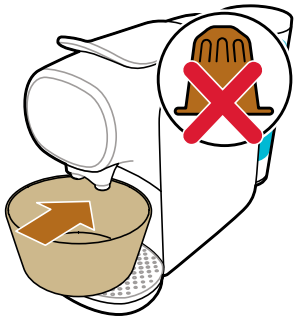

4 Druk op de lungoknop.

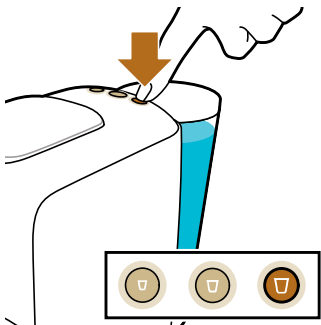

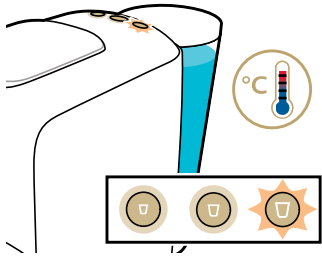

- 5 Het apparaat warmt op in ongeveer 25 seconden en begint te spoelen. Er stroomt water uit de koffie-uitloop in de kom totdat het interne waterdoorloopstelsel leeg is.

Opmerking: Wanneer het interne waterdoorloopstelsel leeg is, maakt het apparaat een bromgeluid. Wanneer het apparaat water afgeeft, maakt het een zachter bromgeluid. Dit is normaal.

- 6 Leeg de lekbak en de restwaterbak.
Het apparaat is nu klaar voor gebruik.

Koffiezetten

Dranken en capsules

Dranken

Dankzij de Dual Capsule Recognition-technologie herkent het apparaat automatisch de maat van de capsule en wordt het volume van uw drank daaraan aangepast. U hoeft alleen maar op de knop voor de gewenste koffiesoort te drukken.

Ristretto

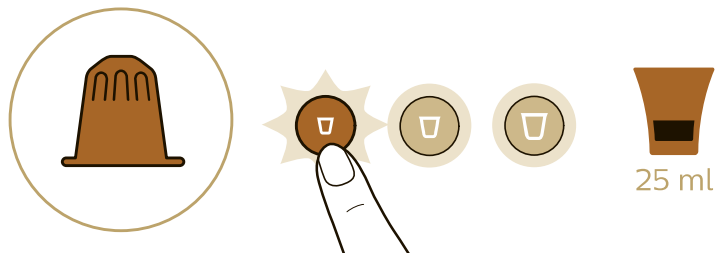

Double ristretto / Double shot of ristretto

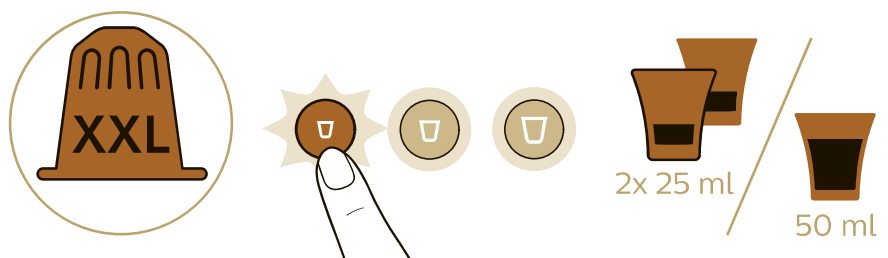

Espresso

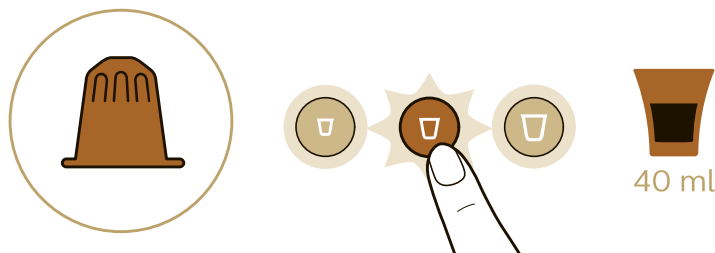

Double espresso / Double shot of espresso

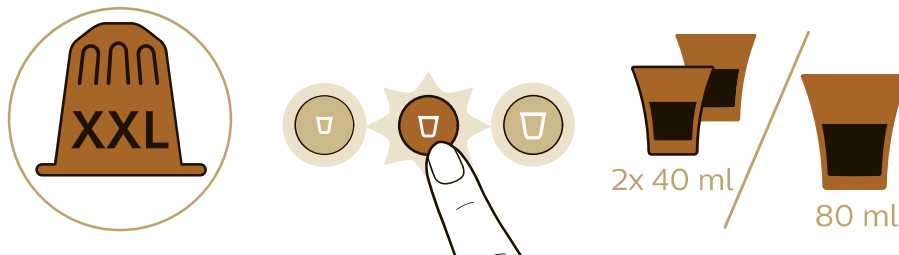

Lungo

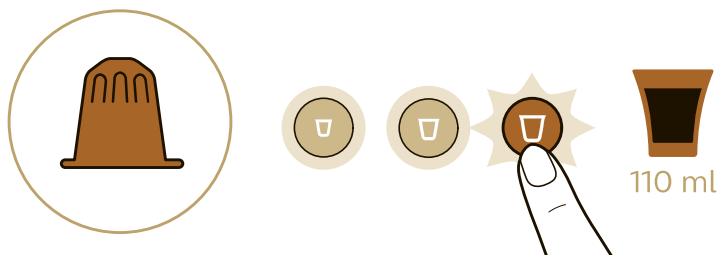

Double lungo / Double shot of lungo

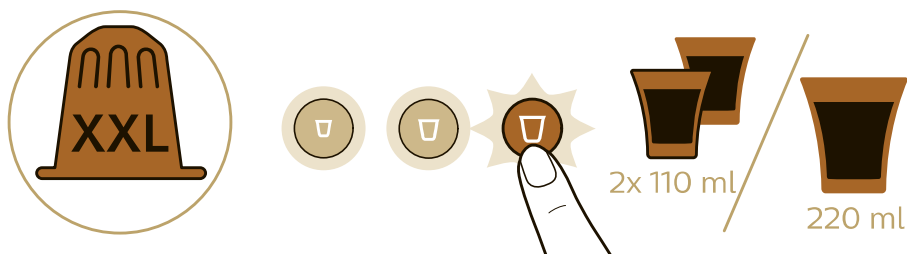

Grand Café Filtre

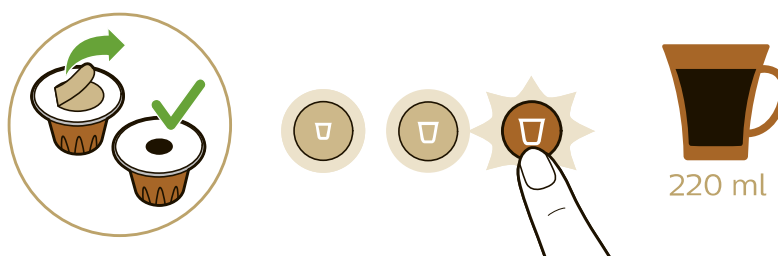

Koffie bereiden

- 1 Plaats voor één koffie één kop onder de koffie-uitloop.

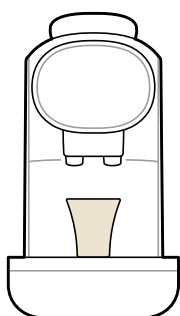

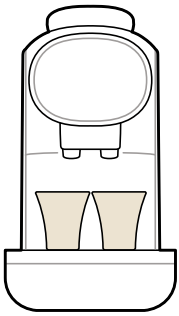

2 Plaats voor twee koffie twee koppen onder de koffie-uitloop.

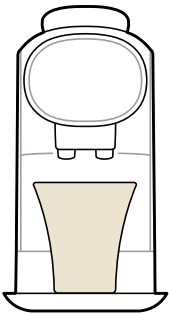

3 Verwijder voor een grote koffie of een Grand Café Filtre het plateau en de lekbak, plaats het plateau op de onderste lekbak en plaats een grote kop of mok op het plateau, onder de koffie-uitloop.

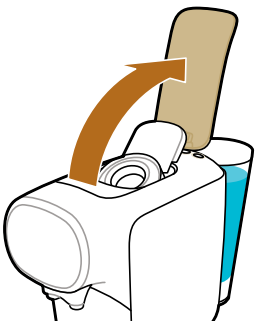

4 Trek de hendel omhoog.

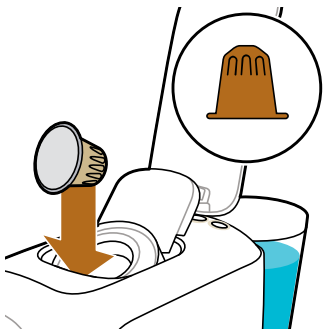

5 Plaats een capsule.

- Plaats voor één kop koffie een L'OR Espresso enkele capsule.



- Plaats voor twee koppen koffie of één grote koffie een L'OR Barista dubbele capsule.



- 6 Duw de hendel omlaag.

Waarschuwing: Steek uw vinger niet in de koffiezetkamer wanneer u de hendel sluit om letsel te voorkomen. Hier bevindt zich namelijk een scherpe priem die voor de gebruiker niet te zien is.

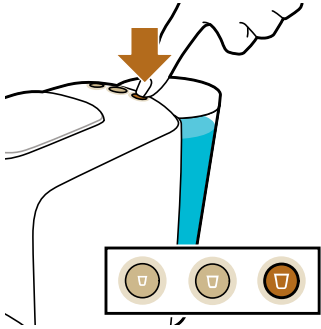

- 7 Druk op de knop voor de gewenste koffiesoort. De knop gaat branden en het apparaat wordt opgewarmd. Wanneer de opwarming is voltooid, begint het apparaat met koffiezetten.

Let op: Trek de hendel pas omhoog wanneer het apparaat klaar is met koffiezetten. Het apparaat is klaar met koffiezetten wanneer de lampjes niet meer knipperen en er geen koffie meer uit de koffie-uitloop komt.

- 8 Wanneer het apparaat klaar is met koffiezetten, wordt het automatisch uitgeschakeld om energie te besparen.

Grand Café Filtre bereiden

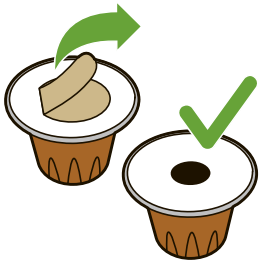

- 1 Verwijder de afsluiting helemaal van de capsule.

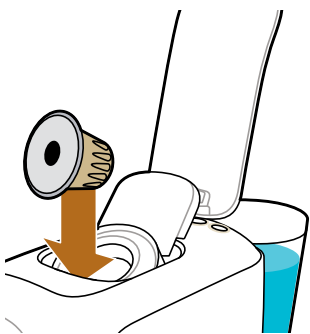

- 2 Trek de hendel omhoog en plaats de capsule.



- 3 Duw de hendel omlaag.

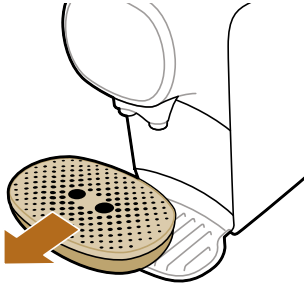

- 4 Verwijder de lekbak met het plateau. Zet de lekbak weg en plaats het plateau op de onderste lekbak.

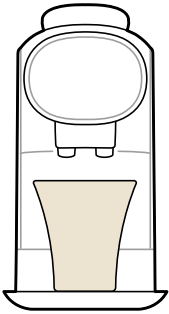

- 5 Plaats een grote kop of mok op het plateau, onder de koffie-uitloop.

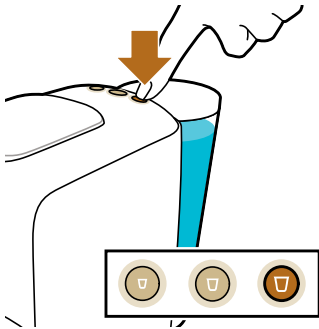

- 6 Druk op de lungoknop om het koffiezetten te starten.

Drank aanpassen aan uw voorkeur: programmeer het volume van uw drank

Elke koffieknop is geprogrammeerd met de ideale instelling voor koffiehoeveelheid. Ondanks dat kunt u het volume van uw drank naar wens aanpassen, binnen een bereik waarin de koffiekwaliteit optimaal is.

	Standard padrão/estandar	Min.	Max.
Ristretto	25 ml	20 ml	40 ml
Espresso	40 ml	30 ml	50 ml
Lungo	110 ml	50 ml	135 ml

	Standard padrão/estandar	Min.	Max.
Ristretto	50 ml	40 ml	60 ml
Espresso	80 ml	60 ml	100 ml
Lungo	220 ml	100 ml	270 ml

De volumes voor normale en XXL-capsules worden afzonderlijk aangepast:

- 1 Vul het waterreservoir.
- 2 Plaats een capsule en duw de hendel omlaag.
 - Plaats een L'OR Espresso enkele capsule als u het volume voor normale capsules wilt aanpassen.
 - Plaats een L'OR Barista dubbele capsule als u het volume voor een XXL-capsule wilt aanpassen.
- 3 Houd de knop van de koffiesoort waarvoor u het volume wilt aanpassen, 4 seconden ingedrukt, tot de knop snel gaat knipperen. Laat vervolgens de knop los. Het apparaat gaat koffiezetten.
- 4 Druk nogmaals op dezelfde knop wanneer de kop het gewenste volume koffie bevat. De knop toont een lichtflits om aan te geven dat het nieuwe volume is opgeslagen.

Opmerking: Als u te snel op de koffieknop drukt, programmeert het apparaat het minimale volume (zie de bovenstaande tabel). Als u niet op de koffieknop drukt, programmeert het apparaat het maximale volume (zie de tabel).

Het drankvolume resetten

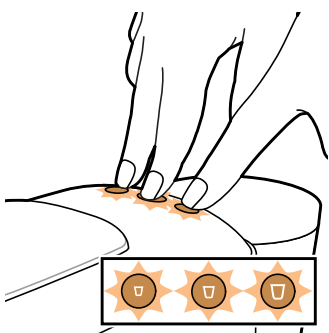

De drankvolumes terugzetten op de fabrieksinstellingen:

- 1 Houd de ristretto-, espresso- en lungoknop tegelijkertijd ingedrukt totdat alle knoppen snel knipperen. Het apparaat is nu teruggezet op de fabrieksinstellingen.

Schoonmaken en onderhoud

De opvangbak voor gebruikte capsules en de restwaterbak reinigen

Controleer regelmatig de bak voor gebruikte capsules en de restwaterbak.

Opmerking: Trek voor optimale hygiëne de hendel na gebruik omhoog, zodat de laatst gebruikte capsule in de bak voor gebruikte capsules valt.

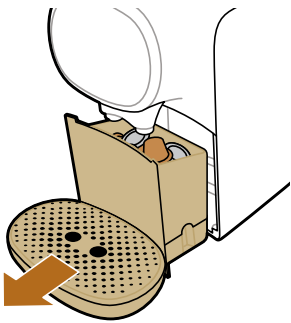

- 1 Trek de restwaterbak en de ruimte voor gebruikte capsules uit het apparaat.

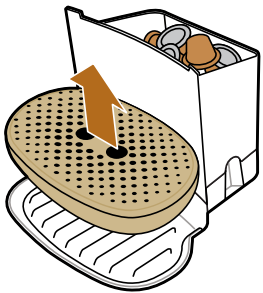

- 2 Verwijder de lekbak.

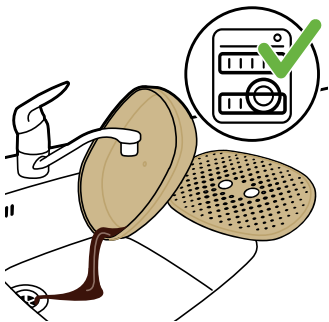

- 3 Spoel de lekbak en het plateau af onder de kraan of reinig ze in de vaatwasser.



- 4 Til de bak voor gebruikte capsules van de restwaterbak en maak deze leeg.

Let op: Wees voorzichtig wanneer u de bak voor gebruikte capsules verwijdert. Capsules zijn direct na het koffiezetten nog zeer warm.

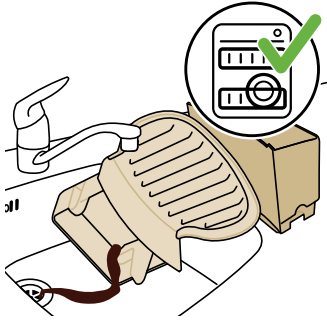

- 5 Spoel de restwaterbak en de bak voor gebruikte capsules af onder een kraan. U kunt al deze onderdelen ook in de vaatwasmachine reinigen.
- 6 Plaats na het reinigen de bak voor gebruikte capsules op de restwaterbak.
- 7 Schuif de restwaterbak met de bak voor gebruikte capsules in het apparaat.
- 8 Plaats de lekbak terug op de onderste lekbak. Plaats het plateau op de lekbak.

Andere onderdelen van het apparaat reinigen



- 1 Maak de buitenkant van het apparaat schoon met een zachte vochtige doek.

Let op: Gebruik nooit schuursponzen, schurende schoonmaakmiddelen of agressieve vloeistoffen zoals benzine of aceton om het apparaat schoon te maken.

Waarschuwing: Steek uw vinger niet in de capsulruimte. Dat kan namelijk tot letsel leiden. Hier bevindt zich namelijk een priem die voor de gebruiker niet te zien is.

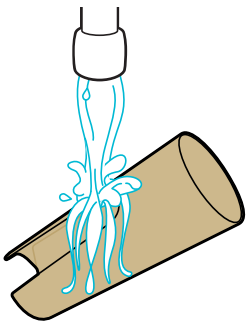

- 2 Spoel het waterreservoir schoon onder een warme kraan.

Opmerking: Het waterreservoir is niet vaatwasmachinebestendig.

Opmerking: Spoel het waterreservoir elke 24 uur schoon en vul het met vers water.

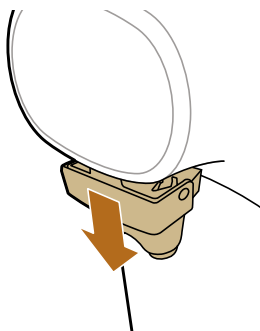

- 3 Trek de koffie-uitloop uit het apparaat.

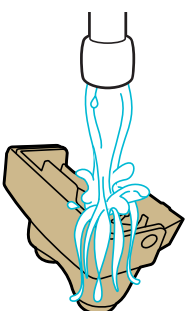

- 4 Spoel de koffie-uitloop af onder een warme kraan.

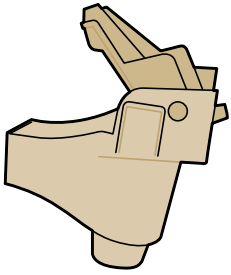

- 5 Open de kap om de koffie-uitloop grondig te reinigen.

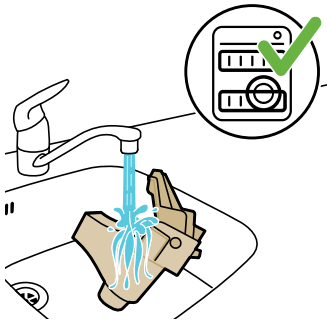

- 6 Spoel de koffie-uitloop af onder een warme kraan. U kunt deze ook in de vaatwasmachine reinigen.

Het koffiedoorloopstelsel reinigen

Reinig het koffiedoorloopstelsel elke week voor de beste en lekkerste koffie.



- 1 Plaats een kop onder de koffie-uitloop.
- 2 Trek de hendel omhoog, zodat de laatst gebruikte capsule in de bak voor gebruikte capsules valt.



- 3 Duw de hendel omlaag zonder een nieuwe capsule te plaatsen.

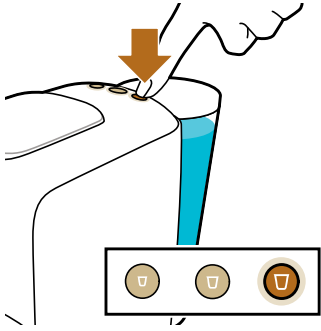

- 4 Druk op de lungoknop.
- 5 Leeg de kop nadat het apparaat is gestopt met de afgifte van water.
- 6 Trek de hendel omhoog en herhaal stap 3 tot en met 5 voor een goede reiniging van het koffiedoorloopsysteem.

- 7 Leeg de restwaterbak.
Het apparaat is nu klaar voor gebruik.

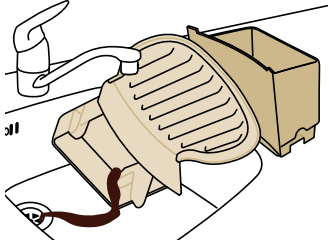

Ontkalken

Wanneer ontkalken

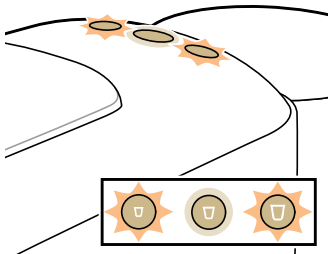

- Ontkalk het apparaat wanneer de ristrettoknop en de lungoknop een paar keer snel knipperen na het koffiezetten. De ontkalkingsprocedure duurt maximaal 40 minuten en bestaat uit een ontkalkingscyclus en een spoelcyclus. Onderbreek de ontkalkingsprocedure niet.

Waarom ontkalken

Ontkalken is zeer belangrijk om de volgende redenen:

- Het verlengt de levensduur van uw L'OR Barista-koffiezetapparaat.
- Het zorgt ervoor dat uw kop volledig wordt gevuld.
- Het zorgt ervoor dat de koffie zo warm mogelijk is.
- Het apparaat maakt minder geluid tijdens het koffiezetten.
- Het voorkomt storingen.

Als de ontkalkingsprocedure niet correct wordt uitgevoerd, blijven er kalkresten achter in het apparaat. Dit leidt tot een snellere ophoping van kalk, waardoor het apparaat permanent en onherstelbaar beschadigd kan raken.

Gebruik de juiste ontkalker

Alleen ontkalkers op basis van citroenzuur zijn geschikt voor de ontkalking van het L'OR Barista-apparaat. Dit type ontkalker ontkalkt het apparaat zonder het te beschadigen. We raden u aan de speciale L'OR Barista vloeibare ontkalker (CA6530) te gebruiken. De vloeibare ontkalker is verkrijgbaar in flessen met een hoeveelheid voor twee ontkalkingsprocedures. Voor één ontkalkingsprocedure hebt u een halve fles nodig; de andere helft kunt u bewaren voor de volgende ontkalkingsprocedure.

Ontkalkingsprocedure

Opmerking: Als er iets misgaat tijdens de ontkalkingsprocedure, bijvoorbeeld omdat u per ongeluk de ontkalkingscyclus onderbreekt, moet de ontkalkingsprocedure opnieuw worden gestart vanaf stap 1.

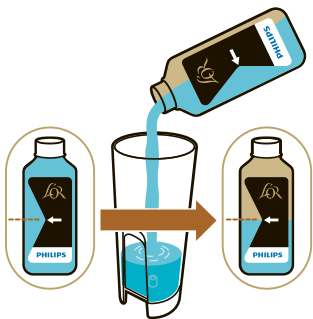

- 1 Giet een halve fles L'OR Barista vloeibare ontkalker (CA6530) in het waterreservoir.



- 2 Vul het waterreservoir verder met vers kraanwater.



- 3 Controleer of de capsuleruimte leeg is.

4 Duw de hendel omlaag.



5 Plaats een kom met een inhoud van minstens 1,5 liter op de onderste lekbak, onder de koffie-uitloop, om de ontkalkingsoplossing op te vangen.

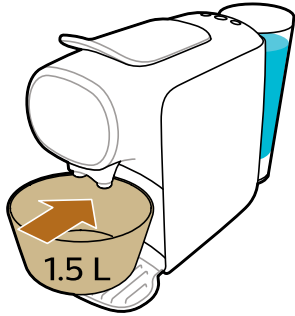

6 Houd de ristrettoknop en de lungoknop 3 seconden tegelijkertijd ingedrukt. De ristrettoknop begint te knippen en de lungoknop brandt normaal.

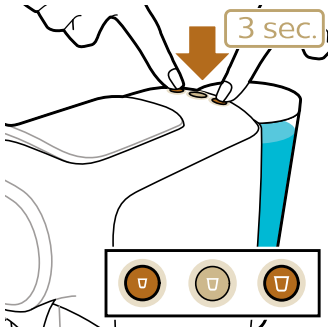

7 Alle ontkalkingsoplossing stroomt met regelmatige tussenpozen uit het apparaat. Dit duurt maximaal 30 minuten.

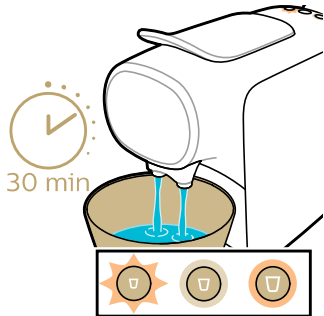

- Wanneer de lungoknop snel begint te knippen en de ristrettoknop normaal brandt, is de eerste fase van de ontkalkingscyclus voltooid.

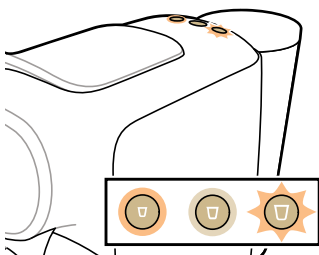

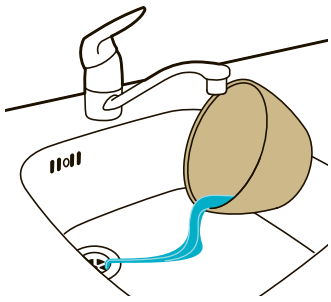

- 8 Verwijder en leeg de kom. Plaats de kom weer op de onderste lekbak, onder de koffie-uitloop.
- 9 Verwijder het waterreservoir en spoel het af onder de kraan. Vul het waterreservoir met koud kraanwater en plaats het terug op het apparaat.

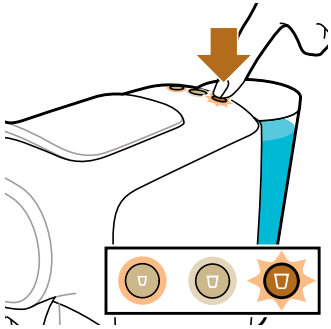

- 10 Druk op de knipperende knop om de spoelcyclus te starten. De ristrettoknop is ingeschakeld en de lungoknop knippert tijdens de spoelfase.

Opmerking: Het waterreservoir wordt zonder onderbreking geleegd. De spoelcyclus duurt ongeveer 3 minuten.



- 11 De ristrettoknop en de lungoknop knipperen een paar keer wanneer de spoelcyclus is voltooid.

Opmerking: Het is normaal dat er na de ontkalkingsprocedure wat water achterblijft in het waterreservoir.

Het apparaat wordt uitgeschakeld. De ontkalkingsprocedure is voltooid.

Betekenis van lampjes

- De geselecteerde koffieknop knippert langzaam: het apparaat bereidt uw drank.
- De geselecteerde koffieknop knippert snel: het waterreservoir is leeg; vul het reservoir met kraanwater.
- De geselecteerde koffieknop knippert met tussenpozen: de nieuwe koffiehoeveelheid is opgeslagen en de programmering is actief.
- De ristrettoknop en de lungoknop knipperen gelijktijdig na het koffiezetten: u moet het apparaat ontkalken.
- Alle drie knoppen knipperen tegelijkertijd: het apparaat moet afkoelen. Wacht ongeveer 2 minuten voordat u een nieuwe drank bereidt.

Problemen oplossen

In dit hoofdstuk worden in het kort de meest voorkomende problemen behandeld die zich kunnen voordoen tijdens het gebruik van het apparaat. Als u het probleem niet kunt oplossen met behulp van de onderstaande informatie, gaat u naar www.lorbarista.com/support voor een lijst met veelgestelde vragen of neemt u contact op met het Consumer Care Center in uw land.

Probleem	Mogelijke oorzaak	Oplossing
Het apparaat wordt niet ingeschakeld.	Het apparaat is niet op netspanning aangesloten.	Steek de stekker in een geaard stopcontact.
De koffie stroomt niet onmiddellijk uit het apparaat wanneer ik op de knop druk.	Het apparaat heeft een paar seconden nodig om op te warmen voordat koffie kan worden gezet.	Dit is normaal.
Koffiezetten duurt langer dan normaal.	Het apparaat raakt verstopt met kalkaanslag.	Ontkalk het apparaat.
De temperatuur van vers gezette koffie neemt geleidelijk af.	Het apparaat raakt verstopt met kalkaanslag.	Ontkalk het apparaat.
De pomp maakt veel lawaai.	Er zit niet voldoende water in het waterreservoir.	Vul het waterreservoir met vers kraanwater.
	Het waterreservoir is niet correct geplaatst.	Plaats het waterreservoir op de juiste manier en duw het naar beneden.
Het apparaat stopt plotseling met koffiezetten.	Er zit niet voldoende water in het waterreservoir.	Vul het waterreservoir met vers kraanwater. Druk opnieuw op de knop van de gewenste koffiesoort om verder te gaan met koffiezetten. Druk zodra de kop vol is op dezelfde knop om het koffiezetten te stoppen.
De geselecteerde koffieknop knippert snel.	Het waterreservoir is leeg.	Vul het waterreservoir met vers kraanwater. Druk opnieuw op de knop van de gewenste koffiesoort om verder te gaan met koffiezetten. Druk zodra de kop vol is op dezelfde knop om het koffiezetten te stoppen.
Ik krijg de hendel van de capsulerruimte niet helemaal naar beneden.	Controleer of u de aanbevolen L'OR-capsule gebruikt. Het gebruik van andere capsules kan tijdens gebruik tot problemen leiden.	
	De opvangbak voor gebruikte capsules is vol.	Leeg de opvangbak voor gebruikte capsules en plaats de capsule opnieuw.
	De capsule is niet correct geplaatst.	Plaats de capsule opnieuw en controleer of deze nu wel correct is geplaatst.
	De capsule zit vast.	Beweeg de hendel een paar keer omhoog en omlaag om de capsule te verwijderen. Gebruik niet te veel kracht.

Probleem	Mogelijke oorzaak	Oplossing
De hendel gaat niet helemaal omhoog.	De opvangbak voor gebruikte capsules is vol.	Leeg de bak voor gebruikte capsules.
Er komt geen koffie uit het apparaat of er komen alleen maar druppels koffie uit.	U hebt het apparaat niet doorgespoeld vóór het eerste gebruik.	Spoel het apparaat vóór het eerste gebruik (zie 'Klaarmaken voor gebruik') door.
	Er zit niet voldoende water in het waterreservoir.	Vul het waterreservoir met vers kraanwater.
	Er heeft zich kalk opgehoopt in het apparaat (zie 'Ontkalken ').	Ontkalk het apparaat (zie 'Ontkalken ').
Er zit koffiedik in de koffie.	Er komt altijd een klein beetje gemalen koffie op de bodem van de kop terecht.	Dit is normaal.
De koffie stroomt in meerdere stralen of in een niet-rechte straal uit het apparaat.	De afdekkap van de koffie-uitloop is niet of niet correct geplaatst.	Klik de afdekkap van de koffie-uitloop op de koffietuiten.
De ristrettoknop en de lungoknop knipperen na het koffiezetten.	Dit betekent dat het apparaat moet worden ontkalkt. Zo voorkomt u dat het apparaat verstopt raakt door kalkaanslag.	Ontkalk het apparaat (zie 'Ontkalken ').
Waarom zit er water in de restwaterbak?	De opvangbak voor gebruikte capsules en de restwaterbak vangen het restwater op dat wegloopt na het koffiezetten.	Dit is normaal. Leeg regelmatig de bak voor gebruikte capsules en de restwaterbak.
Er wordt meer of minder koffie gezet dan verwacht.	Het koffievolume is aangepast.	Pas het koffievolume (zie 'Drank aanpassen aan uw voorkeur: programmeer het volume van uw drank ') opnieuw aan of reset het koffievolume (zie 'Het drankvolume resetten').
Mijn koffie is minder warm.	Wanneer u de eerste kop koffie van de dag zet of wanneer het even geleden is sinds uw vorige kop koffie, is de binnenkant van het apparaat nog koud wanneer u koffiezet.	U kunt het apparaat en de koffiekop voorverwarmen door eerst op de koffieknop te drukken zonder een capsule te plaatsen.
	Als u een koude, dikwandige kop gebruikt, koelt de koffie onmiddellijk af.	Gebruik dunwandige koppen. Deze absorberen de hitte van de koffie minder dan dikwandige koppen. Gebruik een kop die past bij de hoeveelheid koffie. Gebruik dus geen grote kop voor een kleine koffie.

Probleem	Mogelijke oorzaak	Oplossing
	Het apparaat is verstopt met kalkaanslag.	Ontkalk het apparaat wanneer de ristrettoknop en de lungoknop een paar keer snel knippen na het koffiezetten (zie 'Ontkalken ').
	U hebt koude melk gebruikt.	Als u koffie drinkt met koude, verse melk, koelt uw koffie af. U kunt dit voorkomen door de melk voor te verhitten.
Het apparaat wordt automatisch uitgeschakeld na elke koffiezetcyclus.	Dit is de automatische uitschakelfunctie.	Om energie te besparen, wordt het apparaat na elke koffiezetcyclus automatisch uitgeschakeld.

Generell beskrivelse

- 1 Ristretto-knapp
- 2 Espressoknapp
- 3 Lungo-knapp
- 4 Lokk til vannbeholder
- 5 Vannbeholder
- 6 Ledning med støpsel
- 7 Kammer for brukte kapsler
- 8 Spillvannskuff
- 9 Plattform til store kopper eller skåler
- 10 Dryppebrett
- 11 Koppebrett
- 12 Kaffetut
- 13 Kaffeutløp
- 14 Kapselkammer
- 15 Hendel

Innledning

Velkommen til L'OR Baristas verden! L'OR Barista er den eneste kaffemaskinen med kapsler som lar deg trakte to kopper kaffe samtidig – takket være den doble tuten og de eksklusive L'OR Barista-kapslene med dobbelt shot med dobbelt så mye kaffe. Kaffemaskinen L'OR Barista kan brukes også med L'OR Espresso-kaffekapsler med enkeltshot. Takket være Dual Capsule Recognition vil maskinen nemlig automatisk kjenne igjen kapselstørrelsen og tilpasse volumet deretter. Alt du trenger å gjøre, er å trykke på knappen for ønsket type kaffe.

Kapsler og kapselkompatibilitet

L'OR Barista-kaffemaskinen er laget for å fungere med L'OR Espresso-kapsler med enkeltshot, L'OR Barista-kapsler med dobbelt, Nespresso*-kapsler og aluminiumskapsler fra kaffemerker produsert av Jacobs Douwe Egberts – innbefattet Douwe Egberts, JACOBS, Jacqmotte, Jacques Vabre, Grand Mère, L'OR, Marcilla, Moccona, Saimaza og Senseo.

*merke fra tredjepart som ikke har tilknytning til JACOBS DOUWE EGBERTS eller PHILIPS

L'OR Aluminium kapsler fås kjøpt på nett på www.lorespresso.com og i butikk. Du kan velge fra et bredt spekter av kaffekapsler for ulike typer kaffe.

Direkte start og automatisk avslåing

Med funksjonen for direkte start trengs bare ett tastetrykk for å trakte kaffen du ønsker. Når kaffen er ferdig tilberedt, vil maskinen slå seg av automatisk for å spare strøm.

Før bruk

Fjern alt emballasjemateriale fra maskinen før førstegangsbruk.

Når du bruker maskinen for første gang, eller hvis det er mer enn én dag siden du brukte den sist, følger du trinnene under:

- 1 Fjern vannbeholderen fra maskinen.

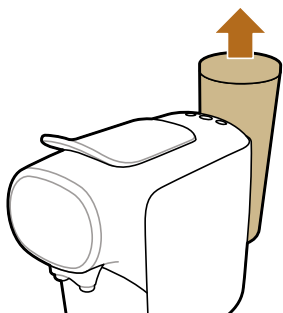

- 2 Skyll og fyll vannbeholderen under springen. Sett vannbeholderen tilbake på plass i maskinen.



- 3 Sett en skål under kaffetuten. Ikke sett inn en kapsel, og pass på at hendelen er lukket.

Merk: Du kan fjerne dryppebrettet for å få plass til å sette en skål under kaffetuten.



- 4 Trykk på Lungo-knappen.

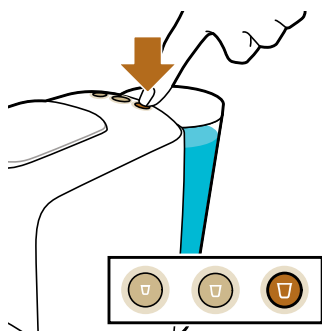

- 5 Etter ca. 25 sekunders oppvarming, går maskinen i gang med skylling. Det renner vann ut gjennom kaffetuten og ned i skålen inntil den innvendige vannkretsen er tom.

Merk: Når den innvendige vannkretsen er tom, lager maskinen en summelyd. Når maskinen slipper ut vann, vil summelyden være mindre høy. Dette er normalt.

- 6 Tøm dryppbrettet og spillvannskuffen.

Maskinen er nå klar til bruk.

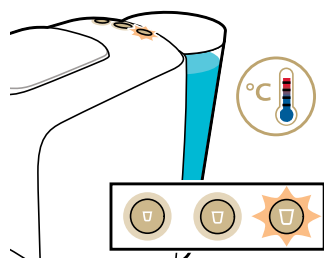

Kaffebrygging

Drikker og kapsler

Drikker

Takket være Dual Capsule Recognition vil maskinen nemlig automatisk kjenne igjen kapselstørrelsen og tilpasse drikkevolumet deretter. Alt du trenger å gjøre, er å trykke på knappen for ønsket type kaffe.

Ristretto

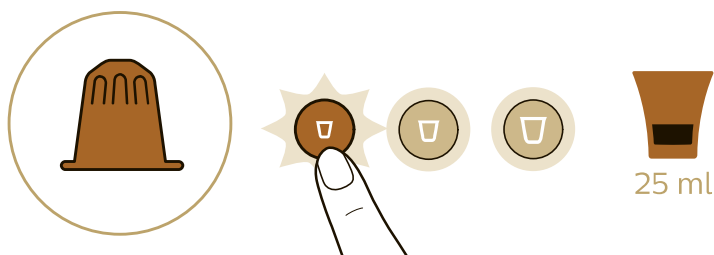

Double ristretto / Double shot of ristretto

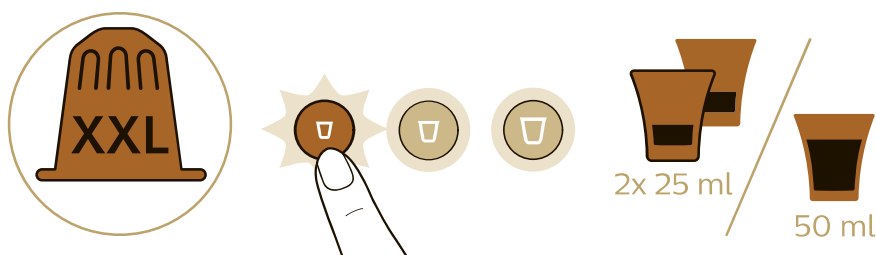

Espresso

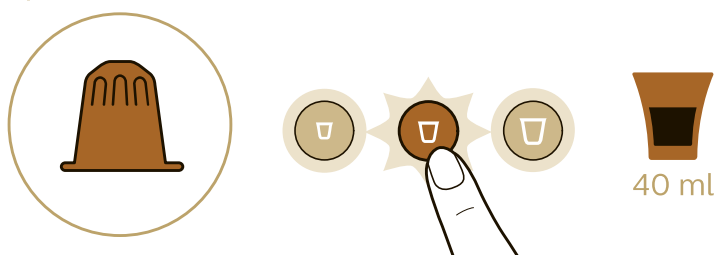

Double espresso / Double shot of espresso

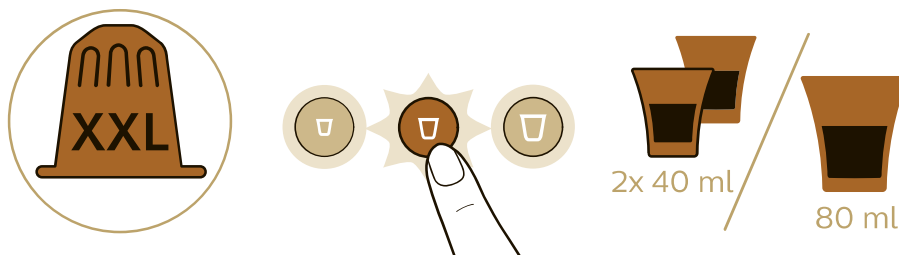

Lungo

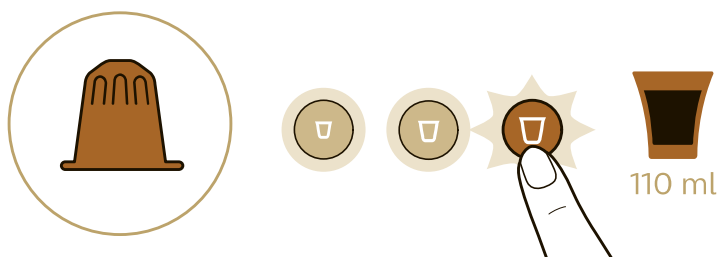

Double lungo / Double shot of lungo

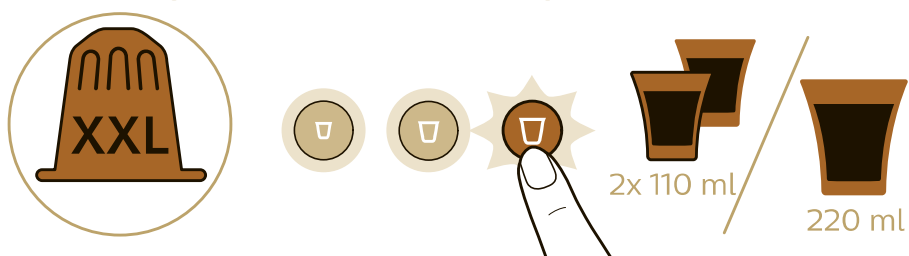

Grand Café Filtre

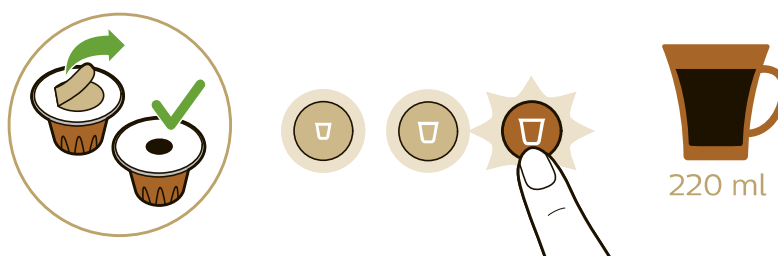

Trakte kaffe

1 Hvis du vil trakte én kopp med kaffe, setter du én kopp under kaffetuten.

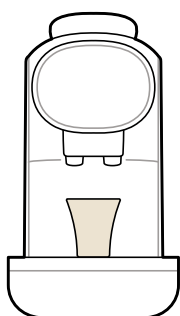

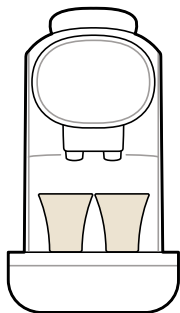

- 2** Hvis du vil trakte to kopper med kaffe, setter du to kopper under kaffetuten.

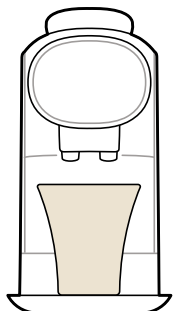

- 3** Hvis du vil lage en stor kopp med kaffe eller Grand Café Filtre, tar du bort koppeplattformen og dryppbrettet, plasserer koppeplattformen på nedre dryppbrett og setter en stor kopp eller et krus på koppeplattformen under kaffetuten.

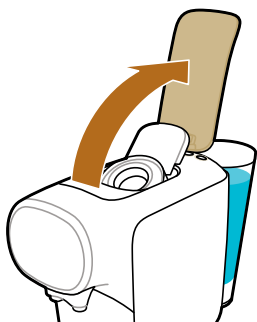

- 4** Løft hendelen.

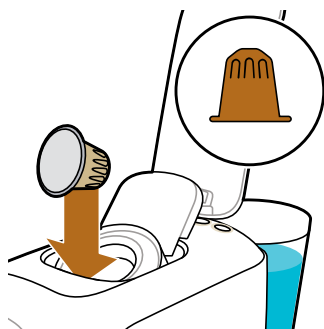

- 5** Sett inn en kapsel.
- Hvis du vil trakte én kopp med kaffe, setter du inn en L'OR Espresso-kapsel med enkeltshot.



- Hvis du vil trakte to kopper med kaffe eller én stor kopp, setter du inn L'OR Barista-kapsel med dobbelt shot.



6 Lukk hendelen ved å trykke den ned.

Advarsel: Ikke stikk fingre inn i bryggekommeret når du lukker spaken, da du ellers risikerer skader. På innsiden av hendelen finnes en usynlig, skarp stikker.

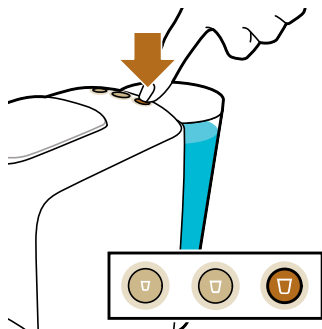

7 Trykk på knappen for kaffetypen du vil ha. Knappen tennes og maskinen starter oppvarming. Når oppvarmingsprosessen er fullført, begynner maskinen å trakte ønsket kaffe.

Forsiktig: Vent med å løfte hendelen til trakteprosessen er ferdig. Traktingen er ferdig når lampene slutter å blinke og det ikke lenger kommer kaffe ut av kaffetuten.

8 Etter endt trakting, vil maskinen slå seg av automatisk for å spare strøm.

Trakte Grand Café Filtre

1 Fjern helt forseglingen på kapselen.

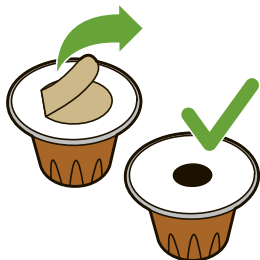

2 Løft hendelen og sett i kapselen.

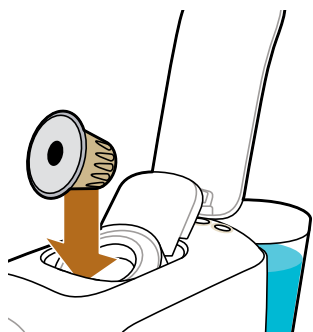

3 Lukk hendelen.



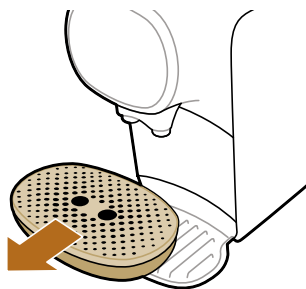

- 4 Fjern dryppbrettet sammen med koppeplattformen. Sett til side dryppbrettet og plasser koppeplattformen på nedre dryppbrett.

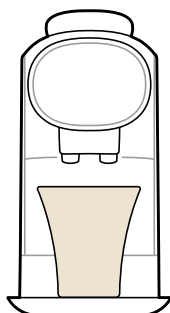

- 5 Sett en stor kopp eller et krus under kaffetuten på koppeplattformen.

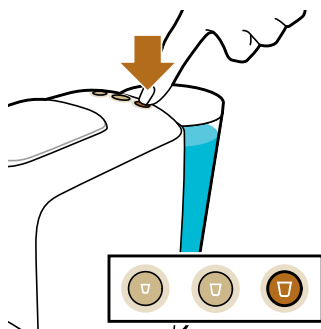

- 6 Trykk på Lungo-knappen for å starte trakteprosessen.

Tilpassing av drikk: programmer ønsket drikkevolum

Hver kaffeknapp er programmert til å trakte kaffe med optimal innstilling. Du kan imidlertid tilpasse drikkevolumet etter ønske, innenfor et område som sikrer best mulig kaffekvalitet.

	Standard padrão/estandar	Min.	Max.
Ristretto	25 ml	20 ml	40 ml
Espresso	40 ml	30 ml	50 ml
Lungo	110 ml	50 ml	135 ml

	Standard padrão/estandar	Min.	Max.
Ristretto	50 ml	40 ml	60 ml
Espresso	80 ml	60 ml	100 ml
Lungo	220 ml	100 ml	270 ml

Volumene for normale kapsler og XXL-kapsler justeres separat:

- 1 Fyll vannbeholderen.
- 2 Sett inn en kapsel og lukk hendelen.
 - Hvis du vil justere volumet for normale kapsler, setter du inn en L'OR Espresso-kapsel med enkeltshot.
 - Hvis du vil justere volumet for en XXL-kapsel, setter du inn en L'OR Barista-kapsel med dobbelt shot.
- 3 Finn knappen for kaffen du vil justere volumet for, og hold den inne i 4 sekunder inntil knappen begynner å blinke raskt. Slipp deretter knappen. Maskinen begynner å brygge kaffe.
- 4 Trykk en gang til på denne knappen når koppen inneholder ønsket volum. Knappen gir et lysblink for å angi at det nye volumet er lagret.

Merk: Hvis du trykker på kaffeknappen for tidlig, vil maskinen programmere det minste volumet som er vist i tabellen ovenfor. Hvis du ikke trykker på kaffeknappen, vil maskinen programmere det høyeste volumet som er vist i tabellen.

Tilbakestille drikkevolumet

Slik gjenoppretter du de fabrikkinnstilte drikkevolumene:

- 1 Trykk og hold inne Ristretto-, Espresso- og Lungo-knappene samtidig inntil de alle blinker raskt. Fabrikkinnstillingene er da gjenopprettet.

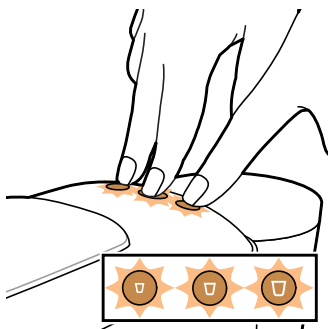

Rengjøring og vedlikehold

Vaske spillvannskuffen og skuffen for brukte kapsler

Kontroller jevnlig spillvannskuffen og kammeret for brukte kapsler.

Merk: For å ivareta optimal hygiene trekker du opp hendelen etter hver bruk for å sikre at den sist brukte kapselen faller ned i kammeret for brukte kapsler.

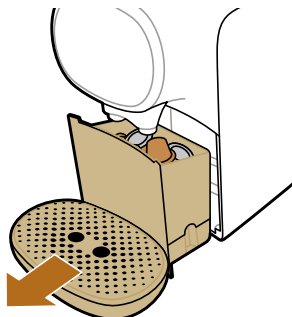

- 1 Trekk spillvannskuffen og kapselkammeret ut av maskinen.

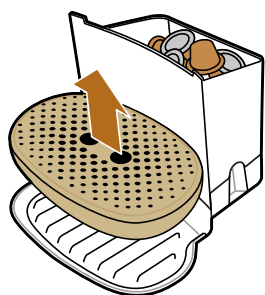

- 2 Fjern dryppebrettet.

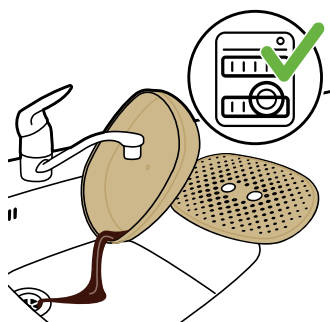

- 3 Skyll drypp- og koppebrettet under springen eller rengjør dem i oppvaskmaskin.

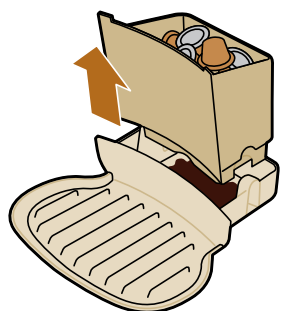

- 4 Løft kammeret for brukte kapsler ut av spillvannskuffen og tøm det.

Forsiktig: Vær forsiktig når du fjerner kammeret for brukte kapsler. Kapslene er fortsatt varme umiddelbart etter brygging.

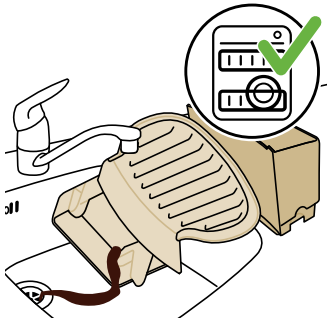

- 5 Skyll spillvannskuffen og kammeret for brukte kapsler under springen. Du kan også vaske alle disse delene i oppvaskmaskin.
- 6 Etter rengjøring, setter du kammeret for brukte kapsler tilbake på plass i spillvannskuffen.
- 7 Skyv spillvannskuffen med kammeret for brukte kapsler inn i maskinen.
- 8 Sett dryppbrettet tilbake på plass på nedre dryppbrett. Sett koppebrettet på dryppbrettet.

Rengjøre andre deler av maskinen



- 1 Rengjør utsiden av maskinen med en myk, fuktig klut.

Forsiktig: Bruk aldri skurebørster, skuremidler eller væsker som bensin eller aceton, til å rengjøre maskinen.

Advarsel: For å unngå at du skader deg er det viktig at du ikke stikker inn fingre i kapselkammeret. På innsiden av hendelen finnes en usynlig stikker.

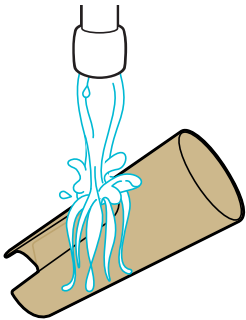

- 2 Rengjør vanntanken ved å skylle den under varmt vann.

Merk: Vanntanken er ikke vaskemaskin-sikker.

Merk: Skyll vannbeholderen og fyll den med friskt vann én gang i døgnet.

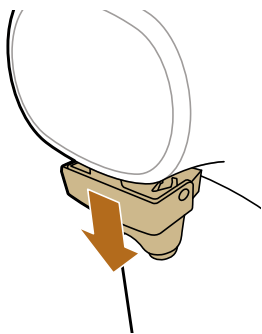

- 3 Trekk kaffetuten av maskinen.



- 4 Skyll kaffetuten under varmt vann.

- 5 Åpne dekselet for å rengjøre kaffetuten grundig.

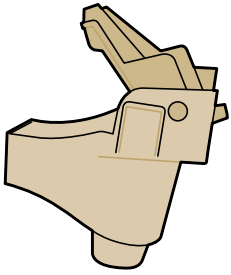

- 6 Skyll kaffetuten under varmt vann. Du kan også vaske den i oppvaskmaskin.

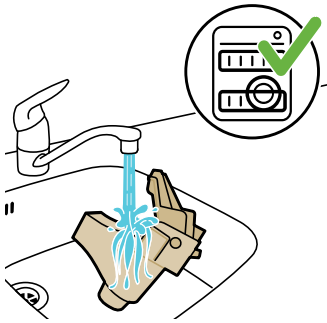

Rengjøre kaffekretsen

Rengjør kaffekretsen ukentlig for å sikre at kaffen får optimal kvalitet og smak.

- 1 Sett en kopp under kaffetuten.
- 2 Løft hendelen for å la den sist brukte kapselen falle ned i kammeret for brukte kapsler.



- 3 Lukk hendelen uten å sette inn en ny kapsel.



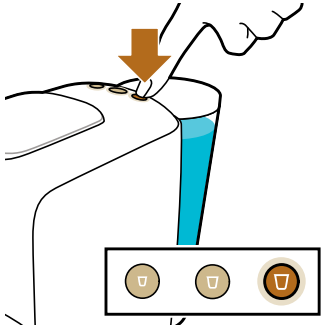

- 4 Trykk på Lungo-knappen.
- 5 Tøm koppen når maskinen har sluttet å dispensere vann.
- 6 Åpne hendelen og gjenta trinn 3 til 5 for å sikre at kaffekretsen blir riktig rengjort.

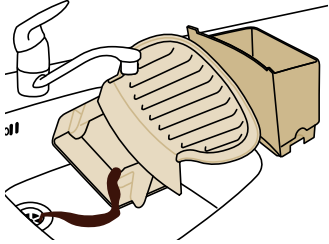

- 7 Tøm spillvannskuffen.
Maskinen er nå klar til bruk.

Avkalkning

Når du skal avkalke

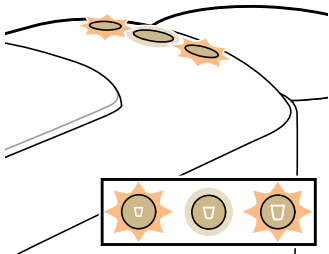

- Avkalk maskinen når Ristretto- og Lungo-knappen blinker raskt noen ganger etter trakting. Avkalkingsprosedyren tar opptil 40 minutter og består av en avkalkingsssyklus og en skyllesyklus. Ikke avbryt avkalkingsprosedyren.

Hvorfor du må avkalke

Avkalking er svært viktig på grunn av følgende:

- Det forlenger L'OR Barista-kaffemaskinens levetid
- Det sikrer maksimalt koppvolum
- Det sikrer maksimal kaffetemperatur
- Maskinen lager mindre lyd under bryggingen
- Det forhindrer feil

Hvis avkalkingsprosedyren ikke utføres korrekt, vil kalkrester bli værende i maskinen. Dette fører til at kalk bygger seg opp raskere og kan forårsake permanent og uopprettelig skade på maskinen.

Bruk riktig avkalkingsmiddel

Bare sitronsyrebaserte avkalkingsmidler er egnet for avkalking av L'OR Barista-maskinen. Denne typen avkalkingsmiddel avkalke maskinen uten å

skade den. Vi anbefaler at du bruker flytende L'OR Barista-avkalkingsmiddel (CA6530). Det fås i flasker som holder til to avkalkingsprosedyrer. Du trenger en halv flaske per avkalking, og kan oppbevare den resterende mengden til neste avkalking.

Fremgangsmåte for avkalkning

Merk: Hvis noe går galt under avkalkingen, f.eks. at du utilsiktet avbryter avkalkingssyklusen, må du starte prosedyren på nytt fra trinn 1.

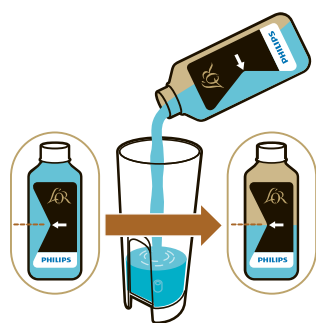

- 1 Hell en halv flaske flytende L'OR Barista-avkalkingsmiddel (CA6530) i vannbeholderen.



- 2 Fyll vannbeholderen med friskt vann fra springen.



- 3 Sjekk at det ikke er lagt inn en kapsel i kapselkammeret.



- 4 Lukk hendelen.

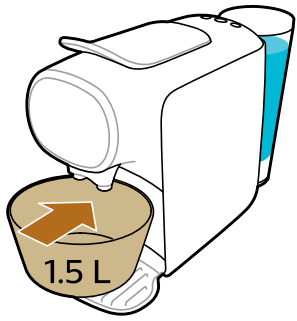

- 5** Sett en skål som rommer minst 1,5 liter, på nedre dryppbrett under kaffetuten for å samle opp avkalkingsløsningen.

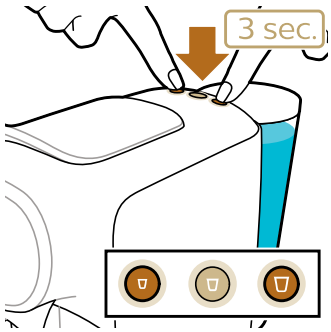

- 6** Trykk på Ristretto- og Lungo-knappen samtidig og hold dem inne i 3 sekunder. Ristretto-knappen begynner å blinke, mens Lungo-knappen lyser.

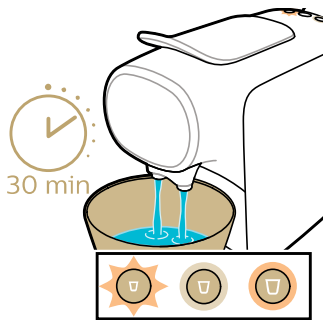

- 7** Avkalkingsløsningen dispenseres helt med jevne mellomrom. Dette tar opptil 30 minutter.

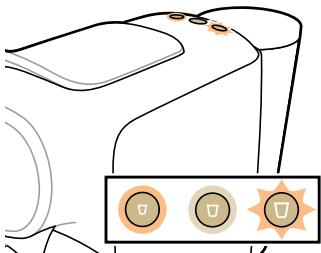

- Når Lungo-knappen begynner å blinke raskt og Ristretto-knappen lyser, er første fase av avkalkingszyklusen ferdig

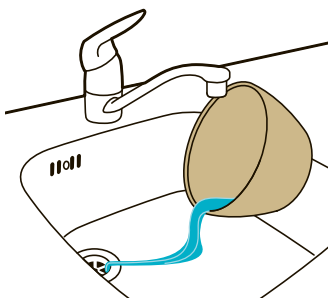

- 8** Fjern og tøm skålen. Sett skålen tilbake på nedre dryppbrett under kaffetuten.
- 9** Fjern vannbeholderen og skyll den under springen. Fyll vanntanken med kaldt kranvann, og sett den på plass igjen i maskinen.

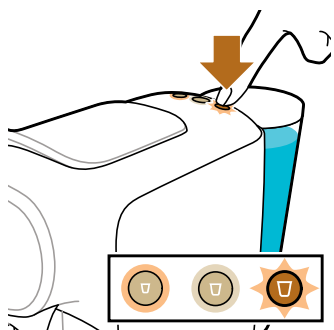

- 10** Trykk på den blinkende knappen for å starte skyllesyklusen. I skyllefasen vil Ristretto-knappen lyse og Lungo-knappen blinke

Merk: Vannbeholderen vil bli tømt uten avbrudd. Skyllesyklusen tar rundt tre minutter.



- 11** Når skyllesyklusen er ferdig, vil Ristretto- og Lungo-knappen blinke noen ganger.

Merk: At det blir værende igjen litt vann i vannbeholderen etter avkalkingen er helt normalt.

Maskinen slås av. Avkalkingsprosedyren er fullført.

Betydning av lyssignaler

- Den valgte kaffeknappen blinker sakte: maskinen forbereder drikken du har valgt.
- Den valgte kaffeknappen blinker raskt: vannbeholderen er tom og må fylles med kranvann.
- Den valgte kaffeknappen blinker periodisk: Den nye kaffemengden lagres, og programmeringen er aktiv.
- Ristretto- og Lungo-knappen blinker samtidig etter at du har traktet kaffe: maskinen må avkalkes.
- Alle de tre knappene blinker samtidig: maskinen trenger å avkjøles. Vent i ca. 2 minutter før du går i gang med å trakte en ny drikk.

Feilsøking

I dette kapitlet oppsummeres de vanligste problemene som kan oppstå med maskinen. Hvis problemet ikke lar seg løse ved hjelp av informasjonen nedenfor, kan du sjekke listen over vanlige spørsmål på www.lorbarista.com/support eller kontakte forbrukerstøtten i landet der du bor.

Problem	Mulig årsak	Løsning
Maskinen slås ikke på.	Maskinen er ikke koblet til strømmettet.	Sett støpselet i en jordet stikkontakt.
Det kommer ikke umiddelbart kaffe fra maskinen når jeg trykker på knappen.	Maskinen trenger noen sekunder på å varmes opp før den begynner traktingen.	Dette er normalt.
Traktingen tar mer tid enn vanlig.	Maskinen er tilstoppet av kalk.	Avkalk maskinen.

Problem	Mulig årsak	Løsning
Temperaturen på nytraktet kaffe blir gradvis lavere.	Maskinen er tilstoppet av kalk.	Avkalk maskinen.
Pumpen lager mye støy.	Det er ikke nok vann i vannbeholderen.	Fyll vannbeholderen med rent vann fra springen.
	Vannbeholderen er ikke riktig plassert.	Plasser vannbeholderen slik den skal stå, og trykk den ned.
Maskinen slutter plutselig å trakte kaffe.	Det er ikke nok vann i vannbeholderen.	Fyll vannbeholderen med rent vann fra springen. Trykk en gang til på knappen for ønsket kaffetype for å fortsette traktingen. Når koppen er full, trykker du en gang til på samme knapp for å stoppe traktingen.
Den valgte kaffeknappen blinker raskt.	Vannbeholderen er tom.	Fyll vannbeholderen med rent vann fra springen. Trykk en gang til på knappen for ønsket kaffetype for å fortsette traktingen. Når koppen er full, trykker du en gang til på samme knapp for å stoppe traktingen.
Hendelen til kapselkammeret lar seg ikke lukke helt.	Forsikre deg om at du bruker anbefalt L'OR-kapsel. Bruk av andre kapsler kan føre til problemer.	
	Skuffen for brukte kapsler er full.	Tøm skuffen for brukte kapsler og legg inn en ny kapsel.
	Kapselen er ikke lagt inn riktig.	Legg inn kapselen på nytt og forsikre deg om at den blir riktig plassert.
	Kapselen har satt seg fast.	Åpne og lukk hendelen noen ganger med moderat kraft for å fjerne kapselen.
Hendelen lar seg ikke åpne helt.	Skuffen for brukte kapsler er full.	Tøm skuffen for brukte kapsler.
Maskinen dispenserer ikke kaffe eller dispenserer bare noen få dråper med kaffe.	Du skylte ikke maskinen før førstegangsbruk.	Skyll maskinen før førstegangsbruk (se 'Før bruk').
	Det er ikke nok vann i vannbeholderen.	Fyll vannbeholderen med rent vann fra springen.
	Det har oppstått kalkavleiringer i maskinen (se 'Avkalkning').	Avkalk maskinen (se 'Avkalkning').
Det kommer kaffegrut i koppen.	Det vil alltid være en liten mengde kaffegrut i bunnen av koppen.	Dette er normalt.

Problem	Mulig årsak	Løsning
Kaffeflyten deler seg eller er ikke rett.	Toppen på kaffetuten mangler eller er ikke satt på riktig.	Trykk kaffetuten på kaffeutløpet.
Lampen i Ristretto- og Lungo-knappen blinker etter trakting.	Dette betyr at det er på tide å avkalke maskinen for å unngå at den tilstoppes med kalk.	Avkalk maskinen (se 'Avkalkning').
Hvorfor kommer det vann i spillvannskuffen?	Spillvannskuffen og skuffen for brukte kapsler fanger opp restvannet som kommer ut etter at det er traktet kaffe.	Dette er normalt. Tøm spillvannskuffen og kammeret for brukte kapsler ofte.
Kaffevolumet er ikke som forventet.	Kaffevolumet har blitt justert.	Juster kaffevolumet (se 'Tilpassing av drikk: programmer ønsket drikkevolum') eller tilbakestill kaffevolumet (se 'Tilbakestill drikkevolumet').
Kaffen er mindre varm.	Når du trakter dagens første kopp med kaffe, eller det har gått en stund siden sist du lagde kaffe, vil maskinen være kald på innsiden når du starter traktingen.	Du kan forhåndsvarme maskinen og kaffekoppen ved å trakte en kopp med kaffe uten å sette inn en kaffekapsel.
	Hvis du bruker en kald kopp med tykke vegger, avkjøles kaffen umiddelbart.	Bruk kopper med tynne vegger, da disse absorberer mindre varme fra kaffen enn kopper med tykke vegger. Pass på at størrelsen på koppen står i forhold til kaffemengden. Ikke trakt en liten mengde kaffe i en stor kopp.
	Maskinen er tilstoppet med kalk.	Avkalk maskinen når Ristretto- og Lungo-knappen blinker raskt noen ganger etter trakting (se 'Avkalkning').
	Du brukte kald melk.	Hvis bruker kald, fersk melk i kaffen, vil kaffen bli avkjølt. Du kan unngå dette ved å varme opp melken.
Maskinen slår seg av etter hver traktesyklus.	Dette skyldes den automatiske av-funksjonen.	Maskinen slår seg av automatisk etter hver traktesyklus for å spare strøm.

Descrição geral

- 1 Botão para Ristretto
- 2 Botão para Espresso
- 3 Botão para Lungo
- 4 Tampa do reservatório da água
- 5 Depósito de água
- 6 Cabo de alimentação com ficha
- 7 Compartimento para cápsulas usadas
- 8 Gaveta de água residual
- 9 Plataforma para chávenas grandes ou taças
- 10 Tabuleiro de recolha de pingos
- 11 Bandeja para chávenas
- 12 Bico de distribuição de café
- 13 Saídas de café
- 14 Compartimento para cápsulas
- 15 Manípulo

Introdução

Bem-vindo ao mundo L'OR Barista! L'OR Barista é o único sistema de café de cápsulas que permite preparar duas chávenas de café ao mesmo tempo graças ao bico duplo e às exclusivas cápsulas de dose dupla L'OR Barista, que contêm o dobro do café. A máquina de café L'OR Barista também é compatível com as cápsulas de café de dose única L'OR Espresso. Graças à tecnologia de reconhecimento de cápsula dupla, a máquina reconhece automaticamente o tamanho da cápsula e adapta o volume em conformidade. Só tem de premir o botão do tipo de café que pretende.

Cápsulas e compatibilidade de cápsulas

A máquina de café L'OR Barista foi concebida para funcionar com cápsulas de dose única L'OR Espresso e com cápsulas de dose dupla L'OR Barista, bem como com cápsulas Nespresso* e cápsulas de marcas de café produzidas pela Jacobs Douwe Egberts, como Douwe Egberts, JACOBS, Jacqmotte, Jacques Vabre, Grand Mère, L'OR, Marcilla, Moccona, Saimaza e Senseo.

*marca de terceiros não relacionada com a JACOBS DOUWE EGBERTS e/ou a PHILIPS

As cápsulas em alumínio L'OR estão disponíveis online em www.lorespresso.com e nas lojas. Pode escolher entre uma variedade de cápsulas para diferentes tipos de café.

Ativação direta e desativação automática

A função de ativação direta permite preparar o café pretendido bastando premir um botão. Após a preparação do café, a máquina desliga-se automaticamente para poupar energia.

Preparar para a utilização

Antes da primeira utilização, retire todos os materiais de embalagem da máquina.

Quando utilizar a máquina pela primeira vez ou se não a utiliza há 1 dia ou mais, siga estes passos:

- 1 Retire o depósito de água da máquina.

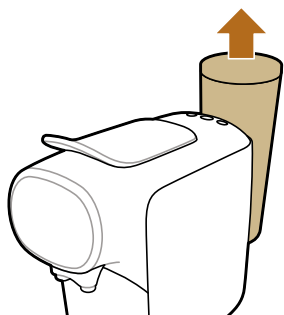

- 2 Enxague e encha o depósito de água debaixo da torneira. Volte a introduzir o depósito de água na máquina.



- 3 Coloque um recipiente sob o bico de distribuição de café. Não insira uma cápsula e certifique-se de que o manípulo está fechado.

Nota: o tabuleiro de recolha de pingos pode ser retirado para criar espaço para a colocação de uma taça sob o bico de distribuição de café.



- 4 Prima o botão para Lungo.

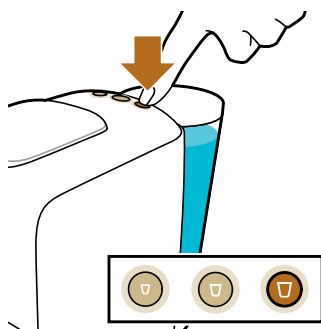

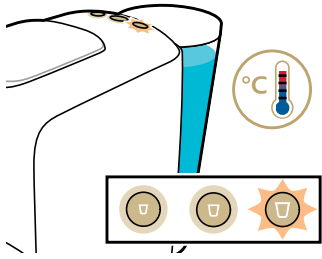

- 5 A máquina aquece em cerca de 25 segundos e inicia o enxaguamento. A água flui através do bico de distribuição de café para dentro da taça até o circuito de água interno ficar vazio.

Nota: Quando o circuito de água interno estiver vazio, a máquina emite um zumbido. Quando a máquina distribui água, emite um zumbido mais baixo. Isto é normal.

- 6 Esvazie o tabuleiro de recolha de pingos e a gaveta de água residual. A máquina está agora pronta para ser utilizada.

Preparar café

Bebidas e cápsulas

Bebidas

Graças à tecnologia de reconhecimento de cápsula dupla, a máquina reconhece automaticamente o tamanho da cápsula e adapta o volume da sua bebida em conformidade. Só tem de premir o botão do tipo de café que pretende.

Ristretto

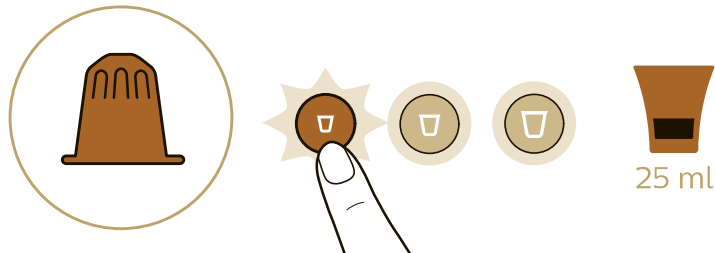

Double ristretto / Double shot of ristretto

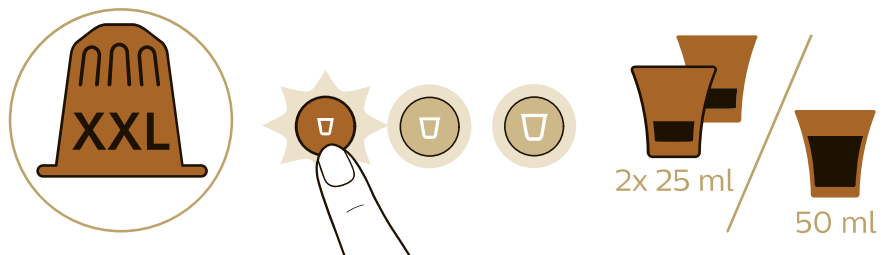

Espresso

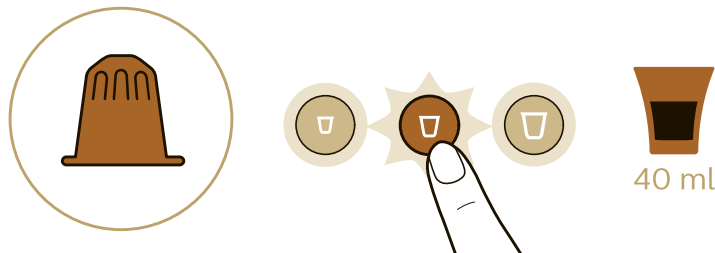

Double espresso / Double shot of espresso

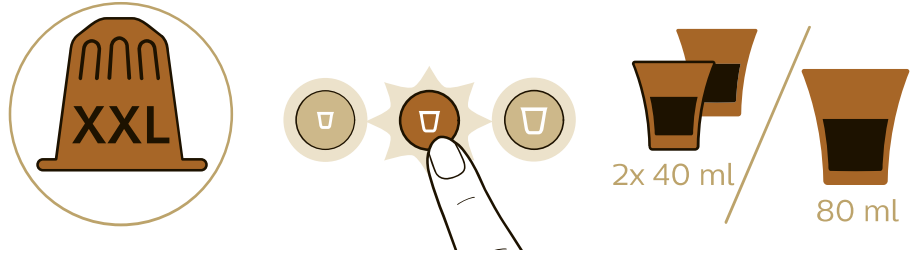

Lungo

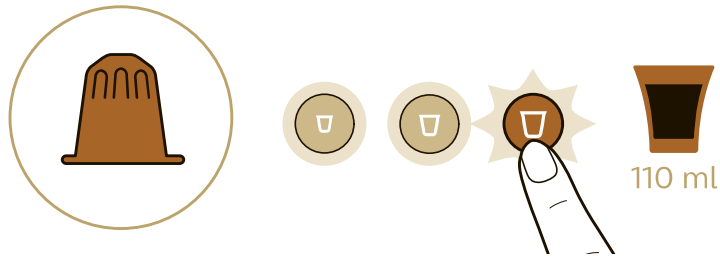

Double lungo / Double shot of lungo

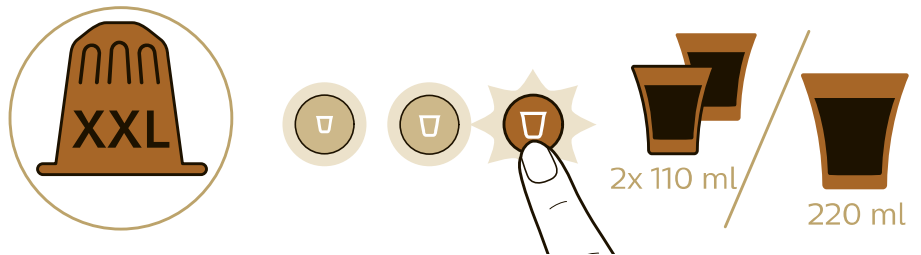

Grand Café Filtre

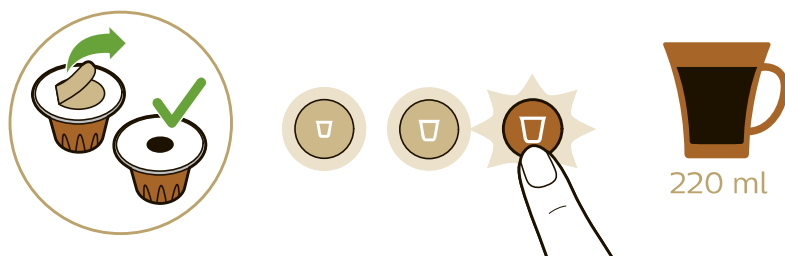

Preparar café

- 1 Para preparar um café, coloque uma chávena sob o bico de distribuição de café.

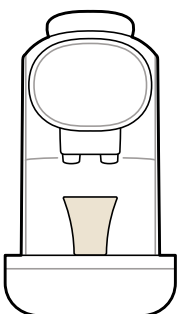

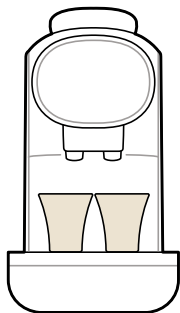

2 Para preparar dois cafés, coloque duas chávenas sob o bico de distribuição de café.

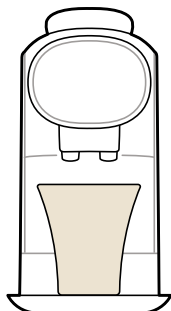

3 Para preparar um café grande, ou Grand Café Filtre, retire a plataforma para chávenas e o tabuleiro de recolha de pingos, coloque a plataforma para chávenas no tabuleiro de recolha de pingos inferior e coloque uma chávena ou caneca grande na plataforma sob o bico de distribuição de café.

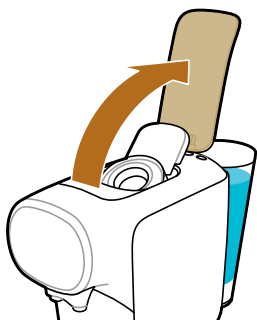

4 Levante o manípulo.

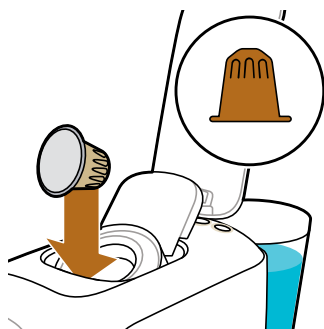

5 Insira uma cápsula.

- Para uma chávena de café simples, insira uma cápsula de dose única L'OR Espresso.



- Para duas chávenas de café ou um café grande, insira uma cápsula de dose dupla L'OR Barista.

- 6 Baixe o manípulo para o fechar.



Advertência: Para evitar ferimentos, não introduza os dedos no compartimento de preparação quando fechar o manípulo. Existe um objeto afiado invisível dentro do manípulo.

- 7 Prima o botão do tipo de café pretendido. O botão acende-se e a máquina começa a aquecer. Quando o processo de aquecimento termina, a máquina começa a preparar o café pretendido.

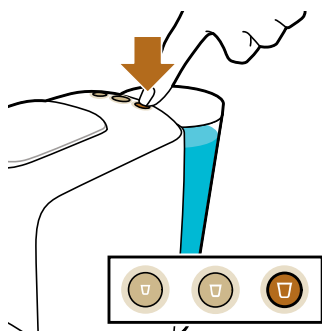

Atenção: Não levante o manípulo enquanto o processo de preparação não terminar. A preparação termina quando as luzes deixarem de estar intermitentes e não sair mais café do bico de distribuição de café.

- 8 Após a conclusão do processo de preparação, a máquina desliga-se automaticamente para poupar energia.

Preparar um Grand Café Filtre

- 1 Retire o selo da cápsula por completo.

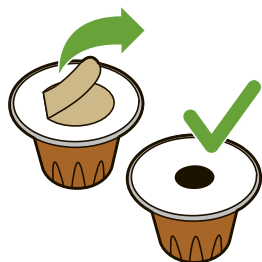

- 2 Levante o manípulo e insira a cápsula.

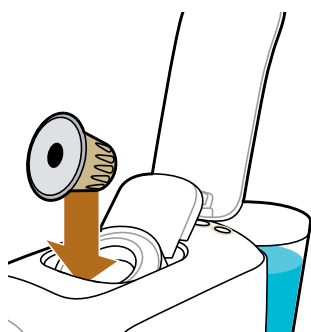

- 3 Feche o manípulo.



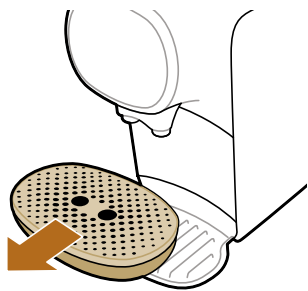

- 4** Retire o tabuleiro de recolha de pingos com a plataforma para chávenas. Deixe o tabuleiro de recolha de pingos de lado e coloque a plataforma para chávenas no tabuleiro de recolha de pingos inferior.

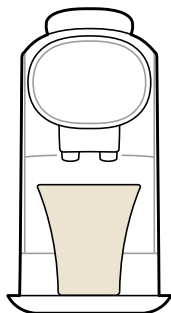

- 5** Coloque uma chávena ou caneca grande na plataforma para chávenas sob o bico de distribuição de café.

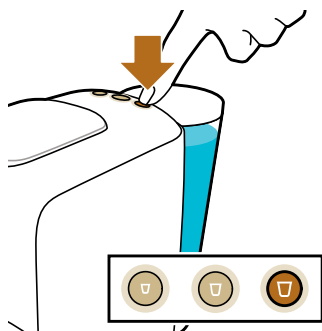

- 6** Prima o botão para Lungo para iniciar o processo de preparação de café.

Personalizar as bebidas programe o volume da sua bebida

Cada botão de café foi programado para preparar café com a definição ideal. No entanto, pode personalizar o volume da bebida de acordo conforme pretender, dentro de um intervalo que garanta a melhor qualidade de café possível.

	Standard padrão/estandar	Min.	Max.
Ristretto	25 ml	20 ml	40 ml
Espresso	40 ml	30 ml	50 ml
Lungo	110 ml	50 ml	135 ml

	Standard padrão/estandar	Min.	Max.
Ristretto	50 ml	40 ml	60 ml
Espresso	80 ml	60 ml	100 ml
Lungo	220 ml	100 ml	270 ml

Os volumes das cápsulas normais e XXL são ajustados de forma independente:

- 1 Encha o depósito de água.
- 2 Insira a cápsula e feche o manípulo.
 - Se pretender ajustar o volume de cápsulas normais, introduza uma cápsula Espresso de dose única L'OR.
 - Se pretender ajustar o volume de uma cápsula XXL, introduza uma cápsula de dose dupla L'OR Barista.
- 3 Mantenha premido o botão do café cujo volume pretende ajustar durante 4 segundos, até o botão apresentar uma intermitência rápida. Em seguida, liberte o botão. A máquina começa a preparar o café.
- 4 Prima o mesmo botão novamente quando a chávena tiver o volume pretendido. O botão acende uma luz para indicar que o novo volume está guardado.

Nota: Se premir o botão do café demasiado cedo, a máquina programa o volume mínimo apresentado na tabela acima. Se não premir o botão do café, a máquina programa o volume máximo apresentado na tabela acima.

Repor o volume da bebida

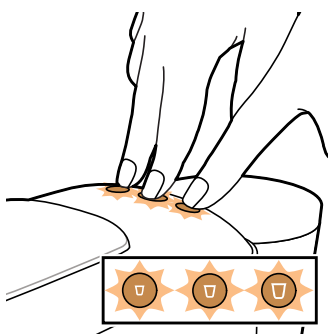

Para repor as definições de fábrica dos volumes das bebidas:

- 1 Mantenha premidos os botões para Ristretto, Espresso e Lungo simultaneamente até todos os botões apresentarem uma intermitência rápida, sinal de que as definições de fábrica da máquina foram repostas.

Limpeza e manutenção

Limpar a gaveta de cápsulas usadas e a gaveta de água residual

Verifique regularmente o compartimento de cápsulas usadas e a gaveta de água residual.

Nota: Para uma higiene perfeita, levante o manípulo depois de utilizar a máquina, para garantir que a última cápsula usada cai no compartimento de cápsulas usadas.

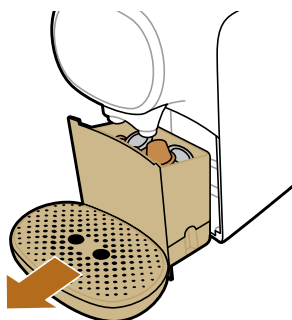

- 1 Retire o compartimento de cápsulas usadas e a gaveta de água residual da máquina.

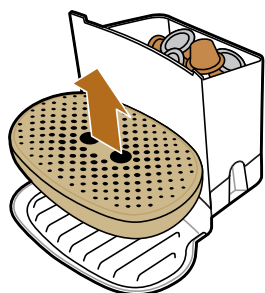

- 2 Remova o tabuleiro de recolha de pingos.

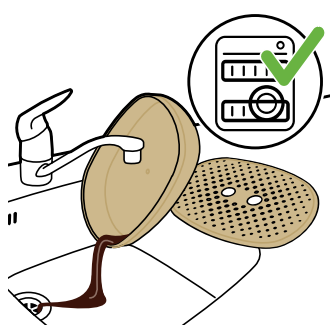

- 3 Enxague o tabuleiro de recolha de pingos e a bandeja para chávenas em água corrente ou lave-os na máquina de lavar a loiça.

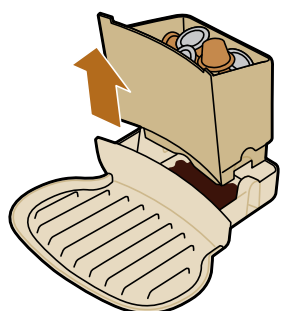

- 4 Retire o compartimento de cápsulas usadas da gaveta de água residual e esvazie-o.

Atenção: tenha cuidado ao remover o compartimento de cápsulas usadas. As cápsulas permanecem quentes imediatamente após o processo de preparação do café.

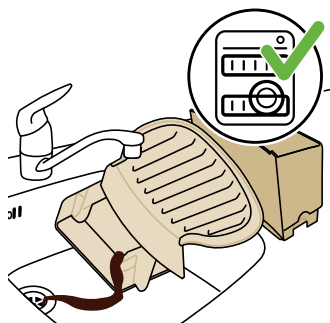

- 5 Enxague a gaveta de água residual e o recipiente de cápsulas usadas em água corrente. Também pode lavar todas estas peças na máquina de lavar a loiça.
- 6 Após a limpeza, coloque o compartimento de cápsulas usadas na gaveta de água residual.
- 7 Encaixe a gaveta de água residual com o recipiente de cápsulas usadas na máquina.
- 8 Volte a colocar o tabuleiro de recolha de pingos no tabuleiro de recolha de pingos inferior. Coloque a bandeja para chávenas no tabuleiro de recolha de pingos.

Limpar outras peças da máquina



- 1 Limpe o exterior da máquina com um pano suave e húmido.

Atenção: Nunca utilize esfregões, agentes de limpeza abrasivos ou líquidos agressivos, tais como gasolina ou acetona para limpar a máquina.

Advertência: Não insira nenhum dedo no compartimento para cápsulas para evitar ferimentos. Existe um objeto pontiagudo invisível dentro do manípulo.

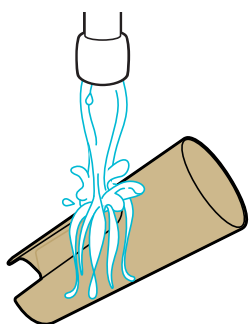

- 2 Limpe o depósito de água passando-o por água corrente morna.

Nota: O depósito de água não pode ser lavado na máquina de lavar loiça.

Nota: Enxague o depósito de água e encha-o com água a cada 24 horas.

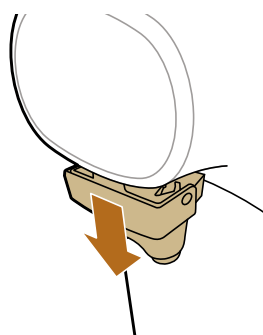

- 3 Retire o bico de distribuição de café da máquina.

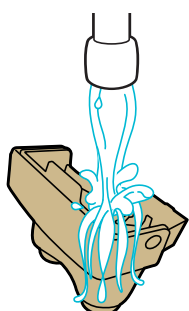

- 4 Enxague o bico de distribuição de café em água morna corrente.

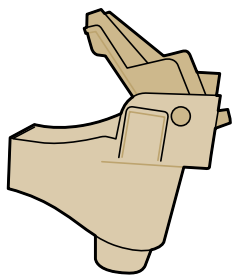

5 Abra a tampa, para limpar bem o bico de distribuição de café.

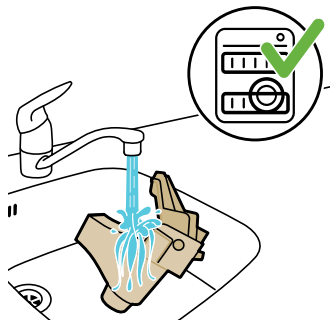

6 Enxague o bico de distribuição de café em água morna corrente. Também o pode lavar na máquina de lavar a loiça.

Limpar o circuito de café

Limpe o circuito de café semanalmente para garantir uma qualidade e sabor ótimos do café.



- 1** Coloque uma chávena sob o bico de distribuição de café.
- 2** Levante o manípulo para garantir que a última cápsula usada cai no compartimento de cápsulas usadas.



3 Não insira uma nova cápsula, e feche o manípulo.

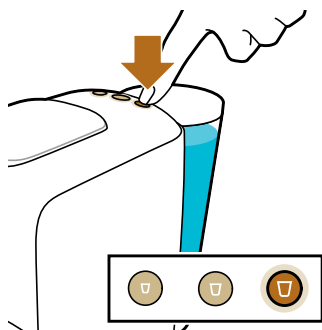

- 4 Prima o botão para Lungo.
- 5 Esvazie a chávena após a máquina parar de distribuir água.
- 6 Abra o manípulo e repita os passos 3 a 5 para garantir uma limpeza adequada do circuito de café.

- 7 Esvazie a gaveta de água residual.
A máquina está agora pronta para ser utilizada.

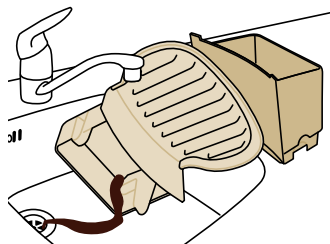

Descalcificação

Quando deve descalcificar

- Descalcifique a máquina quando os botões para Ristretto e Lungo apresentarem uma intermitência rápida algumas vezes após a preparação. O procedimento de descalcificação dura até 40 minutos e é composto por um ciclo de descalcificação e um ciclo de enxaguamento. Não interrompa o procedimento de descalcificação.

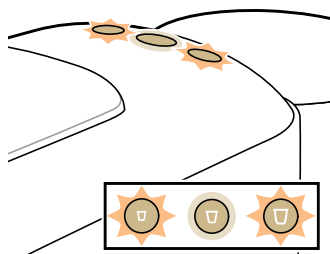

Motivos para descalcificar

A descalcificação é essencial pelos seguintes motivos:

- Prolonga a vida da sua máquina de café L'OR Barista
- Garante a quantidade máxima da chávena
- Garante a temperatura máxima do café
- A máquina produz menos ruído durante a preparação do café
- Evita avarias

Se o procedimento de descalcificação não for efetuado corretamente, os resíduos de calcário permanecem na máquina. Isto provoca a acumulação de calcário mais rapidamente e provoca danos permanentes e irreparáveis na máquina.

Utilizar o anticalcário correto

Apenas os descalcificadores à base de ácido cítrico são adequados para descalcificar a máquina L'OR Barista. Este tipo de anticalcário descalcifica a máquina sem a danificar. Recomendamos a utilização do descalcificador líquido L'OR Barista dedicado (CA6530). Está disponível em embalagens com líquido descalcificador para dois procedimentos de descalcificação. Precisa de meia embalagem para um procedimento de descalcificação e pode guardar a outra metade para a próxima descalcificação.

Procedimento de descalcificação

Nota: se algo correr mal durante o procedimento de descalcificação, por exemplo, se interromper acidentalmente o ciclo de descalcificação, terá de reiniciar o procedimento de descalcificação desde o passo 1.

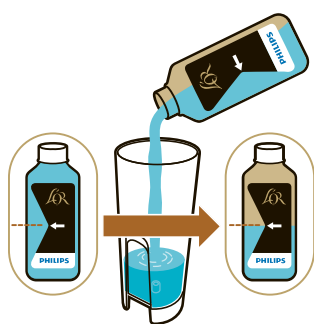

- 1 Verta metade da embalagem do descalcificador líquido L'OR Barista (CA6530) no depósito de água.



- 2 Encha o depósito com água limpa da torneira.



- 3 Certifique-se de que o compartimento para cápsulas está vazio.

- 4 Feche o manípulo.



- 5 Coloque um recipiente com uma capacidade mínima de 1,5 litros no tabuleiro de recolha de pingos inferior sob o bico de distribuição do café para recolher a solução de descalcificação.

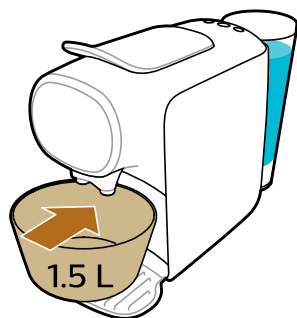

- 6 Mantenha premidos os botões de Ristretto e Lungo em simultâneo durante 3 segundos. O botão de Ristretto fica intermitente e o botão de Lungo mantém-se aceso.

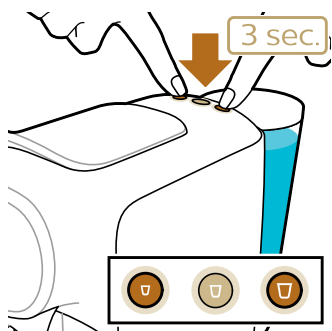

- 7 A máquina distribui toda a solução de descalcificação em intervalos regulares. O processo demora até 30 minutos.

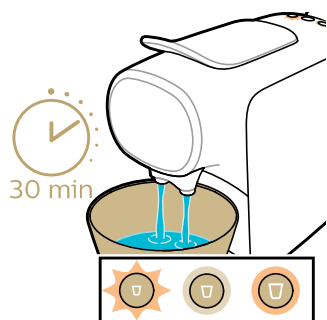

- Quando o botão de Lungo apresentar uma intermitência rápida e o botão de Ristretto estiver aceso, a primeira fase do ciclo de descalcificação terminou.

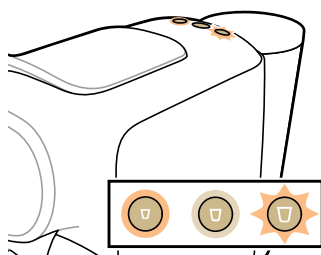

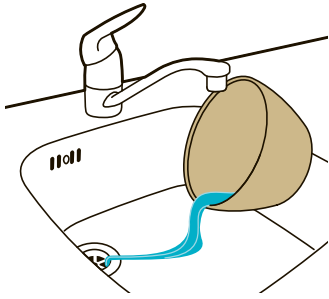

- 8** Retire e esvazie o recipiente. Volte a colocar o recipiente no tabuleiro de recolha de pingos inferior sob o bico de distribuição de café.
- 9** Retire o depósito de água e enxague-o em água corrente. Encha o depósito de água com água fria da torneira e volte a colocá-lo na máquina.

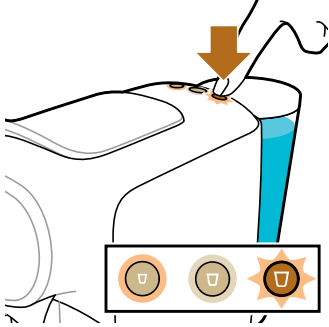

- 10** Prima o botão intermitente para iniciar o ciclo de lavagem. O botão de Ristretto fica aceso e o botão de Lungo fica intermitente durante a fase de lavagem.

Nota: O depósito de água é esvaziado sem interrupção. O ciclo de lavagem dura cerca de 3 minutos.

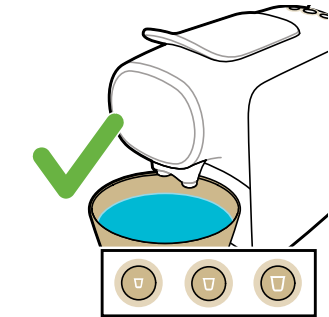

- 11** Quando o ciclo de lavagem terminar, os botões para Ristretto e Lungo apresentam algumas intermitências.

Nota: É normal que permaneça alguma água no depósito após o procedimento de descalcificação.

A máquina desliga-se. O procedimento de descalcificação está concluído.

Significado dos sinais luminosos

- O botão do café selecionado apresenta uma intermitência lenta: a máquina está a preparar a bebida.
- O botão do café selecionado apresenta uma intermitência rápida: o depósito de água está vazio. Encha-o com água da torneira.
- O botão do café selecionado apresenta uma intermitência espaçada: a nova quantidade de café é guardada e a programação está ativa.
- Os botões para Ristretto e Lungo ficam intermitentes ao mesmo tempo após a preparação do café: tem de descalcificar a máquina.
- Os três botões ficam intermitentes em simultâneo: a máquina precisa de arrefecer. Aguarde cerca de 2 minutos antes de começar a preparar uma nova bebida.

Resolução de problemas

Este capítulo resume os problemas mais comuns que podem surgir na máquina. Se não conseguir resolver o problema com as informações fornecidas a seguir, visite www.lorbarista.com/support para consultar uma lista de perguntas frequentes ou contacte o Centro de Apoio ao Cliente no seu país.

Problema	Possível causa	Solução
A máquina não se liga.	A máquina não está ligada à corrente elétrica.	Ligue a ficha a uma tomada com terra.
A máquina não distribui o café imediatamente quando primo o botão.	A máquina precisa de alguns segundos para aquecer antes de começar a preparar o café.	Isto é normal.
O tempo de preparação é mais longo do que era normal.	Há calcário acumulado na máquina.	Descalcifique a máquina.
A temperatura do café acabado de fazer diminui rapidamente.	Há calcário acumulado na máquina.	Descalcifique a máquina.
A bomba faz muito ruído.	Não existe água suficiente no depósito da água.	Encha o depósito com água limpa da torneira.
	O depósito de água não está colocado corretamente.	Coloque o depósito de água corretamente e empurre-o para baixo.
A máquina deixa de preparar o café subitamente.	Não existe água suficiente no depósito da água.	Encha o depósito com água limpa da torneira. Prima o botão do tipo selecionado de café novamente para prosseguir com a preparação do mesmo. Quando a chávena estiver cheia, prima o mesmo botão novamente para parar o processo de preparação.
O botão do café selecionado apresenta uma intermitência rápida.	O depósito de água está vazio.	Encha o depósito com água limpa da torneira. Prima o botão do tipo selecionado de café novamente para prosseguir com a preparação do mesmo. Quando a chávena estiver cheia, prima o mesmo botão novamente para parar o processo de preparação.
Não consigo fechar o compartimento para cápsulas completamente.	Verifique se está a utilizar a cápsula L'OR recomendada. Outros tipos de cápsulas podem causar problemas durante a utilização.	
	A gaveta de cápsulas usadas está cheia.	Esvazie a gaveta de cápsulas usadas e insira a cápsula novamente.
	A cápsula não está inserida corretamente.	Insira a cápsula novamente de forma correta.

Problema	Possível causa	Solução
	A cápsula está bloqueada.	Abra e feche o manípulo algumas vezes com força moderada para retirar a cápsula.
O manípulo não abre completamente.	A gaveta de cápsulas usadas está cheia.	Esvazie a gaveta de cápsulas usadas.
A máquina não distribui café ou distribui apenas algumas gotas de café.	Não lavou a máquina corretamente antes da primeira utilização.	Lave a máquina antes da primeira utilização (consultar 'Preparar para a utilização').
	Não existe água suficiente no depósito da água.	Encha o depósito com água limpa da torneira.
	Há calcário acumulado na máquina (consultar 'Descalcificação ').	Descalcifique a máquina (consultar 'Descalcificação ').
A chávena contém grãos de café.	Há sempre uma pequena quantidade de café moído que fica no fundo da chávena de café.	Isto é normal.
O fluxo de café divide-se ou não é direito.	A cobertura do bico de distribuição de café não está colocada corretamente ou está em falta.	Encaixe o bico de distribuição de café nas saídas de café.
Os botões para Ristretto e Lungo ficam intermitentes após a preparação.	Isto significa que está na altura de descalcificar a máquina para evitar a acumulação de calcário.	Descalcifique a máquina (consultar 'Descalcificação ').
Porque é que encontro água na gaveta de água residual?	A gaveta de cápsulas usadas e a gaveta de água residual recolhem a água residual libertada após a preparação do café.	Isto é normal. Esvazie frequentemente a gaveta de água residual e de cápsulas.
O volume de café não é o esperado.	O volume de café foi ajustado.	Reajuste o volume (consultar 'Personalizar as bebidas programe o volume da sua bebida ') de café ou reponha o volume (consultar 'Repor o volume da bebida') de café.
O meu café está menos quente.	Quando prepara a primeira chávena de café do dia ou quando já passou algum tempo desde a última vez que o fez, é natural que o interior da máquina ainda esteja frio durante essa preparação.	Pode pré-aquecer a máquina e a chávena de café preparando primeiro uma chávena de café sem colocar uma cápsula de café.

Problema	Possível causa	Solução
	Se utilizar uma chávena fria e grossa, o café irá arrefecer imediatamente.	Utilize chávenas finas, pois estas absorvem menos o calor do café do que as chávenas mais grossas. Certifique-se de que o tamanho da chávena é adequado à quantidade de café. Não prepare uma pequena quantidade de café numa chávena grande.
	Há calcário acumulado na máquina.	Descalcifique a máquina quando os botões para Ristretto e Lungo apresentarem uma intermitência rápida algumas vezes após a preparação (consultar 'Descalcificação ').
	Utilizou leite frio.	Se beber café com leite fresco e frio, o café irá arrefecer. Pode evitar que tal aconteça ao pré-aquecer o leite.
A máquina desliga-se após cada ciclo de preparação.	É a função de interrupção automática.	Para poupar energia, a máquina desliga-se automaticamente após cada ciclo de preparação.

Allmän beskrivning

- 1 Ristretto-knapp
- 2 Espressoknapp
- 3 Lungo-knapp
- 4 Vattentankslock
- 5 Vattenbehållare
- 6 Nätsladd med kontakt
- 7 Fack för använda kapslar
- 8 Spillvattenbehållare
- 9 Plattform för stora koppar eller skålar
- 10 Droppbricka
- 11 Koppbricka
- 12 Kaffemunstycke
- 13 Kaffeöppningar
- 14 Kapselrack
- 15 Spak

Inledning

Välkommen till L'OR Barista! L'OR Barista är det enda systemet med kaffekapslar som gör att du kan brygga två koppar kaffe samtidigt tack vare den dubbla pipen och de exklusiva L'OR Barista dubbelshotkapslarna med dubbelt så mycket kaffe. Kaffemaskinen L'OR Barista är även kompatibel med L'OR Espressos kaffekapslar med en skvätt. Tack vare tekniken Dual Capsule Recognition känner maskinen automatiskt igen kapselstorleken och anpassar volymen därefter. Allt du behöver göra är att trycka på knappen för den sorts kaffe du vill ha.

Kapslar och kapselkompatibilitet

Kaffemaskinen L'OR Barista har utformats för att fungera med kapslar till L'OR Espresso med en skvätt, kapslar till L'OR Barista med dubbel skvätt, kapslar till Nespresso* och aluminiumkapslar från kaffemärken producerade av Jacobs Douwe Egberts, till exempel Douwe Egberts, JACOBS, Jacqmotte, Jacques Vabre, Grand Mère, L'OR, Marcilla, Moccona, Saimaza och Senseo.

*märke från tredje part som inte har någon anknytning till JACOBS DOUWE EGBERTS eller PHILIPS

Aluminiumkapslar till L'OR finns tillgängliga online på www.lorespresso.com och i butiker. Du kan välja mellan en mängd olika kaffekapslar för olika sorts kaffe.

Direktstart och automatisk avstängning

Med direktstartfunktionen kan du brygga det kaffe du önskar med endast ett knapptryck. När kaffet är färdigt stängs maskinen av automatiskt för att spara energi.

Förberedelser inför användning

Avlägsna allt förpackningsmaterial från maskinen före första användningen. Utför följande steg när du använder maskinen för första gången eller om du inte har använt den på minst en dag:

- 1 Ta bort vattenbehållaren från bryggaren.

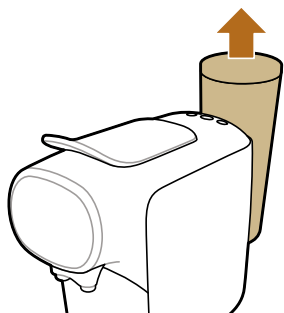

- 2 Skölj och fyll vattenbehållaren under kranen. Sätt tillbaka vattenbehållaren på maskinen.



- 3 Placera en skål under kaffemunstycket. Sätt inte i någon kapsel och se till att spaken är stängd.

Obs! Du kan ta bort droppbrickan för att skapa tillräckligt med utrymme för att placera en skål under kaffemunstycket.



- 4 Tryck på Lungo-knappen.

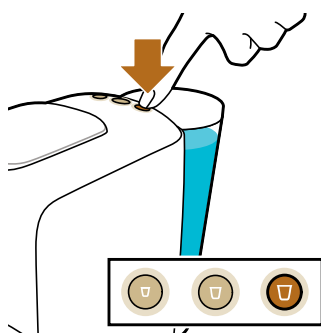

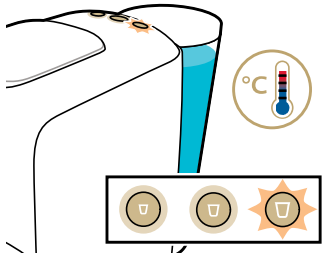

- 5 Maskinen värms upp på cirka 25 sekunder och börjar skölja. Vatten strömmar ut från kaffemunstycket i skålen tills den inre vattenkretsen är tom.

Obs! När den inre vattenkretsen är tom producerar ger maskinen ifrån sig ett surrande ljud. När maskinen pumpar ut vatten ger den ifrån sig ett lägre surrande ljud. Det är normalt.

- 6 Töm droppbrickan och avloppsvattenlådan.
Bryggaren är nu klar att använda.

Brygga kaffe

Drycker och kapslar

Drycker

Tack vare tekniken Dual Capsule Recognition känner maskinen automatiskt igen kapselstorleken och anpassar dryckens volym därefter. Allt du behöver göra är att trycka på knappen för den sorts kaffe du vill ha.

Ristretto

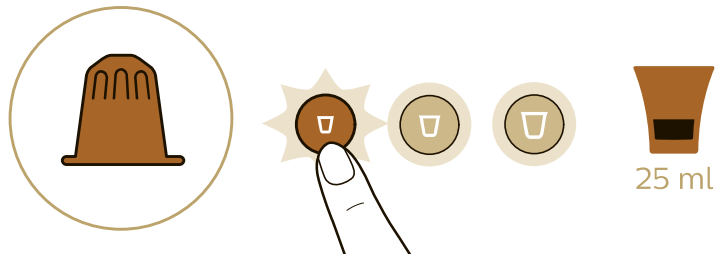

Double ristretto / Double shot of ristretto

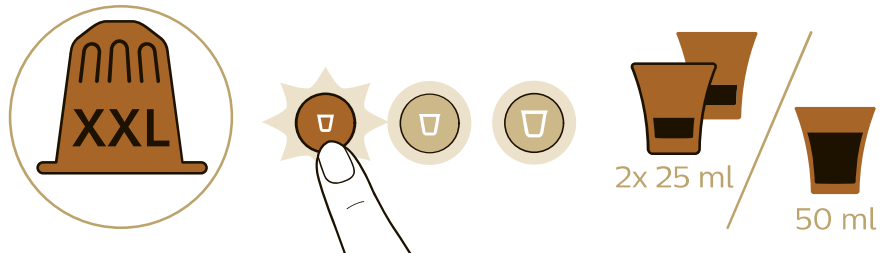

Espresso

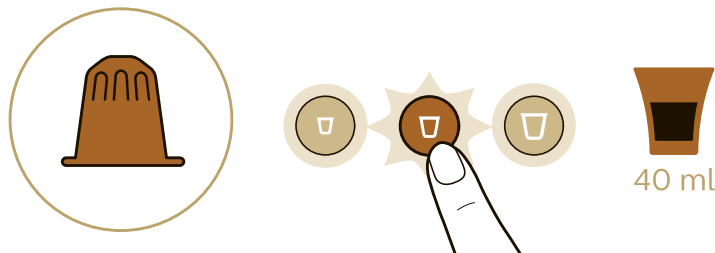

Double espresso / Double shot of espresso

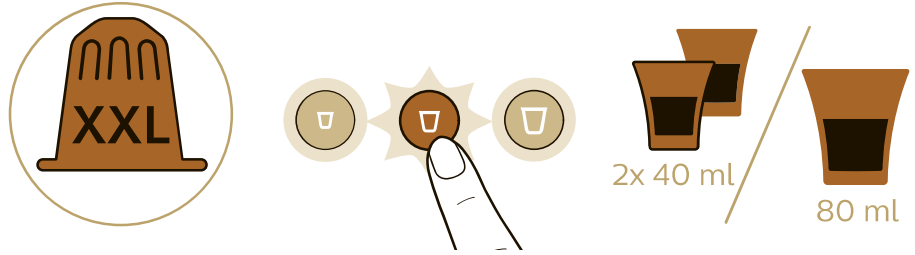

Lungo

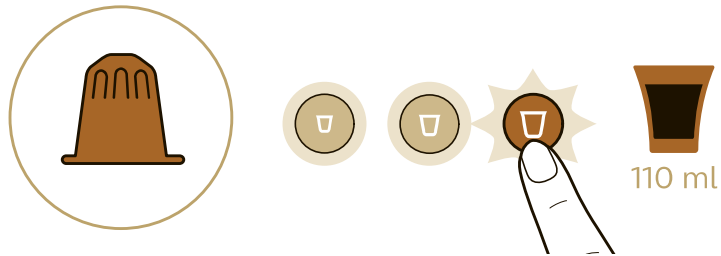

Double lungo / Double shot of lungo

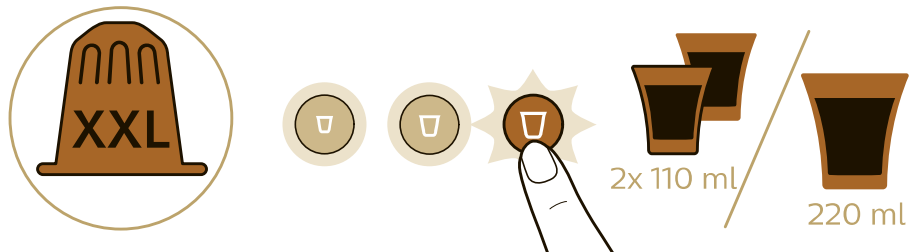

Grand Café Filtre

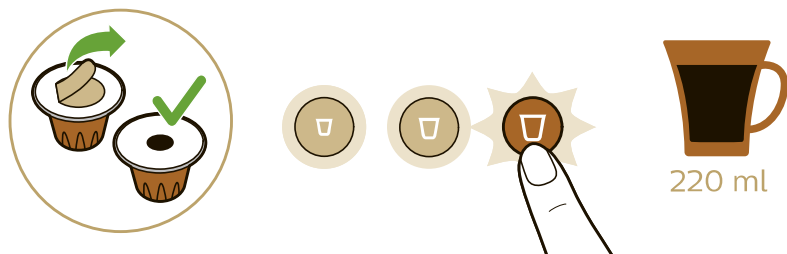

Förbereda kaffe

- 1 Placera en kopp under kaffepipen om du vill ha en kopp kaffe.

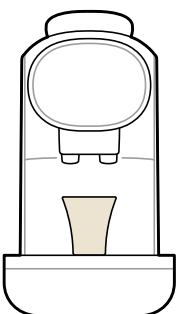

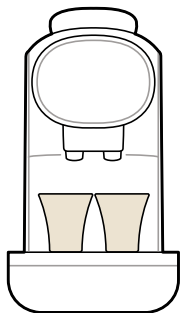

2 Placera två koppar under kaffepipen om du vill ha två koppar kaffe.

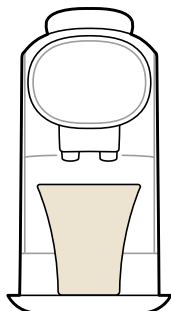

3 För en stor kopp kaffe eller Grand Café-filter tar du bort kopplattformen och droppbrickan, placerar kopplattformen på den undre droppbrickan och placerar en stor kopp eller mugg på kopplattformen under kaffepipen.

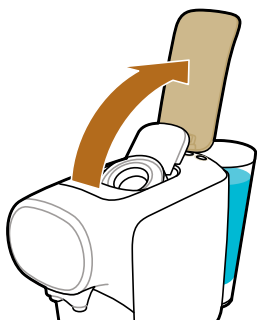

4 Lyft spaken.

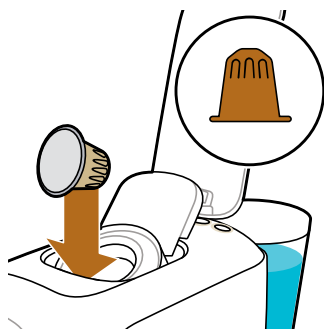

5 Sätt i en kapsel.

- Sätt i en kapsel till L'OR Espresso med en skvätt för en kopp kaffe.



- Sätt i en kapsel till L'OR Barista med dubbel skvätt för två koppar kaffe eller en stor kopp kaffe.

- 6 Stäng spaken genom att trycka ned den.



Varning: Undvik att föra in ett finger i bryggkammaren när du stänger spaken för att undvika skador. På spakens insida finns en osynlig vass genomträngare.

- 7 Tryck på knappen för den typ av kaffe du önskar. Knappen tänds och maskinen börjar värmas upp. När uppvärmningen är klar börjar maskinen brygga det önskade kaffet.

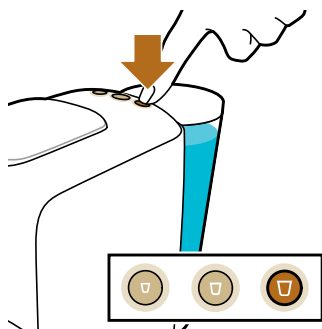

Försiktighet: Lyft inte spaken förrän bryggningen är avslutad. Bryggningen är avslutad när lamporna slutar blinka och inget mer kaffe rinner ut ur kaffepipen.

- 8 När brygningsprocessen är färdig stängs maskinen av automatiskt för att spara energi.

Brygga Grand Café-filter

- 1 Ta bort hela förslutningen från kapseln.

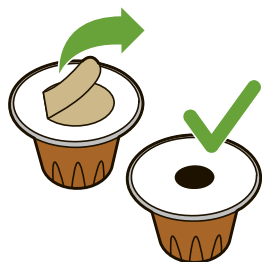

- 2 Lyft spaken och sätt i kapseln.

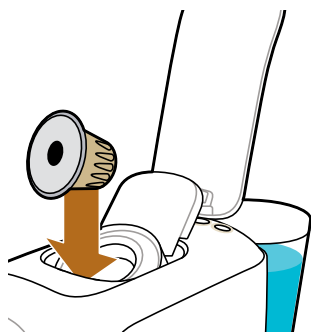

- 3 Stäng spaken.



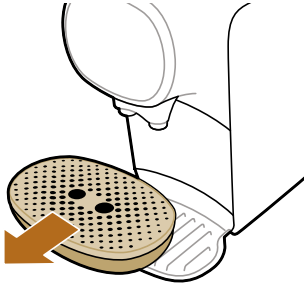

- 4 Ta bort droppbrickan med kopplattformen. Lägg droppbrickan åt sidan och placera kopplattformen på den undre droppbrickan.

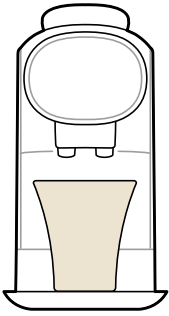

- 5 Placera en stor kopp eller mugg på kopplattformen under kaffemunstycket.

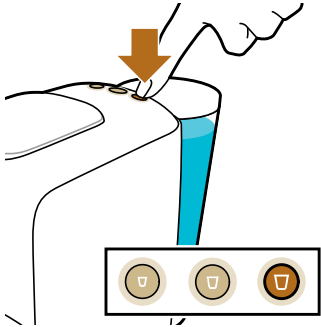

- 6 Tryck på Lungo-knappen för att starta bryggningen.

Anpassa din dryck: programmera hur mycket dryck du vill ha

Varje kaffeknapp har programmerats för att brygga kaffe med sin bästa inställning. Du kan dock anpassa dryckesvolymen efter just dina önskemål, inom ett intervall som garanterar bästa kaffekvalitet.

	Standard padrão/estandar	Min.	Max.
Ristretto	25 ml	20 ml	40 ml
Espresso	40 ml	30 ml	50 ml
Lungo	110 ml	50 ml	135 ml

	Standard padrão/estandar	Min.	Max.
Ristretto	50 ml	40 ml	60 ml
Espresso	80 ml	60 ml	100 ml
Lungo	220 ml	100 ml	270 ml

Volymerna för normala kapslar och XXL-kapslar justeras separat:

- 1 Fyll vattentanken.
- 2 Sätt i en kapsel och stäng spaken.
 - Om du vill justera volymen för normala kapslar sätter du in en L'OR enkelshotkapsel för espresso.
 - Om du vill justera volymen för en XXL-kapsel sätter du in en L'OR Barista dubbelshotkapsel.
- 3 Håll in knappen för kaffet vars volym du vill justera i fyra sekunder tills knappen blinkar snabbt. Släpp sedan knappen. Bryggaren börjar brygga kaffe.
- 4 Tryck på samma knapp igen när koppen innehåller önskad volym. Knappen visar ett ljusst sken för att indikera att den nya volymen är lagrad.

Obs! Om du trycker på kaffeknappen för tidigt programmerar maskinen den lägsta volymen som visas i tabellen ovan. Om du inte trycker på kaffeknappen programmerar maskinen den maximala volymen som visas i tabellen.

Återställ dryckesvolymen

Så här återställer du dryckesvolymen till fabriksinställningarna:

- 1 Håll Ristretto-, Espresso- och Lungo-knapparna intryckta samtidigt tills alla knappar blinkar snabbt för att visa att maskinen har återställts till fabriksinställningarna.

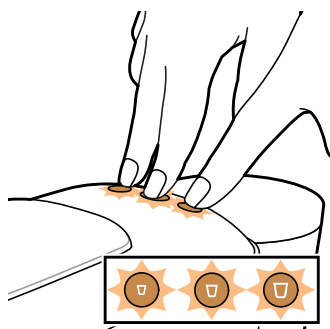

Rengöring och underhåll

Rengöra behållaren för använda kapslar och spillvattenbehållaren

Kontrollera facket för använda kapslar och avloppsvattenlådan regelbundet.

Obs! För optimal hygien, dra upp spaken efter användning för att säkerställa att den senast använda kapseln hamnar i facket för använda kapslar.

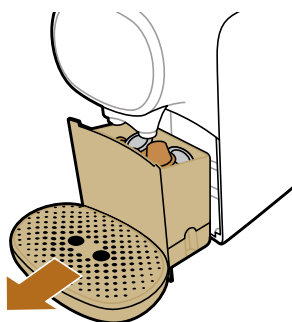

- 1 Dra ut avloppsvattenlådan och kapselfacket ur maskinen.

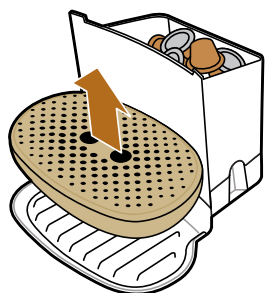

- 2 Ta bort droppbrickan.

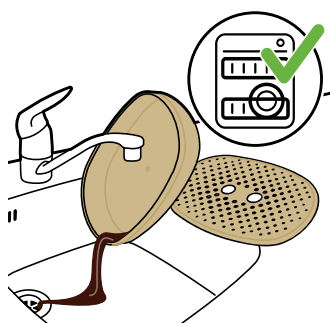

- 3 Skölj ur droppbrickan och koppbrickan under kranen eller rengör dem i diskmaskinen.

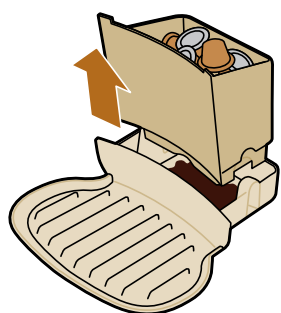

- 4 Lyft facket för använda kapslar från avloppsvattenlådan och töm det.

Försiktighet: Var försiktig när tar bort facket för använda kapslar. Kapslarna är fortfarande heta direkt efter brygning.

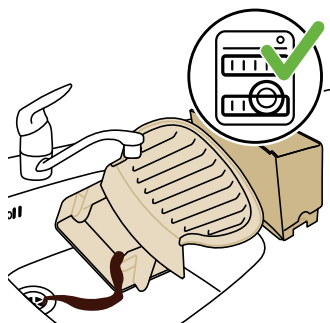

- 5 Skölj avloppsvattenlådan och behållaren för använda kapslar under kranen. Du kan också rengöra alla delarna i diskmaskinen.
- 6 Efter rengöring placerar du facket för använda kapslar på avloppsvattenlådan.
- 7 Skjut in avloppsvattenlådan med behållaren för använda kapslar i maskinen.
- 8 Sätt tillbaka droppbrickan på den undre droppbrickan. Placera koppbrickan på droppbrickan.

Rengöra andra delar av maskinen



- 1 Torka av maskinens utsida med en mjuk och fuktig trasa.

Försiktighet: Använd aldrig skursvampar, slipande rengöringsmedel eller vätskor såsom bensin eller aceton för att rengöra maskinen.

Varning: Stoppa inte in ett finger i kapselfacket, eftersom det kan leda till skador. På spakens insida finns en osynlig genomträngare.

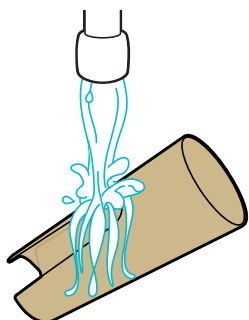

- 2 Rengör vattenbehållaren genom att skölja den med varmt vatten.

Obs! Vattenbehållaren är inte diskmaskinssäker.

Obs! Skölj vattentanken och fyll den med rent vatten en gång per dygn.

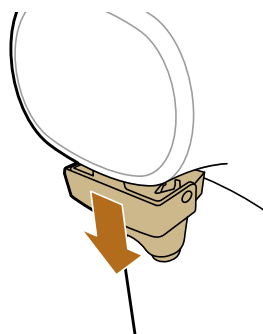

- 3 Dra ut kaffemunstycket från maskinen.

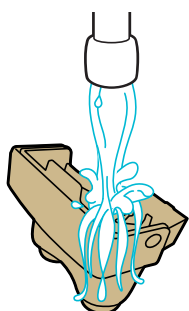

- 4 Skölj kaffemunstycket under kranen med varmt vatten.

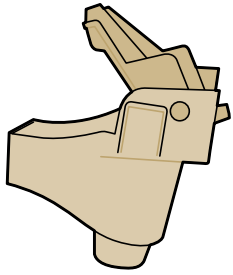

5 Öppna locket för att rengöra kaffemunstycket ordentligt.

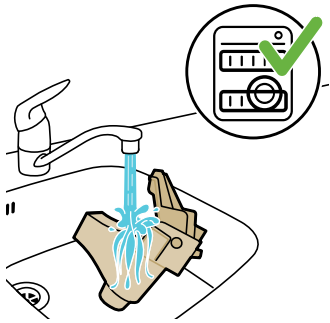

6 Skölj kaffemunstycket under kranen med varmt vatten. Du kan också rengöra den i diskmaskinen

Rengöra kaffekretsen

Rengör kaffekretsen varje vecka för att säkerställa att kaffet får optimal kvalitet och smak.



1 Placera en kopp under kaffemunstycket.

2 Lyft spaken för att se till att den senast använda kapseln hamnar i facket för använda kapslar.



3 Sätt inte i en ny kapsel och stäng spaken.

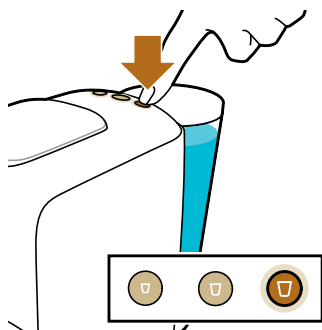

- 4 Tryck på Lungo-knappen.
- 5 Töm koppen efter att maskinen har pumpat ut vattnet.
- 6 Öppna spaken och upprepa steg 3 till 5 för att säkerställa korrekt rengöring av kaffekretsen.

- 7 Töm avloppsvattenlådan.
Bryggaren är nu klar att använda.

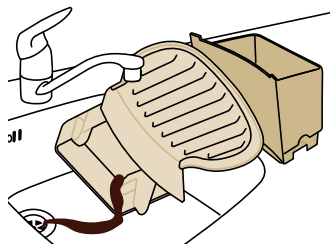

Avkalkningsprocess

När den ska avkalkas

- Kalka av maskinen när Ristretto- och Lungo-knappen blinkar snabbt några gånger efter brygning. Avkalkningsprocessen tar upp till 40 minuter och består av en avkalkningscykel och en sköljningscykel. Avbryt inte avkalkningsprocessen.

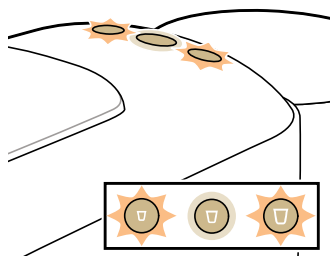

Varför ska du avkalka bryggaren?

Avkalkning är nödvändigt av följande skäl:

- det förlänger livslängden på kaffemaskinen L'OR Barista
- det garanterar maximal koppvolym
- det garanterar maximal kaffetemperatur
- bryggaren avger mindre ljud under bryggningen
- det förhindrar att fel uppstår.

Om du inte utför avkalkningen på rätt sätt blir kalkrester kvar i bryggaren. Detta leder till att kalk byggs upp snabbare och kan orsaka permanenta skador eller skador som inte går att åtgärda på bryggaren.

Använda rätt avkalkningsmedel

Använd endast citronsyrabaserade avkalkningsmedel vid avkalkning av L'OR Barista. Den här typen av avkalkningsmedel kalkar av maskinen utan att

skada den. Vi rekommenderar att du använder det avsedda flytande L'OR Barista-avkalkningsmedlet (CA6530). Det finns i flaskor som innehåller flytande avkalkningsmedel för två avkalkningsprocesser. Du behöver en halv flaska till en avkalkningsprocess och kan spara den andra hälften till nästa avkalkningsprocess.

Avkalkningsprocess

Obs! Om något går fel under avkalkningsprocessen, t.ex. att du av misstag avbryter avkalkningscykeln, måste du starta om avkalkningsprocessen från steg 1.

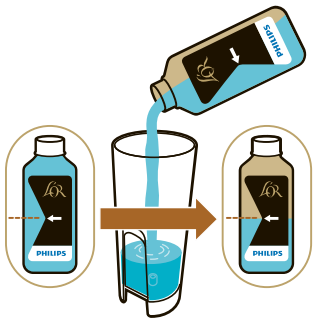

- 1 Häll en halv flaska flytande L'OR Barista-avkalkningsmedel (CA6530) i vattenbehållaren.



- 2 Fyll vattenbehållaren med rent kranvatten.



- 3 Se till att det inte finns någon kapsel i kapselfacket.



- 4 Stäng spaken.

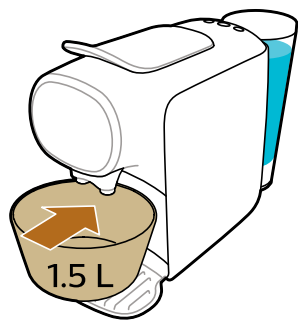

- 5** Placera en skål som rymmer minst 1,5 liter på den undre droppbrickan under kaffemunstycket för att samla upp avkalkningsmedlet.

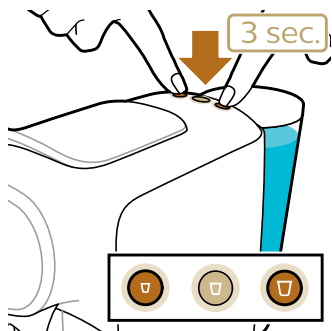

- 6** Tryck och håll ned både ristretto- och lungoknappen i tre sekunder samtidigt. När ristrettoknappen börjar blinka snabbt och lungoknappen är på

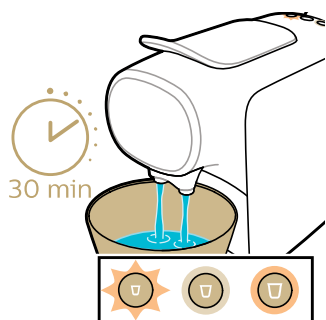

- 7** Maskinen avger hela avkalkningslösningen med jämna mellanrum. Det här tar upp till 30 minuter.

- När lungoknappen börjar blinka snabbt och ristrettoknappen är på är den första fasen i avkalkningscykeln klar

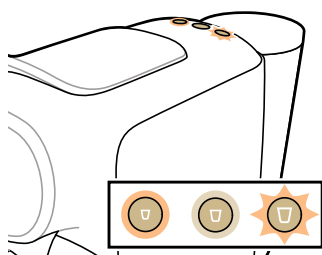

- 8** Ta bort och töm skålen. Ställ tillbaka skålen på den undre droppbrickan under kaffemunstycket.

- 9** Ta bort vattenbehållaren och skölj den med vatten. Fyll vattenbehållaren med kallt kranvatten och sätt tillbaka den på maskinen.

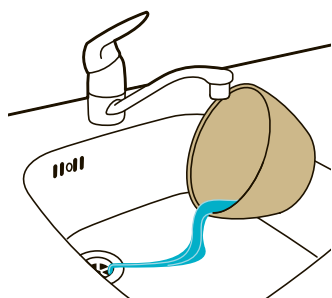

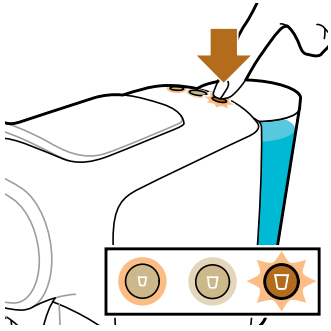

- 10** Tryck på den blinkande knappen för att starta spolningscykeln. Ristrettoknappen är på och lungoknappen blinkar under spolningsfasen

Obs! Vattenbehållaren töms utan avbrott. Sköljningscykeln tar ca 3 minuter.



- 11** När sköljningscykeln är avslutad blinkar Ristretto- och Lungo-knappen några gånger.

Obs! Det är normalt att det finns kvar lite vatten i vattenbehållaren efter avkalkningsprocessen.

Bryggaren stängs av. Avkalkningsprocessen har slutförts.

Lampsignalernas innebörd

- Knappen för det valda kaffet blinkar långsamt: maskinen förbereder din dryck.
- Knappen för det valda kaffet blinkar snabbt: vattenbehållaren är tom. Fyll vattenbehållaren med kranvatten.
- Knappen för det valda kaffet blinkar intermittent: Den nya kaffemängden sparas och programmeringen är aktiv.
- Ristretto- och Lungo-knappen blinkar samtidigt efter brygning: du måste kalka av maskinen.
- Alla tre knapparna blinkar samtidigt: maskinen måste kylas ner. Vänta ungefär två minuter innan du börjar brygga en ny dryck.

Felsökning

Det här kapitlet sammanfattar de vanligaste problemen som kan uppstå med maskinen. Om du inte kan lösa problemet med hjälp av informationen nedan kan du besöka www.lorbarista.com/support och läsa svaren på vanliga frågor eller kontakta kundtjänsten i ditt land.

Problem	Möjlig orsak	Lösning
Bryggaren startar inte.	Maskinen är inte ansluten till elnätet.	Sätt i stickkontakten i ett jordat vägguttag.
Kaffet kommer inte omedelbart ut från maskinen när jag trycker på knappen.	Maskinen behöver några sekunder för att värmas upp innan den börjar brygga.	Det är normalt.
Bryggtiden är längre än tidigare.	Maskinen täpps igen av kalk.	Kalka av maskinen.

Problem	Möjlig orsak	Lösning
Temperaturen på nybryggt kaffe sjunker gradvis.	Maskinen täpps igen av kalk.	Kalka av maskinen.
Pumpen låter mycket.	Det finns inte tillräckligt med vatten i vattenbehållaren.	Fyll vattenbehållaren med rent kranvatten.
	Vattenbehållaren är inte isatt på rätt sätt.	Sätt fast vattenbehållaren på rätt sätt och tryck den nedåt.
Maskinen slutar plötsligt att brygga kaffe.	Det finns inte tillräckligt med vatten i vattenbehållaren.	Fyll vattenbehållaren med rent kranvatten. Tryck på knappen för den valda kaffesorten igen för att fortsätta brygga. Tryck på samma knapp igen när koppen är full för att stoppa bryggningen.
Knappen för det valda kaffet blinkar snabbt.	Vattenbehållaren är tom.	Fyll vattenbehållaren med rent kranvatten. Tryck på knappen för den valda kaffesorten igen för att fortsätta brygga. Tryck på samma knapp igen när koppen är full för att stoppa bryggningen.
Jag kan inte stänga kapselfackets spak helt.	Kontrollera att du använder den rekommenderade kapseln till L'OR. Andra kapslar kan orsaka problem under användning.	
	Behållaren för använda kapslar är full.	Töm behållaren för använda kapslar och sätt i kapseln igen.
	Kapseln är inte korrekt isatt.	Sätt i kapseln igen och kontrollera att den är korrekt isatt.
	Kapseln har fastnat.	Öppna och stäng spaken några gånger med måttlig kraft för att ta bort kapseln.
Spaken öppnas inte helt.	Behållaren för använda kapslar är full.	Töm behållaren för använda kapslar.
Maskinen pumpar inte ut kaffe eller pumpar bara ut kaffedroppar.	Du sköljde inte igenom maskinen före första användningen.	Skölj igenom maskinen före första användningen (se 'Förberedelser inför användning').
	Det finns inte tillräckligt med vatten i vattenbehållaren.	Fyll vattenbehållaren med rent kranvatten.
	Det har bildats kalkavlagringar inuti maskinen (se 'Avkalkningsprocess').	Kalka av maskinen (se 'Avkalkningsprocess').
Kaffesump hamnar i kaffekoppen.	En liten mängd malt kaffe hamnar alltid på botten av koppen.	Det är normalt.

Problem	Möjlig orsak	Lösning
Kaffeflödet delas eller är inte rakt.	Kaffemunstyckets lock är inte korrekt placerat eller saknas.	Fäst kaffemunstycket på kaffeöppningarna.
Ristretto- och Lungo-knappen blinkar efter bryggning.	Det innebär att det är dags att kalka av maskinen för att förhindra att den täpps igen med kalk.	Kalka av maskinen (se 'Avkalkningsprocess').
Varför finns det vatten i spillvattenbehållaren?	Behållaren för använda kapslar och spillvattenbehållaren samlar upp restvattnet från kaffe bryggningen.	Det är normalt. Töm regelbundet kapseln och avloppsvattenlådan
Kaffevolymen är inte vad jag hade väntat mig.	Kaffevolymen har justerats.	Justera om kaffevolymen (se 'Anpassa din dryck: programmera hur mycket dryck du vill ha ') eller återställ kaffevolymen (se 'Återställ dryckesvolymen').
Mitt kaffe är svalare.	När du brygger dagens första kopp eller när det har gått ett tag sedan din senaste kopp kaffe är maskinens insida fortfarande kall när du brygger kaffe.	Du kan värma upp maskinen och kaffekoppen i förväg genom att först brygga en kopp kaffe utan att sätta i en kaffekapsel.
	Om du använder en kall och tjock kopp svalnar kaffet omedelbart.	Använd tunna koppar eftersom de absorberar mindre värme från kaffet än tjocka koppar. Se till att storleken på koppen överensstämmer med kaffemängden. Brygg inte en liten mängd kaffe i en stor kopp.
	Maskinen har täppts igen med kalk.	Kalka av maskinen när Ristretto- och Lungo-knappen blinkar snabbt några gånger efter bryggning (se 'Avkalkningsprocess').
	Du använde kall mjölk.	Om du dricker kaffe med kall, färsk mjölk kyler det ned kaffet. Du kan förhindra det genom att förvärma mjölken.
Maskinen stängs av efter varje bryggningscykel.	Det här är den automatiska avstängningsfunktionen.	För att spara energi stängs maskinen av automatiskt efter varje bryggningscykel.



3000.046.5612.1