

**ART WORK SPEC**

Changes Note : Modification

Design : Paul Kim	HQ R&D PIC : Kwon Sang Hee	Product	Vacuum Cleaner
Size : 148mm x 210mm	Material : Wood Free 60g	Model / PJT	VS9500BL / Quick Guide
Page : 32	Print Color : Black	Part Code	DJ68-00879B
Date : 2023-11-24	Post Processing : CUT	Rev No	01

# Staubsauger

## Benutzerhandbuch

Baureihe VS20B95\*\*\*\*

### Wi-Fi Modell

#### SmartThings verbinden

1. Starten Sie die QR-Code-Lese-App, um das am Produkt angebrachte QR-Bild zu scannen.
2. Wenn die SmartThings-App ausgeführt wird, drücken Sie auf **'Hinzufügen'**, um die SmartThings-App mit dem Produkt zu verbinden.

#### Registrieren des Produkts / Lesen des Handbuchs / Support

1. Starten Sie die QR-Code-Lese-App, um das am Produkt angebrachte QR-Bild zu scannen.
2. Wenn die SmartThings-App ausgeführt wird, drücken Sie **'Produkt-Support'**.
3. Wählen Sie 'Produktregistrierung', 'Handbuch' oder 'Support' aus.

\* Die Produktregistrierung ist möglicherweise nicht in allen Ländern verfügbar.

### Nicht Wi-Fi Modell

#### Registrieren des Produkts / Lesen des Handbuchs / Support

1. Starten Sie die QR-Code-Lese-App, um das am Produkt angebrachte QR-Bild zu scannen.
2. Wählen Sie 'Produktregistrierung', 'Handbuch' oder 'Support' aus.

\* Die Produktregistrierung ist möglicherweise nicht in allen Ländern verfügbar.

#### HINWEIS

Wir stellen Online-Handbücher zur Verfügung, auf die Sie über Ihr Smartphone oder unsere Website zugreifen können, um im Rahmen unserer Umweltschutzbemühungen die Verwendung von Handbüchern in Papierform zu reduzieren.



**SAMSUNG**

# Sicherheitsinformationen

---

- Lesen Sie vor der Verwendung des Geräts das Benutzerhandbuch sorgfältig durch, und bewahren Sie es zum späteren Nachschlagen auf.
- Da die folgenden Hinweise für den Betrieb verschiedener Modelle gelten, können die Eigenschaften Ihres Staubsaugers leicht von den in dieser Bedienungsanleitung beschriebenen abweichen.

## Wichtige Symbole für Sicherheitshinweise

---

### **WARNUNG**

Dieses Symbol weist darauf hin, dass Lebensgefahr oder das Risiko ernsthafter Verletzungen besteht.

### **VORSICHT**

Dieses Symbol weist darauf hin, dass die Gefahr von Personen- oder Sachschäden besteht.

### **HINWEIS**

Dieses Symbol weist darauf hin, dass der folgende Text wichtige Zusatzinformationen enthält.

## Allgemein

Infos über die Umweltverpflichtungen von Samsung und die regulatorischen Verpflichtungen für Produkte, z. B. REACH, finden Sie auf unserer Nachhaltigkeitsseite unter [www.samsung.com](http://www.samsung.com).

Jeder Verstoß gegen diese Anweisungen kann Schäden an den Komponenten des Staubsaugers und den Verlust des Garantieanspruchs zur Folge haben.

- Lesen Sie alle Anweisungen sorgfältig durch. Vergewissern Sie sich vor dem Anschließen der Station, dass die Spannung Ihres Stromnetzes mit der auf dem Typenschild an der Unterseite der Station angegebenen Spannung übereinstimmt.
- Dieses Gerät darf von Kindern ab 8 Jahren und Personen mit verminderten körperlichen, sensorischen oder geistigen Fähigkeiten oder einem Mangel an Erfahrung und Wissen nur bedient werden, wenn sie unter Aufsicht stehen oder eine Unterweisung zum sicheren Umgang mit dem Gerät erhalten haben und die damit verbundenen Gefahren verstehen. Kinder dürfen nicht mit dem Gerät spielen. Kinder dürfen den Staubsauger ohne Aufsicht durch einen Erwachsenen weder reinigen noch warten.
- Lassen Sie nicht zu, dass der Staubsauger unbeaufsichtigt läuft.
- Dieses Gerät ist nur zum Gebrauch im Haushalt bestimmt. (Verwenden Sie dieses Gerät ausschließlich für die vorgesehenen Zwecke.)
- Lassen Sie Kinder nicht auf dem Gerät sitzen oder damit spielen
  - Dies kann zu Verletzungen oder zu Schäden an dem Gerät führen.

# Sicherheitsinformationen

## Staubsauger

- Achten Sie beim Zusammenbauen des Griffs darauf, dass Sie Ihre Hände nicht an der Bewegungsfalz des Griffs verletzen.
- Verwenden Sie den Staubsauger nicht auf nassen Teppichen oder Bodenbelägen.
- Verwenden Sie das Gerät nicht an folgenden Stellen;
  - An Stellen mit brennenden Kerzen oder Schreibtischlampen auf dem Boden.
  - An Stellen, wo Heizgeräte eingeschaltet sind oder wo sich ungelöschte Glut in einer unbeaufsichtigten Feuerstelle oder einem Aschenbecher usw. befindet.
  - An Stellen mit brennbaren Materialien wie Ölfarbe, Lackverdünner, Mottenschutzsubstanzen, Benzin, Alkohol, Verdünner, brennenden Zigarette in einem Aschenbecher usw.
  - In geschlossenen Räumen mit explosiven oder giftigen Dämpfen.
- Saugen Sie die folgenden Dinge nicht auf. Anderenfalls kann es zu Störungen oder zur Beschädigung des Gerät kommen.
  - Streichhölzer und ungelöschte Asche oder Zigaretten
  - Harte oder scharfe Gegenstände
  - Toxische Stoffe (Chlorbleiche, Ammoniak, Abflussreiniger usw.)
  - Flüssigkeiten wie Wasser, Getränke oder Tierurin
  - Kreidestaub
- Bei Gasaustritt oder bei Verwendung von brennbaren Sprays wie z. B. Staubwischmittel, dürfen Sie keinesfalls die Steckdose berühren; öffnen Sie die Fenster, um den Raum zu lüften.
  - Anderenfalls kann es zu einer Explosion oder zu einem Brand kommen.
- Schalten Sie das Gerät sofort aus und wenden Sie sich an ein Samsung-Kundendienstzentrum, wenn das Gerät seltsame Geräusche macht oder Gerüche oder Rauch austreten.
  - Anderenfalls kann es zu einem elektrischen Schlag oder zu einem Brand kommen.

- Achten Sie bei der Verwendung des Staubsaugers darauf, dass Sie sich an bewegten Teilen nicht verletzt werden.
  - Halten Sie Ihre Körperteile (Haare, Hände usw.) von der Drehbürste und dem Drehteller fern.
- Benutzen Sie bei der Reinigung der Wand oder der Decke beide Hände.
  - Wenn Sie mit einer Hand saugen, können Sie sich das Handgelenk verletzen oder den Staubsauger fallen lassen und sich dabei verletzen bzw. den Staubsauger beschädigen.
- Verwenden Sie den Staubsauger nicht für Objekte, die leicht zerkratzen (Monitore, Geräte aus rostfreiem Stahl usw.).
- Es kommt vor, dass das Rad einer der Bürste den Boden zerkratzt. Überprüfen Sie vor Verwendung des Staubsaugers den Zustand der Bürstenräder.
  - Wenden Sie sich an ein Samsung-Kundendienstzentrum, wenn sich an einem Rad der Bürsten Fremdkörper befinden, die sich nicht einfach entfernen lassen.
- Wenn sich die Drehbürste innerhalb einer Bürste in Betrieb befindet, dürfen Sie die Bürste nicht berühren.
  - Ihre Hand kann sich sonst darin verfangen, was zu Verletzungen führen kann.
- Verwenden Sie den Staubsauger nicht bei direkter Sonneneinstrahlung oder bei großer Hitze.
- Um den Motor und das Gerät zu schützen, wird die Bürste unter Umständen ausgeschaltet, wenn übermäßig viel Kraft auf eine Morotbürste ausgeübt wird oder Fremdkörper sich in der Drehbürste (oder dem Drehteller) verfangen. Schalten Sie den Staubsauger aus, entfernen Sie die Fremdkörper und schalten Sie ihn dann wieder ein.
- Statische Ladungen können sich je nach Luftfeuchtigkeit, Temperatur, Bodenmaterial usw. in Ihrer Wohnung ansammeln. Wenden Sie sich an ein Samsung-Kundendienstzentrum, wenn dies wiederholt passiert.

## Sicherheitsinformationen

---

- Benutzen Sie Haustierdüse+ nicht über einen längeren Zeitraum in einem kleinen Bereich und lassen Sie Haustierdüse+ nicht an einem Ort rotieren.
  - Empfindliches Material kann durch die Düse beschädigt werden.
- Verwenden Sie die Kombidüse auf harten Materialien wie Leder oder Holz nur dann, wenn die Borsten ausgefahren sind.

### Wartung und Pflege

---

- Während oder nach der Benutzung des Staubsaugers empfiehlt es sich, den Staubsauger hinzulegen oder zum Aufbewahren in die Reinigungsstation einzusetzen.
  - Andernfalls kann das Gerät umfallen und Verletzungen verursachen oder selbst schweren Schaden nehmen. Außerdem wird Ihnen der Schaden möglicherweise nicht ersetzt.
- Bewahren Sie den Staubsauger nicht im Auto auf.
- Schalten Sie das Gerät aus, ehe Sie Fremdkörper daraus entfernen.
  - Wenn das Gerät in Betrieb ist, während Sie Fremdstoffe entfernen, können Sie sich verletzen und das Gerät kann beschädigt werden.
- Schalten Sie das Gerät aus und wischen Sie es anschließend mit einem trockenen Tuch ab, um es von außen zu reinigen. Sprühen Sie kein Wasser direkt auf das Gerät und wischen Sie es nicht mit flüchtigen Stoffen wie Reinigungsbenzin, Verdünner oder Alkohol ab.
  - Schalten Sie das Gerät aus und wenden Sie sich an ein Samsung-Kundendienstzentrum, wenn Wasser in das Gerät gelangt ist und es zu einer Fehlfunktion kommt.
- Verwenden Sie zur Reinigung waschbarer Teile keine Laugen oder Industriereinigungsmittel, Lufterfrischer, Säuren (Essigsäure) o. Ä.
  - Andernfalls kann das Gerät beschädigt werden (z. B. durch Bruch, Verformung oder Entfärbung von Kunststoffteilen und Aufdrucken).

Waschbare Teile		Staubbehälter, Waschbarer Mikrofilter, Feinstaubfilter, Metallgitterfilter, trockenes Tuch
Zulässige Reinigungsmittel	Neutral	Geschirrspülmittel
Unzulässige Reinigungsmittel	Laugen	Bleichmittel, Formenreiniger usw.
	Säuren	Paraffinöl, Emulgator usw.
	Industriereiniger	NV-I, PB-I, Opti, Alkohol, Aceton, Benzol, Verdünner usw.
	Lufterfrischer	Sprühstrahl-Lufterfrischer (Kaffee-Aroma, Kräuteraroma usw.)
	Öle	Tierische Öle, pflanzliche Öle
	Usw.	Zum Verzehr geeignete Essigsäure, Essig, Eisessig usw.

- Wenn Sie das Gerät über ein längeren Zeitraum dem direkten Sonnenlicht aussetzen, können sich Teile des Geräts verformen oder verfärben. Bewahren Sie das Gerät daher im Schatten auf.
- Lassen Sie den Staubbehälter, den Metallgitterfilter und den Waschbaren Mikrofilter nach dem Reinigen mit Wasser im Schatten trocknen.
  - Bei Einsatz von Wärme kann es zu einer Verformung der Teile kommen.

## Reinigungsstation

- Fassen Sie das Gerät beim Transport nicht am Kabel, verwenden Sie das Kabel nicht als Tragegriff und klemmen Sie es nicht in Türen ein. Ziehen Sie das Kabel auch nicht um scharfe Kanten oder Ecken herum. Halten Sie das Kabel entfernt von beheizten Oberflächen.
- Ziehen Sie nicht am Netzkabel, wenn Sie den Stecker aus der Dose ziehen. Fassen Sie das Netzkabel bei Herausziehen stets am Stecker selbst und nicht am Kabel.
- Ziehen Sie niemals am Netzkabel und berühren Sie den Stecker nicht mit nassen Händen.
  - Anderenfalls kann es zu einem elektrischen Schlag oder zu einem Brand kommen.
- Verwenden Sie keine Verlängerungskabel oder Steckdosen mit unzureichender Nennspannung.





# Sicherheitsinformationen

---

- Wischen Sie die Stifte und Kontaktstellen des Netzsteckers sorgfältig ab, falls sie mit Staub, Wasser oder Ähnlichem verunreinigt sind.
  - Anderenfalls kann es zu Betriebsstörungen oder zu einem elektrischen Schlag kommen.
- Verwenden Sie keine beschädigten oder losen Netzstecker, Netzkabel oder Steckdosen.
  - Anderenfalls kann es zu einem elektrischen Schlag oder zu einem Brand kommen.
- Ziehen Sie den Stecker der Reinigungsstation aus der Dose, bevor Sie Wartungsarbeiten durchführen.
- Setzen Sie die Reinigungsstation keinesfalls hohen Temperaturen aus, und lassen Sie weder Feuchtigkeit noch Nässe in irgendeiner Form mit der Reinigungsstation in Kontakt kommen.
- Schließen Sie die Reinigungsstation keinesfalls an eine Stromquelle mit falscher Spannung an. Schließen Sie die Reinigungsstation niemals an Mehrfachsteckdosen oder Steckdosenleisten an.
  - Anderenfalls kann es zu einem elektrischen Schlag oder zu einem Brand kommen.
- Wenn das Netzkabel beschädigt ist, lassen Sie es von einem offiziellen Samsung-Kundendienstzentrum durch ein neues Netzkabel ersetzen.
  - Anderenfalls kann es zu einem elektrischen Schlag oder zu einem Brand kommen.
- Stellen Sie sicher, dass die Ladekontakte des Staubsaugers und der Reinigungsstation niemals mit Strom leitenden Gegenständen wie z. B. Armbändern, Armbanduhren, Metallstiften oder Nägeln in Berührung kommen.
  - Anderenfalls besteht die Gefahr von Stromschlägen oder einer Fehlfunktion des Geräts.
- Da die Reinigungsstation nur für die Verwendung mit dem drahtlosen Staubsauger Samsung Jet vorgesehen ist, dürfen Sie die Reinigungsstation nicht für andere elektronische Geräte oder andere Zwecke verwenden.
  - Anderenfalls kann es zu schweren Schäden an der Reinigungsstation oder zu einem Brand kommen.



- Gestatten Sie es Kindern nicht, sich an die Reinigungsstation zu hängen, dagegen zu drücken oder sie umzustoßen.
  - Verletzungen von Personen, Geräte- und Bodenschäden können dabei auftreten.
- Außerdem darf das Gerät nicht in der Nähe von Fenstern, Heizungskörpern, Toiletten oder in Badezimmern usw. geladen werden.
- Versuchen Sie keinesfalls, die Reinigungsstation zu öffnen. Reparaturen dürfen nur von einem qualifizierten Samsung-Kundendienstzentrum durchgeführt werden.
- Bei Verletzungen oder Fehlfunktionen des Geräts aufgrund der unterbliebenen Aufstellung der Reinigungsstation wird unter Umständen keine Entschädigung gezahlt.
- Verbiegen Sie das Netzkabel nicht mit übermäßiger Kraft und stellen Sie keine schweren Gegenstände darauf.
  - Anderenfalls kann es zu einem elektrischen Schlag oder zu einem Brand kommen.
- Schalten Sie den Staubsauger aus, bevor Sie die Reinigungsstation mit der Steckdose verbinden oder den Stecker herausziehen, und achten Sie darauf, die Stromstifte des Netzsteckers nicht mit den Händen zu berühren.
  - Andernfalls kann es zu einem Brand oder einem Stromschlag kommen.

## Batterie

- Beschädigen und verbrennen Sie die Batterien nicht, da sie bei hohen Temperaturen explodieren.
- Lassen Sie die Batterie nicht fallen, setzen Sie sie keiner Schlägeinwirkung und keinen plötzlichen Erschütterungen aus.
- Bauen Sie die Batterie nicht auseinander und achten Sie darauf, dass Sie keinen Kurzschluss zwischen dem Plus- (+) und Minuspol (-) erzeugen.
- Da diese Batterie nur für diesen Staubsauger bestimmt ist, verwenden Sie sie nicht für andere Geräte oder Zwecke.



## Sicherheitsinformationen

---

- Achten Sie beim Kauf einer neuen Batterie auf die Modellbezeichnung (VCA-SBTA95) und das Original-Logo „**SAMSUNG**“.
  - Um Verbrauchsmaterial zu kaufen, wenden Sie sich an den nächsten Samsung Electronics-Händler oder das nächste Samsung-Kundendienstzentrum.
- Die Batteriezellen können bei extremen Einsatz- oder Temperaturbedingungen auslaufen. Wenn diese Flüssigkeit auf Ihre Haut gelangt, waschen Sie sie schnell mit Wasser ab. Wenn diese Flüssigkeit in Ihre Augen gelangt, spülen Sie sie sofort und mindestens 10 Minuten lang mit sauberem Wasser aus. Suchen Sie medizinische Hilfe auf.
- Wenn Sie die Batterie in den Staubsauger einsetzen, schieben Sie sie so weit hinein, bis Sie ein Klicken hören. Damit ist sichergestellt, dass die Batterie sicher angeschlossen ist.
  - Andernfalls kann die Batterie herausfallen und Verletzungen oder Geräteschäden bewirken.
- Ziehen Sie den Stecker der Reinigungsstation aus der Dose und entfernen Sie daraus anschließend die Batterie, wenn Sie den Staubsauger für eine längere Zeit nicht nutzen oder abwesend sein werden. Die Batterie entlädt sich langsam, wenn sie nicht nachgeladen und nicht verwendet wird.
- Um den Motor und die Batterie zu schützen, wird das Gerät bei Temperaturen über 45 °C und unter 5°C möglicherweise nicht angeschaltet.
- Entsorgen Sie die tote Batterie in Übereinstimmung mit den örtlichen Vorschriften.



# Vorbereitung

## Zubehör

Mit „\*“ gekennzeichnete Zubehörausrüstungen unterscheiden sich je nach Modell.



Teleskoprohr

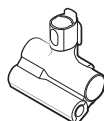

Haustierdüse+



Kombidüse



Verlängerungsflachdüse



Flexverbinder

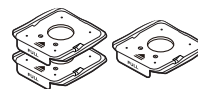

Staubbeutel  
(1 eingesetzt, 2 zusätzlich)



Benutzerhandbuch



\* Ladegerät

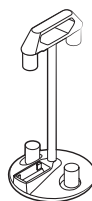

Zubehörhalter

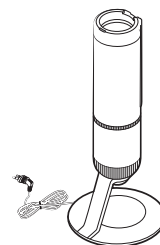

Reinigungsstation

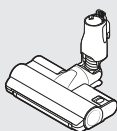

\* Doppelsaugbürste

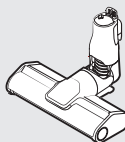

\* Schmale LED-Bürste

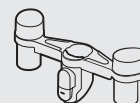

\* Halterung für Zubehörhalter

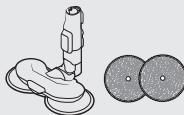

\* Drehteller mopp mit  
Sprühfunktion/Wiederverwendbarer  
Feuchtmopp

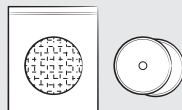

\* Feuchter Einwegmopp/Aufsteckmopp

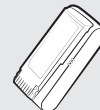

\* Batterie

\* Optional

- Zum Drehteller mopp mit Sprühfunktion gehören Wiederverwendbare Feuchtmopps und Feuchter Einwegmopps.

# Vorbereitung

## Übersicht über die Teile

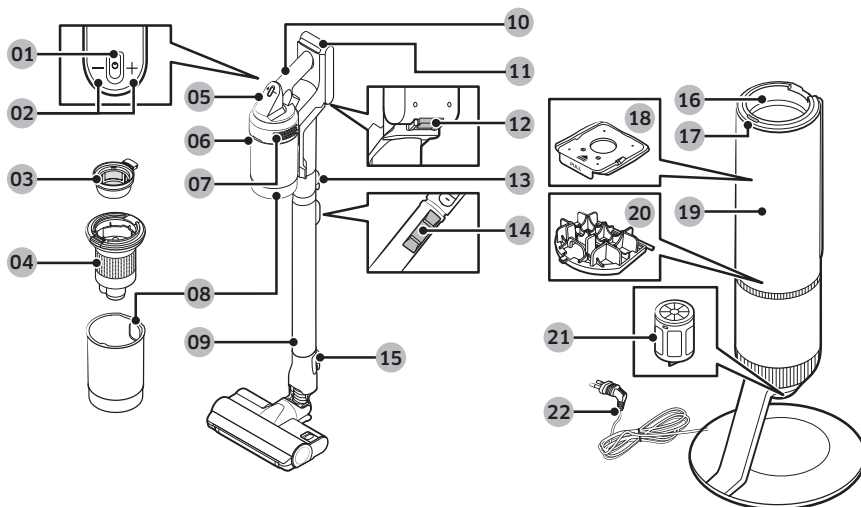

Vorbereitung

- 01 Netzaste (⏻)
- 02 Tasten zur Saugkrafteinstellung
- 03 Waschbarer Mikrofilter
- 04 Metallgitterfilter
- 05 Anzeige
- 06 Entriegelungstaste für den Staubbehälter
- 07 Feinstaubfilter
- 08 Staubbehälter
- 09 Verstellbares Rohr
- 10 Handgriff
- 11 Batterieladeanzeige

- 12 Entriegelungstaste für die Batterie
- 13 Entriegelungstaste für das Rohr
- 14 Taste zum Einstellen der Rohrlänge
- 15 Entriegelungstaste für die Bürste
- 16 Anschluss des Staubbehälters
- 17 START/STOP-Schalter der Reinigungsstation
- 18 Staubbeutel
- 19 Frontverkleidung der Reinigungsstation
- 20 Motorschutzfilter der Reinigungsstation
- 21 Feinstaubfilter der Reinigungsstation
- 22 Netzkabel

### HINWEIS

Das Wellenmuster an der Außenseite des Geräts ist eine natürliche Erscheinung, die auf die Verwendung von Perlmutterkunststoff und dessen Perlenverteilung zurückzuführen ist. Darüber hinaus sorgt die im Material verwendete Glanzperle für ausgezeichneten Glanz, so dass keine zusätzliche Beschichtung erforderlich ist.

# Betrieb



Für detaillierte Informationen scannen Sie bitte den QR-Code.

## Aufstellen der Reinigungsstation

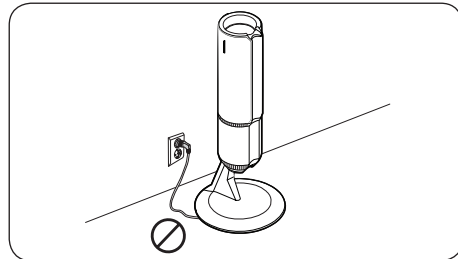
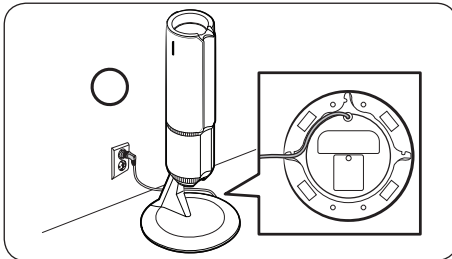

1. Führen Sie das Netzkabel der Reinigungsstation durch die runde Aussparung auf der Unterseite des Geräts.
  - Vergewissern Sie sich, dass das Netzkabel richtig eingelegt ist, damit die Reinigungsstation gerade steht.
2. Legen Sie das Netzkabel ordentlich auf den Boden, bevor Sie die Reinigungsstation mit der Steckdose verbinden.
3. Nachdem Sie die Reinigungsstation eingesteckt haben, leuchtet die Taste **START/STOP** 5 Sekunden lang blau auf und erlischt dann.

## Verwenden der Reinigungsstation

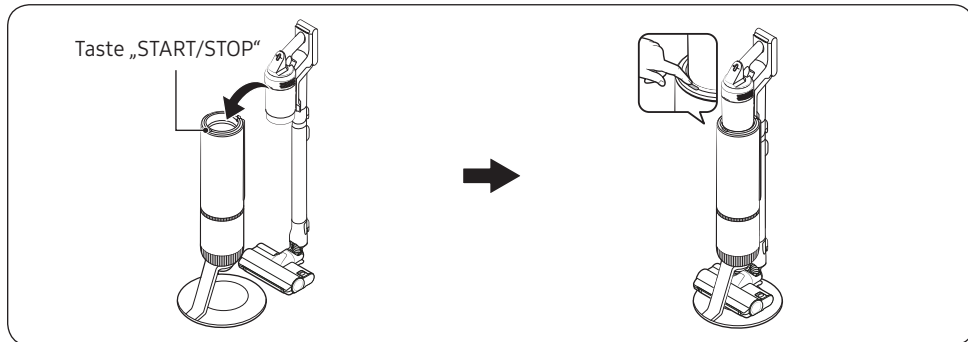

- Um den Staubbehälter zu entleeren, drücken Sie auf die **START/STOP**-Taste, nachdem Sie den Staubsauger in die Reinigungsstation eingesetzt haben.
  - Drücken Sie erneut auf **START/STOP**, um den Vorgang zu beenden.

# Betrieb

## Verwendung der Tasten und des Displays

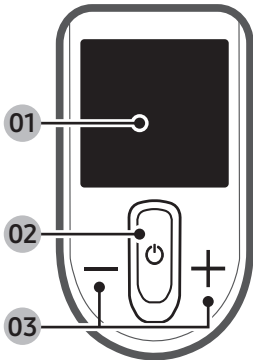

### 01 Anzeige

- Zeigt den aktuellen Modus („Min., Mid., Max., JET oder Wischen“) oder eine Warnmeldung an.

### 02 Stromversorgung (⏻)

- Drücken Sie diese Taste, um den Staubsauger ein- oder auszuschalten.
- Wenn Sie das Gerät einschalten, startet der Staubsauger im Modus „Mid.“.
- Wenn Sie den Drehtellermopp mit Sprühfunktion einbauen, startet der Staubsauger im „Wischen“-Modus.

### 03 Saugkrafteinstellung (+/-)

- Sie können die Saugleistung ändern („Min., Mid, Max. oder JET“).
- Drücken Sie im Modus „Wischen“ auf die Taste +, um einmal Wasser zu sprühen, oder halten Sie die Taste + gedrückt, um bis zu 2 Sekunden lang mit Wasser zu sprühen.
- Halten Sie die Taste + 3 Sekunden lang gedrückt, um die Spracheinstellung aufzurufen oder zu verlassen. Drücken Sie die Taste + oder -, um eine Sprache auszuwählen.
- Solange sich der Staubsauger in der Reinigungsstation befindet, halten Sie die Taste + 5 Sekunden lang gedrückt, um den Energiesparmodus zu aktivieren oder zu deaktivieren.

### HINWEIS

- Nur die Taste + funktioniert, wenn sich der Staubsauger im Modus „Wischen“ befindet.
- Wenn sich der Staubsauger im Modus „Wischen“ befindet, können Sie die Spracheinstellungen nicht durchführen.
- Der Energiesparmodus wird automatisch deaktiviert, wenn Sie den Staubsauger benutzen.
- Je nach Bodenmaterial (Teppich, Badematte, Bettzeug usw.) kann die Bürste am Boden hängen bleiben oder sich nicht richtig drehen. Wenn ein solches Problem auftritt, stellen Sie die Saugleistung auf „Min.“ oder „Mid.“ ein.

## Warnmeldungen

Nachricht	Erläuterung
Niedriger Akkustand	Wird angezeigt, wenn die Batterie schwach ist.
Bürste blockiert	Dieser Fehler wird angezeigt, wenn sich in der Bürste oder der Düse etwas gefangen hat.
Kein Filter eingesetzt	Dieser Fehler wird angezeigt, wenn der Mikrofilter fehlt.
Verstopfung	Dieser Fehler wird angezeigt, wenn der Staubsauger verstopft ist.
Bürste oder Filter prüfen	Weist den Benutzer darauf hin, dass die Bürste, die Düse oder der Filter kontrolliert werden muss, um die Verstopfung zu beheben.
Mikrofilter reinigen	Dieser Hinweis dient als Empfehlung an den Benutzer, den Mikrofilter regelmäßig zu kontrollieren und abzuwaschen.
Energiesparmodus ein	Wird angezeigt, wenn der Energiesparmodus aktiviert ist.
Energiesparmodus aus	Wird angezeigt, wenn der Energiesparmodus deaktiviert ist.

# Anhang

## Technische Daten des Geräts

Lade- und Reinigungszeit können sich je nach Nutzung und den verwendeten Bürsten unterscheiden.

Modell		Serie VS20B95****	
Stromverbrauch (Staubsauger)		Auf der Grundlage eines Handstaubsaugers: 580 W	
Technische Daten der Batterie		Li-Ionen 25,2 V; 2200 mAh; 7 Zellen	
Abmessungen	Staubsauger	Breite 250 mm x Tiefe 210 mm x Höhe 1000 mm	
	Reinigungsstation	Breite 300 mm x Tiefe 300 mm x Höhe 850 mm	
Aufladezeit		3,5 Stunden	
Reinigungszeit (Standardmodus: Mid.)	Kombidüse / Verlängerungsflachdüse	Min.: Ca. 60 min.	Mid.: Ca. 30 min.
		Max.: Ca. 10 min.	JET: Ca. 3 min.
	Doppelsaugbürste	Min.: Ca. 42 min.	Mid.: Ca. 24 min.
		Max.: Ca. 14 min.	JET: Ca. 8 min.
	Schmale LED-Bürste	Min.: Ca. 48 min.	Mid.: Ca. 25 min.
		Max.: Ca. 14 min.	JET: Ca. 9 min.
Drehtellermopp mit Sprühfunktion	Ca. 100 min.		

### HINWEIS

Die in der obigen Tabelle angegebene Reinigungszeit basiert auf einem Test nach Verwendung einer Batterie. Die Reinigungszeit verdoppelt sich, wenn Sie nacheinander zwei Batterien verwenden.



**SAMSUNG**

Falls sie Fragen oder Anregungen zu samsung-Produkten haben,  
wenden sie sich bitte an den samsung-kundendienst.

06196 77 555 77

[www.samsung.com/de/support](http://www.samsung.com/de/support)



DJ68-00879B-01

# Aspirateur

## Manuel d'utilisation

Série VS20B95\*\*\*\*

### MODÈLE WI-FI

#### Connexion de SmartThings

1. Lancez l'application de lecture de code QR pour scanner l'image du QR apposée sur le produit.
2. Lorsque l'application SmartThings est exécutée, appuyez sur « **Ajouter** » pour connecter l'application SmartThings au produit.

#### Enregistrement du produit / Lecture du manuel / Assistance client

1. Lancez l'application de lecture de code QR pour scanner l'image du QR apposée sur le produit.
2. Lorsque l'application SmartThings est exécutée, appuyez sur « **Assistance produit** ».
3. Sélectionnez « Enregistrement du produit », « Manuel » ou « Assistance client ».

\* Il se peut que l'enregistrement du produit ne soit pas disponible dans tous les pays.

### MODÈLE SANS WI-FI

#### Enregistrement du produit / Lecture du manuel / Assistance client

1. Lancez l'application de lecture de code QR pour scanner l'image du QR apposée sur le produit.
2. Sélectionnez « Enregistrement du produit », « Manuel » ou « Assistance client ».

\* Il se peut que l'enregistrement du produit ne soit pas disponible dans tous les pays.

#### REMARQUE

Nous fournissons des manuels en ligne accessibles via votre smartphone ou notre site Web afin de contribuer à la réduction de l'utilisation des manuels au format papier, dans le cadre des efforts visant à préserver la Terre.



# SAMSUNG

## Consignes de sécurité

---

- Avant d'utiliser cet appareil, veuillez lire attentivement ce manuel et le conserver pour toute référence ultérieure.
- Les instructions d'utilisation suivantes concernent plusieurs modèles ; il est donc possible que les caractéristiques de votre aspirateur soient légèrement différentes de celles spécifiées dans ce manuel.

### Symboles de sécurité importants

---

#### **AVERTISSEMENT**

Indique un danger de mort ou de blessures graves.

#### **ATTENTION**

Indique un risque de blessures ou de dégâts matériels.

#### **REMARQUE**

Indique que le texte associé contient des informations importantes supplémentaires.

### Généralités

---

Pour obtenir des informations sur les engagements en matière d'environnement et sur les obligations réglementaires de Samsung, par ex. la directive REACH, consultez notre page relative au développement durable, accessible via [www.samsung.com](http://www.samsung.com).

Le non-respect de ces instructions risquerait d'endommager les composants internes de l'aspirateur et d'annuler votre garantie.

- Lisez attentivement toutes les instructions. Avant de brancher la base, assurez-vous que la tension de votre alimentation électrique correspond à celle indiquée sur la plaque signalétique située sous la base.

- Cet appareil n'est pas destiné à être utilisé par des enfants de moins de 8 ans ou des personnes ayant des capacités physiques, sensorielles ou mentales réduites, ou avec un manque d'expérience et de connaissances, à moins qu'elles ne soient surveillées ou qu'elles aient reçu les instructions nécessaires concernant l'utilisation sécurisée de cet appareil et qu'elles comprennent les dangers impliqués. Les enfants ne doivent pas jouer avec l'appareil. Les enfants ne doivent pas procéder au nettoyage ou à la maintenance de l'aspirateur sans la surveillance d'un adulte.
- Ne laissez jamais l'aspirateur en marche sans surveillance.
- Cet appareil est conçu uniquement pour une utilisation domestique. (N'utilisez pas cet appareil à d'autres fins que celles prévues.)
- Ne laissez pas les enfants monter sur l'appareil ou jouer avec.
  - Ils risqueraient de se blesser ou d'endommager l'appareil.

## Aspirateur

- Lorsque vous assemblez l'aspirateur, faites attention à ne pas coincer vos doigts ou vos mains dans l'articulation de la poignée.
- N'utilisez pas l'aspirateur dans un tapis ou un sol humide.
- N'utilisez pas l'appareil dans les endroits suivants :
  - Dans un endroit où une bougie allumée ou une lampe de bureau est placée sur le sol.
  - Dans un endroit où des radiateurs sont allumés ou là où des braises sont encore chaudes dans une cheminée ou un cendrier étant sans surveillance, etc.
  - En présence de substances inflammables tels que de la peinture à l'huile, du diluant à peinture, des substances antimites, de l'essence, de l'alcool, du diluant, un cendrier avec des cigarettes encore allumées, etc.
  - Dans un espace clos rempli de vapeurs explosives ou toxiques.



## Consignes de sécurité

---

- N'aspirez pas les choses suivantes avec l'appareil. Un dysfonctionnement ou endommagement de l'appareil pourrait en découler.
  - Une allumette ou des braises/cigarettes encore chaudes
  - Des objets durs ou pointus
  - Des substances toxiques (javel, ammoniac, produit de débouchage, etc.)
  - Des liquides comme de l'eau ou des boissons, ou des excréments d'animaux domestiques
  - De la poudre de craie
- En cas de fuite de gaz ou d'utilisation de vaporisateurs inflammables tels qu'un dépoussiérant, ne touchez pas la prise murale et ouvrez la fenêtre pour aérer.
  - Il pourrait y avoir un risque d'incendie ou d'explosion.
- Si l'appareil émet un son étrange ou encore des odeurs ou de la fumée, éteignez-le immédiatement puis prenez contact avec un centre de dépannage Samsung.
  - Cela pourrait engendrer une électrocution ou un incendie.
- Lorsque vous utilisez l'aspirateur, faites attention à ne pas vous blesser avec les pièces mobiles ou en rotation.
  - Gardez les parties de votre corps (cheveux, mains, etc.) éloignées de la brosse rotative ou du disque rotatif.
- Lorsque vous nettoyez les murs ou le plafond, vous devez utiliser vos deux mains.
  - Si vous le passez avec une seule main, vous risquez de vous faire mal au poignet ou de faire tomber l'aspirateur et de blesser quelqu'un ou d'endommager l'aspirateur.
- N'utilisez pas l'aspirateur sur les objets qui peuvent se rayer facilement (écrans, appareils en acier inoxydable, etc.).



- Parfois, la roue d'une brosse peut rayer le sol. Avant d'utiliser l'aspirateur, vérifiez les roues de la brosse.
  - Si des corps étrangers sont présents sur la roue de la brosse et s'ils ne peuvent pas être facilement retirés, prenez contact avec un centre de dépannage Samsung.
- Lorsque la brosse rotative à l'intérieur d'une brosse est en marche, ne touchez pas la brosse.
  - Sinon, votre main risque d'être happée et vous risquez de vous blesser.
- N'utilisez pas l'aspirateur sous la lumière directe du soleil ou par forte chaleur.
- Si une force excessive est appliquée sur un accessoire avec moteur ou si un corps étranger est coincé dans la brosse rotative (ou dans le disque rotatif), il se peut que la brosse s'arrête afin de protéger le moteur ou l'appareil. Éteignez l'aspirateur, retirez le corps étranger, puis rallumez-le.
- De l'électricité statique peut se produire en fonction de l'humidité, de la température et du revêtement de sol, etc. dans votre maison. Si cela se produit à plusieurs reprises, prenez contact avec un centre de dépannage Samsung.
- N'utilisez pas l'outil pour poils d'animaux+ dans une zone de petite taille pendant une durée prolongée et ne laissez pas l'outil pour poils d'animaux+ tourner toujours au même endroit.
  - Il risque d'occasionner des dommages en cas d'utilisation sur des matières fragiles.
- N'utilisez pas l'Outil de combinaison sur des matières dures comme le cuir ou le bois lorsque les poils ne sont pas sortis.

# Consignes de sécurité

---

## Entretien

---

- Pendant ou après l'utilisation de l'aspirateur, déposez l'aspirateur ou placez-le sur la Clean Station pour le ranger.
  - L'appareil risque de tomber et de provoquer des blessures ou de sérieux dommages à l'appareil. En outre, vous risquez de ne pas être dédommagé pour les dommages.
- Ne rangez pas l'aspirateur à l'intérieur d'une voiture.
- Avant de retirer les corps étrangers à l'intérieur de l'appareil, pensez à d'abord éteindre l'appareil.
  - Si l'appareil est allumé lorsque vous retirez les corps étrangers, vous risquez de vous blesser ou d'endommager l'appareil.
- Lorsque vous nettoyez l'extérieur de l'appareil, éteignez-le d'abord puis essuyez-le avec une serviette sèche. Évitez de vaporiser de l'eau directement sur l'appareil ou de l'essuyer avec des substances volatiles telles que du benzène, du diluant ou de l'alcool.
  - Si de l'eau pénètre dans l'appareil ou si une erreur se produit, éteignez l'appareil et prenez contact avec un centre de dépannage Samsung.
- Lorsque vous nettoyez les pièces lavables, n'utilisez pas de détergent alcalin, d'acide, de nettoyant industriel, d'assainisseur d'air, d'acide acétique, etc.
  - Des dégâts matériels risquent de survenir (ex : rupture du plastique, déformation, décoloration, détérioration des écritures, etc.).

Pièces lavables		Réservoir de poussière, micro-filtre lavable, filtre à poussière fine, filtre à grille en maille métallique, chiffon sec
Détergent acceptable	Neutre	Produit vaisselle
Détergent interdit	Alcalin	Oxygène liquide, produit de nettoyage anti-moisissures, etc.
	Acide	Huile de paraffine, émulsifiant, etc.
	Nettoyants industriels	NV-I, PB-I, Opti, alcool, acétone, benzène, diluant, etc.
	Assainisseur d'air	Assainisseurs d'air avec pulvérisateur (saveur café, herbe, etc.)
	Huiles	Huiles animales ou végétales
	Etc.	Acide acétique comestible, vinaigre, acide acétique glacial, etc.

- Ranger l'appareil à un endroit exposé aux rayons du soleil pendant de longues heures risque d'entraîner une déformation ou une décoloration des pièces de l'appareil. Par conséquent, rangez l'appareil à l'ombre.
- Après avoir nettoyé le réservoir de poussière, le filtre à grille en maille métallique ou le micro-filtre lavable à l'eau, laissez-les sécher à l'ombre.
  - En cas d'exposition à une source de chaleur, les pièces risquent de se déformer.

## Clean Station

- Ne tirez pas sur le cordon ; ne soulevez pas l'appareil par le cordon ; n'utilisez pas le cordon comme poignée ; ne fermez pas de porte sur le cordon ; ne tirez pas le cordon sur des rebords ou des angles coupants. Maintenez le cordon éloigné des surfaces chauffées.
- Ne débranchez pas l'appareil en tirant sur le cordon. Pour débrancher, tenez la prise et non le cordon.
- Ne tirez pas sur le cordon d'alimentation et ne touchez jamais la fiche d'alimentation avec les mains mouillées.
  - Cela pourrait engendrer une électrocution ou un incendie.





## Consignes de sécurité

---

- N'utilisez pas de rallonges ni de prises murales fournissant un courant nominal inadéquat.
- S'il y a de la poussière, de l'eau, etc. sur une broche ou un point de contact de la fiche d'alimentation, essuyez-les soigneusement.
  - Cela pourrait engendrer un dysfonctionnement ou une électrocution.
- N'utilisez pas de cordon ou de fiche d'alimentation endommagé(e) ou de prise électrique mal fixée.
  - Cela pourrait engendrer une électrocution ou un incendie.
- Débranchez la Clean Station de la prise avant toute opération d'entretien.
- N'exposez pas la Clean Station à des températures élevées et évitez tout contact de la Clean Station avec de l'humidité.
- Ne branchez pas la Clean Station à une source électrique n'ayant pas la bonne tension. Ne branchez pas la Clean Station à une multiprise ou à une rallonge.
  - Cela pourrait engendrer une électrocution ou un incendie.
- Si le cordon d'alimentation est endommagé, faites appel à un centre de dépannage Samsung agréé pour faire remplacer le cordon d'alimentation par un neuf.
  - Cela pourrait engendrer une électrocution ou un incendie.
- Assurez-vous que les bornes de charge de l'aspirateur et la Clean Station n'entrent pas en contact avec un élément conducteur tel qu'un bracelet, une montre, une tige métallique, un clou, etc.
  - Cela pourrait engendrer un dysfonctionnement de l'appareil ou une électrocution.
- La Clean Station étant conçue uniquement pour l'aspirateur Jet sans fil de Samsung, n'utilisez pas la Clean Station avec d'autres appareils électroniques ou à d'autres fins.
  - Cela pourrait entraîner un incendie ou de sérieux dommages sur la Clean Station.



- Ne laissez pas les enfants s'accrocher à la Clean Station ou la pousser.
  - Ils risqueraient de se blesser ou d'endommager l'appareil et le sol.
- Ne mettez pas l'appareil en charge près d'une fenêtre, d'un radiateur, de toilettes, d'une salle de bains, etc.
- N'essayez pas d'ouvrir la Clean Station. Les réparations doivent être effectuées uniquement par un centre de dépannage Samsung qualifié.
- Si vous n'installez pas correctement la Clean Station, vous ne pourrez pas être dédommagé pour les blessures ou le dysfonctionnement de l'appareil qui en découleront.
- Ne pliez pas le cordon d'alimentation de manière excessive et ne posez pas d'objets lourds dessus.
  - Cela pourrait engendrer une électrocution ou un incendie.
- Avant de débrancher ou de brancher la Clean Station, éteignez l'aspirateur et assurez-vous que les broches de la fiche d'alimentation n'entrent pas en contact avec vos mains.
  - Il pourrait y avoir un risque d'incendie ou de choc électrique.

## Batterie

- Ne détériorez pas les batteries et ne les faites pas brûler car elles risquent d'exploser à des températures élevées.
- Veillez à ne pas faire tomber ou cogner la batterie et ne la soumettez pas à un choc soudain.
- Ne démontez pas la batterie et assurez-vous de ne pas créer de court-circuit entre les bornes positive (+) et négative (-).
- La batterie est spécialement conçue pour cet appareil ; ne l'utilisez pas pour d'autres appareils électroniques ou à d'autres fins.



## Consignes de sécurité

---

- Lors de l'achat d'une batterie neuve, veuillez à vérifier le nom du modèle (VCA-SBTA95) et le logo authentique **SAMSUNG**.
  - Prenez contact avec votre revendeur Samsung Electronics le plus proche ou avec un centre de dépannage Samsung pour tout achat d'accessoires consommables.
- Des fuites de batterie peuvent se produire suite à un usage intensif ou à des températures extrêmes. En cas de contact du liquide avec votre peau, rincez rapidement à l'eau la zone affectée. En cas de contact du liquide avec vos yeux, rincez-les immédiatement à l'eau claire pendant au moins 10 minutes. Consultez un médecin rapidement.
- Lorsque vous installez la batterie dans l'aspirateur, insérez-la jusqu'à entendre un « clic ». Ce « clic » vous indique que la batterie est bien fixée.
  - Dans le cas contraire, la batterie risque de tomber et d'endommager l'appareil ou de provoquer des blessures.
- Si vous ne prévoyez pas d'utiliser l'aspirateur ou lorsque vous quittez votre domicile pendant une période prolongée, débranchez la Clean Station et retirez la batterie de l'aspirateur. Lorsque la batterie n'est pas en charge et n'est pas utilisée, celle-ci se décharge lentement.
- Pour protéger le moteur et la batterie, l'appareil ne peut pas fonctionner à une température inférieure à 5 °C ou supérieure à 45 °C.
- Éliminez la batterie vide conformément aux réglementations locales en vigueur.



# Préparation

## Accessoires

Les accessoires accompagnés de la marque « \* » peuvent varier en fonction des modèles.



Tube télescopique

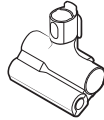

Outil pour poils d'animaux+



Outil de combinaison



Suceur plat de rallonge

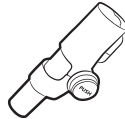

Embout souple

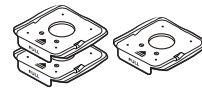

Sacs à poussière (1 monté, 2 de rechange)



Manuel d'utilisation

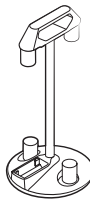

Socle accessoire

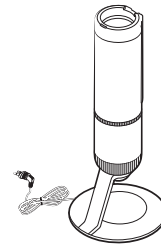

Clean Station



\* Chargeur

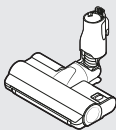

\* Brosse double Jet

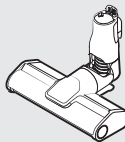

\* Brosse à LED mince

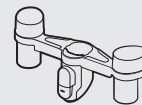

\* Support de socle accessoire

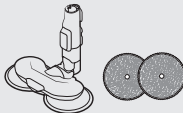

\* Balai rotatif à pulvérisation / Tampons humides réutilisables

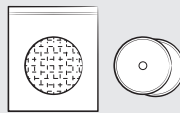

\* Tampons humides à usage unique / Tampon amovible

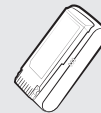

\* Batterie

\* Facultatif

- Le Balai rotatif à pulvérisation comprend des tampons humides réutilisables et des tampons humides à usage unique.

# Préparation

## Présentation des pièces

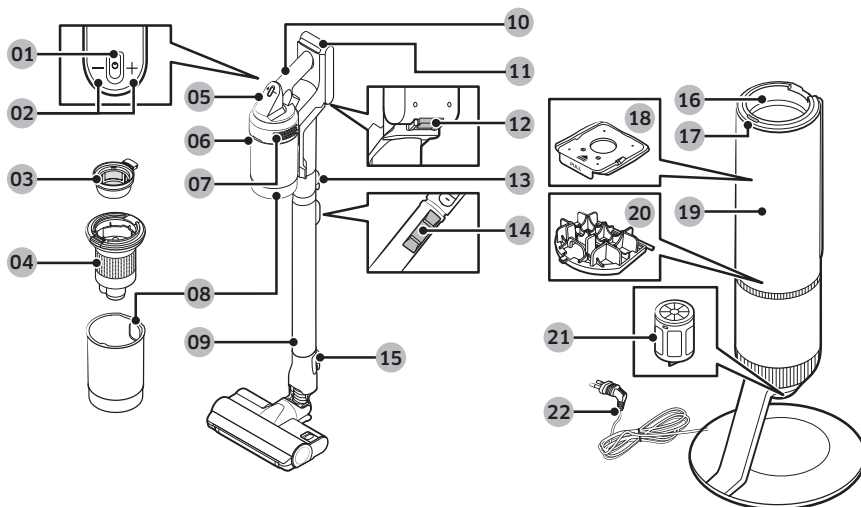

Préparation

- 01 Bouton Alimentation (⏻)
- 02 Boutons Contrôle de la puissance d'aspiration
- 03 Micro-filtre lavable
- 04 Filtre à grille en maille métallique
- 05 Affichage
- 06 Bouton de déverrouillage du réservoir de poussière
- 07 Filtre à poussière fine
- 08 Réservoir de poussière
- 09 Tube réglable
- 10 Poignée
- 11 Témoin du niveau de charge
- 12 Bouton de déverrouillage de la batterie
- 13 Bouton de déverrouillage du tube
- 14 Bouton de réglage de la longueur du tube
- 15 Bouton de déverrouillage de la brosse
- 16 Joint de réservoir de poussière
- 17 Bouton START/STOP (MARCHE/ARRÊT) de la Clean Station
- 18 Sac à poussière
- 19 Cache avant de la Clean Station
- 20 Filtre de pré-moteur de la Clean Station
- 21 Filtre à poussière fine de la Clean Station
- 22 Cordon d'alimentation

### REMARQUE

Les motifs de vagues sur la surface extérieure de l'appareil sont un aspect naturel dû à l'utilisation de matériaux en plastique nacré et à la répartition de la couleur nacrée. En outre, la nacre brillante utilisée dans les matériaux garantit un revêtement brillant, aucun revêtement supplémentaire n'est nécessaire.

# Fonctionnement



Pour plus de détails, reportez-vous au code QR.

## Installation de la Clean Station

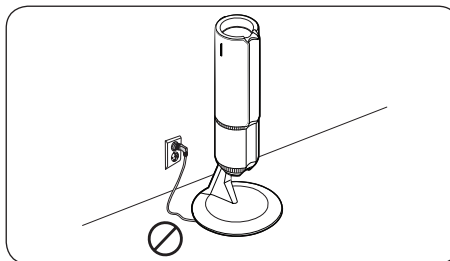
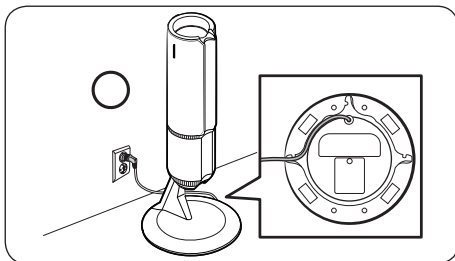

1. Acheminez le cordon d'alimentation de la Clean Station dans la rainure arrondie située au fond.
  - Assurez-vous que le cordon d'alimentation est correctement positionné afin que la Clean Station soit stable et pas inclinée.
2. Avant de brancher la Clean Station, disposez soigneusement le cordon d'alimentation.
3. Lorsque vous branchez la Clean Station, le bouton **START/STOP (MARCHE/ARRÊT)** s'allume en bleu pendant 5 secondes puis s'éteint.

## Utilisation de la Clean Station

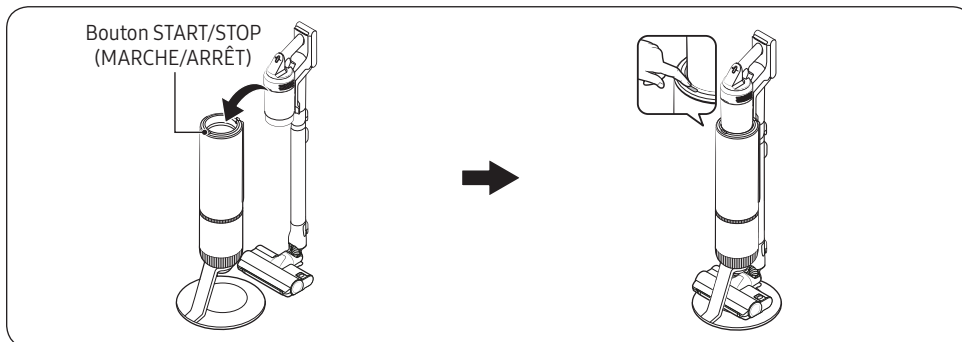

- Après avoir inséré l'aspirateur dans la Clean Station, appuyez sur le bouton **START/STOP (MARCHE/ARRÊT)** pour vider le réservoir de poussière.
  - Appuyez à nouveau sur le bouton **START/STOP (MARCHE/ARRÊT)** pour arrêter l'appareil.

# Fonctionnement

## Utilisation des boutons et de l'affichage

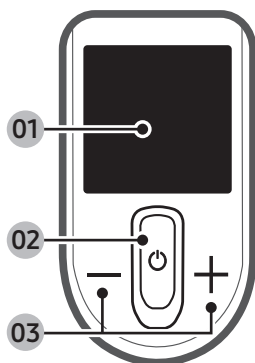

### 01 Affichage

- Affiche le mode actuel (**MIN**, **MID**, **MAX**, **JET** ou **LAVAGE**) ou le message d'alerte.

### 02 Alimentation (⏻)

- Appuyez sur ce bouton pour allumer ou éteindre l'aspirateur.
- Lorsque vous activez l'alimentation, l'aspirateur démarre en mode **MID**.
- Si vous assemblez le Balai rotatif à pulvérisation, l'aspirateur démarre en mode **LAVAGE**.

### 03 Contrôle de la puissance d'aspiration (+ / -)

- Vous pouvez changer le mode Puissance d'aspiration (**MIN**, **MID**, **MAX** ou **JET**).
- En mode **LAVAGE**, appuyez sur le bouton **+** pour vaporiser de l'eau une fois ou maintenez le bouton **+** enfoncé pour vaporiser de l'eau pendant 2 secondes.
- Maintenez le bouton **+** enfoncé pendant 3 secondes pour accéder au mode de réglage de la langue ou pour le quitter. Appuyez sur le bouton **+** ou **-** pour sélectionner une langue.
- Alors que l'aspirateur se trouve sur la Clean Station, maintenez le bouton **+** enfoncé pendant 5 secondes pour activer ou désactiver le mode Économies d'énergie.

### REMARQUE

- Seul le bouton **+** fonctionne lorsque l'aspirateur se trouve en mode **LAVAGE**.
- Vous ne pouvez pas saisir les réglages de la langue lorsque l'aspirateur se trouve en mode **LAVAGE**.
- Le mode Économies d'énergie est désactivé automatiquement si vous utilisez l'aspirateur.
- La brosse peut s'accrocher au sol ou ne tourne pas correctement en fonction de la composition du sol (une moquette, un tapis, des draps, etc.). Si ce type de problème se produit, réglez le mode Puissance d'aspiration sur **MIN** ou **MID**.

## Messages d'alerte

Message	Explication
Batterie Faible	Indique que le niveau de la batterie est faible.
Blocage brosse	Cette erreur s'affiche lorsqu'un objet se retrouve coincé dans la brosse ou l'outil.
Filtre manquant	Cette erreur s'affiche lorsque le Micro-filtre est manquant.
Obstrué	Cette erreur s'affiche lorsque l'aspirateur est obstrué.
Contrôle brosse/filtre	Alerte l'utilisateur pour qu'il vérifie la brosse, l'outil ou le filtre afin de résoudre l'erreur liée au bouchage.
Micro-Filtre Propre	Alerte et recommande à l'utilisateur de vérifier et laver régulièrement le Micro-filtre.
Mode Eco On	S'affiche lorsque le mode Économies d'énergie est activé.
Mode Eco Off	S'affiche lorsque le mode Économies d'énergie est désactivé.

# Annexe

## Caractéristiques techniques de l'appareil

Les temps de charge et de nettoyage peuvent varier en fonction des brosses installées et des conditions d'utilisation.

Modèle		Série VS20B95****	
Consommation d'énergie (aspirateur)		Basée sur un aspirateur pratique : 580 W	
Caractéristiques de la batterie		Lithium-ion 25,2 V, 2 200 mAh, 7 éléments	
Dimensions	Aspirateur	Largeur 250 mm x profondeur 210 mm x hauteur 1 000 mm	
	Clean Station	Largeur 300 mm x profondeur 300 mm x hauteur 850 mm	
Temps de charge		3,5 heures	
Temps de nettoyage (mode par défaut : MID)	Outil de combinaison / Suceur plat de rallonge	MIN : Environ 60 min.	MID : Environ 30 min.
		MAX : Environ 10 min.	JET : Environ 3 min.
	Brosse double Jet	MIN : Environ 42 min.	MID : Environ 24 min.
		MAX : Environ 14 min.	JET : Environ 8 min.
	Brosse à LED mince	MIN : Environ 48 min.	MID : Environ 25 min.
		MAX : Environ 14 min.	JET : Environ 9 min.
Balai rotatif à pulvérisation	Environ 100 min.		

### REMARQUE

Le temps de nettoyage indiqué dans le tableau ci-dessus est basé sur un essai après utilisation d'une batterie. Le temps de nettoyage est doublé lorsque vous utilisez deux batteries en même temps.



# SAMSUNG



Points de collecte sur [www.quefairedemesdechets.fr](http://www.quefairedemesdechets.fr)  
Privilégiez la réparation ou le don de votre appareil !



DJ68-00879B-01