

BRAUN

TexStyle 7 Pro
TexStyle 9



Types 12770004, 12770005, 12770008,
12790002, 12790003, 12790004

Register your product
www.braunhousehold.com/register

TS 7 Pro
TS 9
Steam Iron

Deutsch	11
English	12
Français	15
Español	16
Català	18
Português	20
Italiano	22
Nederlands	23
Dansk	25
Norsk	27
Svenska	28
Suomi	30
Polski	32
Český	33
Slovenský	35
Magyar	37
Hrvatski	38
Slovenski	40
Türkçe	42
Română (RO/MD)	43
Ελληνικά	45
Қазақ	47
Русский	49
Українська	52
عربي	55

© Copyright 2022. All rights reserved
De'Longhi Braun Household GmbH
Carl-Ulrich-Straße 4
63263 Neu-Isenburg/Germany



- DE** Bitte lesen Sie die Sicherheitshinweise (separate Broschüre) sorgfältig und vollständig, bevor Sie das Gerät in Betrieb nehmen.
- EN** Please read safety instructions (separate booklet) carefully and completely before using the appliance.
- FR** Veuillez lire attentivement l'intégralité des instructions de sécurité (livret séparé) avant d'utiliser l'appareil.
- ES** Lea completamente las instrucciones de seguridad (manual separado) con atención antes de utilizar el aparato.
- CA** Si us plau, llegiu les instruccions de seguretat (llibret a part) detingudament i completament abans d'utilitzar l'aparell.
- PT** Leia as instruções de segurança (folheto separado) atentamente e por completo antes de utilizar o aparelho.
- IT** Si prega di leggere attentamente ed integralmente le istruzioni di sicurezza (libretto separato) prima di utilizzare l'apparecchio.
- NL** Lees de veiligheidsaanwijzingen (afzonderlijk boekje) aandachtig en volledig voordat u dit product gebruikt.
- DK** Læs sikkerhedsinstruktionerne (separat hæfte) omhyggeligt og fuldstændigt, før apparatet bruges.
- NO** Les alle sikkerhetsanvisningene grundig før du tar i bruk apparatet.
- SE** Läs igenom säkerhetsanvisningarna (separat häfte) noggrant innan du använder apparaten.
- FI** Lue turvallisuusohjeet (erillinen kirjanen) huolella kokonaan ennen laitteen käyttöä.
- PL** Przed użyciem urządzenia proszę uważnie przeczytać instrukcje bezpieczeństwa (osobna broszura).
- CZ** Přečtěte si pečlivě a kompletně bezpečnostní pokyny (samostatná brožura) před použitím přístroje.
- SK** Kým začnete spotrebič používať, dôkladne si preštudujte bezpečnostné pokyny (samostatná brožúrka).
- HU** Kérjük, hogy a készülék használatá elött olvassa végig figyelmesen a biztonsági utasításokat (külön füzet).
- HR** Molimo vas da prije početka korištenja uređaja pažljivo i u cijelosti pročitate sigurnosne upute (posebna knjižica).
- SL** Pred napravo začnete uporabljati, pozorno in v celoti preberite navodila (ločena knjižica).
- TR** Cihazı kullanmadan önce lütfen güvenlik talimatlarını dikkatle ve tamamen okuyun (ayrı kitapçık).
- RO** Vă rugăm să citiți cu atenție și în întregime instrucțiunile de siguranță (broșură separată) înainte de a utiliza aparatul.
- GR** Μελετήστε με προσοχή όλες τις οδηγίες ασφαλείας (ξεχωριστό φυλλάδιο) προτού χρησιμοποιήσετε τη συσκευή.
- KZ** Аспапты қолданардың алдында қауіпсіздік бойынша нұсқауларды (бөлек кітапша) зейін қойып түгелдей оқып шығыңыз.
- RU** Перед использованием прибора внимательно полностью прочтите инструкции по технике безопасности (отдельная брошюра).
- UA** Перед використанням пристрою уважно та повністю прочитайте інструкцію з техніки безпеки (окрему брошуру).
- AR** يرجى قراءة تعليمات الأمان (كتيب منفصل) بعناية وبشكل كامل قبل استخدام الجهاز.

TS 7 Pro

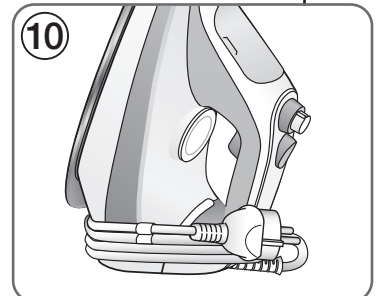
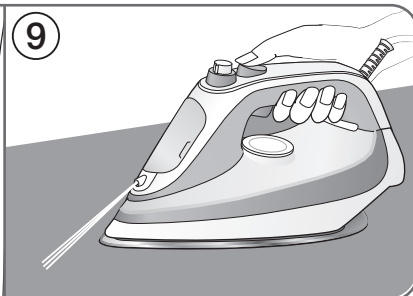
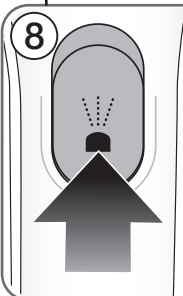
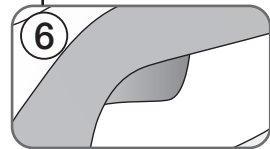
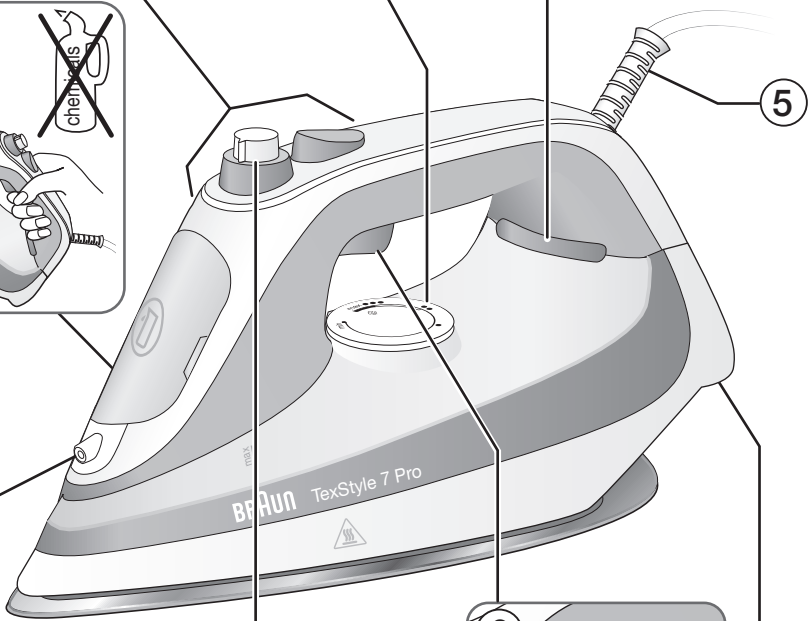
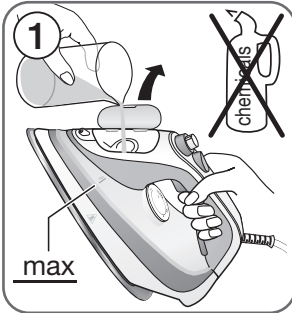
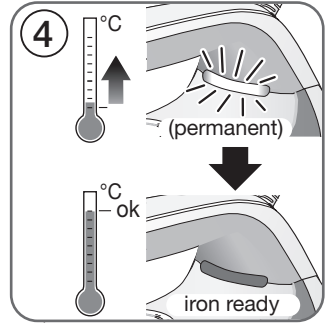
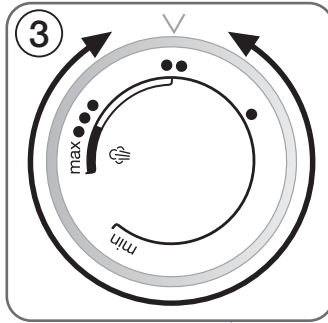
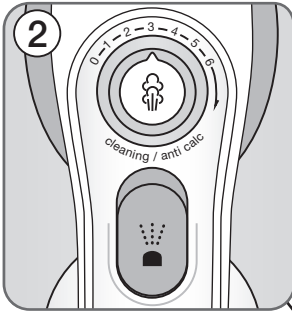

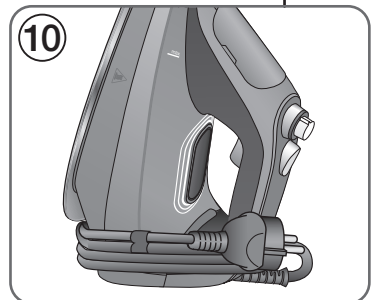
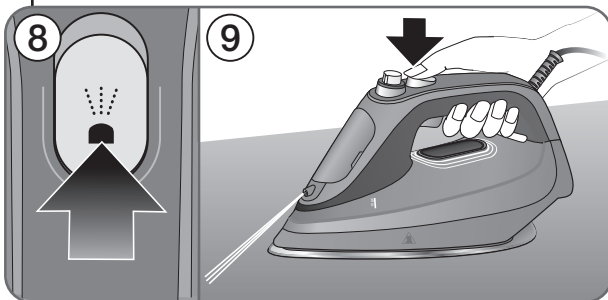
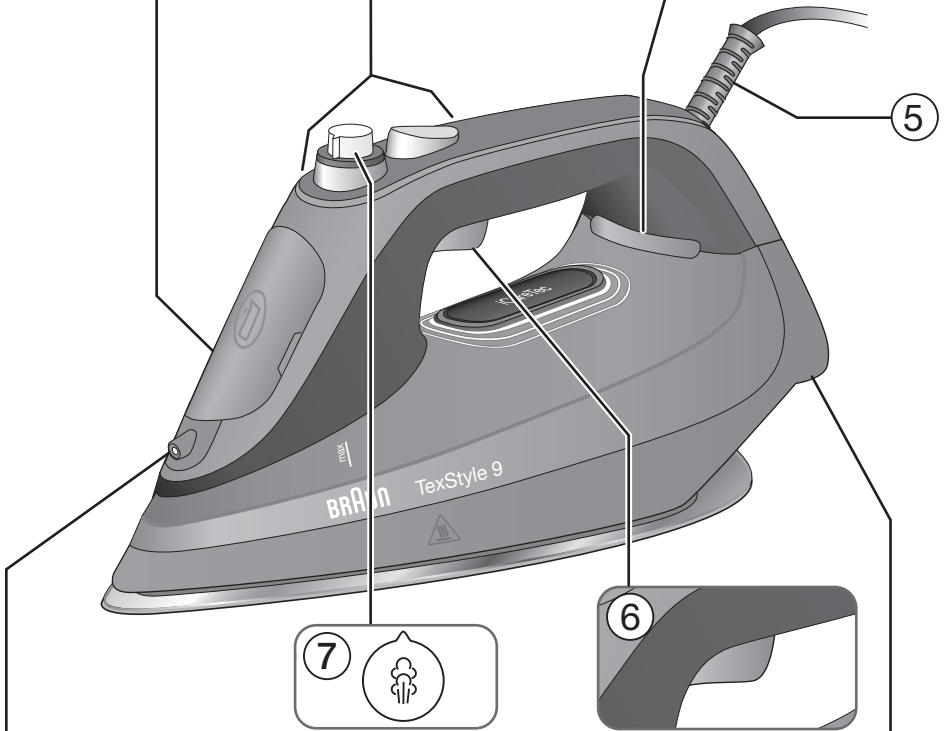
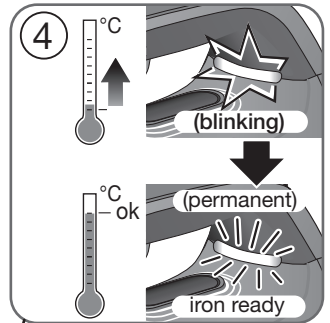
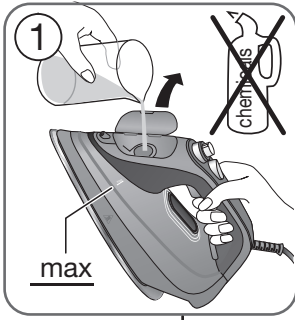

A Start Ironing

TS 7 Pro

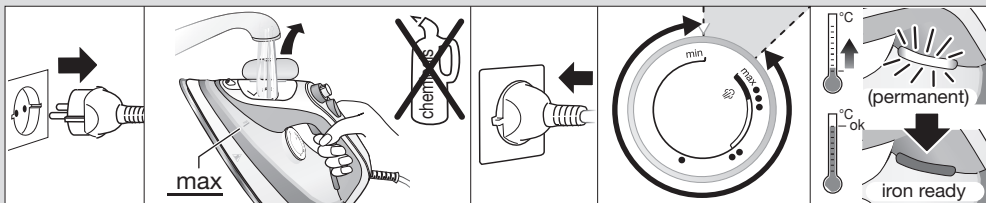

TS 9

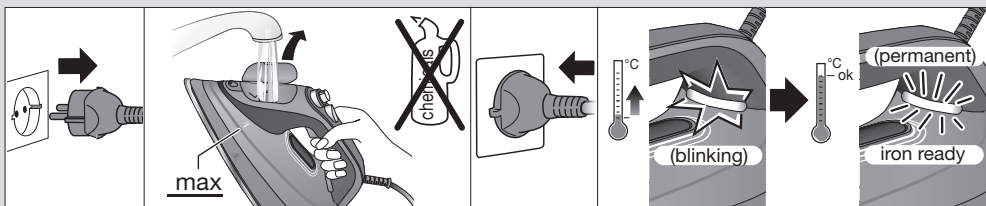

B Steam Options - TS 7 Pro

Continuous steam (normal)

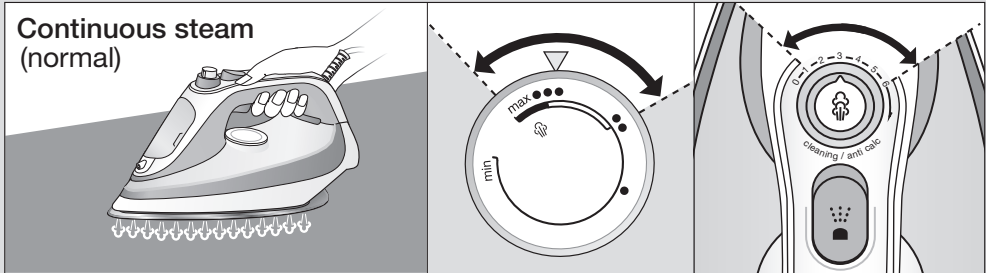

Continuous steam (turbo)

max 1 min.

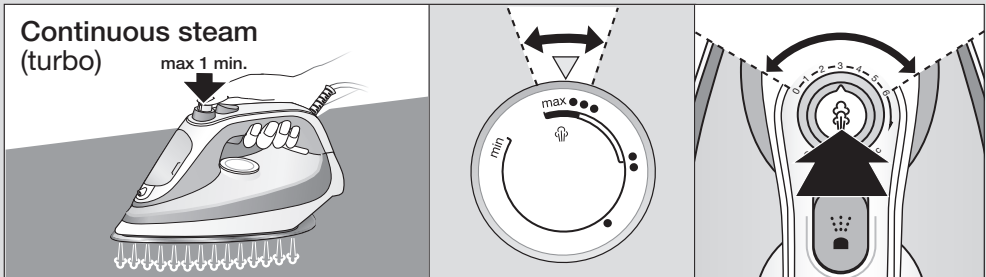

Steam shot

Vertical steam

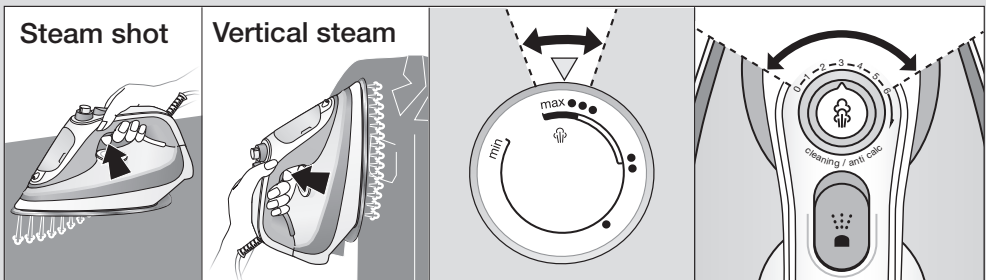

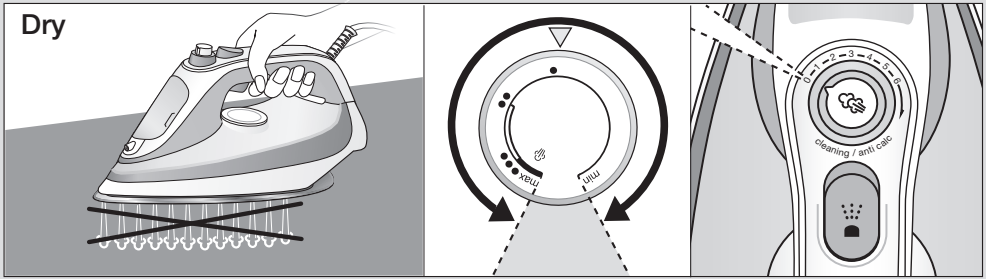
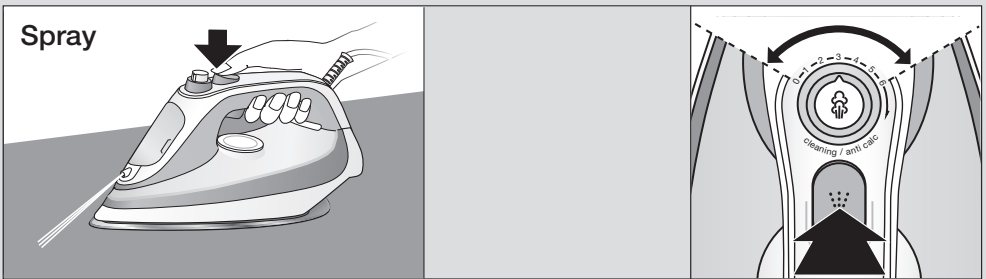

Steam Options - TS 9

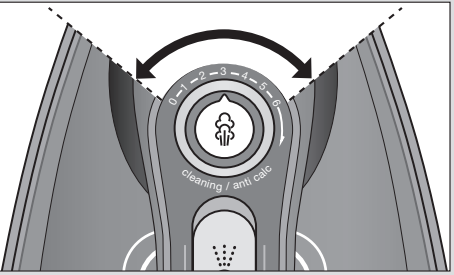
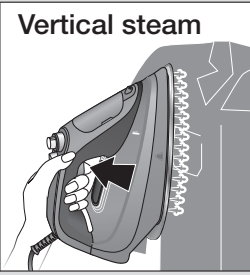
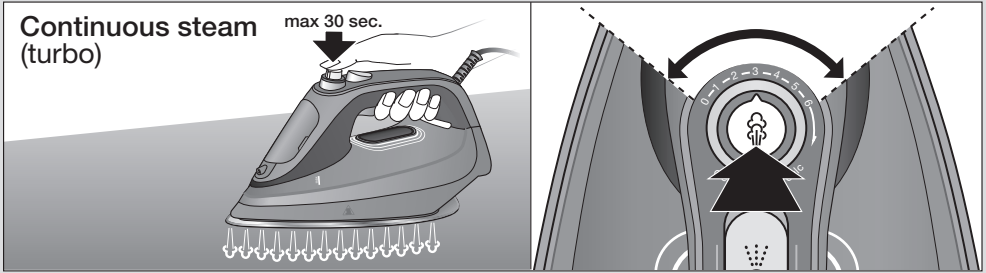
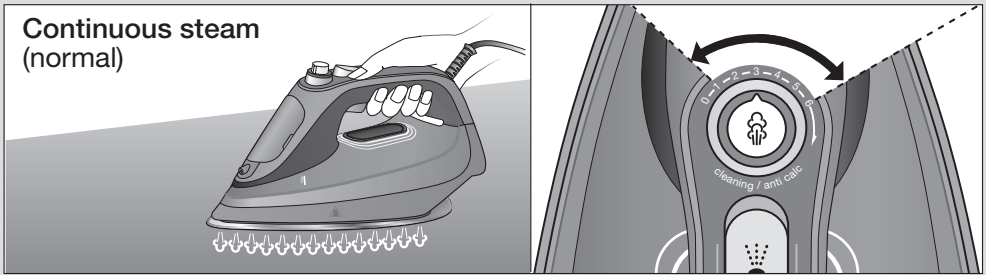

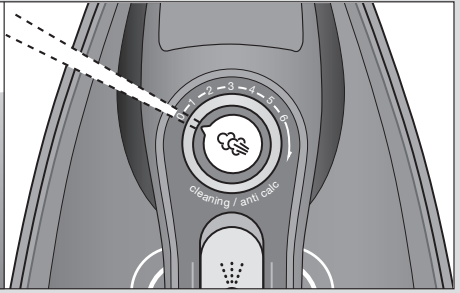
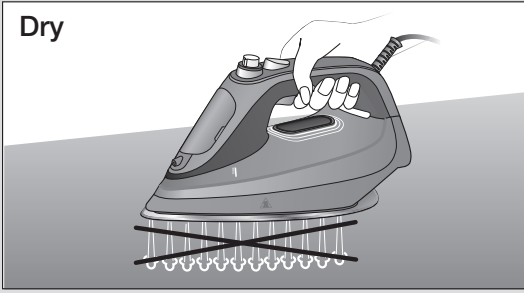
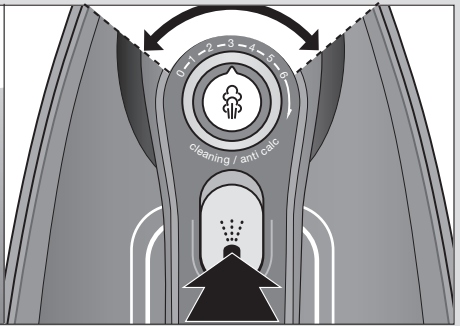
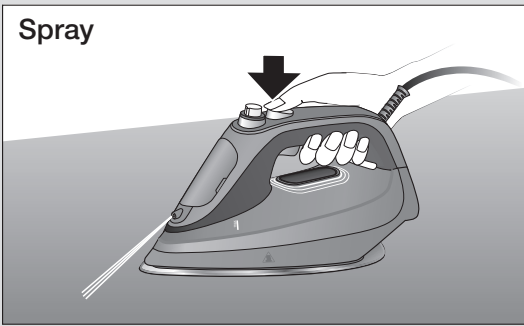

C Auto Off

TS 7 Pro

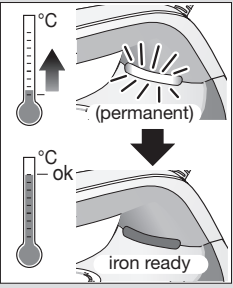
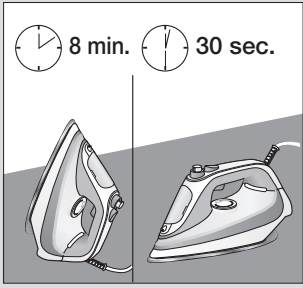

TS 9

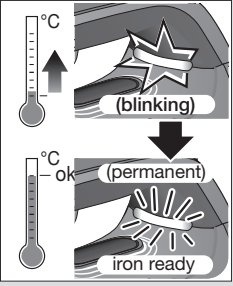
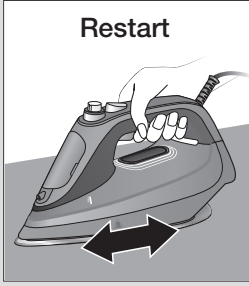
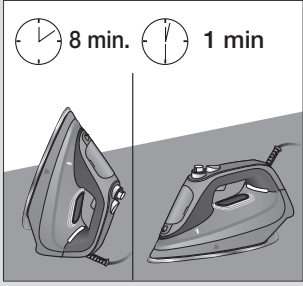

D After Ironing

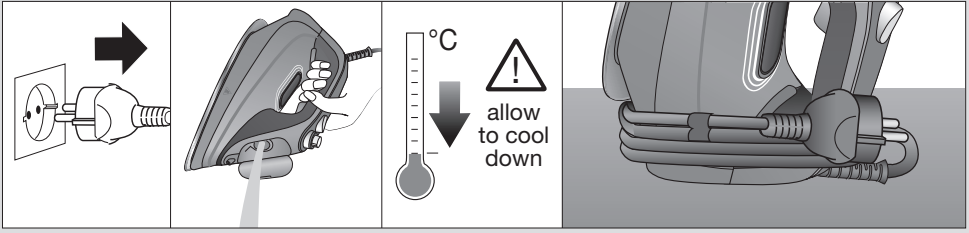

E Descaling - TS 7 Pro

Preparation

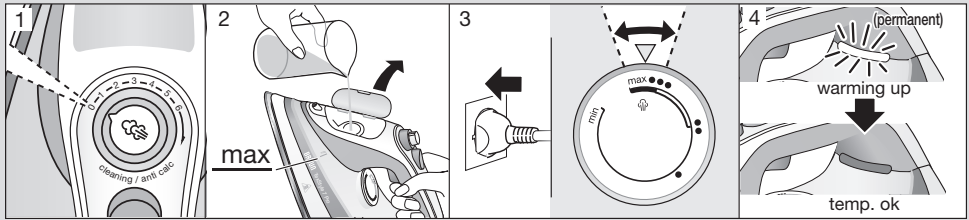

Self clean

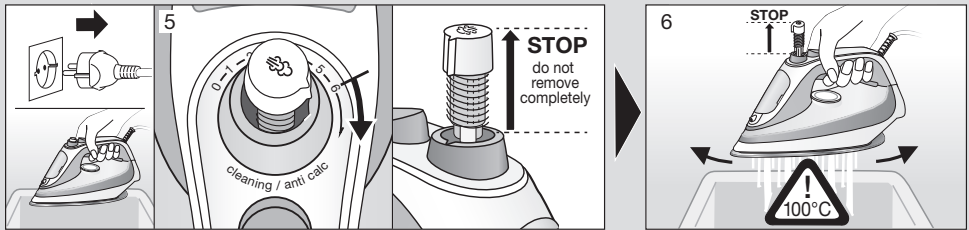

Rinsing the valve

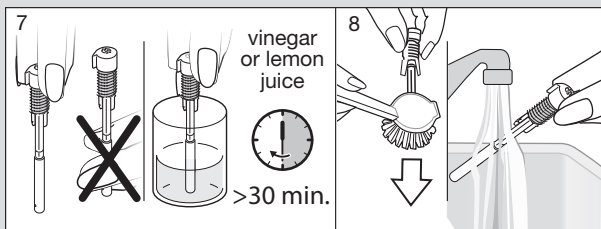

Reset

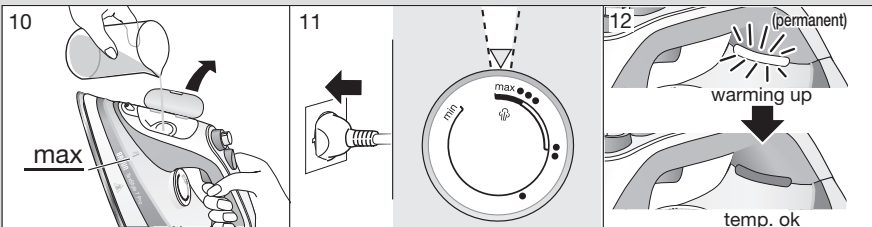
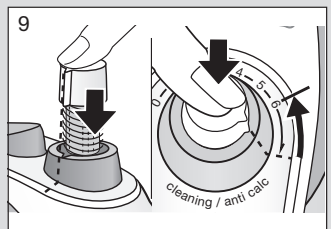

Descaling - TS 9

2x Preparation

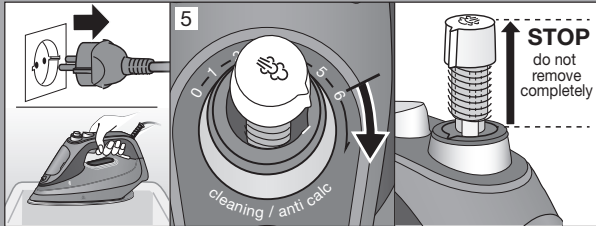
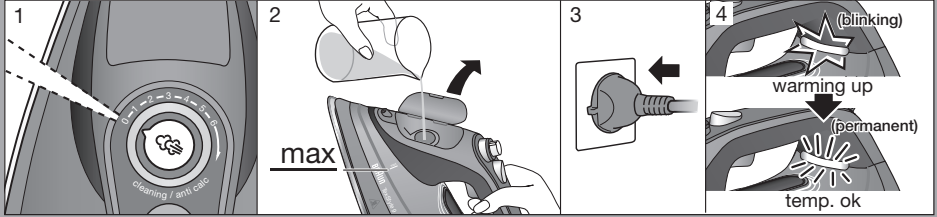

Self clean

Rinsing the valve

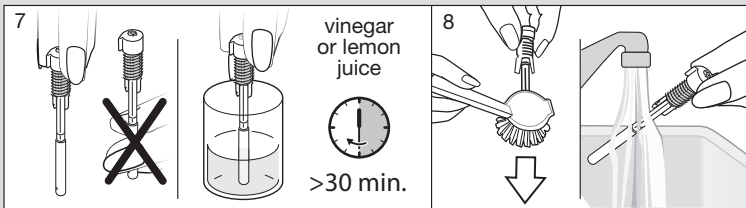

Reset

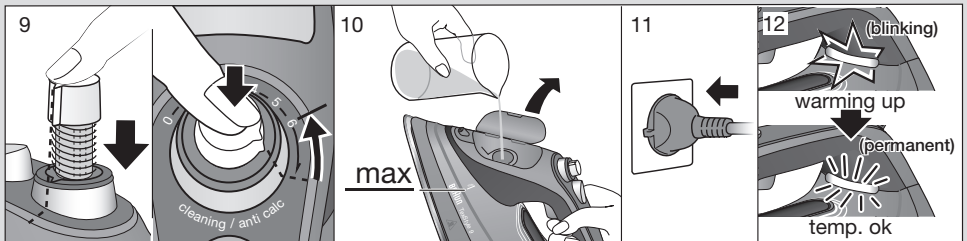

F Care And Cleaning

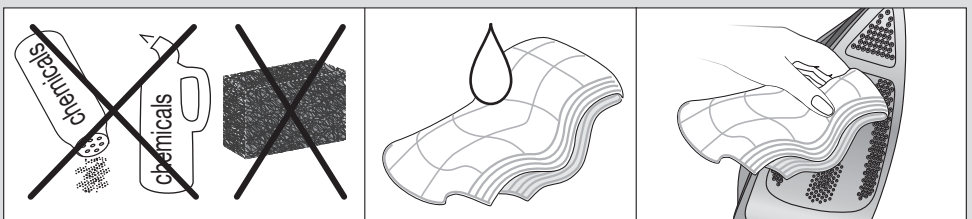

Deutsch

Vor dem Gebrauch

Bitte lesen Sie die Gebrauchsanweisung sorgfältig und vollständig, bevor Sie das Gerät in Betrieb nehmen.

Beschreibung

- 1 Wassertankbefüllung
- 2 Dampfmenge­regler
- 3 Temperaturregler (nur TS 7 Pro)
- 4 Temperatur Kontroll LED
- 5 Netzkabel
- 6 Dampfstoß-Taste
- 7 Turbo Dampfknopf
- 8 Sprühtaste
- 9 Sprühfunktion
- 10 Abstellfläche

Verwendungszweck

Das Gerät darf ausschließlich zum Bügeln von Textilien gemäß den Angaben des Pflegeetiketts verwendet werden. Bügeln oder bedampfen Sie keine Textilien, wenn diese getragen werden.

(A) Inbetriebnahme

Details siehe Abb. A

Beachten Sie vor dem Bügeln die jeweiligen Pflegehinweise. Stoffe mit diesem Hinweis ☒ dürfen nicht gebügelt werden.

Hinweis: Bei sehr hartem Wasser empfehlen wir die Verwendung einer Mischung aus 50 % Leitungswasser und 50 % destilliertem Wasser.

Verwenden Sie keinesfalls ausschließlich destilliertes Wasser. Verwenden Sie kein Kondenswasser aus dem Wäschetrockner.

(B) Dampfeinstellungen

Normaler Dauerdampf

Geeignet für Textilien wie Wolle, Polyester und Baumwolle/Leinen.

Turbodampf (max. Dampf)

Geeignet für Textilien, wie dicke Baumwolle, Leinen und Jeans.

Achtung: Während des Bügelns darf der Dampfmenge­regler nicht über die Position «6» hinaus gedreht werden.

Dampfstoß

Vor Gebrauch dieser Funktion sollte die Dampfstoß-Taste (6) drei- bis viermal betätigt werden, um sie zu aktivieren. Für einen kräftigen Dampfausstoß drücken Sie die Dampfstoß-Taste im Abstand von ein paar Sekunden.

Temperatur (nur TS 7 Pro)

Einstellung 1 (●)	Kunstfasern
Einstellung 2 (●●)	Wolle, Seide, Polyester
Einstellung 3 (●●●)	Baumwolle, Leinen

(C) Automatische Abschaltung

Aus Sicherheitsgründen und um Energie zu sparen wird die Abschaltung automatisch aktiviert. Details s. Abb. C.

(D) Nach dem Bügeln

Lassen Sie das Gerät vor dem Verstauen abkühlen. Details s. Abb. D.

(E) Entkalken

Verwenden Sie keine handelsüblichen Entkalker, da diese das Bügeleisen beschädigen könnten. Die Häufigkeit des Entkalkens hängt von der Wasserhärte, der verwendeten Dampfmenge sowie der Häufigkeit und Dauer des Gebrauchs des Bügeleisens ab.

In der Praxis hat sich ein Entkalken von mindestens einmal pro Monat bewährt.

Hinweis: nur für TS 9

Die unter «Preparation» und «Self clean» beschriebenen Schritte müssen 2x durchgeführt werden.

Details siehe Abb. E.

Achtung: Das Bügeleisen darf nie ohne Dampfmenge­regler benutzt werden.

(F) Reinigung und Pflege

Stellen Sie vor dem Reinigen sicher, dass das Bügeleisen komplett abgekühlt ist. Details s. Abb. F.

Garantie und Service

Detaillierte Informationen finden Sie in der separaten Garantie- und Servicebroschüre oder unter www.braunhousehold.com.

Mögliche Probleme und deren Behebung

	TS 7 Pro	TS 9
PROBLEM	LÖSUNG	
Wassertropfen gelangen während des Bügelns auf den Stoff.	Drücken Sie auf den Wassertankdeckel und prüfen Sie, ob er geschlossen ist.	
	Überprüfen Sie, ob der Temperaturwähler mindestens auf ●● eingestellt ist. Wählen Sie ggfs. eine höhere Temperatureinstellung. Betätigen Sie die Dampftaste in größeren Intervallen	Betätigen Sie die Dampftaste in größeren Intervallen
	Wenn Zusätze in den Wassertank gegeben wurden, leeren Sie den Wassertank und spülen Sie ihn 2-3 Mal aus.	
Zu wenig oder keine Dampfbildung	Überprüfen Sie den Wasserstand und füllen Sie den Wassertank ggfs. auf	
	Führen Sie den Entkalkungsprozess durch	
	Überprüfen Sie, ob der Temperaturwähler mindestens auf ●● eingestellt ist.	Warten Sie bis das Bügeleisen aufgeheizt ist und die Temperatur Kontroll LED dauerhaft leuchtet.
Kalkpartikel treten während des Bügelns aus der Bügelsohle aus.	Führen Sie den Entkalkungsprozess durch.	
Die Sprüfunktion oder der Dampfstoß funktionieren nicht richtig	Füllen Sie den Wassertank auf.	
Die Bügelsohle wird nicht heiß.	Ziehen Sie den Stecker des Bügeleisens heraus und stecken Sie ihn wieder in die Steckdose. Drehen Sie den Temperaturregler von «min» auf «max». Wählen Sie dann die gewünschte Temperatur aus.	n/a
Die Temperatur Kontroll LED leuchtet permanent auf	n/a	Ziehen Sie den Stecker und schließen dann das Gerät wieder an. Wenn das Problem immer noch auftritt, kontaktieren Sie den Braun Kundendienst.
Wassertropfen treten aus der Bügelsohle aus, nachdem der Stecker gezogen und das Bügeleisen verstaubt wurde.	Stellen Sie den Dampfreger auf «0»	
	Leeren Sie den Wassertank nach dem Bügeln und stellen Sie das Bügeleisen während des Abkühlens senkrecht auf eine stabile Oberfläche.	

English

Before use

Please read instructions carefully and completely before using the appliance.

- 6 Steam Shot Trigger
- 7 Turbo Steam Button
- 8 Spray Button
- 9 Spray Function
- 10 Iron Rest Position

Description

- 1 Water Tank Filling
- 2 Steam Regulator
- 3 Temperature Selector (TS 7 Pro only)
- 4 Temperature Control LED
- 5 Power Cord

Intended Use

The appliance must be used only for ironing garments which are suitable for ironing according to the care label. Never iron or dampen garments while wearing them.

(A) Start Ironing

For details refer to fig. A.

Before starting to iron, follow the garment care label instructions carefully. Fabrics with this symbol  are not ironable.

Note: If you have extremely hard water, we recommend that you use 50 % tap water and 50 % distilled water. Never use distilled water exclusively. Do not use condensation water from a tumble dryer.

(B) Steam Options

Continuous steam (normal)

It is suggested for garments like wool, polyester and cotton/linen.

Continuous steam (turbo)

It is suggested for garments that need more powerful steam, like thick cotton/linen and jeans.

Note: While ironing, do not turn the steam regulator beyond setting «6».

Steam shot

Prior to use, press the steam shot trigger 3 to 4 times to activate it. For a powerful boost of steam, press the steam shot trigger at intervals of a few seconds.

Temperature (TS 7 Pro only)

level 1 (●)	Synthetics
level 2 (●●)	Wool, silk, polyester
level 3 (●●●)	Cotton, linen

(C) Auto Off

For safety reasons and reduction of power consumption, the auto-off function is automatically activated. For details refer to fig. C.

(D) After Ironing

Let the iron cool down before storing. For details refer to fig. D.

(E) Descaling

Do not use commercial decalcifiers, they may damage the iron. Frequency of descaling depends on the hardness of the water, quantity of steam used and frequency and duration of ironing sessions. It is a good practice to run the descaling procedure at least once per month.

For TS 9 only

The steps described under «Preparation» and «Self clean» need to be repeated twice.

For details refer to fig. E.

Note: The iron must never be used without steam regulator.

(F) Care and Cleaning

Before cleaning, always make sure that the iron has cooled down completely. For details refer to fig. F.

Warranty and Service

For detailed information see separate warranty and service leaflet or visit www.braunhousehold.com.

For UK Only

Guarantee Information

All Braun Household products carry a minimum guarantee period of two years. The rights and benefits under this guarantee are additional to your statutory rights which are not affected.

Please keep your receipt as this will form the basis of your guarantee.

In the unlikely event of a breakdown you have access to professional help from our team simply by calling: 02392 392333

For service in the Republic of Ireland please call: 012475471

Braun Household undertakes within the specified period to repair or replace any part of the appliance, free of charge (with the exception of any glass or porcelain-ware incorporated in the product) found to be defective provided that;

- We are promptly informed of the defect.
- The product is used and maintained in accordance with the User Instructions.
- The appliance has not been altered in any way or subjected to misuse or repair by a person other than an authorised service agent for Braun Household.
- No rights are given under this guarantee to a person acquiring the appliance second hand or for commercial or communal use.
- Any repaired or replaced appliance will be guaranteed on these terms for the unexpired portion of the guarantee.
- The need for repair has not been caused by insufficient aftercare or cleaning; or damage caused by the chemical or electrochemical effects of water.

Under no circumstances shall the application of this guarantee give rise to the complete replacement of the appliance or entitle the consumer to damages.

Braun Household, New Lane, Havant,
Hampshire PO9 2NH

www.braunhousehold.co.uk

Thank You for choosing Braun. We are confident that you will get excellent service from this product.

TO IMPROVE YOUR EXPERIENCE

Register now at www.braunhousehold.co.uk
By registering we may send you from time to time details on exclusive offers, promotions, recipes and inside tips.

Troubleshooting Guide

	TS 7 Pro	TS 9
PROBLEM	SOLUTION	
Water droplets drip on the fabric during ironing	Press the water tank lid and check if it is closed	
	Check that the temperature selector is at least on ●●. Select a higher temperature setting. Take longer intervals when pressing the steam shot button.	Take longer intervals when pressing the steam shot button.
	If chemicals have been put into the water tank, empty the water tank, rinse it 2-3 times.	
The iron produces little or no steam	Check water level and refill tank	
	Perform descaling procedure	
	Check that the temperature selector is at least on ●●.	Wait until the iron heats up and the temperature control LED is permanently ON.
Flakes and white impurities come out of the soleplate during ironing	Perform the descaling procedure	
The spray function or the steam shot do not work properly	Refill the water tank	
Soleplate is not heating up	Unplug the iron and plug in again. Rotate the temperature selector from «min» to «max». Then select the desired temperature.	n/a
The temperature control LED turns permanently on	n/a	Unplug the iron and plug in again. If the problem does not disappear contact the Braun customer service.
Water droplets drip from the soleplate after the iron has been unplugged or has been stored	Set the steam regulator to «0»	
	Empty the water tank after ironing and place the iron vertically on a stable surface during cooling down	

Français

Avant utilisation

Lisez attentivement toutes les instructions avant d'utiliser l'appareil.

Description

- 1 Remplissage du réservoir d'eau
- 2 Régulateur de vapeur
- 3 Sélecteur de température (TS 7 Pro uniquement)
- 4 LED de contrôle de la température
- 5 Cordon d'alimentation
- 6 Gâchette de jet de vapeur
- 7 Bouton vapeur turbo
- 8 Bouton spray
- 9 Fonction spray
- 10 Position repose-fer

Usage prévu

L'utilisation de cet appareil est exclusive au repassage des vêtements pouvant être repassés d'après les instructions figurant sur leur étiquette. Ne repassez ou ne défroissez jamais des vêtements avec votre fer lorsque vous les portez.

(A) Début du repassage

Voir fig. A. pour plus de détails. Avant de commencer le repassage, respectez soigneusement les instructions figurant sur l'étiquette d'entretien du vêtement. Les tissus présentant ce symbole  ne peuvent pas être repassés.

Remarque : Si la dureté de votre eau est extrêmement élevée, nous vous recommandons d'utiliser un mélange constitué de 50 % d'eau du robinet et de 50 % d'eau distillée. N'utilisez jamais d'eau distillée seule. N'utilisez pas l'eau de condensation provenant d'un sèche-linge.

(B) Options vapeur

Vapeur continue (normal)

Ce réglage est recommandé pour les tissus tels que la laine, le polyester et le coton/le lin.

Vapeur continue (turbo)

Ce réglage est recommandé pour les tissus qui nécessitent une puissance de vapeur plus élevée tels que le coton/le lin épais et le jean.

Remarque : Lors du repassage, ne pas faire tourner le régulateur de vapeur au-delà de « 6 ».

Jet de vapeur

Avant l'utilisation, appuyez sur la gâchette de jet de vapeur 3 à 4 fois avant pour l'activer. Pour un jet de

vapeur puissant, appuyez sur la gâchette de jet de vapeur de façon répétée avec quelques secondes d'intervalle.

Température (TS 7 Pro uniquement)

niveau 1 (●)	Matières synthétiques
niveau 2 (●●)	Laine, soie, polyester
niveau 3 (●●●)	Coton, lin

(C) Arrêt automatique

Pour des raisons de sécurité et d'économie d'énergie, la fonction d'arrêt automatique est automatiquement activée. Pour plus de détails, voir fig. C.

(D) Après le repassage

Laissez le fer à repasser refroidir avant de le ranger. Pour plus de détails, voir fig. D.

(E) Détartrage

Ne jamais utiliser de produit détartrant du commerce. Ils risquent d'endommager le fer à repasser. La fréquence des détartrages dépend du niveau de dureté de l'eau, de la quantité de vapeur utilisée ainsi que de la fréquence et de la durée des séances de repassage. Il est conseillé d'effectuer la procédure de détartrage au moins une fois par mois.

TS 9 uniquement

Les étapes sous « Préparation » et « Auto-nettoyage » doivent être effectuées deux fois.

Pour plus de détails, voir fig. E.

Remarque : Le fer à repasser ne doit jamais être utilisé sans régulateur de vapeur.

(F) Entretien et nettoyage

Avant le nettoyage, assurez-vous toujours que le fer à repasser est complètement refroidi. Pour plus de détails, voir fig. F.

Garantie et service

Pour des informations détaillées, voir la notice de garantie et de service ou consultez le site www.braunhousehold.com.

Guide de dépannage

	TS 7 Pro	TS 9
PROBLÈME	SOLUTION	
Des gouttelettes d'eau tombent sur le tissu lors du repassage	Appuyez sur le couvercle du réservoir d'eau et assurez-vous qu'il est fermé	
	Vérifiez que le sélecteur de température est au moins sur ●●. Sélectionnez un réglage de température plus élevé. Laissez des intervalles plus longs pour appuyer sur le bouton Jet de vapeur.	Laissez des intervalles plus longs pour appuyer sur le bouton Jet de vapeur.
	Si des produits chimiques ont été introduits dans le réservoir à eau, videz le réservoir à eau et rincez-le 2 à 3 fois.	
Le fer à repasser produit peu ou pas de vapeur	Vérifiez le niveau d'eau et remplissez de nouveau le réservoir	
	Effectuez une procédure de détartrage	
	Vérifiez que le sélecteur de température est au moins sur ●●.	Attendez jusqu'à ce que le fer à repasser chauffe et que la DEL de contrôle de la température s'ALLUME en continu.
Des impuretés et des écailles blanches s'échappent de la semelle lors du repassage	Effectuez la procédure de détartrage	
La fonction spray ou le jet de vapeur ne fonctionne pas correctement	Remplissez le réservoir d'eau	
La semelle ne chauffe pas	Débranchez le fer puis rebranchez-le. Déplacez le sélecteur de température de « min » à « max ». Puis sélectionnez la température souhaitée.	n/a
La LED de contrôle de la température s'allume en continu	n/a	Débranchez le fer puis rebranchez-le. Si le problème persiste, contactez le service clientèle de Braun.
Des gouttelettes d'eau s'écoulent de la semelle une fois le fer à repasser débranché ou rangé	Placez le régulateur de vapeur sur «0»	
	Videz le réservoir d'eau une fois le repassage terminé et placez le fer à repasser en position verticale sur une surface stable pendant le refroidissement	

Español

Antes de empezar

Lea atenta y enteramente el folleto de instrucciones antes de usar el producto.

Descripción

- 1 Llenado del depósito de agua
- 2 Regulador de vapor
- 3 Selector de temperatura (solo TS 7 Pro)
- 4 LED de control de temperatura
- 5 Cable de alimentación
- 6 Botón de golpe de vapor

- 7 Botón de vapor turbo
- 8 Botón de spray
- 9 Función de spray
- 10 Superficie de apoyo de la plancha

Uso previsto

El aparato solo debe utilizarse para planchar prendas que sean aptas para el planchado según el etiquetado de cuidado. Nunca planche ni humedezca prendas mientras las lleva puestas.

(A) Empezar a planchar

Para detalles, consulte la figura A.

Antes de empezar a planchar, lea detenidamente las instrucciones de la etiquetas de cuidado de la prenda. Los tejidos marcados con el símbolo ☒ no deben plancharse.

Nota: Si el agua es extremadamente dura, le recomendamos que emplee un 50 % de agua del grifo y un 50 % de agua destilada. No utilice nunca únicamente agua destilada. No emplee el agua de condensación de la secadora.

(B) Opciones de vapor

Vapor continuo (normal)

Recomendado para prendas como la lana, el poliéster y el algodón/lino.

Vapor continuo (turbo)

Recomendado para prendas que requieren una mayor potencia de vapor, como las de lino/algodón grueso, y para vaqueros.

Nota: no gire el regulador de vapor más allá de la posición «6» mientras esté planchando.

Golpe de vapor

Antes de usarlo, presione el botón de golpe de vapor (6) de 3 a 4 veces para activarlo. Presione el botón de golpe de vapor en intervalos de unos pocos segundos para obtener un chorro de vapor potente.

Temperatura (TS 7 Pro solo)

nivel 1 (●)	Sintéticos
nivel 2 (●●)	Lana, seda, poliéster
nivel 3 (●●●)	Algodón, lino

(C) Apagado automático

Por razones de seguridad y de reducción del consumo de energía, la función de apagado automático se activa automáticamente. Para detalles, consulte la figura C.

(D) Después del planchado

Deje que la plancha se enfríe antes de guardarla. Para obtener más detalles, consulte la figura D.

(E) Descalcificación

No utilice productos descalcificadores comerciales, podrían dañar la plancha. La frecuencia con la que debe realizarse una descalcificación depende de la dureza del agua, la cantidad de vapor utilizado y la frecuencia y duración de las sesiones de planchado. Realizar el procedimiento de descalcificación al menos una vez al mes es una buena práctica.

Solo para TS 9

Se necesitan repetir dos veces los pasos descritos en «Preparación» y «Autolimpieza».

Para obtener más detalles, consulte la figura E.

Nota: la plancha no debe usarse nunca sin el regulador de vapor.

(F) Cuidado y limpieza

Antes de limpiar el aparato, asegúrese que se haya enfriado la plancha por completo. Para obtener más detalles, consulte la figura F.

Garantía y servicio técnico

Para obtener información detallada, consulte el cuaderno de la garantía y el servicio técnico o visite www.braunhousehold.com.

Guía de resolución de problemas

	TS 7 Pro	TS 9
PROBLEMA	SOLUCIÓN	
Caen gotas de agua sobre la prenda durante el planchado	Presione la tapa del depósito de agua y compruebe que esté cerrada	
	Compruebe que el selector de temperatura se encuentra al menos en ●●. Seleccionar un ajuste de temperatura superior. Tome intervalos más largos al presionar el botón de golpe de vapor	Tome intervalos más largos al presionar el botón de golpe de vapor
	Si se han introducido productos químicos en el depósito de agua, vacíe el depósito de agua y enjuáguelo 2 o 3 veces.	

La plancha no produce vapor o produce muy poco	Compruebe el nivel de agua y rellene el depósito	
	Realice el proceso de descalcificación	
	Compruebe que el selector de temperatura se encuentra al menos en ●●.	Espere a que la plancha se caliente y el LED de control de temperatura se encienda permanentemente.
Durante el planchado salen escamas e impurezas de color blanco de la suela de la plancha	Realice el proceso de descalcificación	
La función de spray o la de golpe de vapor no funcionan bien	Llene el depósito de agua	
La suela de la plancha no se calienta	Desenchufe la plancha y vuelva a enchufarla. Gire el selector de temperatura de «mín.» a «máx.». A continuación seleccione la temperatura deseada.	n/a
LED de control de temperatura se enciende de forma permanente	n/a	Desenchufe la plancha y vuelva a enchufarla. Si el problema no se resuelve, póngase en contacto con el servicio de atención al cliente de Braun.
Caen gotas de agua de la suela de planchado tras haber desenchufado la plancha o tras haberla guardado	Coloque el regulador de vapor en la posición «0»	
	Vacíe el depósito de agua tras planchar y coloque la plancha en posición vertical sobre una superficie estable mientras se enfría	

Català

Abans del seu ús

Si us plau, llegiu les instruccions de seguretat (llibret a part) detingudament i completament abans d'utilitzar l'aparell.

Descripció

- 1 Omplir el dipòsit d'aigua
- 2 Regulador de vapor
- 3 Selector de temperatura i (només SI 71xx)
- 4 LED de control de temperatura
- 5 Cable d'alimentació
- 6 Botó de raig de vapor
- 7 Botó de vapor turbo
- 8 Botó polvoritzador
- 9 Funció esprai
- 10 Posició de descans de la planxa

Ús previst

L'aparell només s'ha d'utilitzar per planxar peces que siguin aptes per planxar segons l'etiqueta. Mai no s'han de planxar ni humitejar les peces mentre es porten posades.

(A) Començar a planxar

Per a més detalls, consulteu la fig. A.

Abans de començar a planxar, seguiu atentament les instruccions de l'etiqueta de cura de la peça. Els teixits amb aquest símbol  no es poden planxar.

Nota: Si teniu aigua extremadament dura, us recomanem que utilitzeu una barreja de 50 % d'aigua de l'aixeta i 50 % d'aigua destil·lada. Mai no utilitzeu exclusivament aigua destil·lada. No utilitzeu aigua de condensació d'una assecadora.

(B) Opcions de vapor

Vapor continu (normal)

S'aconsella per a peces com la llana, el polièster i el cotó.

Vapor continu (turbo)

S'aconsella per a peces de roba que necessiten un vapor més potent, com el cotó gruixut, el lli i els texans.

Nota: Mentre planxeu, no gireu el regulador de vapor més enllà de l'ajust «6».

Raig de vapor

Abans d'utilitzar-lo, premeu el gallet de raig de vapor 3 o 4 vegades per activar-lo. Per obtenir un potent raig de vapor, premeu el disparador de vapor a intervals d'uns segons.

Temperatura (només SI 71xx)

Nivell 1 (●)	Sintètics
Nivell 2 (●●)	Llana, seda, polièster
Nivell 3 (●●●)	Cotó, lli

(C) Apagada automàtica

Per motius de seguretat i per reduir el consum d'energia, la funció d'apagada automàtica s'activa automàticament. Per a més detalls consulteu la fig. C.

(D) Després de planxar

Deixeu que la planxa es refredi abans de guardar-la. Per a més detalls consulteu la fig. D.

(E) Descalcificació

No utilitzeu descalcificadors comercials, poden danyar la planxa.

La freqüència de la descalcificació depèn de la duresa de l'aigua, de la quantitat de vapor utilitzat i de la freqüència i el temps que estigueu planxant. És una bona pràctica executar el procediment de descalcificació com a mínim una vegada al mes.

Només per SI 92xx

Els passos descrits a «Preparació» i «Autoneteja» s'han de repetir dues vegades.

Per a més detalls consulteu la fig. E.

Nota: La planxa no s'ha de fer servir mai sense regulador de vapor.

(F) Cura i neteja

Abans de netejar-la, assegureu-vos sempre que la planxa s'ha refredat completament. Per a més detalls consulteu la fig. F.

Garantia i servei

Per obtenir informació detallada, consulteu el fullet de garantia i servei per separat o visiteu www.braunhousehold.com.

Guia de resolució de problemes

	SI 71xx	SI 92xx
PROBLEMA	SOLUCIÓ	
Les gotes d'aigua degoten sobre el teixit durant la planxa	Premeu la tapa del dipòsit d'aigua i comproveu si està tancada	
	Comproveu que el selector de temperatura estigui almenys a ●●. Seleccioneu un ajustament de temperatura més alt. Realitzeu intervals més llargs en prémer el botó de raig de vapor.	Realitzeu intervals més llargs en prémer el botó de raig de vapor.
	Si s'han introduït productes químics al dipòsit d'aigua, buideu-lo i esbandiu-lo 2-3 vegades.	
La planxa no produeix vapor o produeix molt poc	Comproveu el nivell d'aigua i ompliu el dipòsit	
	Realitzeu el procediment de descalcificació	
	Comproveu que el selector de temperatura estigui almenys a ●●.	Espereu que la planxa s'escalfi i el LED de control de temperatura s'encengui de forma permanent.
Escames i impureses blanques surten de la sola durant el planxat	Realitzeu el procediment de descalcificació	

La funció de polvorització o el raig de vapor no funcionen correctament	Ompliu el dipòsit d'aigua	
La sola no s'escalfa	Desendol·leu la planxa i torneu a endollar-la. Gireu el selector de temperatura de «mín» a «màx». A continuació, seleccioneu la temperatura desitjada.	sense dades
El LED de control de temperatura s'encén permanentment	sense dades	Desendol·leu la planxa i torneu a endollar-la. Si el problema no desapareix, poseu-vos en contacte amb el Servei d'Atenció al Client de Braun.
Gotegen gotes d'aigua de la sola després de desendollar o guardar la planxa	Ajusteu el regulador de vapor a «0»	
	Buideu el dipòsit d'aigua després de planxar i poseu la planxa verticalment sobre una superfície estable durant el refredament	

Português

Antes de utilizar

Antes de utilizar o aparelho, leia atenta e integralmente as instruções.

Descrição

- 1 Enchimento do depósito de água
- 2 Regulador de vapor
- 3 Seletor de temperatura (apenas TS 7 Pro)
- 4 LED de controle da temperatura
- 5 Cabo de alimentação
- 6 Botão de jato de vapor
- 7 Botão de vapor Turbo
- 8 Botão de pulverização
- 9 Função de pulverização
- 10 Posição de suporte do ferro de engomar

Utilização prevista

O aparelho deve ser usado apenas para engomar peças de roupa que possam ser engomadas de acordo com a etiqueta de conservação. Nunca engome nem humedeça peças de roupa enquanto estiver a usá-las.

(A) Começar a engomar

Consulte os detalhes na fig. A.

Antes de começar a engomar, siga cuidadosamente as instruções da etiqueta da roupa. Os tecidos com este símbolo  não podem ser engomados.

Nota: Se a sua água for extremamente dura, recomendamos que utilize uma mistura de 50% de água da torneira e 50% de água destilada. Nunca utilize apenas água destilada. Não utilize água de condensação de uma máquina de secar.

(B) Opções de vapor

Vapor contínuo (normal)

É recomendado para roupas de, por exemplo, lã, poliéster e algodão/linho.

Vapor contínuo (Turbo)

É recomendado para roupas que precisam de vapor mais forte, como roupas de algodão/linho grosso e jeans.

Nota: Ao engomar, não gire o regulador de vapor para além da definição «6».

Jato de vapor

Antes da utilização, prima o botão de jato de vapor 3 a 4 vezes para o ativar. Para obter um jato de vapor potente, prima o botão de jato de vapor em intervalos de alguns segundos.

Temperatura (apenas TS 7 Pro)

Nível 1 (•)	Tecidos sintéticos
Nível 2 (••)	Lã, seda, poliéster
Nível 3 (•••)	Algodão, linho

(C) Auto Off (Desligamento Automático)

Por motivos de segurança e para reduzir o consumo de energia, a função de desligamento automático

está automaticamente ativada. Consulte os detalhes na fig. C.

(D) Após engomar

Deixe o ferro de engomar arrefecer antes de o guardar. Consulte os detalhes na fig. D.

(E) Descalcificação

Não utilize descalcificadores comerciais, pois estes podem danificar o ferro de engomar.

A frequência de descalcificação depende da dureza da água, da quantidade de vapor usado e da frequência e duração das sessões de engomagem. É boa prática a realização do procedimento de descalcificação, pelo menos, uma vez por mês.

Apenas para TS 9

Os passos descritos em «Preparação» e «Autolimpeza» devem ser repetidos duas vezes. Consulte os detalhes na fig. E.

Nota: O ferro de engomar não deve nunca ser usado sem o regulador de vapor.

(F) Cuidados e limpeza

Antes da limpeza, certifique-se sempre de que o ferro de engomar arrefeceu completamente. Consulte os detalhes na fig. F.

Garantia e Assistência

Para informações detalhadas, consulte o folheto separado sobre garantia e assistência ou visite www.braunhousehold.com.

Guia de resolução de problemas

PROBLEMA	TS 7 Pro	TS 9
	SOLUÇÃO	
Durante a engomagem, escorrem gotas de água para o tecido	Pressione a tampa do depósito de água e verifique se está fechada	
	Verifique se o seletor de temperatura está no mínimo em ●●. Selecione um ajuste da temperatura mais alto. Ao pressionar o botão de jato de vapor, faça intervalos mais longos.	Ao pressionar o botão de jato de vapor, faça intervalos mais longos.
	Se tiverem sido colocados químicos no depósito de água, esvazie o depósito de água e lave-o 2-3 vezes.	
O ferro produz pouco ou não produz nenhum vapor	Verifique o nível da água e reabasteça o depósito	
	Execute o procedimento de descalcificação	
	Verifique se o seletor de temperatura está no mínimo em ●●.	Aguarde até que o ferro aqueça e o LED de controlo da temperatura fique permanentemente ON (aceso).
Saem lascas e impurezas brancas da base durante a engomagem	Execute o procedimento de descalcificação	
A função de pulverização ou o jato de vapor não funciona corretamente	Reabasteça o depósito de água	
A base não aquece	Desconete o ferro da tomada e volte a ligar. Rode o seletor de temperatura de «min» para «max». A seguir, selecione a temperatura desejada.	n/a
O LED de controlo da temperatura está permanentemente aceso	n/a	Desconete o ferro da tomada e volte a ligar. Se o problema não desaparecer, contacte o serviço de apoio ao cliente da Braun.
Escorrem gotas de água pela base após o ferro ter sido desconectado da tomada ou ter sido guardado	Ajuste o regulador de vapor para «0»	
	Esvazie o depósito de água após a engomagem e coloque o ferro na vertical sobre uma superfície estável durante o arrefecimento	

Italiano

Prima dell' utilizzo

Prima di usare il prodotto, leggere attentamente e interamente le istruzioni.

Descrizione

- 1 Riempimento del serbatoio dell'acqua
- 2 Regolatore del vapore
- 3 Selettore temperatura (solo TS 7 Pro)
- 4 LED di controllo temperatura
- 5 Cavo di alimentazione
- 6 Azionamento getto di vapore
- 7 Tasto vapore turbo
- 8 Tasto funzione spray
- 9 Funzione spray
- 10 Posizione di appoggio per il ferro

Uso previsto

Utilizzare l'apparecchio solo per stirare tessuti la cui etichetta conferma l'adattabilità alla stiratura. Non stirare né inumidire mai i tessuti mentre li si indossano.

(A) Avvio della stiratura

Per maggiori dettagli fare riferimento alla fig. A.

Prima di iniziare a stirare, seguire attentamente le istruzioni riportate sull'etichetta. I tessuti con questo simbolo  non possono essere stirati.

Attenzione: Se si dispone di acqua molto dura raccomandiamo di utilizzare un 50% di acqua di rubinetto e un 50% di acqua distillata. Non utilizzare esclusivamente acqua distillata. Non utilizzare acqua di condensa di un'asciugatrice.

(B) Opzioni vapore

Vapore continuo (normale)

Consigliata per tessuti come lana, poliestere e cotone/lino.

Vapore continuo (turbo)

Consigliata per i tessuti che necessitano di un getto di vapore più potente, come il cotone grosso, il lino e i jeans.

Attenzione: durante la stiratura, non impostare il regolatore del vapore oltre il livello "6".

Getto di vapore

Prima dell'uso, premere l'azionamento getto di vapore 3-4 volte per l'attivazione. Per un forte

aumento del vapore, premere l'azionamento getto di vapore a intervalli di alcuni secondi.

Temperatura (solo TS 7 Pro)

livello 1 (•)	Materiali sintetici
livello 2 (••)	Lana, seta, poliestere
livello 3 (•••)	Cotone, lino

(C) Spegnimento1 automatico

Per ragioni di sicurezza e per ridurre il consumo energetico, la funzione di spegnimento automatico è attivata automaticamente. Per maggiori dettagli fare riferimento alla fig. C.

(D) Dopo la stiratura

Far raffreddare il ferro da stiro prima di riporlo. Per i dettagli, fare riferimento alla fig. D.

(E) Disincrostazione

Non utilizzare decalcificanti disponibili in commercio per evitare di danneggiare il ferro da stiro. La frequenza di disincrostazione dipende dalla durezza dell'acqua, dalla quantità di vapore utilizzata e dalla frequenza/durata della stiratura. È buona norma eseguire la procedura di disincrostazione almeno una volta al mese.

Solo per TS 9

Le procedure descritte alla sezione "Preparazione" e "Auto pulizia" devono essere ripetute due volte. Per i dettagli, fare riferimento alla fig. E.

Attenzione: il ferro da stiro non va mai usato senza regolatore del vapore.

(F) Cura e pulizia

Prima di procedere con la pulitura, assicurarsi sempre che l'apparecchio sia completamente freddo. Per i dettagli, fare riferimento alla fig. F.

Garanzia e assistenza

Per informazioni dettagliate consultare il foglio illustrativo di garanzia e assistenza separato o visitare il sito www.braunhousehold.com.

Guida alla risoluzione degli errori

	TS 7 Pro	TS 9
PROBLEMA	SOLUZIONE	
Goccioline di acqua cadono sul tessuto durante la stiratura	Premere il coperchio del serbatoio dell'acqua e controllare se è chiuso	
	Controllare che il selettore temperatura sia impostato almeno su ●●. Selezionare un'impostazione della temperatura più alta. Premere il tasto getto di vapore a intervalli più lunghi.	Premere il tasto getto di vapore a intervalli più lunghi.
	Se sono stati introdotti prodotti chimici nel serbatoio dell'acqua, svuotare il serbatoio dell'acqua e risciacquarlo 2-3 volte.	
Il ferro da stiro non produce vapore o ne produce poco	Controllare il livello dell'acqua e riempire il serbatoio	
	Eseguire la procedura di disincrostazione	
	Controllare che il selettore temperatura sia impostato almeno su ●●.	Attendere fino a quando il ferro da stiro non si scalda e il LED di controllo temperatura non è acceso in maniera permanente.
Scaglie e impurità bianche fuoriescono dalla piastra durante la stiratura	Eseguire la procedura di disincrostazione	
La funzione spray o il getto di vapore non funzionano correttamente	Riempire il serbatoio dell'acqua	
La piastra non si riscalda	Scollegare il ferro da stiro e collegarlo nuovamente. Ruotare il selettore temperatura da «min» a «max». Selezionare quindi la temperatura desiderata.	n/a
Il LED di controllo temperatura è acceso in modo continuo	n/a	Scollegare il ferro da stiro e collegarlo nuovamente. Se il problema persiste, contattare il servizio clienti Braun.
Goccioline di acqua cadono dalla piastra dopo che il ferro da stiro è stato scollegato o riposto	Impostare il regolatore del vapore su «0»	
	Svuotare il serbatoio dell'acqua dopo la stiratura e posizionare il ferro da stiro in verticale su una superficie stabile durante il raffreddamento	

Nederlands

Vóór gebruik

Lees de handleiding voordat u het apparaat in gebruik neemt in zijn geheel zorgvuldig door.

- 6 Activering stoomstoot
- 7 Turbostoomknop
- 8 Sproeiknop
- 9 Sproeifunctie
- 10 Rustpositie strijkijzer

Beschrijving

- 1 Vulling watertank
- 2 Stoomregelaar
- 3 Temperatuurregelknop (alleen TS 7 Pro)
- 4 Led temperatuurregeling
- 5 Stroomsnoer

Beoogd gebruik

Het apparaat mag alleen voor het strijken van kledingstukken worden gebruikt, die geschikt zijn voor strijken in overeenstemming met het waslabel. Strijk of stoom nooit kleren terwijl u ze draagt.

(A) Beginnen met strijken

Zie afb. A voor details.

Voordat u begint te strijken, volgt u aandachtig de instructies op het waslabel van het kledingstuk. Stoffen met dit symbool  zijn niet geschikt om te strijken.

Opmerking: Indien het water extreem hard is, wordt het aanbevolen om een mengsel van 50% leidingwater en 50% gedestilleerd water te gebruiken. Gebruik nooit uitsluitend gedestilleerd water. Gebruik geen condensatiewater van een droogtrommel.

(B) Stoomopties

Continu stoom (normaal)

Aanbevolen voor stoffen zoals wol, polyester en katoen/linnen.

Continu stoom (turbo)

Aanbevolen voor kledingstukken die een krachtige stoomstraal nodig hebben, zoals dik katoen/linnen en jeans.

Opmerking: Tijdens het strijken mag u de stoomregelaar niet voorbij instelling «6» draaien.

Stoomstoot

Vóór gebruik drukt u de knop activering stoomstoot 3 tot 4 maal in. Voor een krachtige stoomimpuls drukt u de activering stoomstoot in intervallen van enkele seconden in.

Temperatuur (alleen TS 7 Pro)

stand 1 (●)	Synthetische stoffen
stand 2 (●●)	Wol, zijde, polyester
stand 3 (●●●)	Katoen, linnen

(C) Automatische uitschakeling

Vanwege de veiligheid en het verminderen van het stroomgebruik is de functie automatische uitschakeling standaard geactiveerd. Voor details raadpleegt u afb. C.

(D) Na het strijken

Laat het strijkijzer afkoelen voordat u het opbergt. Voor details raadpleegt u afb. D.

(E) Ontkalken

Gebruik geen in de handel verkrijgbare ontcalcingsmiddelen, aangezien die het strijkijzer kunnen beschadigen.

Hoe vaak u dient te ontkalken hangt af van de hardheid van het water, de hoeveelheid gebruikte stoom en de frequentie en duur van de strijkbeurten. Het wordt aanbevolen om de ontcalcingsprocedure ten minste eenmaal per maand uit te voeren.

Alleen voor TS 9

De stappen zoals omschreven bij “Voorbereiden” en “Zelfreiniging” moeten tweemaal worden herhaald.

Voor details raadpleegt u afb. E.

Opmerking: Het strijkijzer mag nooit worden gebruikt zonder stoomregelaar.

(F) Verzorging en reiniging

Zorg er vóór de reiniging altijd voor dat het strijkijzer volledig is afgekoeld. Voor details raadpleegt u afb. F.

Garantie en service

Voor gedetailleerde informatie raadpleegt u de afzonderlijke brochure over garantie en service, of gaat u naar www.braunhousehold.com.

Gids voor probleemoplossing

	TS 7 Pro	TS 9
PROBLEEM	OPLOSSING	
Waterdruppels vallen op de stof tijdens het strijken	Druk op het deksel van de watertank en controleer of het gesloten is	
	Controleer of de temperatuurregelknop minstens op ●● staat. Kies een hogere instelling voor de temperatuur. Neem langere intervallen wanneer u drukt op de knop voor stoomstoot.	Neem langere intervallen wanneer u drukt op de knop voor stoomstoot.
	Indien chemische stoffen in de watertank zijn gedaan, maakt u de tank leeg en spoelt u hem 2-3 maal.	

Het strijkijzer produceert weinig of geen stoom	Controleer het waterpeil en vul de tank bij	
	Voer de ontkalkingsprocedure uit	
	Controleer of de temperatuurregelknop minstens op ●● staat.	Wacht tot het strijkijzer warm is en de led temperatuurcontrole vast brandt.
Tijdens het strijken komen schiffers en witte onzuiverheden uit de zoolplaat	Voer de ontkalkingsprocedure uit	
De sproeifunctie of stoomstoot werkt niet naar behoren	Vul de watertank bij	
De zoolplaat wordt niet warm	Trek de stekker uit het stopcontact en steek hem opnieuw in. Draai de temperatuurregelknop van «min» naar «max». Selecteer dan de gewenste temperatuur.	n.v.t.
De led temperatuurregeling blijft permanent branden	n.v.t.	Trek de stekker uit het stopcontact en steek hem opnieuw in. Indien het probleem blijft aanhouden, neem dan contact op met de klantenservice van Braun.
Waterdruppels vallen van de zoolplaat nadat de stekker uit het stopcontact is getrokken of het strijkijzer is opgeborgen	Zet de stoomregelaar op «0»	
	Maak de watertank na het strijken leeg en zet het strijkijzer verticaal op een stabiel oppervlak tijdens het afkoelen	

Dansk

Før ibrugtagning

Læs venligst instruktionerne grundigt og fuldstændigt inden brug af apparatet.

Beskrivelse

- 1 Vandbeholderpåfyldning
- 2 Dampregulator
- 3 Temperaturvælger (kun TS 7 Pro)
- 4 Temperaturkontrol LED
- 5 Strømkabel
- 6 Dampskududløser
- 7 Turbodampknap
- 8 Sprøjteknop
- 9 Sprøjtefunktion
- 10 Strygejernsholder

Tilsigtet brug

Apparatet må kun benyttes til strygning af beklædning der er egnet til strygning i henhold til plejemærkning. Stryg eller damp aldrig beklædningsgenstande, mens de bæres.

(A) Start strygning

For detaljer, se fig A.

Før du begynder at stryge, skal instruktionerne på beklædningsgenstanden følges omhyggeligt. Tekstiler med dette symbol  kan ikke stryges.

Bemærk: Hvis vandet er meget hårdt, anbefales det at bruge en blanding af 50 % postevand og 50 % destilleret vand. Undgå kun at bruge destilleret vand. Brug ikke kondensvand fra en tørretumbler.

(B) Dampmuligheder:

Konstant damp (normal)

Denne indstilling foreslås til beklædningsgenstande såsom uld, polyester og bomuld/linned.

Konstant damp (turbo)

Denne indstilling foreslås til beklædningsgenstande, der har brug for mere kraftig damp, såsom tyk bomuld/linned og jeans.

Bemærk: Lad være med at dreje dampregulatoren ud over indstilling «6», når der stryges.

Dampskud

Før brugen skal der trykkes på dampskududløseren 3 til 4 gange for at aktivere den. For at få et kraftfuldt damp-boost, skal der trykkes på dampskududløseren i intervaller på et par sekunder.

Temperatur (kun TS 7 Pro)

niveau 1 (●)	Syntetisk
niveau 2 (●●)	Uld, silke, polyester
niveau 3 (●●●)	Bomuld, linned

(C) Auto Off

Af sikkerhedsmæssige årsager og for reduktion af strømforbruget, aktiveres auto-off funktionen automatisk. For detaljer, se fig. C.

(D) Efter strygning

Lad strygejernets køle af før opbevaring. For detaljer, se fig. D

(E) Afkalkning

Brug ikke kommercielle afkalkningsmidler, da de kan beskadige strygejernets.

Afkalkningshyppigheden afhænger af vandets hårdhedsgrad, brugt dampmængde og hyppighed og varighed af strygninger. Det er en god ide at køre afkalkningsproceduren mindst én gang om måneden.

Kun for TS 9

De beskrevne trin under "Forberedelse" og "Selvrensning" skal gentages to gange.

For detaljer, se fig. E

Bemærk: Strygejernets må aldrig bruges uden dampregulator.

(F) Pleje og rengøring

Sørg for, at apparatet er helt afkølet inden rengøring. For detaljer, se fig. F

Garanti og service

For detaljeret information, se separat garantiog servicebrochure eller besøg www.braunhousehold.com.

Gids voor probleemoplossing

	TS 7 Pro	TS 9
PROBLEM	LØSNING	
Vanddråber drypper på stoffet under strygning	Tryk på vandbeholderens låg og kontrollér, om det er lukket	
	Kontrollér, at temperaturvælgeren mindst står på ●●. Vælg en højere temperaturindstilling. Brug længere intervaller, når der trykkes på dampskudknappen.	Brug længere intervaller, når der trykkes på dampskudknappen.
	Hvis der har været fyldt kemikalier i vandbeholderen, tøm vandbeholderen, skyl den 2-3 gange.	
Strygejernets producerer for lidt eller ingen damp	Kontrollér vandniveauet og fyld beholderen op igen	
	Lav en afkalkning	
	Kontrollér, at temperaturvælgeren mindst står på ●●.	Vent, indtil strygejernets varmer op og temperaturkontrol-LED'en er TÆNDT permanent.
Der kommer flager og hvide urenheder ud fra sålpladen under strygningen	Lav afkalkningen	
Sprøjtefunktionen eller dampskuddet fungerer ikke ordentligt	Fyld vandbeholderen igen	
Sålpladen varmer ikke op	Afbryd strygejernets og slut det til igen. Drej temperaturvælgeren fra "min" to "max". Vælg derefter den ønskede temperatur	n/a

Temperaturkontroll LED tænder permanent.	n/a	Afbryd strygejernet og slut det til igen. Hvis problemet ikke forsvinder, kontakt Braun kundeservice.
Vanddråber drypper fra sålen efter strygejernet er afbrudt eller har været opbevaret	Sæt dampregulatoren på «0»	
	Tøm vandbeholderen efter stryking og placér strygejernet lodret på et stabilt underlag under nedkøling	

Norsk

Før bruk

Les hele bruksanvisningen nøye før du begynner å bruke apparatet.

Beskrivelse

- 1 Vanntankpåfylling
- 2 Dampregulator
- 3 Temperaturbryter (kun TS 7 Pro)
- 4 Lampe for temperaturkontroll
- 5 Strømledning
- 6 Dampstøt-utløser
- 7 Turbo-dampknapp
- 8 Sprayknapp
- 9 Sprayfunksjon
- 10 Strykejernstøtte

Tiltenkt bruk

Apparatet må kun benyttes til stryking av klær som egner seg for stryking i henhold til etiketten. Klær skal aldri strykes eller dampes mens man har de på.

(A) Start stryking

For mer informasjon, se fig. A.

Før du begynner å stryke skal instruksjonene på etiketten følges grundig. Tekstiler med dette symbolet  skal ikke strykes.

Obs: Om du har svært hardt vann, anbefaler vi at du bruker 50 % vann fra springen og 50 % destillert vann. Bruk aldri kun destillert vann. Bruk aldri kondensert vann fra en tørketrommel.

(B) Dampalternativer:

Kontinuerlig damp (normal)

Anbefales for klesmaterialer som ull, polyester og bomull/lintøy.

Kontinuerlig damp (turbo)

Anbefales for klesmaterialer som trenger mer kraftig damp, som tykk bomull, tykt lintøy og jeans.

Obs: Når du stryker skal dampregulatoren ikke dreies videre fra innstillingen «6».

Dampstøt

Før bruk trykker du 3 til 4 ganger på dampstøt-utløseren for å aktivere den. For kraftige dampstøt trykker du på dampstøt-utløseren i intervaller på noen få sekunders mellomrom.

Temperatur (kun TS 7 Pro)

nivå 1 (•)	Syntetiske fibre
nivå 2 (••)	Ull, silke, polyester
nivå 3 (•••)	Bomull, lintøy

(C) Auto-Av

For å ivareta sikkerheten og oppnå redusert energiforbruk, aktiveres funksjonen auto-av automatisk. For mer informasjon, se fig. C.

(D) Etter stryking

La strykejernet avkjøles før lagring. For mer informasjon, se fig. D.

(E) Avkalking

Du skal ikke bruke vanlig avkalkningsmiddel, for det kan skade strykejernet. Frekvensen på avkalkningen avhenger av vannets hardhet, mengden av damp som benyttes, samt både frekvens og varighet på stryking. Det er en god rutine å foreta avkalkningsprosedyren minst en gang i måneden.

Kun for TS 9

Trinnene beskrevet under "Klargjøring" og "Selvrens" må gjentas to ganger.

For mer informasjon, se fig. E.

Obs: Strykejernet skal aldri benyttes uten dampregulatoren.

(F) Pleie og rengjøring

Pass alltid på at strykejernet er helt nedkjølt før rengjøring. For mer informasjon, se fig. F. Garanti og service.

Garanti og service

For detaljert informasjon, se den separate garantien og servicebrosjyren eller besøk www.braunhousehold.com.

Veiledning for feilsøking

	TS 7 Pro	TS 9
PROBLEM	LØSNING	
Små vanddråper drypper på tøyet når du stryker	Trykk på vanntankklokke for å sjekke om det er lukket	
	Sjekk at temperaturvelgeren minst er på ●●. Velg en høyere temperaturinnstilling. Bruk lengre intervaller når du trykker på dampstøt-knappen.	Bruk lengre intervaller når du trykker på dampstøt-knappen.
	Dersom det har blitt benyttet kjemikalier i vanntanken, tøm vanntanken og skyll den 2-3 ganger.	
Strykejernet produserer lite eller ingen damp	Sjekk vannivået og fyll på tanken igjen	
	Utfør en avkalkningsprosedyre	
	Sjekk at temperaturvelgeren minst er på ●●.	Vent til strykejernet varmes opp og lampen for temperaturkontroll lyser kontinuerlig.
Flak og hvite urenheter oppstår på såleplaten ved stryking	Utfør avkalkningsprosedyren	
Spylerfunksjonen eller dampstøt fungerer ikke ordentlig	Fyll på vanntanken igjen	
Såleplaten varmes ikke opp	Frakoble strykejernet og koble det til igjen. Temperaturvelgeren dreies fra «min» til «max». Deretter velges ønsket temperatur.	n/a
Lampen for temperaturkontroll vil lyse kontinuerlig	n/a	Frakoble strykejernet og koble det til igjen. Ta kontakt med Braun servicesenter dersom problemet vedvarer.
Det drypper vanddråper fra såleplaten etter at strykejernet har fått kontakten trukket ut eller er satt til oppbevaring	Still inn dampregulatoren på «0»	
	Tøm vanntanken etter stryking og sett strykejernet vertikalt på en stabil overflate mens det avkjøles	

Svenska

Före användning

Läs bruksanvisningen noga och i sin helhet innan du använder apparaten.

Beskrivning

- 1 Påfyllning av vattenbehållare
- 2 Ångreglage
- 3 Temperaturväljare (endast för TS 7 Pro)
- 4 Lysdiod för kontroll av temperaturen
- 5 Nätsladd
- 6 Ångstråleutlösare
- 7 Turbo-ångknapp
- 8 Sprayknapp
- 9 Sprayfunktion
- 10 Läge för strykjärnsstöd

Avsedd användning

Apparaten är endast avsedd för stryking av klädesplagg som kan strykas enligt skötselråden. Ta alltid av dig klädesplagget innan du stryker eller fuktat det.

(A) Börja stryka

Se bild A för mer information.

Innan du börjar stryka måste du kontrollera plaggets skötselråd noggrant. Tyg med denna symbol  går inte att stryka.

Observera: Om du har extremt hårt vatten rekommenderar vi att du använder 50 % kranvatten och 50 % destillerat vatten. Använd aldrig enbart destillerat vatten. Använd aldrig kondensvatten från en torktumlare.

(B) Ånglägen

Konstant ånga (normalt läge)

Denna inställning rekommenderas för plagg av ylle, polyester eller bomull/linne.

Konstant ånga (turboläge)

Denna inställning rekommenderas för plagg som behöver kraftfull ånga, t.ex. tjocka plagg av bomull/linne eller jeans.

Observera: Så länge strykning pågår ska man inte vrida ångregalet längre än till «6».

Ångstråle

Tryck 3 till 4 gånger på ångstråleutlösaren för att aktivera den före användning. Tryck in ångstråleutlösaren med några sekunders mellanrum för att få extra mycket ånga.

Temperatur (endast för TS 7 Pro)

nivå 1 (●)	Syntetmaterial
nivå 2 (●●)	Ylle, silke, polyester
nivå 3 (●●●)	Bomull, linne

(C) Auto off-funktion

Av säkerhetsskäl och för minskad elförbrukning aktiveras auto-off-funktionen automatiskt. För mer information, se fig. C.

(D) När du är klar med strykningen

Låt strykjärnet svalna innan du ställer undan det för förvaring. För mer information, se fig. D.

(E) Avkalkning

Använd inte avkalkningsmedel från handeln, strykjärnet kan skadas. Hur ofta strykjärnet behöver avkalkas beror på vattnets hårdhet, mängden ånga som används samt hur ofta och hur länge strykningen pågår. Avkalkning bör genomföras åtminstone en gång per månad.

Endast för TS 9

De steg som finns beskrivna under "Förberedelser" och "Självrengöring" måste utföras två gånger.

För mer information, se fig. E.

Observera: Strykjärnet får aldrig användas utan ångreglaget.

(F) Skötsel och rengöring

Kontrollera alltid före varje rengöring att apparaten har svalnat helt. För mer information, se fig. F.

Garanti och service

Se den separata garantin och servicebroschyren eller gå till www.braunhousehold.com för utförlig information.

Veiledning for feilsøking

	TS 7 Pro	TS 9
PROBLEM	LÖSNING	
Vattendroppar droppar på tyget vid strykning	Tryck på vattenbehållarens lock och kontrollera att det är stängt	
	Kontrollera att temperaturväljaren är åtminstone på ●●. Välj en högre temperaturinställning. Vänta längre innan du trycker på ångstråleknappen.	Vänta längre innan du trycker på ångstråleknappen.
	Töm vattenbehållaren, skölj ur den två till tre gånger om det har hamnat kemikalier i vattenbehållaren.	
Strykjärnet avger lite eller ingen ånga	Kontrollera vattennivån och fyll på behållaren	
	Genomför avkalkning	
	Kontrollera att temperaturväljaren är åtminstone på ●●.	Vänta tills strykjärnet har värmts upp och lysdioden för kontroll av temperaturen lyser permanent.
Flagor och vit smuts kommer ut ur stryksulan under strykningen	Genomför avkalkningen	

Sprayfunktionien eller ångstrålen fungerar inte korrekt	Fyll på vattenbehållaren	
Stryksulan värms inte upp	Dra ut strykjärnets kontakt och sätt in kontakten igen. Roteratemperturväljaren från «min» till «max». Välj sedan önskad temperatur.	n/a
Lysdioden för kontroll av temperaturen slås på och är sedan på konstant	n/a	Dra ut strykjärnets kontakt och sätt in kontakten igen. Kontakta Brauns kundservice om felet inte kan åtgärdas.
Det droppar vattendroppar från stryksulan efter att strykjärnet har stängts av eller stoppats	Ställ ångreglaget på «0»	
	Töm vattenbehållaren efter strykning och placera strykjärnet i vertikalt läge på en stabil yta medan det svalnar	

Suomi

Ennen käyttöä

Lue käyttöohjeet huolellisesti ja kokonaan ennen laitteen käyttöä.

Kuvaus

- 1 Vesisäiliön täyttö
- 2 Höyryn säädin
- 3 Lämpötilan säätö (vain TS 7 Pro)
- 4 Lämpötilan merkkivalo
- 5 Virtajohto
- 6 Höyryannoksen liipaisin
- 7 Tehohöyrypainike
- 8 Suihkutuspainike
- 9 Suihkutustoiminto
- 10 Silitysraudan säilytysasento

Käyttötarkoitus

Laitteella saa silittää vain sellaisia vaatteita, jotka sopivat hoitolipukkeen mukaan silittäväksi. Älä koskaan silitä tai kostuta vaatteita käyttäessäsi niitä.

(A) Silittämisen aloittaminen

Katso yksityiskohdat kuvasta A.

Noudata vaateen hoitolipukkeen ohjeita huolella ennen kuin aloitat silityksen. Jos vaatteessa on tämä symboli , sitä ei saa silittää.

Huomautus: Jos vesi on erittäin kovaa, suosittelemme käyttämään 50 % vesijohtovettä ja 50 % tislattua vettä. Älä koskaan käytä vain tislattua vettä. Älä käytä kuivaajasta tiivistynyttä vettä.

(B) Höyryn asetukset

Jatkuva höyry (normaali)

Tätä suositellaan villalle, polyesterille ja puuvillalle/pellavalle.

Jatkuva höyry (tehoasetus)

Tätä suositellaan enemmän höyryä vaativille kankaille, kuten paksulle puuvillalle/pellavalle ja farkkukankaalle.

Huomautus: Älä käännä höyryn säädintä silittämisen aikana asennon "6" taakse.

Höyryannoksen liipaisu

Paina höyryannoksen liipaisinta ennen käyttöä 3 – 4 kertaa, minkä jälkeen liipaisin on toimintavalmiudessa. Jos haluat annostella tehostetusti höyryä, paina höyryannoksen liipaisinta muutaman sekunnin välein.

Lämpötila (vain TS 7 Pro)

taso 1 (●)	Synteettiset
taso 2 (●●)	Villa, silkki, polyesteri
taso 3 (●●●)	Puuvilla, vuodevaatteet

(C) Automaattinen sammutus

Turvallisuussyistä ja sähkön säästämiseksi automaattinen sammutustoiminto on automaattisesti päällä. Katso yksityiskohdat kuvasta C.

(D) Silittämisen jälkeen

Anna silitysraudan jäähtyä, ennen kuin siirät sen säilytyspaikkaan. Katso yksityiskohdat kuvasta D.

(E) Kalkinpoisto

Älä käytä kauppoissa myytäviä valmiita kalkinpoistoaineita, sillä nämä aineet saattavat vahingoittaa silitysrautaa.

Vaadittava kalkinpoiston aikaväli riippuu veden kovuudesta, käytettävästä höyryn määrästä sekä silityskertojen määrästä ja kestosta. Kalkinpoisto on kuitenkin yleensä hyvä suorittaa vähintään kerran kuukaudessa.

Vain TS 9

Kohdassa «Valmistelu» ja «Itsepuhdistus» mainitut vaihteet täytyy toistaa kahdesti.

Katso yksityiskohdat kuvasta E.

Huomautus: Silitysrautaa ei saa koskaan käyttää ilman höyryn säädintä.

(F) Hoito ja puhdistus

Varmista aina ennen puhdistusta, että silitysrauta saanut jäähtyä täysin. Katso yksityiskohdat kuvasta F.

Takuu ja huolto

Tarkempia tietoja on erillisessä takuuja huoltolehtisessä ja osoitteessa www.braunhousehold.com.

Vianetsintäopas

	TS 7 Pro	TS 9
ONGELMA	RATKAISU	
Kankaalle tippuu silittämisen aikana pieniä vesipisaroita	Paina vesisäiliön kantta ja varmista, että se on suljettu	
	Varmista, että lämpötilan valitsin on vähintään asennossa ●●. Valitse korkeampi lämpötila-asetus. Pidä pitempiä taukoja painaessasi höyrysuihkepainiketta.	Pidä pitempiä taukoja painaessasi höyrysuihkepainiketta.
	Jos vesisäiliöön on lisätty kemikaaleja, tyhjennä vesisäiliö ja huuhtele se 2-3 kertaa.	
Silitysrauta tuottaa vain vähän tai ei lainkaan höyryä	Tarkista veden määrä ja täytä säiliö	
	Suorita kalkinpoisto	
	Varmista, että lämpötilan valitsin on vähintään asennossa ●●.	Odota, että silitysrauta ehtii kuumentua ja että lämpötilan merkkivalo palaa yhtäjaksoisesti.
Aluslevystä lähtee silittämisen aikana hiutaleita ja valkoista likaa	Suorita kalkinpoisto	
Suihkutustoiminto tai höyrysuihke toimii puutteellisesti	Täytä vesisäiliö	
Aluslevy ei kuumene	Irrota silitysrauta pistorasiasta ja kytke se takaisin. Käännä lämpötilanvalitsin asennosta «min» asentoon «max». Valitse sitten haluamasi lämpötila.	–
Lämpötilan merkkivalo palaa jatkuvasti	–	Irrota silitysrauta pistorasiasta ja kytke se takaisin. Jos ongelma ei poistu, ota yhteyttä Braunin asiakaspalveluun.
Pieniä vesipisaroita tippuu aluslevystä sen jälkeen, kun silitysraudan pistoke on irrotettu pistorasiasta tai silitysrauta on ollut säilytettävänä	Aseta höyryn säädin asentoon «0»	
	Tyhjennä vesisäiliö silittämisen jälkeen ja aseta silitysrauta jäähtymisen ajaksi pystyasentoon tukevalle alustalle	

Polski

Przed użyciem

Przed użyciem urządzenia należy dokładnie i w całości przeczytać instrukcję obsługi.

Opis urządzenia

- 1 Napełnianie zbiornika wody
- 2 Regulator pary
- 3 Selektor temperatury (tylko TS 7 Pro)
- 4 Kontrolka temperatury
- 5 Przewód zasilający
- 6 Wyzwalacz uderzenia pary
- 7 Przycisk pary turbo
- 8 Przycisk funkcji spryskiwacza
- 9 Działanie funkcji spryskiwacza
- 10 Pozycja przechowywania żelazka

Przeznaczenie

Urządzenie służy wyłącznie do prasowania odzieży, która może być prasowana zgodnie z informacjami dotyczącymi pielęgnacji produktu znajdującymi się na metce. Nie wolno prasować ani nawilżać odzieży nałożonej na ciało.

(A) Rozpoczęcie prasowania

W celu uzyskania dodatkowych informacji patrz rys. A.

Przed rozpoczęciem prasowania należy dokładnie zapoznać się z instrukcjami dotyczącymi pielęgnacji produktu znajdującymi się na metce. Tkaniny oznaczone symbolem  nie nadają się do prasowania.

Uwaga: Jeśli woda z kranu jest bardzo twarda, zalecamy zastosowanie mieszaniny złożonej w 50% z wody z kranu i w 50% z wody destylowanej. Nie wolno używać samej wody destylowanej. Nie należy używać wody kondensacyjnej z suszarki bębnowej.

(B) Opcje pary

Para stała (ustawienie normalne)

Zalecane dla odzieży wykonanej z wełny, poliestru i bawełny/lnu.

Para stała (ustawienie turbo)

Zalecane dla odzieży wymagającej większego uderzenia pary, na przykład grubych ubrań z bawełny/lnu i jeansów.

Uwaga: Podczas prasowania nie przekręcać regulatora pary powyżej wartości 6.

Uderzenie pary

Przed użyciem nacisnąć wyzwalacz uderzenia pary od 3 do 4 razy, aby go aktywować. Aby uzyskać silny wyrzut pary, naciskać wyzwalacz uderzenia pary w interwałach co kilka sekund.

Temperatura (tylko TS 7 Pro)

poziom 1 (•)	Tkaniny syntetyczne
poziom 2 (••)	Wełna, jedwab, poliester
poziom 3 (•••)	Bawełna, len

(C) Auto Off (automatyczne wyłączenie)

Ze względów bezpieczeństwa i w celu zmniejszenia zużycia energii funkcja automatycznego wyłączenia jest aktywowana automatycznie. W celu uzyskania dodatkowych informacji patrz rys. C.

(D) Po zakończeniu prasowania

Zostawić żelazko do ostygnięcia przed schowaniem na miejsce. W celu uzyskania dodatkowych informacji patrz rys. D.

(E) Usuwanie kamienia

Nie używać odkamieniaczy dostępnych w sklepach, ponieważ mogą uszkodzić żelazko. Częstotliwość odkamieniania zależy od twardości wody, ilości używanej pary oraz częstotliwości i czasu trwania sesji prasowania. Zaleca się przeprowadzanie procedury odkamieniania co najmniej raz w miesiącu.

Tylko TS 9

Czynności opisane w punktach «Przygotowanie» i «Samoczyszczenie» należy powtórzyć dwukrotnie.

W celu uzyskania dodatkowych informacji patrz rys. E.

Uwaga: Nie wolno używać żelazka bez regulatora pary.

(F) Konserwacja i czyszczenie

Przed przystąpieniem do czyszczenia należy zawsze upewnić się, że żelazko całkowicie ostygło. W celu uzyskania dodatkowych informacji patrz rys. F.

Gwarancja i serwis

W celu uzyskania szczegółowych informacji zapoznaj się z treścią oddzielnej broszury dotyczącej gwarancji i serwisu lub odwiedź witrynę www.braunhousehold.com.

Rozwiązywanie problemów

	TS 7 Pro	TS 9
PROBLEM	ROZWIĄZANIE	
Podczas prasowania na tkaninę kapią krople wody.	Nacisnąć pokrywkę zbiornika wody i sprawdzić, czy jest zamknięta.	
	Sprawdzić, czy pokrętko wyboru temperatury znajduje się co najmniej w położeniu ●●. Ustawić wyższy poziom temperatury. Używać przycisku wyrzutu pary w dłuższych odstępach czasowych.	Używać przycisku wyrzutu pary w dłuższych odstępach czasowych.
	Jeżeli do zbiornika wody wlewo środek chemiczny, opróżnić zbiornik i przepłukać go 2–3 razy.	
Żelazko wytwarza mało pary lub nie wytwarza jej w ogóle.	Sprawdzić poziom wody i ewentualnie uzupełnić.	
	Wykonać procedurę usuwania kamienia.	
	Sprawdzić, czy pokrętko wyboru temperatury znajduje się co najmniej w położeniu ●●.	Poczekać, aż żelazko się nagrzeje, a kontrolka temperatury włączy się na stałe.
Podczas prasowania ze stopy żelazka wydostają się drobinki kamienia i białe zanieczyszczenia.	Wykonać procedurę usuwania kamienia.	
Funkcja spryskiwacza albo wyrzutu pary nie działa właściwie.	Ponownie napełnić zbiornik wody.	
Stopa nie nagrzewa się.	Odłączyć żelazko od zasilania i podłączyć je ponownie. Obrócić pokrętko wyboru temperatury z pozycji «min» (minimalna) do «max» (maksymalna). Następnie wybrać odpowiednią temperaturę.	nie dotyczy
Kontrolka temperatury jest stale włączona	nie dotyczy	Odłączyć żelazko od zasilania i podłączyć je ponownie. Jeśli problem nie zniknie, skontaktować się z Centrum Obsługi Klienta marki Braun.
Po wyłączeniu wtyczki z prądu albo przechowywaniu żelazka przez jakiś czas ze stopy skapują krople wody.	Ustawić przełącznik poziomu wytwarzania pary w położeniu «0»	
	Opróżnić zbiornik wody po prasowaniu i na czas stygnięcia ustawić żelazko pionowo na stabilnej powierzchni.	

Český

Před použitím

Než začnete přístroj používat, pečlivě si přečtete celý tento návod.

Popis

- 1 Naplnění nádržky na vodu
- 2 Regulátor páry

- 3 Volič teploty (pouze TS 7 Pro)
- 4 Kontrolka LED teploty
- 5 Napájecí kabel
- 6 Spouštění prudkého rozstříkovaní páry
- 7 Tlačítko páry turbo
- 8 Stříkací tlačítko
- 9 Stříkací funkce
- 10 Odkládací plocha na žehličku

Použití k určenému účelu

Přístroj smí být používán pouze k žehlení částí oděvu, které jsou vhodné pro žehlení podle pokynů uvedených na štítku u oděvu. Nikdy nežehlete nebo nenapařujte oděv během jeho nošení.

(A) Zahájení žehlení

Podrobnosti viz obrázek A.

Před zahájením žehlení se pozorně řiďte pokyny k péči uvedenými na štítku u oděvu. Tkaniny s tímto symbolem  nelze žehlit.

Poznámka: Pokud je u vás voda extrémně tvrdá, doporučujeme použít 50 % vody z vodovodu a 50 % destilované vody. Nepoužívejte pouze destilovanou vodu. Nepoužívejte kondenzovanou vodu ze sušičky.

(B) Možnosti volby napařování

Nepřetržitě napařování (normální)

Doporučuje se pro oděvy jako vlna, polyester a bavlna/len.

Nepřetržitě napařování (turbo)

Doporučuje se pro oděvy, které potřebují výkonnější páru, jako silná bavlna/len a džíny.

Poznámka: Během žehlení neotáčejte regulátorem páry mimo nastavení «6».

Prudké rozstříkování páry

Předtím než budete chtít používat prudké rozstříkování páry, stiskněte jeho spouštění 3 až 4 krát, aby se aktivovalo. Pro silné rozstříkování páry stiskněte spouštění prudkého rozstříkování páry v intervalech několika sekund.

Teplota (pouze TS 7 Pro)

stupeň 1 (●)	Syntetické materiály
stupeň 2 (●●)	Vlna, hedvábí, polyester
stupeň 3 (●●●)	Bavlna, len

(C) Automatické vypnutí

Z bezpečnostních důvodů a kvůli snížení spotřeby el. proudu je automaticky aktivována funkce automatické vypnutí. Podrobnosti viz obr. C.

(D) Po ukončení žehlení

Před uložením nechte žehličku vychladnout. Podrobnosti viz obr. D.

(E) Odvápňení

Nepoužívejte komerční odvápňovače, mohou žehličku poškodit. Četnost odvápňování závisí na tvrdosti vody, používaném množství páry a četnosti a době trvání žehlení. Je dobrým zvykem provést proceduru odvápňování nejméně jednou za měsíc.

Pouze pro TS 9

Kroky uvedené pod «Příprava» a «Samočištění» je nutné dvakrát opakovat.

Podrobnosti viz obr. E.

Poznámka: Žehlička se nikdy nesmí používat bez regulátoru páry.

(F) Péče a čištění

Před čištěním se vždy ujistěte, že žehlička zcela vychladla. Podrobnosti viz obr. F.

Záruka a servis

Pro podrobné informace viz samostatný záruční a servisní dokument nebo navštivte www.braunhousehold.com.

Průvodce odstraňováním poruch

	TS 7 Pro	TS 9
PROBLÉM	ŘEŠENÍ	
Kapky vody odkapávají na látku během žehlení	Stiskněte víčko nádržky na vodu a zkontrolujte, zda je správně uzavřeno	
	Zkontrolujte, zda je volič teploty nastaven alespoň na ●●. Zvolte vyšší nastavení teploty. Ponechte delší intervaly při stisknutí tlačítka prudkého rozstříkování páry.	Ponechte delší intervaly při stisknutí tlačítka prudkého rozstříkování páry.
	Pokud byly do nádržky na vodu přidány chemické přísady, vyprázdněte nádržku na vodu a vypláchněte ji 2-3krát.	

Žehlička vytváří málo páry nebo žádnou	Zkontrolujte stav vody a doplňte nádržku	
	Proved'te postup odvápnování	
	Zkontrolujte, zda je volič teploty nastaven alespoň na ●●.	Vyčkejte, dokud se žehlička nezahřeje a kontrolka LED teploty nebude stále rozsvícená.
Během žehlení vycházejí ven z žehlicí plochy odlupující se částečky a nečistoty	Proved'te postup odvápnování	
Řádně nefunguje stříkací funkce nebo prudké rozstříkávání páry	Naplněte znovu nádržku na vodu	
Žehlicí plocha se nezahřívá	Vytáhněte žehličku ze zásuvky a znovu ji zapojte. Otočte volič teploty z «min» na «max». Potom zvolte požadovanou teplotu.	nedostupné
Kontrolka LED teploty se trvale rozsvítí	nedostupné	Vytáhněte žehličku ze zásuvky a znovu ji zapojte. Pokud problém nezmizí, kontaktujte zákaznický servis Braun.
Kapky vody odkapávají ze žehlicí plochy poté co byla žehlička vytažena ze zásuvky nebo uložena	Nastavte regulátor páry na «0»	
	Vyprázdněte nádržku na vodu po žehlení a žehličku umístěte vertikálně na vhodný povrch během jejího chladnutí	

Slovenský

Pred použitím prístroja

(Než) Skôr, ako začnete prístroj používať, pozorne si prečítajte celý tento návod.

Popis

- 1 Plnenie nádržky na vodu
- 2 Regulátor pary
- 3 Volič teploty (len model TS 7 Pro)
- 4 LED kontrolka regulácie teploty
- 5 Napájací kábel
- 6 Aktivátor parnej dávky
- 7 Tlačidlo turbo pary
- 8 Tlačidlo rozprašovania
- 9 Funkcia rozprašovania
- 10 Opierka žehličky

Určené použitie

Spotrebič sa smie používať iba na žehlenie odevov vhodných na žehlenie podľa štítka s informáciami o starostlivosti. Nikdy nežehlite, ani nenaparujte odevy, ktoré máte oblečené.

(A) Začínáme žehliť

Podrobnosti nájdete na obr. A.

Skôr než začnete žehliť, pozorne si preštudujte pokyny na štítke o starostlivosti. Tkaniny označené týmto symbolom  sa nedajú žehliť.

Poznámka: Ak máte mimoriadne tvrdú vodu, odporúčame použiť zmes vody z kohútika a destilovanej vody v pomere 1 k 1. Nikdy nepoužívajte výlučne destilovanú vodu. Nepoužívajte skondenzovanú vodu zo sušičky.

(B) Možnosti pary

Kontinuálna para (normálny režim)

Odporúča sa pre bielizeň z vlny, polyesteru a bavlny/ľanu.

Kontinuálna para (turbo režim)

Odporúča sa pre tkaniny, ktoré si vyžadujú silnejšie prúdenie pary, napríklad pre hrubú bavlnu/ľan a rifle.

Poznámka: Počas žehlenia neotáčajte regulátor pary na nastavenie presahujúce úroveň «6».

Parná dávka

Pred použitím funkciu aktivujte 3 až 4 stlačeniami aktivátora parnej dávky. Ak chcete dosiahnuť silný prúd pary, aktivátor parnej dávky stláčajte v intervaloch niekoľkých sekúnd.

Teplota (len model TS 7 Pro)

úroveň 1 (●)	Syntetické materiály
úroveň 2 (●●)	Vlna, hodváb, polyester
úroveň 3 (●●●)	Cotton, linen

(C) Automatické vypnutie

Z bezpečnostných dôvodov a kvôli zníženiu spotreby energie sa automaticky aktivuje funkcia automatického vypnutia. Podrobnosti nájdete na obr. C.

(D) Po žehlení

Žehličku pred odložením nechajte vychladnúť. Podrobnosti nájdete na obr. D.

(E) Odstraňovanie vodného kameňa

Nepoužívajte komerčné prípravky na odstraňovanie vodného kameňa, pretože by mohlo dôjsť k poškodeniu žehličky. Frekvencia odstraňovania vodného kameňa závisí od tvrdosti vody, množstva používanej pary a frekvencie a dĺžky žehlenia. Postup odstraňovania vodného kameňa je dobré opakovať aspoň raz mesačne.

Len pre model TS 9

Kroky opísané v častiach «Príprava» a «Samočistenie» je potrebné opakovať dvakrát.

Podrobnosti nájdete na obr. E.

Poznámka: Žehlička sa nikdy nesmie používať bez regulátora pary.

(F) Starostlivosť a čistenie

Pred čistením vždy skontrolujte, či žehlička úplne vychladla. Podrobnosti nájdete na obr. F.

Záruka a servis

Podrobné informácie nájdete v samostatnej záručnej a servisnej brožúrke, prípadne navštívte stránku www.braunhousehold.com.

Spravidca riešením problémov

	TS 7 Pro	TS 9
PROBLÉM	RIEŠENIE	
Kvapôčky vody počas žehlenia kvapkajú na tkaninu	Zatlačte uzáver nádržky na vodu a skontrolujte, či je uzavretý	
	Skontrolujte, či je volič teploty nastavený minimálne na úroveň ●●. Vyberte vyššie nastavenie teploty. Medzi stláčaním tlačidla parnej dávky nechávajte dlhšie intervaly.	Medzi stláčaním tlačidla parnej dávky nechávajte dlhšie intervaly.
	Ak sa do nádržky na vodu dali chemikálie, vyprázdnite nádržku na vodu a 2-3-krát ju opláchnite.	
Žehlička netvorí žiadnu alebo len minimum pary	Skontrolujte hladinu vody a doplňte nádržku	
	Vykonajte odvápnenie	
	Skontrolujte, či je volič teploty nastavený minimálne na úroveň ●●.	Čakajte, kým sa žehlička nezohreje a LED kontrolka regulácie teploty nezostane natrvalo SVIETIŤ.
Počas žehlenia vychádzajú zo žehliacej platne čiastočky a nečistoty.	Vykonajte odvápnenie	
Funkcia rozprašovania alebo parnej dávky riadne nefunguje	Znovu naplňte nádržku na vodu	
Žehliaca plocha sa nezahrieva	Žehličku odpojte a opätovne ju zapojte. Otočte volič teploty z polohy «min» do polohy «max». Následne vyberte požadovanú teplotu.	nie je dostupné
LED kontrolka regulácie teploty sa natrvalo zapne	nie je dostupné	Žehličku odpojte a opätovne ju zapojte. Ak sa tým problém nevyrieši, obráťte sa na oddelenie služieb zákazníkom spoločnosti Braun.

Kvapdőcsky vody kvapkajú zo žehliacej platne po odpojení alebo uskladnení žehličky	Regulátor pary nastavte do polohy «0»
	Po žehlení vyprázdňte nádržku na vodu a žehličku počas chladnutia položte vertikálne na stabilný podklad

Magyar

Használat előtt

Kérjük, a készülék használata előtt figyelmesen és teljes egészében olvassa el a használati utasítást.

Leírás

- 1 A víztartály feltöltése
- 2 Gőzszabályozó gomb
- 3 Hőmérséklet-választó (csak az TS 7 Pro típusnál)
- 4 Hőmérséklet-ellenőrző LED
- 5 Hálózati kábel
- 6 Gőzlöklet-kapcsoló
- 7 Turbó gőzölés gomb
- 8 Vízpermet gomb
- 9 Vízpermet funkció
- 10 A vasaló nyugalmi helyzete

Rendeltetésszerű használat

A készüléket csak olyan ruhák vasalására szabad használni, amelyek a ruhaápolási címke szerint vasalásra alkalmasak. Semmiképpen ne vasalja vagy gőzölje a ruhát, miközben viseli azt.

(A) A vasalás megkezdése

A részleteket lásd az «A» ábrán.

A vasalás megkezdése előtt figyelmesen olvassa el a ruhaápolási címkén található utasításokat. A  szimbólummal jelölt anyagok nem vasalhatók.

Megjegyzés: Nagyon kemény csapvíz esetén ajánlatos azt 50-50% arányban desztillált vízzel keverni. Semmiképpen ne használjon pusztán desztillált vizet. Ne használjon ruhaszártó gépből származó kondenzvizet.

(B) Gőzölési módszerek

Folyamatos gőzölés (normál)

Olyan ruhákhoz ajánlott, mint például a gyapjú, a poliészter és a pamut/vászon.

Folyamatos gőzölés (turbó)

Az erősebb gőzölést igénylő ruhákhoz (például vastag pamut/vászon és farmeranyag) ajánlott.

Megjegyzés: Vasalás közben ne forgassa a gőzszabályozó gombot a 6-os fokozaton túl.

Gőzlöklet

Használat előtt nyomja meg a gőzlöklet gombját 3-4-szer annak aktiválásához. Erőteljes gőzöléshez nyomja meg a gőzlöklet gombját néhány másodpercre.

Hőmérséklet-választó (csak az TS 7 Pro típusnál)

1-es fokozat (•)	Műszálas ruha
2-es fokozat (••)	Gyapjú, selyem, poliészter
3-as fokozat (•••)	Pamut, vászon

(C) Automatikus kikapcsolás

Biztonsági okokból és az áramfogyasztás csökkentése érdekében az automatikus kikapcsolási funkció automatikusan aktiválódik.

A részleteket lásd a «C» ábrán.

(D) Teendők a vasalást követően

Mielőtt elrakná a vasalót, várja meg, amíg az lehűl. A részleteket lásd a «D» ábrán.

(E) Vízkömentesítés

Ne használjon a kereskedelemben kapható vízköoldókat; azok károsíthatják a vasalót.

A vízkömentesítés gyakorisága függ a víz keménységétől, a felhasznált gőz mennyiségétől, valamint a vasalás gyakoriságától és időtartamától. Legalább havonta egyszer ajánlatos vízkömentesíteni.

Csak az TS 9 típusra vonatkozóan

Az «Előkészítés» és az «Öntisztítás» részben leírt műveleteket kétszer meg kell ismételni.

A részleteket lásd az «E» ábrán.

Megjegyzés: A vasalót demmiképpen nem szabad gőzszabályozó nélkül használni.

(F) Ápolás és tisztítás

A tisztítást megelőzően minden esetben ellenőrizze, hogy a vasaló teljesen lehűlt-e. A részleteket lásd az «F» ábrán.

Garancia és szerviz

A részletes információkat lásd a külön garancia- és szervízfüzetben vagy látogasson el a www.braunhousehold.com weboldalra.

Hibaelhárítási útmutató

	TS 7 Pro	TS 9
PROBLÉMA	MEGOLDÁS	
Vízcseppek csöpögnek az anyagra vasalás közben	Nyomja meg a víztartály fedelét, és ellenőrizze, le van-e zárva	
	Ellenőrizze, hogy a hőmérséklet-választó gomb legalább ●● fokozaton áll-e. Válasszon magasabb hőmérséklet-beállítást. Tartson hosszabb szüneteket, amikor megnyomja a gőzlökét gombot.	Tartson hosszabb szüneteket, amikor megnyomja a gőzlökét gombot.
	Ha vegyi anyagok kerültek a víztartályba, ürítse ki a víztartályt, majd öblítse ki 2-3 alkalommal.	
A vasaló kevés gőzt ad, vagy egyáltalán nem gőzöl	Ellenőrizze a vízszintet, és töltsé újra a tartályt	
	Végezze el a vízkőtlenítési eljárást	
	Ellenőrizze, hogy a hőmérséklet-választó gomb legalább ●● fokozaton áll-e.	Várjon, amíg a vasaló felmelegszik és a hőmérséklet-ellenőrző LED folyamatosan világítani kezd.
Szemcsék és fehér szennyeződések távoznak a vasalótálpból vasalás közben	Végezze el a vízkőtlenítési eljárást	
A vízpermet funkció vagy a gőzlökét nem működik megfelelően	Töltsé fel újra a víztartályt	
A vasalótálp nem melegszik fel	Húzza ki a vasaló csatlakozódugóját, majd csatlakoztassa azt ismét. A hőmérséklet-választó gombot tekerje «min» állásról «max-ra. Ezután válassza ki a kívánt hőfokot.	n/a
A hőmérséklet-ellenőrző LED folyamatosan világít.	n/a	Húzza ki a vasaló csatlakozódugóját, majd csatlakoztassa azt ismét. Ha a probléma nem szűnik meg, forduljon a Braun ügyfélszolgálatához.
Vízcseppek csepegnek a vasalótálpból a készülék csatlakozódugójának kihúzása vagy a készülék elrakása után	Állítsa a gőzszabályozó gombot «0» fokozatra	
	Ürítse ki a víztartályt vasalás után, és helyezze a vasalót függőlegesen stabil felületre a lehűléshez	

Hrvatski

Prije uporabe

Molimo vas da prije uporabe uređaja pažljivo i u cijelosti pročitate upute.

Opis

- 1 Poklopac spremnika za vodu
- 2 Regulator pare
- 3 Birač temperature (samo TS 7 Pro)
- 4 LED pokazivač za podešavanje temperature
- 5 Kabel za napajanje
- 6 Aktivator usmjerenog mlaza pare

- 7 Gumb za turbo paru
- 8 Gumb za prskanje
- 9 Funkcija prskanja
- 10 Postolja glačala

Namjena

Uređaj se smije koristiti samo za glačanje odjeće koja je prikladna za glačanje prema etiketi. Nikada nemojte glačati ili vlačiti odjeću dok je na vama.

(A) Početak glačanja

Za detalje pogledajte sl. A.

Prije nego započnete s glačanjem, pažljivo pogledajte upute o održavanju navedene na na etiketi. Tkaninu s ovim simbolom  se ne smije glačati.

Napomena: U slučaju da se radi o jako tvrdoj vodi, preporučujemo korištenje mješavine 50% destilirane i 50% vode iz slavine. Nikad ne koristite isključivo destiliranu vodu. Ne koristite kondenziranu vodu iz sušilice.

(B) Opcije za paru

Stalna para (normalno)

Preporučuje se za odjevne predmete od vune, poliestera i pamuka/lana.

Stalna para (turbo)

Preporučuje se za odjevne predmete koji zahtijevaju snažniju paru, primjerice debljeg pamuka/lana i traperu.

Napomena: Tijekom glačanja ne smanjujte regulator pare ispod postavke «6».

Usmjereni mlaz pare

Prije uporabe pritisnite aktivator usmjerenog mlaza pare 3 do 4 puta kako biste ga aktivirali. Za snažan mlaz pare pritisnite aktivator usmjerenog mlaza pare svakih nekoliko sekundi.

3 Temperatura (samo TS 7 Pro)

razina 1 (●)	Sintetika
razina 2 (●●)	Vuna, svila, poliester
razina 3 (●●●)	Pamuk, lan

(C) Automatsko isključivanje (auto off)

Iz razloga sigurnosti i smanjenja potrošnje struje, funkcija za automatsko isključivanje je automatski aktivirana. Za detalje pogledajte sl. C

(D) Nakon glačanja

Ostavite glačalo da se rashladi prije njegova skladištenja. Za detalje pogledajte sl. D.

(E) Uklanjanje kamenca

Nemojte koristiti komercijalna sredstva za uklanjanje kamenca jer bi mogla oštetiti glačalo. Učestalost uklanjanja kamenca ovisi o tvrdoći vode, količini korištene pare te učestalosti i trajanju glačanja. Preporučuje se najmanje jednom mjesečno aktivirati uklanjanje kamenca.

Samo za TS 9

Koraci opisani u «Priprema» i «Automatsko čišćenje» moraju da se ponove dva puta.

Za detalje pogledajte sl. E.

Napomena: Glačalo se nikada ne smije koristiti bez regulatora pare.

(F) Održavanje i čišćenje

Uvijek prije čišćenja provjerite je li uređaj isključen iz napajanja i potpuno ohlađen. Za detalje pogledajte sl. F.

Jamstvo i servis

Detaljnije informacije potražite u zasebnom jamstvu i letku ili posjetite www.braunhousehold.com.

Upute za rješavanje problema

	TS 7 Pro	TS 9
PROBLEM	RJEŠENJE	
Kapi vode padaju na tkaninu tijekom glačanja	Pritisnite poklopac spremnika za vodu i provjerite je li zatvoren	
	Provjerite je li regulator temperature najmanje u položaju ●●. Odaberite višu temperaturu. Kad pritisnete aktivator usmjerenog mlaza pare, odaberite duže intervale.	Kad pritisnete aktivator usmjerenog mlaza pare, odaberite duže intervale.
	Ukoliko su u spremnik vode ulivene kemikalije, ispraznite spremnik vode i isperite ga 2-3 puta.	
Glačalo proizvodi malo pare ili je uopće ne proizvodi	Provjerite razinu vode i dopunite spremnik	
	Provedite postupak uklanjanja kamenca	
	Provjerite je li regulator temperature najmanje u položaju ●●.	Pričekajte da se glačalo zagrije i da LED pokazivač za podešavanje temperature počne trajno svijetliti.

Tijekom glačanja iz glačala izlaze pahulje i bijela prljavština	Provedite postupak uklanjanja kamenca	
Funkcija prskanja ili usmjereni mlaz pare ne funkcioniraju pravilno	Ponovno napunite spremnik za vodu	
Podnica se ne zagrijava	Iskopčajte i ponovno ukopčajte glačalo. Okrenite izbornik temperature iz položaja «min» u položaj «max». Zatim izaberite željenu temperaturu.	nije dostupno
LED pokazivač temperature se stalno uključuje	nije dostupno	Iskopčajte i ponovno ukopčajte glačalo. Ako se problem ne ukloni, obratite se korisničkoj službi tvrtke Braun.
Kapi vode padaju s podnice nakon iskopčavanja ili skladištenja glačala.	Postavite regulator pare u položaj «0»	
	Ispraznite vodu nakon glačanja i namjestite glačalo okomito na stabilnu površinu tijekom hlađenja.	

Slovenski

Pred uporabo

Pred prvo uporabo naprave natančno in v celoti preberite navodila za uporabo.

Opis

- 1 Odprtina posode za vodu
- 2 Regulator pare
- 3 Gumb za izbiro temperature (samo TS 7 Pro)
- 4 Kontrolna lučka LED za temperaturo
- 5 Napajalni kabel
- 6 Sprožilo za curek pare
- 7 Gumb za turbo paro
- 8 Gumb za pršenje
- 9 Funkcija pršenja
- 10 Položaj odlagalne površine za likalnik

Uporaba

Napravo smete uporabljati samo z likanje oblačil, ki so primerna za likanje, kot je navedeno na etiketi z navodili za nego. Oblačil ne smete likati ali vlažiti, ko jih nosite.

(A) Začetek likanja

Za podrobnosti glejte sliko A.

Pred začetkom likanja skrbno preberite navodila za nego, ki so navedena na etiketi oblačil. Tkanine s simbolom  niso primerne za likanje.

Opomba: Če je voda izredno trda, vam priporočamo uporabo mešanice 50 % sanitarne vode in 50 % destilirane vode. Nikoli ne uporabljajte samo destilirane vode. Ne uporabljajte kondenzata iz sušilnega stroja.

(B) Možnosti pare

Neprekinjena para (običajno)

Priporočena nastavitev za tkanine, kot je volna, poliester in bombaž/perilo.

Neprekinjena para (turbo)

Priporočena nastavitev za oblačila, pri katerih je potrebna močnejša para, kot je debel bombaž/perilo in džins.

Opomba: Med likanjem regulatorja pare ne zasučite preko območja "6".

Curek pare

Pred uporabo sprožilo za curek pare pritisnite 3- do 4-krat, da ga aktivirate. Za močan curek pare sprožilo za curek pare pritiskajte v intervalih na nekaj sekund.

Temperatura (samo TS 7 Pro)

stopnja 1 (•)	sintetika
stopnja 2 (••)	volna, svila, poliester
stopnja 3 (•••)	bombaž, perilo

(C) Samodejni izklop

Iz varnostnih razlogov in za zmanjšanje porabe energije se samodejno aktivira funkcija samodejnega izklopa. Za podrobnosti glejte sliko C.

(D) Po likanju

Pred shranjevanjem počakajte, da se likalnik ohladi. Za podrobnosti glejte sliko D.

(E) Odstranjevanje vodnega kamna

Ne uporabljate komercialnih odstranjevalcev vodnega kamna, saj lahko poškodujejo likalnik. Pogostost odstranjevanja vodnega kamna je odvisna od trdote vode, količine uporabljene pare in pogostosti ter trajanja likanja. Dobro je, da postopek odstranjevanja vodnega kamna izvedete vsaj enkrat mesečno.

Samo za TS 9

Korake, opisane v razdelkih »Priprava« in »Samočiščenje«, je treba ponoviti dvakrat.

Za podrobnosti glejte sliko E.

Opomba: Likalnika nikoli ne smete uporabljati brez regulatorja pare.

(F) Nega in čiščenje

Pred čiščenjem vedno preverite, ali se je likalnik popolnoma ohladil. Za podrobnosti glejte sliko F.

Garancija in servis

Za podrobne informacije glejte poseben garancijski in servisni letak ali obiščite spletno mesto www.braunhousehold.com.

Vodič za odpravljanje napak

	TS 7 Pro	TS 9
TEŽAVA	REŠITEV	
Med likanjem voda kaplja na tkanino.	Pokrov posode za vodo pritisnite in preverite, ali je zaprt.	
	Prepričajte se, da je gumb za izbiro temperature nastavljen vsaj na ●●. Izberite višjo nastavitev temperature. Počakajte dlje časa med pritiskanjem na gumb za curek pare.	Počakajte dlje časa med pritiskanjem na gumb za curek pare.
	Če ste v posodo za vodo dodali kemikalije, izpraznite posodo za vodo in jo 2–3-krat splaknite.	
Likalnik ne proizvaja pare ali pa jo proizvaja le malo.	Preverite raven vode in ponovno napolnite posodo.	
	Izvedite postopek odstranjevanja vodnega kamna.	
	Prepričajte se, da je gumb za izbiro temperature nastavljen vsaj na ●●.	Počakajte, da se likalnik segreje in kontrolna lučka LED za temperaturo zasveti (ON).
Med likanjem se iz likalne plošče pojavljajo kosmi ali bele nečistoče.	Izvedite postopek odstranjevanja vodnega kamna.	
Funkcija pršenja ali curek pare ne delujeta dobro.	Znova napolnite posodo za vodo.	
Likalna plošča se ne segreva.	Odklopite likalnik in ga ponovno vklopite. Gumb za izbiro temperature obrnite od «min» do «max». Nato izberite zeleno temperaturo.	n/v
Kontrolna lučka LED za temperaturo ugasne.	n/v	Odklopite likalnik in ga ponovno vklopite. Če težava ne izgine, se obrnite na servis Braun.

Iz likalne plošče kaplja voda, ko je likalnik izklopljen ali pospravljen.	Regulator pare nastavite na «0»
	Po likanju posodo za vodo izpraznite ter likalnik postavite navpično na stabilno površino, da se ohladi.

Türkçe

Uyarı

Cihazı kullanmaya başlamadan önce lütfen kullanım kılavuzunu dikkatlice ve eksiksiz okuyunuz.

Açıklama

- 1 Su Haznesi Doldurma
- 2 Buhar regülatörü
- 3 Sıcaklık Selektörü (sadece TS 7 Pro)
- 4 Sıcaklık Kontrol LED Işığı
- 5 Güç Kablosu
- 6 Buhar Püskürtme Tetiğı
- 7 Turbo Buhar Düğmesi
- 8 Su Püskürtme Düğmesi
- 9 Su Püskürtme Özelliğı
- 10 Ütü Yerleřtirme Pozisyonu

Kullanım amacı

Cihaz, sadece bakım etiketine göre ütölemeye uygun giysileri ütölemek için kullanılmalıdır. Giysileri asla üzerinizde ütölemeyin veya nemlendirmeyin.

(A) Ütölemeye Başlama

Ayrıntılar için bkz. řek.A.

Ütölemeye başlamadan önce, giysi bakım etiketindeki talimatlara dikkatli bir şekilde uyun.

☒ sembolüne sahip giysiler ütölenemez.

Not: Eđer suyunuz çok sertse, %50 řebeke suyu ve %50 saf su kullanmanızı tavsiye ederiz. Asla sadece saf su kullanmayın. Çamařır kurutma makinesinden çıkan yoğunlaşmış suyu kullanmayın.

(B) Buhar Seçenekleri

Sürekli buhar (normal)

Yün, polyester, pamuklu/keten ve benzer giysiler için önerilir.

Sürekli buhar (turbo)

Kalın pamuklu/keten ve blucin gibi daha güçlü bir buhar püskürtmeye ihtiyaç duyulan giysiler için önerilir.

Not: Ütöleme sırasında buhar regülatörünü «6» ayarının üzerine çıkartmayın.

Regulator pare nastavite na «0»

Po likanju posodo za vodo izpraznite ter likalnik postavite navpično na stabilno površino, da se ohladi.

Buhar püskürtme

Kullanım öncesi buhar püskürtme tetiğıne 3 - 4 kez basıp devreye sokun. Güçlü bir buhar elde etmek için buhar püskürtme tetiğıne birkaç saniyelik aralıklarla basın.

Sıcaklık (sadece TS 7 Pro)

seviye 1 (•)	Sentetikler
seviye 2 (••)	Yün, ipek, polyester
seviye 3 (•••)	Pamuk, keten

(C) Otomatik Kapama

Güvenlik nedeniyle ve güç tüketimini azaltmak için, otomatik kapatma özelliğı otomatik olarak etkinleřtirilir. Ayrıntılar için bkz. řek. C.

(D) Ütöledikten Sonra

Ütüyü kaldırmadan önce soğumasını bekleyin. Ayrıntılar için bkz. řek. D.

(E) Kireç Giderme

Ticari olarak satılan kireç gidericileri kullanmayın, ütöye zarar verebilir. Kireç giderme sıklığı suyun sertlik derecesine, kullanılan buhar miktarına ve ütöleme sürelerinin uzunluğuna bağılıdır. Kireç giderme işlemini ayda bir kez yapmak iyi bir uygulama olarak kabul edilir.

Sadece TS 9 için

"Hazırlık" ve "Otomatik temizlik" altında belirtilen adımlar iki kez tekrarlanmalıdır.

Ayrıntılar için bkz. řek. E.

Not: Buhar regülatörü olmadan ütö asla kullanılmamalıdır.

(F) Bakım ve Temizleme

Temizlemeden önce, ütünün tamamen soğuduğundan emin olun. Ayrıntılar için bkz. řek. F.

Garanti ve Servis

Detaylı bilgi için ayrı olarak verilen garanti ve servis broşürüne bakın veya www.braunhousehold.com adresini ziyaret edin.

Sorun giderme kılavuzu

	TS 7 Pro	TS 9
Sorun	Çözüm	
Ütüleme sırasında su damlacıkları kumaşa damlıyor	Su haznesinin kapağını bastırın ve kapalı olduğunu kontrol edin	
	Sıcaklık selektörünün en az ●● üzerinde olduğunu kontrol edin. Daha yüksek bir sıcaklık ayarı seçin. Buhar püskürtme düğmesine daha uzun aralıklarda basın.	Buhar püskürtme düğmesine daha uzun aralıklarda basın.
	Su haznesine kimyasallar koyulmuşsa, hazneyi boşaltın ve 2-3 kez çalkalayın.	
Ütü çok az buhar çıkarıyor veya hiç çıkarmıyor	Su seviyesini kontrol edin ve hazneyi doldurun	
	Kireç giderme işlemi uygulayın	
	Sıcaklık selektörünün en az ●● üzerinde olduğunu kontrol edin.	Ütü ısınana ve sıcaklık kontrol LED ışığı daimi olarak AÇIK kalana kadar bekleyin.
Ütüleme sırasında taban plakasından parçacıklar ve beyaz maddeler çıkıyor	Kireç giderme işlemi uygulayın	
Buhar püskürtme özelliği doğru çalışmıyor	Su haznesini doldurun	
Taban plakası ısınmıyor	Ütüyi fişten çıkarın, tekrar takın. Sıcaklık selektörünü «min» den «max» a döndürün Sonra istenilen sıcaklığı seçin	yok
Sıcaklık kontrol LED ışığı kalıcı olarak açık konuma gelir	yok	Ütüyi fişten çıkarın, tekrar takın. Sorun devam ederse Braun müşteri hizmetleri ile iletişim kurun.
Ütü fişten çekildikten sonra veya saklama sırasında su damlacıkları taban plakasından damlıyor	Buhar regülatörünü «0» seviyesine ayarlayın	
	Ütü yaptıktan sonra su haznesini boşaltın ve soğuma süresince ütüü dikey olarak sağlam bir yüzeye yerleştirin	

Română (MD)

Înainte de utilizare

Citiți integral și cu atenție instrucțiunile de utilizare înainte de a folosi aparatul.

Descriere

- 1 Umplere rezervor de apă
- 2 Regulator de abur
- 3 Selector temperatură (numai TS 7 Pro)
- 4 LED pentru controlul temperaturii
- 5 Cablu alimentare
- 6 Declanșator doză abur
- 7 Buton turbo pentru abur
- 8 Buton pulverizare

9 Funcția de pulverizare

10 Suport pentru fierul de călcat

Scopul utilizării

Aparatul trebuie utilizat numai pentru călcare haine adecvate pentru călcare conform etichetei de îngrijire. Nu călcați sau nu umeziți niciodată hainele în timp ce le purtați.

(A) Începerea procesului de călcare

Pentru detalii vedeți fig. A.

Înainte de a începe să călcați, urmați cu atenție instrucțiunile de pe eticheta de îngrijire. Materialele cu acest simbol  nu se calcă.

Notă: Dacă apa de la robinet are o duritate foarte mare, vă recomandăm să utilizați un amestec de 50% apă de la robinet și 50% apă distilată. Nu utilizați niciodată doar apă distilată. Nu folosiți apă de condensare de la un uscător de rufe.

(B) Opțiuni abur

Abur continuu (normal)

Este recomandat pentru haine precum lâna, poliesterul și bumbacul/inul.

Abur continuu (turbo)

Este recomandat pentru haine care au nevoie de abur mai puternic, cum ar fi bumbacul/inul gros și materialul de blugi.

Notă: În timp ce călcați nu rotiți regulatorul de abur dincolo de setarea «6».

Doza de abur

Înainte de utilizare apăsați declanșatorul dozei de abur de 3 până la 4 ori pentru a-l activa. Pentru un impuls puternic de abur apăsați declanșatorul dozei de abur la intervale de câteva secunde.

Temperatură (numai TS 7 Pro)

nivelul 1 (●)	Sintetice
nivelul 2 (●●)	Lână, mătase, poliester
nivelul 3 (●●●)	Bumbac, pânză

(C) Oprire automată

Din motive de siguranță și pentru reducerea consumului de energie, funcția de oprire automată este activată automat. Pentru detalii vedeți fig. C.

(D) După călcare

Lăsați fierul de călcat să se răcească înainte de a-l depozita. Pentru detalii vedeți fig. D.

(E) Îndepărtarea depunerilor

Nu folosiți decalcificatori comerciali; aceștia vă pot deteriora fierul de călcat.

Frecvența îndepărtării depunerilor depinde de duritatea apei, de cantitatea de abur utilizată și de frecvența și durata sesiunilor de călcare. Este bine să derulați procedura de îndepărtare a depunerilor cel puțin o dată pe lună.

Numai pentru TS 9

Pașii descriși la «Pregătire» și «Curățare automată» trebuie repetați de două ori.

Pentru detalii vedeți fig. D.

Notă: Fierul de călcat nu trebuie niciodată utilizat fără regulatorul de apă.

(F) Îngrijire și curățare

Înainte de curățare, asigurați-vă întotdeauna că fierul de călcat s-a răcit complet. Pentru detalii vedeți fig. F.

Garanție și service

Pentru informații detaliate vezi broșura separată de garanție și service sau vizitați www.braunhousehold.com.

Instrucțiuni de depanare

	TS 7 Pro	TS 9
PROBLEMA	SOLUȚIA	
Picăturile de apă se scurg pe material în timpul călcării	Apăsați capacul rezervorului de apă și verificați dacă este închis	
	Verificați dacă selectorul de temperatură este cel puțin pe ●●. Selectați un reglaj de temperatură superior. Lăsați intervale mai lungi de timp când apăsați butonul pentru jetul de abur.	Lăsați intervale mai lungi de timp când apăsați butonul pentru jetul de abur.
	Dacă s-au pus substanțe chimice în rezervorul de apă, goliți rezervorul de apă, clătiți de 2-3 ori.	
Fierul de călcat generează puțin abur sau deloc	Verificați nivelul apei și umpleți rezervorul	
	Derulați procedura de îndepărtare a depunerilor	
	Verificați dacă selectorul de temperatură este cel puțin pe ●●.	Așteptați până când fierul de călcat se încălzește și LED-ul pentru controlul temperaturii este aprins permanent.

În timpul călcării din talpă ies coji și impurități albe	Derulați procedura de îndepărtare a depunerilor	
Funcția de pulverizare sau jetul de abur nu funcționează corespunzător	Reumpleți rezervorul de apă	
Talpa fierului de călcat nu se încălzește	Deconectați fierul de călcat din priză și conectați-l din nou. Rotiți selectorul de temperatură de la «min» la «max». Apoi selectați temperatura dorită.	n/a
LED-ul pentru controlul temperaturii luminează permanent	n/a	Deconectați fierul de călcat din priză și conectați-l din nou. Dacă problema nu dispăre contactați serviciul pentru clienți al Braun.
Picăturile de apă se scurg de pe talpa fierului de călcat după ce acesta a fost scos din priză sau a fost depozitat	Setați regulatorul de abur la «0» Goliți rezervorul de apă după ce călcați și puneți fierul de călcat în poziție verticală pe o suprafață stabilă cât timp se răcește	

Ελληνικά

Πριν από τη χρήση

Παρακαλούμε διαβάστε με προσοχή τις οδηγίες χρήσης πριν χρησιμοποιήσετε τη συσκευή.

Περιγραφή

- 1 Πλήρωση δεξαμενής νερού
- 2 Διακόπτης ρύθμισης ατμού
- 3 Επιλογέας θερμοκρασίας (μόνο στη συσκευή TS 7 Pro)
- 4 Λυχνία LED ελέγχου θερμοκρασίας
- 5 Καλώδιο τροφοδοσίας
- 6 Ενεργοποίηση βολής ατμού
- 7 Κουμπί ατμού turbo
- 8 Κουμπί ψεκασμού
- 9 Λειτουργία ψεκασμού
- 10 Βάση σιδήρου

Προβλεπόμενη χρήση

Η συσκευή πρέπει να χρησιμοποιείται μόνο για το σιδέρωμα ρούχων, τα οποία είναι κατάλληλα για σίδερο σύμφωνα με την ετικέτα υποδειξιών περιποίησης. Μην σιδερώνετε ή υγραίνετε ποτέ ρούχα ενώ τα φοράτε.

(A) Ξεκινήστε το σιδέρωμα

Για λεπτομέρειες βλ. εικ. Α.

Προτού ξεκινήσετε να σιδερώνετε, ακολουθήστε σχολαστικά τις οδηγίες της ετικέτας υποδειξιών περιποίησης του ρούχου. Υφάσματα με αυτό το σύμβολο ☒ δεν σιδερώνονται.

Σημείωση: Αν το νερό είναι εξαιρετικά σκληρό, συνιστούμε να χρησιμοποιήσετε 50% νερό βρύσης και 50% αποσταγμένο νερό. Μην χρησιμοποιείτε ποτέ αποκλειστικά αποσταγμένο νερό. Μην χρησιμοποιείτε νερό συμπίκνωσης από στεγνωτήριο.

(B) Επιλογές ατμού

Συνεχής ατμός (κανονικό)

Συνιστάται για ρούχα όπως μάλλινα, πολυεστερικά και βαμβακερά/λινά.

Συνεχής ατμός (turbo)

Συνιστάται για ρούχα που χρειάζονται πιο ισχυρό ατμό, όπως χοντρά βαμβακερά/λινά και τζιν.

Σημείωση: Κατά τη διάρκεια του σιδερώματος μην στρέφετε το διακόπτη ρύθμισης ατμού πέρα από τη ρύθμιση «6».

Βολή ατμού

Πριν από τη χρήση, πιέστε την ενεργοποίηση βολής ατμού 3 έως 4 φορές για να την ενεργοποιήσετε. Για ισχυρή ώθηση ατμού, πιέστε την ενεργοποίηση βολής ατμού σε διαστήματα μερικών δευτερολέπτων.

Θερμοκρασία (μόνο στη συσκευή TS 7 Pro)

επίπεδο 1 (●)	Συνθετικά υφάσματα
επίπεδο 2 (●●)	Μάλλινα, μεταξωτά, πολυεστερικά
επίπεδο 3 (●●●)	Βαμβάκι, λινά

(C) Αυτόματη απενεργοποίηση

Για λόγους ασφαλείας και για τη μείωση της κατανάλωσης ρεύματος, η λειτουργία αυτόματης

απενεργοποίησης ενεργοποιείται αυτόματα. Για λεπτομέρειες βλ. εικ. Γ.

(D) Μετά το σιδέρωμα

Αφήστε το σίδερο να κρυώσει πριν το αποθηκεύσετε. Για λεπτομέρειες βλ. εικ. Δ.

(E) Αφαλάτωση

Μην χρησιμοποιείτε προϊόντα κατά των αλάτων που κυκλοφορούν στο εμπόριο, μπορεί να προκαλέσουν βλάβη στο σίδερο.

Η συχνότητα αφαλάτωσης εξαρτάται από τη σκληρότητα του νερού, την ποσότητα ατμού που χρησιμοποιείται και τη συχνότητα και τη διάρκεια των σιδερώματων. Μια καλή πρακτική είναι να διενεργείτε τη διαδικασία αφαλάτωσης τουλάχιστον μία φορά το μήνα.

Μόνο για τη συσκευή For TS 9

Τα βήματα που περιγράφονται στην ενότητα

«Προετοιμασία» και «Αυτόματο καθάρισμα» πρέπει να επαναλαμβάνονται δύο φορές.

Για λεπτομέρειες βλ. εικ. Ε.

Σημείωση: Το σίδερο δεν θα πρέπει ποτέ να χρησιμοποιείται χωρίς διακόπτη ρύθμισης του ατμού.

(F) Φροντίδα και καθαρισμός

Πριν τον καθαρισμό, να βεβαιώνετε πάντα ότι το σίδερο έχει κρυώσει τελείως. Για λεπτομέρειες βλ. εικ. ΣΤ.

Εγγύηση και Συντήρηση

Για λεπτομερείς πληροφορίες μπορείτε να ανατρέξετε στο ξεχωριστό φυλλάδιο εγγύησης και συντήρησης ή να επισκεφθείτε την ιστοσελίδα www.braunhousehold.com.

Οδηγός επίλυσης προβλημάτων

	TS 7 Pro	TS 9
ΠΡΟΒΛΗΜΑ	ΛΥΣΗ	
Σταγόνες νερού στάζουν πάνω στο ρούχο κατά το σιδέρωμα	Πιέστε το καπάκι της δεξαμενής νερού και ελέγξτε αν είναι κλειστό	
	Ελέγξτε αν ο διακόπτης επιλογής της θερμοκρασίας βρίσκεται τουλάχιστον στο ●●. Επιλέξτε υψηλότερη ρύθμιση θερμοκρασίας. Πιέζετε το κουμπί βολής ατμού για μεγαλύτερο διάστημα.	Πιέζετε το κουμπί βολής ατμού για μεγαλύτερο διάστημα.
	Εάν έχουν πληρωθεί χημικά προϊόντα στη δεξαμενή νερού, αδειάστε την και ξεπλύνετε την 2-3 φορές.	
Το σίδερο βγάζει μικρή ποσότητα ατμού ή καθόλου	Ελέγξτε τη στάθμη του νερού και αναπληρώστε τη δεξαμενή	
	Διεξάγετε τη διαδικασία αφαλάτωσης	
Κατά τη διάρκεια του σιδερώματος βγαίνουν νιφάδες και ακαθαρσίες λευκού χρώματος από τη βάση	Ελέγξτε αν ο διακόπτης επιλογής της θερμοκρασίας βρίσκεται τουλάχιστον στο ●●.	
	Περιμένετε μέχρι να ζεσταθεί το σίδερο και η λυχνία LED ελέγχου της θερμοκρασίας να είναι μόνιμα αναμμένη.	
Η λειτουργία ψεκασμού ή η βολή ατμού δεν λειτουργούν σωστά	Διεξάγετε τη διαδικασία αφαλάτωσης	
	Αναπληρώστε τη δεξαμενή νερού	

Η πλάκα του σίδηρου δεν θερμαίνεται	Βγάλτε από την πρίζα το σίδερο και βάλτε το στην πρίζα ξανά. Περιστρέψτε τον επιλογέα θερμοκρασίας από τη θέση «min» στη θέση «max». Κατόπιν αυτού επιλέξτε τη θερμοκρασία που θέλετε.	Βγάλτε από την πρίζα το σίδερο και βάλτε το στην πρίζα ξανά.
Η λυχνία LED ελέγχου θερμοκρασίας ανάβει σε μόνιμη βάση	μη σχετικό	Βγάλτε από την πρίζα το σίδερο και βάλτε το στην πρίζα ξανά. Αν το πρόβλημα εξακολουθεί επικοινωνήστε με την εξυπηρέτηση πελατών της Braun.
Σταγόνες νερού στάζουν από την πλάκα αφού το σίδερο είναι εκτός πρίζας ή βρίσκεται στο χώρο φύλαξης	Ρυθμίστε το διακόπτη ρύθμισης ατμού στο «0» Αδειάστε τη δεξαμενή νερού μετά το σιδέρωμα και τοποθετήστε το σίδερο κάθετα σε σταθερή επιφάνεια ενώ το αφήνετε να κρυσώσει.	

Қазақ

Пайдаланардан бұрын

Осы аспапты пайдаланардан бұрын нұсқауларды мұқият оқып шығыңыз.

Сипаттамасы

- 1 Су сауытына су құю
- 2 Бу реттегіші
- 3 Температура таңдау тетігі (тек TS 7 Pro)
- 4 Температураны басқару шамы
- 5 Қуат сымы
- 6 Қарқынды бу жіберу тетігі
- 7 Қарқынды бу жіберу түймесі
- 8 Бүріккіш түйме
- 9 Бүрку функциясы
- 10 Үтік қойғыштың орны

Мақсатты қолдану

Бұл аспапты тек күтіп ұстау затбелгісіне сәйкес үтіктеуге жарайтын киім-кешекті үтіктеу үшін ғана пайдалануға болады. Киіп жүрген киімді ешқашан үтіктеуге немесе булауға болмайды.

(A) Үтіктеуді бастау

Толық мәліметті А суретінен қараңыз.

Үтіктеуді бастамас бұрын киімді күтіп ұстау бойынша нұсқауларды зейін қойып оқыңыз. деген таңбасы бар маталарды үтіктеуге болмайды.

Ескертпе: Егер су тым кермек болса, 50% құбыр суы мен 50% сүзілген таза суды

араластырып пайдалануға кеңес береміз. Тазартылған судың тек өзін ғана пайдалануға болмайды. Кір кептіретін машинада жиналған суды қолданбаңыз.

(B) Бу параметрлері

Үздіксіз бу (қалыпты)

Жүннен, полистер және мақта/зығырдан жасалған киімдерді үтіктеуге қолайлы.

Үздіксіз бу (қарқынды)

Мақта/зығыр және джинси сияқты күшті буды қажет ететін материалдардан жасалған заттарды үтіктеуге қолайлы.

Ескертпе: Үтіктеу кезінде бу реттегішін «6» параметрінен асырып бұрмаңыз.

Қарқынды бу жіберу

Пайдаланардан бұрын қарқынды бу жіберу тетігін іске қосу үшін оны 3 - 4 рет басыңыз. Суды қатты қарқынмен беру үшін қарқынды бу беру тетігін бірнеше секунд сайын басыңыз.

Температура (тек TS 7 Pro)

1-деңгей (●)	Синтетика
2-деңгей (●●)	Жүн, жібек, полиэстер
3-деңгей (●●●)	Мақта мата, зығыр

(C) Авто өшіру

Қауіпсіздік үшін және қуат тұтыну көлемін азайту мақсатында авто өшіру функциясы автоматты түрде іске қосылады. Толық мәліметті С суретінен қараңыз.

(D) Үтіктегеннен кейін

Үтікті сақтауға қоймас бұрын суытып алыңыз.
(Толық мәліметті D суретінен қараңыз).

(E) Әктен тазарту

Дүкенде сатылатын қақ тазартқыштарды пайдалануға болмайды, олар үтікті бүлдіруі мүмкін.

Қақтан тазарту жиілігі судың кермектік дәрежесіне, пайдаланылатын будың көлеміне және үтіктеу жиілігі мен ұзақтығына байланысты болады. Қақтан тазарту процедурасын кем дегенде айына бір рет іске асырған дұрыс болады.

Тек TS 9

«Дайындау» және «Өздігінен тазарту» бөлімінде суреттелген қадамдарды екі рет қайталау керек.

Толық мәліметті E суретінен қараңыз.

Ескертпе: Үтікті бу реттегіш тетіксіз ешқашан да пайдалануға болмайды.

(F) Күтіп ұстау және тазалау

Тазалар алдында әрқашан үтіктің өбден суығанына көз жеткізіңіз. Толық мәліметті F суретінен қараңыз.

Кепілдік және қызмет көрсету

Егжей-тегжейлі ақпаратты бөлек кепілдік және қызмет көрсету парақшасында қараңыз немесе www.braunhousehold.com сайтына кіріңіз.



Үлгі	TS 7 Pro / TS 9
Кернеу	220 – 240 В
Герц	50 – 60 Гц
Ватт	2100-2900 Вт/2800-3100 Вт
Сақтау шарттары:	температура: +5°C және +45°C Ылғалдылық: < 80%

Қытайда жасалған
Делонги Браун Хаусхолд ГмбХ
Германия Заңды өндіруші:
Делонги Браун Хаусхолд ГмбХ
Карл-Улрих-Штрассе 4
63263 Ной-Изенбург

Бұйымды іске пайдалану нұсқаулығына сәйкес өз мақсатында пайдалану керек. Бұйымның қызмет мерзімі тұтынушыға сатылған күннен бастап 2 жылды құрайды.

Импортер:
«Делонги» ААК, Ресей, 127055,
Москва қаласы, Сушнёвская көшесі,
27/3-үй (27-үй, 3-құрылым)
Тел. +7 (495) 781-26-76

Сақталу мерзімі: Шектелмеген

Арылу жағдайлары: Қоршаған ортаны қорғау талаптарына сәйкес

Тасымалдау жағдайлары: Тасымалдау кезінде құлатып алуға немесе шамадан тыс шайқалуға болмайды.

Сату жағдайлары: Сату жағдайларын өндіруші көрсетпеген, бірақ олар жергілікті, мемлекеттік және халықаралық ережелер мен стандарттарға сай болуға тиіс

Өндіруші зауыт:
De'Longhi Braun Household GmbH,
Carl-Ulrich-Strasse 4,
63263 Neu Isenburg, Germany

Ақаулықтарды жою нұсқаулығы

	TS 7 Pro	TS 9
АҚАУЛЫҚ	ШЕШІМІ	
Үтіктеу кезінде матаға су тамады	Су сауытының қақпағын үстінен басып, жабылғанын тексеру	
	Температура таңдау тетігінің кем дегенде ●● мәнінде тұрғанын тексеріңіз. Жоғарырақ температура параметрін таңдаңыз. Қарқынды бу жіберу түймесін басқан кезде ұзағырақ аралықпен басыңыз.	Қарқынды бу жіберу түймесін басқан кезде ұзағырақ аралықпен басыңыз.
	Егер су сауытына химиялық заттектер құйылған болса, су сауытын босатыңыз да, 2-3 рет шайыңыз.	

Үтіктен бу аз шығады немесе мүлде шықпайды	Судің деңгейін тексеру және сауытқа су құю	
	Қақтан тазарту процедурасын орындау	
	Температура таңдау тетігінің кем дегенде ●● мәнінде тұрғанын тексеріңіз.	Үтік әбден қызғанша және температураны басқару шамы үздіксіз жанғанша күтіңіз.
Үтіктеген кезде үтіктің табанынан үлпектер мен ұсақ ақ қоқсық шығады	Қақтан тазарту процедурасын орындау	
Бүрку функциясы немесе қарқынды бу жіберу функциясы дұрыс жұмыс істемейді	Су сауытына су құю	
Үтіктің табаны қызбайды	Үтікті розеткадан ажыратып, қайтадан қосыңыз. Температура селекторын «тіп (ең аз)» мәнінен «тах (ең көп)» мәніне бұраңыз. Содан кейін қалаған температураны таңдаңыз.	жоқ
Температураны басқару шамы тұрақты жанады	жоқ	Үтікті розеткадан ажыратып, қайтадан қосыңыз. Егер ақаулық жойылмаса, Braun компаниясының тұтынушыларды қолдау қызметіне хабарласыңыз.
Үтік тоқтан ажыратылғаннан кейін немесе сақтауда болғаннан кейін оның табанынан су тамшылайды	Бу реттегіш тетікті «0» деңгейіне қою	
	Үтіктеп болғаннан кейін су сауытын босатып, суыту кезінде үтікті орнықты жерге тігінен тұрғызып қою	

Русский

Руководство по эксплуатации

Перед использованием

Перед использованием прибора внимательно полностью прочтите инструкцию.

Описание

- 1 Наполнение резервуара для воды
- 2 Регулятор подачи пара
- 3 Регулятор температуры (только для TS 7 Pro)
- 4 Светодиодный индикатор температуры
- 5 Кабель питания
- 6 Кнопка парового удара
- 7 Кнопка «turbo»
- 8 Кнопка распыления
- 9 Функция распыления
- 10 Нейтральное положение утюга

Целевое назначение

Прибор разрешено использовать исключительно для глажения тканей, имеющих соответствующие указания в памятке по уходу.

Никогда не гладьте и не отпаривайте одежду, которая надета на вас.

(A) Начало глажения

Для ознакомления с подробностями см. рис. А.

Перед началом глажения внимательно ознакомьтесь с памяткой по уходу на одежде. Ткани, на которых содержится символ , не подлежат глажению.

Примечание. Если у вас очень жесткая вода, то мы рекомендуем использовать смесь, состоящую на 50 % из водопроводной воды и на 50 % – из дистиллированной. Ни в коем

случае не используйте неразбавленную дистиллированную воду. Не используйте конденсат из сушильного автомата.

(B) Варианты глажения с использованием пара

Постоянная подача пара («normal»)

Эта настройка рекомендуется для таких тканей, как шерсть, полиэстер и хлопок/лен.

Постоянная подача пара («turbo»)

Эта настройка рекомендуется для тканей, которым требуется более мощная подача пара, например, плотный хлопок, лен или джинсовый материал.

Примечание. Не устанавливайте регулятор подачи пара за пределы положения «6» во время глажения.

Паровой удар

Перед применением нажмите на кнопку парового удара 3–4 раза для его активации. Для мощного выброса пара нажимайте на кнопку парового удара с интервалом в несколько секунд.

Температура (только для TS 7 Pro)

Уровень 1 (•)	Синтетический материал
Уровень 2 (••)	Шерсть, шелк, полиэстер
Уровень 3 (•••)	Хлопок, лен

(C) Автоматическое выключение

В целях безопасности и экономии электроэнергии функция автоматического выключения активируется автоматически. Для ознакомления с подробностями см. рис. C.

(D) После глажения

Дайте утюгу остыть перед тем, как поместить его на хранение. Для ознакомления с подробностями см. рис. D.

(E) Удаление накипи

Не используйте средства от накипи, продающиеся в магазинах, они могут повредить утюг. Частота проведения очистки от накипи зависит от жесткости воды, количества используемого пара, а также частоты и продолжительности сеансов глажения. Рекомендуется проводить очистку от накипи как минимум один раз в месяц.

Только для TS 9

Шаги, описанные в разделах «Подготовка» и «Самоочистка», должны быть выполнены дважды.

Для ознакомления с подробностями см. рис. E.

Примечание. Утюг ни в коем случае не должен использоваться без установленного на нем регулятора подачи пара.

(F) Уход и очистка

Перед очисткой всегда следует удостовериться в том, что прибор полностью остыл. Для ознакомления с подробностями см. рис. F.

Гарантия и обслуживание

Для получения подробной информации см. отдельный буклет, посвященный гарантии и обслуживанию, или посетите веб-сайт www.braunhousehold.com.



Модель	TS 7 Pro / TS 9
Напряжение	220 – 240 В
Частота колебаний	50 – 60 Гц
Мощность	2100-2900 Вт/ 2800-3100 Вт
Условия хранения:	При температуре: от +5°C до +45°C и влажности: < 80%

Изготовлено в Китае для
De'Longhi Braun Хаусхолд ГмбХ Германия
De'Longhi Braun Household GmbH
Carl-Ulrich-Straße 4
63263 Neu-Isenburg/Germany

Изделие использовать по назначению в соответствии с руководством по эксплуатации. Срок службы изделия составляет 2 года с даты продажи потребителю.

Импортер и ответственный за претензии потребителей: ООО «Делонги», Россия, 127055, Москва, ул. Суцневская, д. 27, стр. 3. Тел. +7 (495) 781-26-76

Срок хранения: Не ограничен

Условия утилизации: Утилизировать в соответствии с экологическими требованиями

Условия транспортировки: Во время транспортировки, не бросать и не подвергать излишней вибрации.

Условия реализации: Правила реализации товара не установлены изготовителем, но должны соответствовать региональным, национальным и международным нормам и стандартам.

Производитель:

De'Longhi Braun Household GmbH,
Carl-Ulrich-Strasse 4,
63263 Neu Isenburg, Germany

Руководство по устранению неисправностей

	TS 7 Pro	TS 9
ПРОБЛЕМА	РЕШЕНИЕ	
Во время глажения на ткань капают водяные капли.	Надавите на крышку резервуара для воды и проверьте, закрыта ли она.	
	Убедитесь, что регулятор температуры установлен как минимум в положение ●●. Выберите более высокую настройку температуры. При нажатии кнопки парового удара удерживайте ее в этом положении на протяжении более длительного промежутка времени.	При нажатии кнопки парового удара удерживайте ее в этом положении на протяжении более длительного промежутка времени.
	Если в резервуар для воды добавлялись химикаты, опустошите его, а затем промойте 2—3 раза.	
Утюг производит слишком мало пара или не производит его совсем.	Проверьте уровень воды и наполните резервуар.	
	Выполните процедуру удаления накипи.	
	Убедитесь, что регулятор температуры установлен как минимум в положение ●●.	Подождите, пока утюг не нагреется и светодиодный индикатор температуры не начнет гореть непрерывно.
В процессе глажения из подошвы выходят хлопья и загрязнения белого цвета.	Выполните процедуру удаления накипи.	
Функция распыления или паровой удар не работает надлежащим образом.	Снова наполните резервуар для воды.	
Подошва не нагревается.	Отключите утюг от сети и подключите его к сети снова. Переведите регулятор температуры из положения min в положение max. Затем выберите требуемую температуру.	н/д
Светодиодный индикатор температуры горит непрерывно	н/д	Отключите утюг от сети и подключите его к сети снова. Если проблему решить не удалось, обратитесь в сервисный центр компании Braun.
Из подошвы вытекают капли воды, после того как утюг находился в выключенном состоянии или на хранении.	Установите регулятор подачи пара в положение «0»	
	Слейте воду из резервуара после глажения и поместите утюг в вертикальном положении на стабильную поверхность на время остывания.	

Українська

Керівництво з експлуатації

Перед використанням

Будь ласка, уважно та повністю прочитайте дані інструкції, перш ніж використовувати прилад.

Опис

- 1 Резервуар для води
- 2 Регулятор пари
- 3 Вибір температури (тільки для TS 7 Pro)
- 4 Світлодіодний індикатор контролю температури
- 5 Шнур живлення
- 6 Кнопка парового удару
- 7 Кнопка турбоподачі пари
- 8 Кнопка подачі струменю
- 9 Функція подачі струменю
- 10 Положення спокою праски

Цільове призначення

Прилад слід використовувати лише для прасування одягу, придатного для прасування згідно з етикеткою, що містить інструкції з догляду. У жодному разі не прасуйте та не відпарюйте одяг, одягнений на вас.

(A) Початок прасування

Детальна інформація міститься на рис. А.

Перед початком прасування уважно ознайомтеся з етикеткою, що містить інструкції з догляду за одягом. Тканини, на яких є символ , не підлягають прасуванню.

Примітка: Якщо у вас надто жорстка вода, рекомендуємо використовувати 50 % водопровідної й 50 % дистильованої води. У жодному разі не використовуйте виключно дистильовану воду. Не використовуйте конденсовану воду із сушильної машини.

(B) Параметри пари

Постійна подача пари (нормальний режим)

Рекомендовано для вовни, поліестеру й бавовни/льону.

Постійна подача пари (турборежим)

Рекомендовано для тканин, що потребують більше пари, наприклад, товстої бавовни/льону й джину.

Примітка: під час прасування повертайте регулятор пари максимум у положення «6».

Паровий удар

Перед використанням натисніть на кнопку парового удару 3–4 рази, щоб її активувати. Щоб досягти потужного парового удару, натискайте на кнопку парового удару з інтервалами в кілька секунд.

Температура (тільки для TS 7 Pro)

положення 1 (●)	синтетика
положення 2 (●●)	вовна, шовк, поліестер
положення 3 (●●●)	бавовна, льон

(C) Автоматичне вимкнення

З міркувань безпеки та для економії електроенергії функція автоматичного вимкнення активується автоматично. Детальна інформація міститься на рис. С.

(D) Після прасування

Дайте прасці охолонути перед зберіганням. Детальна інформація міститься на рис. D.

(E) Видалення накипу

Не використовуйте доступні в продажу засоби для видалення накипу, оскільки це може призвести до пошкодження праски. Частота видалення накипу залежить від жорсткості води, кількості використовуваної пари, частоти та тривалості прасування. Доцільно запускати процедуру видалення накипу принаймні раз на місяць.

Тільки для TS 9

Кроки, описані в розділах «Підготовка» та «Самостійне очищення», слід виконувати двічі.

Детальна інформація міститься на рис. E.

Примітка: у жодному разі не використовуйте праску без регулятора пари.

(F) Догляд та очищення

Перед очищенням завжди перевіряйте, чи охолола праска повністю. Детальна інформація міститься на рис. F.

Гарантія та обслуговування

Для отримання детальної інформації див. Повні умови щодо гарантії та обслуговування, або зайдіть на сайт: www.braunhousehold.com.

Керівництво з пошуку та усунення несправностей

	TS 7 Pro	TS 9
ПРОБЛЕМА	ВИРІШЕННЯ	
Під час прасування краплі води капають на тканину	Натисніть кришку резервуара для води та перевірте, чи закрита вона	
	Переконайтеся, що регулятор температури знаходиться принаймні у положенні ●●. Встановіть більш високу температуру. Почекайте перед тим, як повторно використовувати функцію парового струменя.	Почекайте перед тим, як повторно використовувати функцію парового струменя.
	Якщо хімічні речовини потрапили до резервуара для води, спорожніть та промийте його 2-3 рази.	
З праски виходить дуже мало пари або зовсім не виходить	Перевірте рівень води й заповніть резервуар	
	Виконайте процедуру видалення накипу	
	Переконайтеся, що регулятор температури знаходиться принаймні у положенні ●●.	Почекайте, коли праска нагріється, а світлодіодний індикатор температури засвітиться.
Під час прасування з підшови виділяються частинки накипу або білі домішки	Виконайте процедуру видалення накипу	
Функція розпилювання або парового струменя не працює справно	Заново наповніть резервуар для води	
Підшовка не нагрівається	Вимкніть праску і знову ввімкніть. Поверніть регулятор температури з положення «min» на «max». Після цього оберіть потрібну температуру.	немає даних
Світлодіодний індикатор контролю температури постійно горить	немає даних	Вимкніть праску і знову ввімкніть. Якщо проблему не буде вирішено, зверніться в службу підтримки компанії Braun.
Краплі води витікають з підшови після від'єднання від розетки або під час зберігання	Налаштуйте регулятор пари у положення «0»	
	Спожніть резервуар для води після прасування, поставте праску у вертикальне положення на стійкій поверхні й дайте прасці охолонути	

TS 9	TS 7 Pro	
الحل	المشكلة	
اضغط على غطاء خزان المياه وتحقق ما إذا كان مغلقًا	تتحقق أن محدد درجة الحرارة على الأقل على •• اختر إعداد أعلى لدرجة حرارة. اضغط على زر دفع البخار على فترات زمنية متباعدة.	تتساقط قطرات الماء الصغيرة على القماش أثناء الكي
إذا تم وضع مواد كيميائية في خزان المياه، فأفرغ خزان المياه، واغسله 2-3 مرات.		
تحقق من مستوى المياه وأعد تعبئة الخزان		
نفذ إجراء إزالة الترسبات		تصدر المكواة القليل من البخار أو لا بخار
انتظر حتى تسخن المكواة وتكون لمبة LED الخاصة بالتحكم في درجة الحرارة مضاءة بشكل دائم.	تتحقق أن محدد درجة الحرارة على الأقل على ••	
نفذ إجراء إزالة الترسبات		تخرج رقائق ورواسب بيضاء من اللوحة السفلية أثناء الكي
أعد ملء خزان المياه		وظيفة الرش أو دفع البخار لا تعمل بشكل صحيح
غير متاح	افصل المكواة عن مصدر الطاقة، ثم أعد توصيلها. أدر محدد درجة الحرارة من «الحد الأدنى» إلى «الحد الأقصى». ثم، حدد درجة الحرارة المطلوبة.	اللوحة السفلية لا تسخن
افصل المكواة عن مصدر الطاقة، ثم أعد توصيلها. إذا لم تختفِ المشكلة، فاتصل بخدمة عملاء Braun.	غير متاح	تضيء لمبة LED للتحكم في درجة الحرارة بشكل دائم
اضبط منظم البخار على «0»		قطرات مياه صغيرة تتساقط من اللوحة السفلية بعد أن يتم فصل المكواة عن مصدر الطاقة أو تخزينها
قم بتفريغ خزان المياه بعد الكي وضع المكواة رأسياً على سطح مستقر أثناء التبريد		

يُرجى قراءة التعليمات بعناية وبالكامل قبل استخدام الجهاز.

الوصف

- 1 ملء خزان المياه
- 2 منظم البخار
- 3 محدد درجة الحرارة (TS 7 Pro فقط)
- 4 لمبة LED الخاصة بالتحكم في درجة الحرارة
- 5 كابل الطاقة
- 6 مُطلق دقات البخار
- 7 زر البخار التريو
- 8 زر الرش
- 9 وظيفة الرش
- 10 وضع مسند المكواة

بخار مستمر (تريو)

يُفترض استخدامه للملابس التي تحتاج إلى قوة بخار أقوى مثل القطن/ الكتان وأقمشة الجينز السميكة.

ملاحظة: أثناء الكي، لا تلمس منظم البخار بعد الإعداد «6».

دقة البخار

قبل الاستخدام، اضغط على مُطلق دقات البخار 3 إلى 4 مرات لتنشيطه. للحصول على دفعة قوية من البخار، اضغط على مُطلق دقات البخار على فترات كل بضع ثوانٍ.

درجة الحرارة (TS 7 Pro فقط)

الأنسجة الصناعية	المستوى الأول (●)
الصوف والحرير والبوليستر	المستوى الثاني (●●)
القطن، الكتان	المستوى الثالث (●●●)

(C) إيقاف التشغيل التلقائي

أسباب تتعلق بالسلامة وتقليل استهلاك الطاقة، يتم تنشيط وظيفة الإيقاف التلقائي آليًا. للحصول على تفاصيل، راجع الشكل ج.

(D) بعد الكي

اترك المكواة تبرد قبل التخزين. للحصول على تفاصيل، راجع الشكل د.

(E) إزالة الترسبات

لا تستخدم مزيلات الجير التجارية، فقد تتلف المكواة. يعتمد معدل إزالة الرواسب على عسر الماء وكمية البخار المستخدمة ومعدل ومدة جلسات الكي. يعتبر القيام بإجراء إزالة الرواسب مرة واحدة كل شهر على الأقل ممارسة جيدة.

ل TS 9 فقط

يجب تكرار الخطوات الموضحة تحت "التحضير" و"التنظيف الذاتي" مرتين.

للحصول على تفاصيل، راجع الشكل E.

ملاحظة: يجب عدم استخدام المكواة أبدًا بدون منظم بخار.

(F) العناية والتنظيف

قبل التنظيف، يجب التأكد دائمًا من تبريد المكواة تمامًا. للحصول على تفاصيل، راجع الشكل و.

الضمان والخدمة

للحصول على معلومات تفصيلية، انظر نشرة الضمان والخدمة المنفصلة أو تفضل بزيارة www.braunhousehold.com.

الاستخدام المقصود

يجب استخدام الجهاز للكي فقط الملابس المناسبة للكي حسب ملصق العناية. لا يجب أبدًا كي الملابس أو بلها أثناء ارتداؤها.

(A) بدء الكي

للحصول على تفاصيل، راجع الشكل أ.

قبل البدء في الكي، اتبع تعليمات ملصق رعاية الملابس بعناية. الأقمشة التي تحمل هذا الرمز  لا يجب كيها.

ملاحظة: إذا كانت المياه الموجودة لديك عسرة للغاية، فإننا نوصي بأن تستخدم 50% من مياه الصنبور و50% من المياه المقطرة. لا تستخدم أبدًا المياه المقطرة بمفردها. لا تستخدم مياه تكثيف من مجفف ملابس.

(B) خيارات البخار

بخار مستمر (عادي)

يُفترض استخدامه فيما يخص الملابس مثل الصوف والبوليستر والقطن/ الكتان.

