

CONTENU

1. Informations de sécurité importantes	3
2. Guide d'utilisation rapide.	7
3. Instruction d'opération.	8
4. Avant d'utiliser pour la première fois	10
5. Chargement du panier du lave-vaisselle.	14
6. Démarrer un programme de lavage.	16
7. Entretien et nettoyage	18
8. Conseils de dépannage.....	21

LIRE CE MANUEL



Cher client,

- Veuillez lire attentivement ce manuel avant d'utiliser le lave-vaisselle, il vous aidera à utiliser et à entretenir le lave-vaisselle correctement.
- Gardez-le pour s'y référer à une date ultérieure.
- Transmettez-le à tout propriétaire ultérieur de l'apppliance.

Ce manuel contient des sections sur les instructions de sécurité, les instructions d'utilisation, les instructions d'installation , les conseils de dépannage, etc.

AVANT D'APPELER POUR DEPANNAGE



- Pour revoir la section sur les conseils de dépannage, vous pourrez résoudre vous-même certains problèmes courants.
- Si vous ne pouvez pas résoudre vous-même les problèmes, demandez l'aide de techniciens professionnels.

NOTE:

- Le fabricant, suivant une politique de développement et de mise à jour constante du produit, peut apporter des modifications sans préavis.
- Ce manuel d'utilisation doit également être obtenu auprès du fabricant ou du fournisseur responsable.

1. INFORMATIONS DE SÉCURITÉ IMPORTANTES

⚠ ATTENTION! Lorsque vous utilisez votre lave-vaisselle, suivez les précautions ci-dessous:

- Cet appareil est destiné à être utilisé dans des applications domestiques et similaires telles que:
 - les zones de cuisine du personnel dans les magasins, les bureaux et autres environnements de travail;
 - les maisons de ferme;
 - par les clients dans les hôtels, motels et autres environnements de type résidentiel;
 - les environnements de type bed and breakfast.
- Cet appareil peut être utilisé par des enfants âgés de 8 ans et plus et des personnes ayant des capacités physiques, sensorielles ou mentales réduites ou par un manque d'expérience et de connaissance s'ils ont été supervisés sur les dangers impliqués ou instruits sur l'utilisation de l'appareil en toute sécurité. Les enfants ne doivent pas jouer avec l'appareil. Le nettoyage et la maintenance par l'utilisateur ne doivent pas être effectués par des enfants sans surveillance.
- Cet appareil n'est pas conçu pour être utilisé par des personnes (y compris les enfants) ayant des capacités physiques, sensorielles ou mentales réduites, ou manquant d'expérience et de connaissances, à moins d'être supervisé ou instruit par une personne responsable de leur sécurité.
- Cet appareil est destiné à un usage intérieur uniquement, pour un usage domestique uniquement.
- Pour éviter tout risque d'électrocution, ne pas immerger l'appareil, le cordon ou la fiche dans l'eau ou tout autre liquide.
- Veuillez débrancher avant de nettoyer et d'entretenir l'appareil.
- Utilisez un chiffon doux imbibé de savon doux, puis utilisez un chiffon sec pour l'essuyer à nouveau.



INSTRUCTIONS DE MISE À LA TERRE

- Cet appareil doit être mis à la terre. En cas de dysfonctionnement ou de panne, la mise à la terre réduit le risque de choc électrique en fournissant un chemin de moindre résistance au courant électrique. Cet appareil est équipé d'un cordon comportant un conducteur de mise à la terre de l'équipement et une fiche de mise à la terre.
- La fiche doit être branchée dans une prise appropriée installée et mise à la terre conformément à tous les codes et règlements locaux.
- Une mauvaise connexion du conducteur de mise à la terre de l'équipement peut entraîner un risque d'électrocution.
- Vérifiez auprès d'un électricien qualifié ou d'un technicien de maintenance si vous avez des doutes quant à la mise à la terre correcte de l'appareil.
- Ne modifiez pas la fiche fournie avec l'appareil; Si cela ne correspond pas à la prise.
- Faites installer une prise adéquate par un électricien qualifié.
- Ne vous asseyez pas ou ne vous tenez pas sur la porte ou le porte-vaisselle du lave-vaisselle.
- N'utilisez pas votre lave-vaisselle à moins que tous les panneaux du boîtier ne soient correctement installés.
- Ouvrez la porte très soigneusement si le lave-vaisselle fonctionne, il y a un risque de projection d'eau.
- Ne placez aucun objet lourd sur ou ne vous tenez pas sur la porte quand elle est ouverte. L'appareil pourrait basculer vers l'avant.
- Lors du chargement d'articles à laver:
 - 1) Placer les objets pointus afin qu'ils ne risquent pas d'endommager le joint de la porte;
 - 2) Attention: Les couteaux et autres ustensiles à pointes doivent être chargés dans le panier avec leurs pointes vers le bas ou placés en position horizontale.
- Vérifiez que la poudre de détergent est vide après la fin du cycle de lavage.

- Ne pas laver les articles en plastique à moins qu'ils soient marqués au lave-vaisselle ou l'équivalent.
- Pour les articles en plastique non mentionnés, vérifiez les recommandations du fabricant.
- Utilisez uniquement des additifs de détergent et de rinçage conçus pour un lave-vaisselle automatique.
- N'utilisez jamais de savon, de détergent à lessive ou de détergent à lessive dans votre lave-vaisselle.
- Les enfants doivent être surveillés pour s'assurer qu'ils ne jouent pas avec l'appareil.
- La porte ne doit pas rester ouverte, car cela pourrait augmenter le risque de trébucher.
- Si le cordon d'alimentation est endommagé, il doit être remplacé par le fabricant ou son agent de service ou une personne de qualification similaire afin d'éviter tout danger.
- Lors de l'installation, l'alimentation électrique ne doit pas être pliée ou aplatie excessivement ou dangereusement.
- Ne pas altérer les commandes.
- L'appareil doit être raccordé au réseau d'eau en utilisant de nouveaux jeux de flexibles et les anciens jeux de flexibles ne doivent pas être réutilisés.
- Le nombre maximum de couverts à laver est de 6.
- La pression d'eau maximale admissible est de 1 MPa (10 bars).
- La pression d'eau d'admission minimale admissible est de 0,04 MPa (0,4 bar).

Recyclage



- Les matériaux d'emballage de cet appareil sont recyclables. Éliminer l'emballage dans un conteneur de collecte des déchets approprié pour le recycler.
- Il est interdit de jeter cet appareil avec les ordures ménagères. Mise au rebut correcte de ce produit:

ce symbole sur le produit ou dans son emballage indique que ce produit ne doit pas être traité comme un déchet ménager. Au lieu de cela, il doit être amené au point de collecte des déchets approprié pour le recyclage des équipements électriques et électroniques.

 **ATTENTION!**

- Pour jeter l'emballage et l'appareil, veuillez-vous rendre dans un centre de recyclage. Par conséquent, couper le câble d'alimentation et rendre le dispositif de fermeture de la porte inutilisable.
- Les emballages en carton sont fabriqués à partir de papier recyclé et doivent être éliminés dans la collecte des déchets afin d'être recyclés.
- En vous assurant que ce produit est éliminé correctement, vous contribuerez à prévenir les conséquences négatives potentielles sur l'environnement et la santé humaine, qui pourraient être causées par une manipulation inappropriée des déchets de ce produit.
- Pour plus d'informations sur le recyclage de ce produit, veuillez contacter votre mairie et votre service d'élimination des déchets ménagers.

2. Guide d'utilisation rapide

Pour une méthode de fonctionnement détaillée, lisez le contenu correspondant dans le manuel d'instructions.

1. Allumez l'appareil.

Ouvrez la porte, appuyez sur le bouton d'alimentation pour allumer l'appareil.

2. Remplissez le distributeur de détergent.

Compartment A:

Avec chaque cycle de lavage.

Compartment B:

Pour les programmes avec pré-lavage seulement

(Suivez les instructions de l'utilisateur!)

3. Vérifiez le niveau du liquide de rinçage.

Indicateur mécanique C:

Indicateur électrique sur le panneau de commande (si fourni).

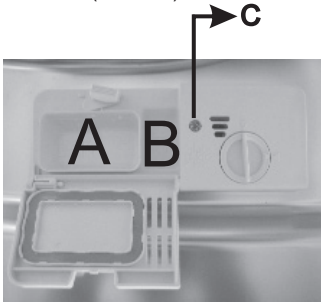

4. Vérifiez le niveau de sel de régénération.

(Sur les modèles avec système d'adoucisseur d'eau uniquement.) Indicateur électrique sur le panneau de commande (le cas échéant). S'il n'y a pas de voyant d'avertissement de sel dans le panneau de commande (pour certains modèles), vous pouvez estimer quand remplir le sel dans l'adoucisseur en fonction du nombre de cycles du lave-vaisselle.



5. Chargez les paniers.

Grattez toute grande quantité de restes de nourriture. Ramollir les restes de nourriture brûlée dans les casseroles, puis charger les paniers. Reportez-vous aux instructions de chargement du lave-vaisselle.

6. Sélectionnez un programme.

Appuyez sur le bouton de programmation jusqu'à ce que le programme sélectionné s'allume (voir la section intitulée "Instruction de fonctionnement")

7. Exécution du lave-vaisselle.

Ouvrez le robinet d'eau et fermez la porte. La machine commencera à fonctionner après environ 10 secondes.

• Changer le programme.

1. Un cycle de fonctionnement ne peut être modifié que s'il a fonctionné pendant une courte période. Sinon, il se peut que le détergent ait déjà été libéré et que l'eau soit déjà évacuée. Si c'est le cas, le distributeur de détergent doit être rempli.

2. Ouvrez la porte avec prudence, puis appuyez sur le bouton de programmation pendant plus de 3 secondes pour annuler le programme en cours.

3. Sélectionnez un nouveau programme.

4. Redémarrez le lave-vaisselle.

• Ajoutez des plats oubliés dans le lave-vaisselle.

1. Ouvrez un peu la porte pour arrêter le lave-vaisselle.

2. Une fois que le bras gicleur a cessé de fonctionner, vous pouvez ouvrir complètement la porte.

3. Ajoutez les plats oubliés.

4. Fermez la porte, le lave-vaisselle recommencera à fonctionner après 10 secondes.

! ATTENTION!

Ouvrez la porte avec précaution. De la vapeur chaude peut s'échapper lorsque la porte est ouverte!

• Si vous l'éteignez manuellement ou si vous perdez l'alimentation électrique, lors de la remise sous tension, sélectionnez à nouveau le cycle de lavage et faites fonctionner le lave-vaisselle en fonction de l'état de mise sous tension d'origine.

8. Éteignez l'appareil.
Lorsque le cycle de travail est terminé, le vibreur du lave-vaisselle retentit 8 fois, puis s'arrête. Éteignez l'appareil à l'aide du bouton d'alimentation. Puisque l'appareil est en attente, il s'éteindra automatiquement après 30 minutes sans aucune opération.

9. Fermez le robinet d'eau, déchargez les paniers.
Attention: attendez quelques minutes (environ 15 minutes) avant de décharger le lave-vaisselle pour éviter de manipuler la vaisselle et les ustensiles tant qu'ils sont encore chauds et plus susceptibles de se casser. Ils sécheront également mieux. Déboucher l'appareil à partir du panier inférieur.

3. Instructions d'utilisation

! IMPORTANT

Pour obtenir les meilleures performances de votre lave-vaisselle, lisez toutes les instructions d'utilisation

3.1 Panneau de configuration

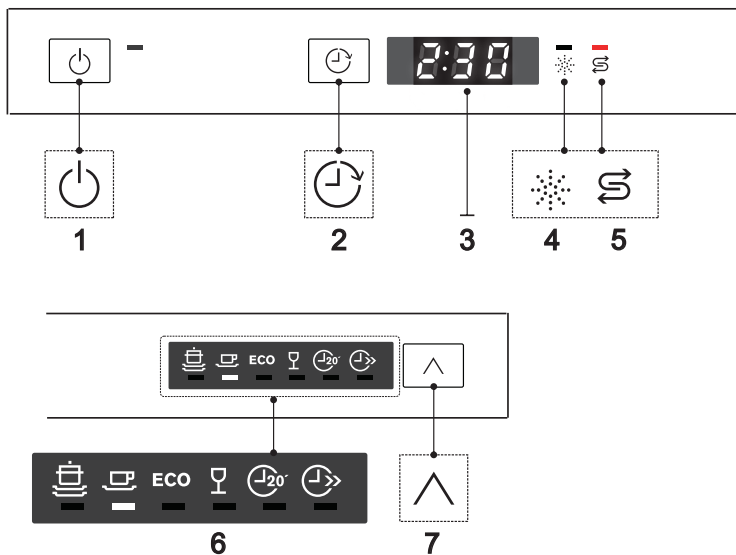

- 1** Bouton d'alimentation: Pour allumer / éteindre l'alimentation.
- 2** Bouton retardateur: Pour appuyer sur le bouton pour retarder.
- 3** Écran d'affichage: pour montrer l'heure de rappel et l'état (état courant, temps de retard etc.).
- 4** Témoin de rinçage: S'allume lorsque le distributeur de produit de rinçage doit être rempli.
- 5** Avertissement de sel: Pour être allumé lorsque l'adoucisseur doit être rempli.
- 6** Indicateur de programme: Intensif, Normal, ECO, Verre, Fête, 90min.
- 7** Bouton programme: Appuyer sur le bouton pour choisir le programme.

3.2 Caractéristiques du lave-vaisselle

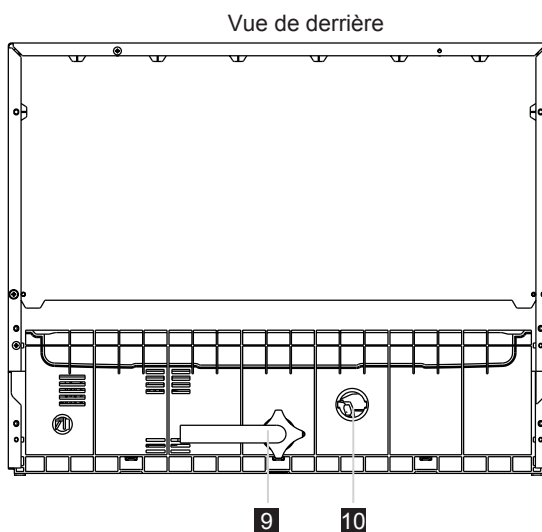
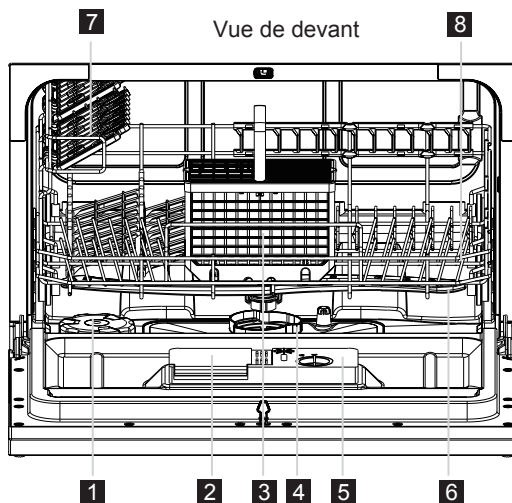

- | | |
|--|---|
| <ul style="list-style-type: none"> 1 Conteneur de sel 2 Distributeur de détergent 3 Panier à couverts 4 Ensemble de filtre 5 Distributeur de rinçage 6 Bras de pulvérisation | <ul style="list-style-type: none"> 7 Plateau de tasse 8 Panier 9 Connecteur de tuyau d'entrée 10 Connecteur de tuyau de vidange |
|--|---|

4. Avant d'utiliser pour la première fois



REMARQUE:

Si votre modèle n'a pas d'adoucisseur d'eau, vous pouvez ignorer cette section.

4.1 Chargement du sel dans l'adoucisseur

Toujours utiliser du sel destiné à être utilisé avec un lave-vaisselle.

Le récipient à sel se trouve sous le panier et doit être rempli comme suit:

Attention!

- Utilisez uniquement du sel spécialement conçu pour les lave-vaisselle! Tous les autres types de sel qui ne sont pas spécialement conçus pour être utilisés dans un lave-vaisselle, en particulier le sel de table, endommageront l'adoucisseur d'eau. Au cas où des dommages sont causés par l'utilisation de sel inadéquat, le fabricant ne donne aucune garantie et n'est pas responsable des dommages causés.
- Remplissez seulement de sel juste avant de commencer l'un des programmes de lavage complets. Ceci empêchera tout grain de sel ou d'eau salée, qui pourrait avoir été fendu, de rester au fond de la machine pendant une période de temps, ce qui peut causer une corrosion.

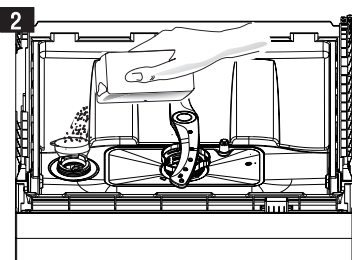
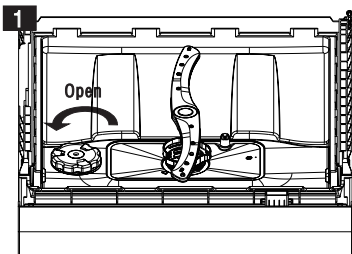

- Retirez le panier, puis dévissez et retirez le bouchon du récipient à sel. **1**
- Avant le premier lavage, ajoutez 1 litre d'eau dans le récipient de sel de votre machine.
- Placez l'extrémité de l'entonnoir (fourni) dans le trou et introduisez environ 1 kg de sel. Il est normal qu'une petite quantité d'eau sorte du réservoir de sel. **2**
- Après avoir rempli le récipient, vissez le bouchon fermement dans le sens des aiguilles d'une montre.
- Habituellement, le voyant d'avertissement de sel cessera d'être allumé dans les 2 à 6 jours après que le réservoir de sel ait été rempli de sel.
- Immédiatement après le remplissage du sel dans le récipient de sel, un programme de lavage doit être démarré (Suggérer choisir programme rapide). Sinon, le système de filtration, la pompe ou d'autres parties importantes de la machine peuvent être endommagés par l'eau salée. Il est hors garantie.



REMARQUE:

1. Le réservoir de sel ne doit être rempli que lorsque le voyant de sel dans le panneau de commande s'allume. En fonction de la dissolution du sel, le voyant de sel peut toujours être allumé même si le récipient de sel est rempli. S'il n'y a pas de voyant d'avertissement de sel dans le panneau de commande (pour certains modèles), vous pouvez déterminer quand charger le sel dans l'adoucisseur en fonction des cycles effectués par le lave-vaisselle.
2. S'il y a des déversements de sel, un trempage ou un programme rapide doit être exécuté pour éliminer l'excès de sel.

Ajustement de la consommation de sel

Étape 1: Entrez l'état de l'ajustement du sel

Ouvrez la porte, dans les 60 secondes après la mise sous tension, appuyez sur le bouton Program pendant 5 secondes, la machine entrera en mode réglage.

Étape 2: sélectionnez un certain niveau de consommation de sel.

Appuyez sur le bouton Programme pour sélectionner le bon jeu en fonction de votre environnement local, les jeux changeront dans l'ordre suivant: H4-> H5-> H6-> H1-> H2-> H3;

Étape 3: quittez l'état de l'ajustement du sel

Sans aucune opération dans cinq secondes, la machine sortira du mode de réglage, la machine est en état de veille II y a 6 niveaux de consommation de sel au total. Il est recommandé de sélectionner le niveau selon le tableau ci-dessous:

Ampleur de l'eau		Réglage sur l'adoucisseur d'eau	Étalages numériques
°dH ¹⁾	mmol/l ²⁾		
0-5	0-0.9	1	H1
6-11	1.0-2.0	2	H2
12-17	2.1-3.0	3	H3
18-22	3.1-4.0	4*	H4
23-34	4.1-6.1	5	H5
35-45	6.2-8.0	6	H6

Remarque:

1. Degré de mesure pour l'ampleur de l'eau
2. Millimol, unité internationale pour l'ampleur de l'eau

*) réglage d'usine

Contactez votre office des eaux local pour plus d'informations sur la dureté de votre approvisionnement en eau.

4.2 Remplissez le distributeur de produit de rinçage

Distributeur de rinçage

Le produit de rinçage est libéré pendant le rinçage final pour empêcher l'eau de former des gouttelettes sur votre vaisselle. Cela peut laisser des taches et des stries. Il améliore également le séchage en permettant à l'eau de tasser la vaisselle. Votre lave-vaisselle est conçu pour utiliser des produits de rinçage liquides. Le distributeur de produit de rinçage est situé à l'intérieur de la porte à côté du distributeur de détergent. Pour remplir le distributeur, ouvrez le bouchon et versez l'agent de rinçage dans le distributeur jusqu'à ce que l'indicateur de niveau devienne complètement noir. Le volume du récipient de rinçage est d'environ 110 ml.

Fonction de rinçage

Un agent de rinçage est ajouté automatiquement lors du dernier rinçage, assurant un rinçage complet et un séchage sans taches et sans traces.

Attention!

Utilisez uniquement un produit de rinçage de marque pour le lave-vaisselle. Ne remplissez jamais le distributeur de produit de rinçage avec d'autres substances (par exemple un détergent pour lave-vaisselle, un détergent liquide). Cela endommagerait l'appareil.

Quand remplir le distributeur d'agent de rinçage

S'il n'y a pas de témoin d'aide au rinçage dans le panneau de commande, vous pouvez juger de la quantité de produit de rinçage par la couleur de l'indicateur de niveau optique situé à côté du bouchon. Lorsque le réservoir de produit de rinçage est plein, tout l'indicateur est sombre. Lorsque l'agent de rinçage diminue, la taille du point sombre diminue. Vous ne devez jamais laisser l'agent de rinçage se retrouver en dessous de 1/4.

- Rempli
- ◎ 3/4 rempli
- ◐ 1/2 rempli
- ◑ 1/4 rempli—remplir pour éliminer les taches
- Vide

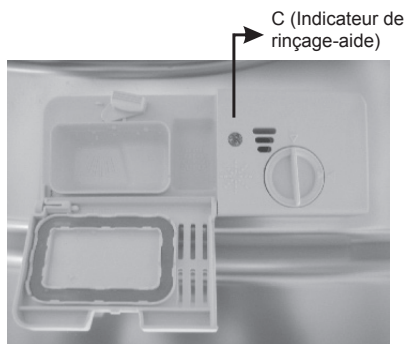

1. Pour ouvrir le distributeur, tournez le capuchon sur la flèche «ouverte» (gauche) et soulevez.



2. Versez le produit de rinçage dans le distributeur en veillant à ne pas trop remplir.



3. Remettez le capuchon en place en l'alignant sur la flèche «ouverte» et en le tournant vers la flèche fermée (droite).



! REMARQUE:

Nettoyez toute fente de rinçage pendant le remplissage avec un chiffon absorbant pour éviter un moussage excessif

le prochain lavage. N'oubliez pas de remplacer le bouchon avant de fermer la porte du lave-vaisselle.

Réglage du distributeur d'agent de rinçage

Le distributeur de produit de rinçage a six ou quatre réglages. Commencez toujours avec le distributeur sur "4". Si des taches et un mauvais séchage sont des problèmes, augmentez la quantité du produit de rinçage en retirant le couvercle du distributeur et en tournant le bouton sur "5". Si la vaisselle ne sèche toujours pas, réglez correctement le cadran sur le chiffre le plus élevé jusqu'à ce que vos plats soient exempts de taches. Le réglage recommandé est "4" (valeur d'usage).

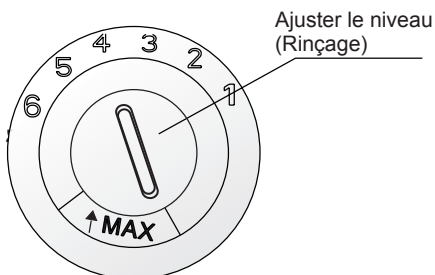

! REMARQUE:

Augmentez la dose s'il y a des gouttes d'eau ou des taches de chaux sur la vaisselle après le lavage.

Réduisez-le s'il y a des taches collantes blanchâtres sur vos plats ou un film bleuâtre sur la verrerie ou les lames de couteau.

4.3 Fonction du détergent

Les détergents avec ses ingrédients chimiques sont nécessaires pour enlever la saleté, et la transporter hors du lave-vaisselle. La plupart des détergents de qualité commerciale conviennent à cette fin. Normalement, le nouveau détergent pulvérisé est sans phosphate, donc la fonction adoucisseur d'eau du phosphate n'est pas donnée. Dans ce cas, nous recommandons de remplir le réservoir de sel même si l'ampleur de l'eau est seulement de 6 ° dH. Si des détergents sans phosphate étaient utilisés en cas d'eau dure, des taches blanches apparaissent souvent sur la vaisselle et les verres. Dans ce cas, veuillez ajouter plus de détergent atteindre de meilleurs résultats. Les détergents sans chlore ne blanchissent qu'un peu. Les taches fortes et colorées ne seront pas complètement éliminées. Dans ce cas, choisissez un programme avec une température plus élevée.

Détergent concentré

En fonction de leur composition chimique, les détergents peuvent être divisés en deux types de base:

- Détergents alcalins classiques avec composants caustiques.
- Détergents concentrés faiblement alcalins avec des enzymes naturelles.

L'utilisation du programme de lavage normal en combinaison avec un détergent concentré réduit la pollution et est bon pour vos plats.

Comprimés détergents

Les tablettes détergentes de différentes marques se dissolvent à des vitesses différentes. Pour cette raison, certains comprimés de détergent ne peuvent pas se dissoudre et développer leur nettoyage complet

puissance pendant les programmes courts. Par conséquent s'il vous plaît utiliser de longs programmes lors de l'utilisation de tablettes de détergent, pour assurer l'élimination complète des résidus de détergent.

Distributeur de détergent

Le distributeur doit être rempli avant le début de chaque cycle de lavage en suivant les instructions fournies dans le tableau des cycles de lavage. Votre lave-vaisselle utilise moins de détergent et de liquide de rinçage que les produits conventionnels pour lave-vaisselle. Généralement, seulement une cuillère à soupe de détergent est nécessaire pour une charge de lavage normale. Les articles plus sales nécessitent plus de détergent. Toujours ajouter le détergent juste avant de démarrer le lave-vaisselle, sinon il pourrait devenir humide et ne se dissoudra pas correctement.

Quantité de détergent à utiliser

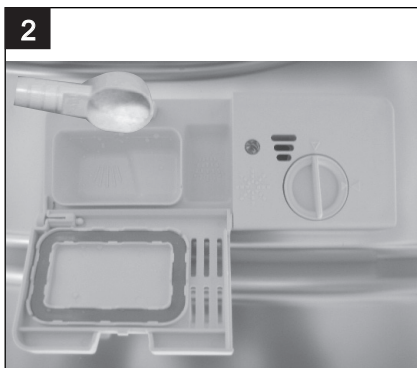
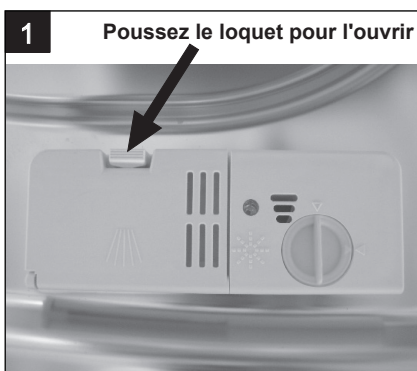

Remplir le distributeur de détergent

Remplissez le distributeur de détergent avec du détergent. Le marquage indique les niveaux de dosage, comme illustré à droite:

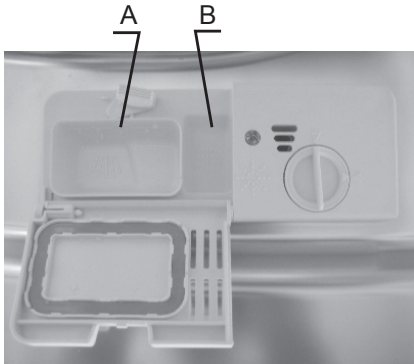

A. Emplacement du détergent du cycle de lavage principal.
 B. Emplacement du détergent du cycle de pré-lavage. Veuillez observer le dosage et le stockage du fabricant. Recommandations comme indiqué sur l'emballage de détergent. Fermez le couvercle et appuyez jusqu'à ce qu'il se verrouille en place. Si la vaisselle est très sale, placez une dose de détergent supplémentaire dans la chambre de détergent de pré-lavage. Ce détergent prendra effet pendant la phase de pré-lavage.



REMARQUE:

- Veuillez voir les informations sur la quantité de détergent pour le programme individuel à la page 9.
- Veuillez noter que les niveaux de saleté et la dureté de l'eau peuvent affecter les résultats de lavage.
- Veuillez observer les recommandations du fabricant sur l'emballage de détergent.
- Si le couvercle est fermé: appuyez sur le loquet pour l'ouvrir.
- Toujours ajouter le détergent juste avant de commencer chaque cycle de lavage.
- N'utilisez que du détergent de marque et du liquide de rinçage pour le lave-vaisselle.



ATTENTION!

Le détergent pour lave-vaisselle est corrosif!
 Prenez soin de le garder hors de portée des enfants.

5. Chargement des paniers de lave-vaisselle

5.1 Recommandation

- Envisagez d'acheter des ustensiles qui sont identifiés comme résistants au lave-vaisselle.
- Utilisez un détergent doux qui est décrit comme étant «bon pour la vaisselle». Si nécessaire, demandez des informations complémentaires aux fabricants de détergents.
- Pour des éléments particuliers, sélectionnez un programme avec la température la plus basse possible.
- Pour éviter tout dommage, ne sortez pas le verre et les couverts du lave-vaisselle immédiatement après la fin du programme.

5.2 Utilisation dans le lave-vaisselle

Ne convient pas à l'utilisation

- Couverts avec des poignées en bois, en corne de Chine ou en nacre.

- Articles en plastique qui ne sont pas résistants à la chaleur.
- Coutellerie plus ancienne avec des parties collées qui ne résiste pas à la température.
- Articles de coutellerie collés ou vaisselle.
- Articles en étain ou en cuivre.
- Verre en crystal.
- Articles en acier sujets à la rouille.
- Plateaux en bois.
- Articles fabriqués à partir de fibres synthétiques.

Pertinence limitée

- Certains types de verre peuvent devenir ternes après un grand nombre de lavages.
- Les pièces en argent et en aluminium ont tendance à se décolorer pendant le lavage.
- Les motifs glacés peuvent s'estomper si la machine est lavée fréquemment.

5.3 Attention avant ou après le chargement des paniers de lave-vaisselle

(Pour une meilleure performance du lave-vaisselle, suivez ces directives de chargement.)

Les caractéristiques et l'apparence des paniers et des paniers à couverts peuvent varier par rapport à votre modèle.)

Grattez les grosses particules de nourriture.

Ramollir les restes d'aliments brûlés dans les casseroles. Il n'est pas nécessaire de rincer la vaisselle à l'eau courante.

Placez les objets dans le lave-vaisselle de la manière suivante:

1. Les articles tels que les tasses, les verres, les casseroles / poêles, etc. sont orientés vers le bas.
2. Les articles incurvés, ou ceux avec des cavités devraient être chargés à l'aslant ainsi que l'eau puisse couler.
3. Tous les ustensiles sont empilés solidement et ne peuvent pas basculer.
4. Tous les ustensiles sont placés de manière à ce que les bras d'aspersion puissent tourner librement pendant le lavage.

! REMARQUE:

Les très petits objets ne doivent pas être lavés au lave-vaisselle car ils pourraient facilement tomber du panier.

- Chargez les articles creux tels que les tasses, les verres, les casseroles etc. avec l'ouverture vers le bas afin que l'eau ne puisse pas s'accumuler dans le récipient ou dans une base profonde.
- Les plats et les articles de coutellerie ne doivent pas se loger l'un dans l'autre ni se couvrir les uns les autres.
- Pour éviter d'endommager les verres, elles ne doivent pas se touchées.
- Les couteaux à lame longue entreposés en position verticale sont un danger potentiel!
- Les couverts longs et / ou coupants tels que les couteaux à découper doivent être positionnés horizontalement dans le panier.
- Veuillez ne pas surcharger votre lave-vaisselle. Ceci est important pour de bons résultats et pour une consommation d'énergie raisonnable.

5.4 Chargement du panier

Positionnez la vaisselle et la batterie de cuisine de façon à ce qu'elles ne soient pas bougées par l'eau pulvérisée.

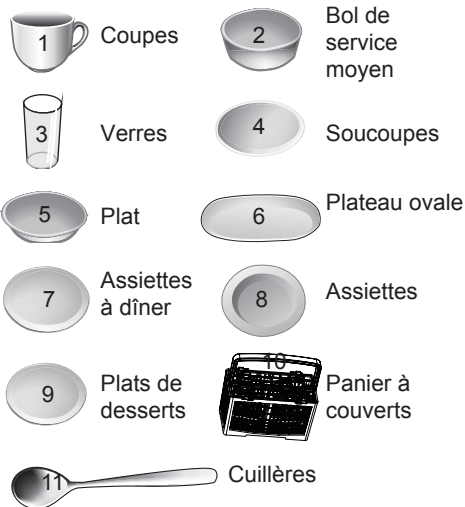
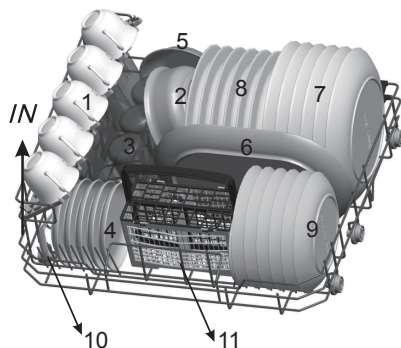

5.5 Panier à couverts

Positionnez la vaisselle et la batterie de cuisine de façon à ce qu'elles ne soient pas bougées par les éclaboussures d'eau.

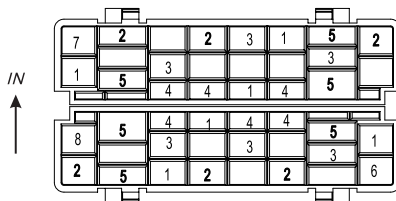

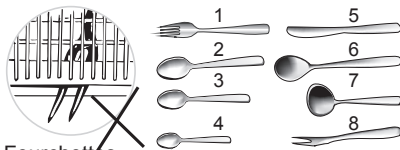

1. Fourchettes
2. Cuillères à soupe
3. Cuillères à dessert
4. Cuillères à café
5. Couteaux
6. Cuillères à servir
7. Louches
8. Fourchettes de service

⚠ ATTENTION!





- Ne laissez aucun objet se prolonger par le bas.
- Chargez toujours les ustensiles pointus avec le point pointu vers le bas!

Pour la sécurité personnelle et un nettoyage de qualité supérieure, assurez-vous de placer l'argenterie dans le panier comme suit:

- Ne pas mettre tout ensemble.
- Placer l'argenterie avec les poignées vers le bas.
- Mais placez les couteaux et autres ustensiles potentiellement dangereux.

6. DÉMARRAGE D'UN PROGRAMME DE LAVAGE

6.1 Table de lavage

Programme	Informations de sélection de cycle	Description du cycle	Détergent pré / principal	Temps de fonctionnement (min)	Energie (Kwh)	Eau (l)	Aide rinçage
 Intensif	Pour la vaisselle lourde et souillée, et les casseroles normalement sales, les casseroles, les plats etc. avec saleté sèche.	Pré-lavage (50 °C) Laver (70 °C) Rincer Rincer (70 °C) Séchage	3/15g (ou 3 en1)	140	0.9	10	★
 Normal	Pour les charges normalement sales, telles que les casseroles, les assiettes, les verres et les casseroles légèrement sales	Pré-lavage Laver (60 °C) Rincer Rincer (70 °C) Séchage	3/15g (ou 3 en1)	120	0.7	8	★
ECO (*EN 5 0242)	C'est un programme standard, il convient pour nettoyer la vaisselle normalement sale et c'est le programme le plus efficace en termes de consommation d'énergie et d'eau pour ce type de vaisselle.	Pré-lavage Laver (50 °C) Rincer Rincer (70 °C) Séchage	3/15g (ou 3 en1)	180	0.61	6.5	★
 Verre	Pour les charges légèrement sales, telles que les verres, le cristal et la porcelaine fine.	Laver (45 °C) Rincer Rincer (60 °C) Séchage	18g (ou 3 en1)	75	0.5	7.0	★
 Fête	Saleté fraîche Tasse de café, verres.	Laver (45 °C) Rincer Rincer (42 °C)	5g	20	0.33	7	
 90 min	pour la vaisselle et le verre légèrement sales	Laver (65 °C) Rincer (70 °C) Séchage	18g (ou 3 en1)	90	0.65	7.0	★

REMARQUE:

- * EN 5 0242: Ce programme est le cycle de test. Les informations pour le test de comparabilité selon EN 50242, comme suit:
- Capacité: 6 réglage
- Réglage de l'agent de rinçage: 6
- La consommation d'énergie hors-mode est 0.45W laissé sur le mode est 0.49W

6.2 Allumer l'appareil

Commencer un cycle de lavage ...

- Retirez le panier (voir la section intitulée «Chargement du lave-vaisselle»).
- Versez le détergent (voir la section intitulée «Sel»)
- Détergent et produit de rinçage
- Insérez la fiche dans la prise. L'alimentation est 220-240V AC 50HZ, la spécification de la prise est 10A 250V AC.
- Assurez-vous que l'alimentation en eau est à pleine pression.
- Appuyez sur le bouton de programme, le programme de lavage sera modifié comme suit: ECO-> Verre-> Fête-> 90min-> Intensif-> Normal;
- Si un programme est sélectionné, le voyant de réponse s'allume. Puis fermez la porte, le lave-vaisselle commence à démarrer.

REMARQUE:

Lorsque vous ouvrez la porte pour faire une pause pendant le lavage, le voyant du programme arrête de clignoter et le lave-vaisselle émet un bip toutes les minutes, sauf si vous fermez la porte pour démarrer.

6.3 Changer le programme ...

Prémisse: Vous pouvez modifier le programme de lavage, si le lave-vaisselle vient d'être allumé pendant une courte période. Sinon, il se peut que le détergent ait déjà été libéré et que l'appareil ait déjà vidé l'eau de lavage. dans ce cas, le distributeur de détergent doit être rempli (voir la section "Détergent").

Ouvrez un peu la porte pour arrêter le lave-vaisselle, après que le bras de pulvérisation arrête de fonctionner, vous pouvez ouvrir complètement la porte. Appuyez sur le bouton Programme pendant plus de trois secondes, la machine sera en état de veille, puis vous pourrez changer le programme au réglage du cycle désiré (voir la section intitulée «Démarrer un lavage».

REMARQUE:

Si vous ouvrez la porte pendant le lavage, la machine fera une pause. Lorsque vous fermez la porte, la machine gardera sur le travail après 10 secondes.

En cas de panne de courant, le programme sélectionné reprendra lorsque le courant reviendra.

6.4 Vous avez oublié d'ajouter un plat?

Un plat oublié peut être ajouté à tout moment avant l'ouverture de la tasse de détergent.

1. Ouvrez un peu la porte pour arrêter le lavage.
2. Une fois que les bras d'aspersion cessent de fonctionner, vous pouvez ouvrir complètement la porte.
3. Ajoutez des plats oubliés.
4. Fermez la porte.
5. Appuyez sur le bouton Départ / Pause, le lave-vaisselle fonctionnera après 10 secondes.

6.5 À la fin du cycle de lavage

Lorsque le cycle de travail est terminé, le vibreur du lave-vaisselle retentit pendant 8 secondes, puis s'arrête. Éteignez l'appareil à l'aide du bouton Activé / désactivé, coupez l'alimentation en eau et ouvrez la porte du lave-vaisselle. Attendez quelques minutes avant de décharger le lave-vaisselle pour éviter les brûlures, la vaisselle et les ustensiles sont encore chauds et plus susceptible de se briser. Ils vont aussi mieux sécher.

- Éteignez le lave-vaisselle
- 1. Éteignez le lave-vaisselle en appuyant sur le bouton ON / OFF.
- 2. Fermez le robinet d'eau!
- Ouvrez la porte avec précaution.
Les plats chauds sont sensibles aux coups.
Ouvrez la porte du lave-vaisselle, laissez-la entrouverte et laissez refroidir la vaisselle pendant 15 minutes. De cette façon, ils seront plus frais et le séchage sera amélioré.

• Déchargement du lave-vaisselle

Il est normal que le lave-vaisselle soit humide à l'intérieur.

! ATTENTION!

Il est dangereux d'ouvrir la porte lors du lavage, car l'eau chaude peut vous brûler.

7. Entretien et nettoyage

Ensemble de filtre

Le filtre élimine efficacement les particules de nourriture de l'eau de lavage, ce qui permet de les recycler pendant le cycle. Pour de meilleures performances et de meilleurs résultats, l'ensemble du filtre doit être nettoyé régulièrement. Pour cette raison, il est conseillé d'éliminer les plus grosses particules de nourriture emprisonnées dans le filtre après chaque cycle de lavage en rinçant le filtre et la coupelle sous l'eau courante. Pour retirer l'ensemble du filtre, tirer la poignée de la tasse vers le haut.

! ATTENTION!

Le lave-vaisselle ne doit jamais être utilisé sans les filtres. Un remplacement incorrect du filtre peut réduire le niveau de performance de l'appareil et endommager la vaisselle et les ustensiles.

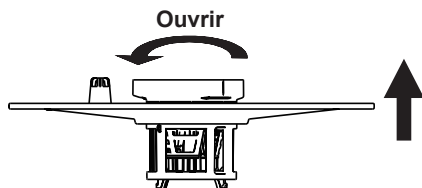

Étape 1: Tournez l'ensemble du filtre dans le sens inverse des aiguilles d'une montre du filtre (A, B et C), puis soulevez le tout.

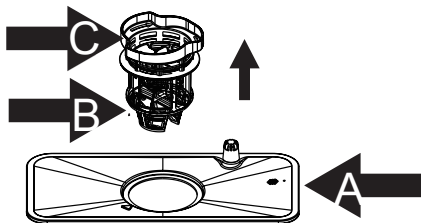

Étape 2: Soulevez B et C de A;

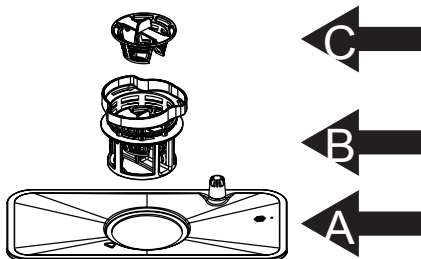

Étape 3: Séparez B et C.



REMARQUE:

Si vous le faites de l'étape 1 à l'étape 3, le système de filtrage sera supprimé; tandis que si vous le faites de l'étape 3 à l'étape 1, le système de filtrage sera installé.

REMARQUE:

- Vérifiez que les filtres ne sont pas bloqués après chaque utilisation du lave-vaisselle.
- En dévissant le filtre, vous pouvez retirer le système de filtration. Enlevez les restes de nourriture et nettoyez-les filtres sous l'eau courante.



REMARQUE:

L'ensemble du filtre doit être nettoyé une fois par semaine.

Nettoyage du filtre

Pour nettoyer le filtre grossier et le filtre fin, utilisez une brosse de nettoyage. Remonter les pièces du filtre comme indiqué sur les figures de la dernière page et réinsérer l'ensemble montage dans le lave-vaisselle, positionnement dans son siège et pressage vers le bas.



ATTENTION!

Lorsque vous nettoyez les filtres, ne frappez pas dessus. Sinon, les filtres pourraient être déformés et les performances du lave-vaisselle pourraient être diminuées.

7.2 Prendre soin du lave-vaisselle

Le panneau de commande peut être nettoyé en utilisant un chiffon légèrement humide. Après le nettoyage, assurez-vous de bien le sécher. Pour l'extérieur, utilisez un bon appareil à cire à polir. N'utilisez jamais d'objets pointus, de tampons à récurer ou de nettoyeurs puissants sur une partie quelconque du lave-vaisselle.

Nettoyer la porte

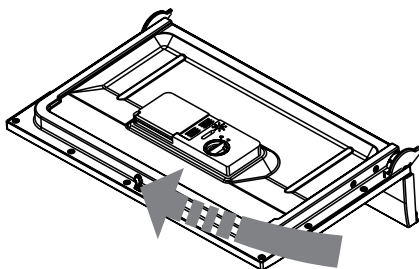

Pour nettoyer le bord autour de la porte, n'utilisez qu'un chiffon doux, chaud et humide.

Pour éviter la pénétration de l'eau dans la serrure de la porte et les composants électriques, n'utilisez aucun nettoyeur en aérosol.



ATTENTION!

- Ne jamais utiliser de nettoyeur en spray pour nettoyer le panneau de porte car cela pourrait endommager le verrouillage de la porte et les composants électriques.
- Les agents abrasifs ou certains essuie-tout ne doivent pas être utilisés en raison du risque de rayure ou de taches sur la surface en acier inoxydable.

Protéger contre le gel

Veillez prendre des mesures de protection contre le gel sur le lave-vaisselle en hiver.

Comme suit:

1. Coupez l'alimentation électrique du lave-vaisselle.
2. Fermez l'alimentation en eau et débranchez le tuyau d'arrivée d'eau de la vanne d'eau.

3. Vidangez l'eau du tuyau d'entrée et de la vanne d'eau (utilisez une casserole pour attraper l'eau)
4. Reconnectez le tuyau d'arrivée d'eau à la vanne d'eau.
5. Retirez le filtre au fond de la cuve et utilisez une éponge pour absorber l'eau dans le puisard.



REMARQUE:

Si votre lave-vaisselle ne peut pas fonctionner à cause de la glace, veuillez contacter un technicien agréé.

Nettoyage des bras de pulvérisation

Les bras d'aspersion peuvent être facilement retirés pour un nettoyage périodique des buses afin d'éviter tout colmatage. Lavez-les sous l'eau courante et remplacez-les soigneusement

dans leur siège, en vérifiant que leur mouvement rotatif n'est en aucune façon entravé.

Saisissez le milieu du bras gicleur, tirez-le vers le haut pour l'enlever. Lavez les bras sous un jet d'eau courante et replacez-le soigneusement sur son siège. Après le remontage, vérifiez que les bras de lavage tournent librement. Sinon, vérifiez qu'ils ont été correctement installés.

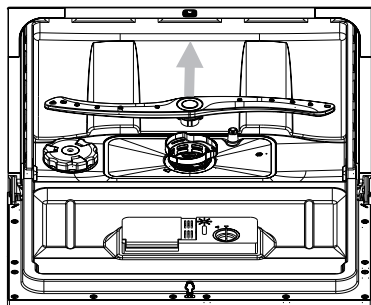

Comment garder votre lave-vaisselle en bon état

• Après chaque lavage

Après chaque lavage, fermez l'alimentation en eau de l'appareil et laissez la porte légèrement ouverte pour que l'humidité et les odeurs ne soient pas coincées à l'intérieur.

• Retirez la fiche

Avant de nettoyer ou d'effectuer l'entretien, toujours retirer la fiche de la prise.

• **Aucun solvant ou nettoyage abrasif**
Pour nettoyer les parties extérieures et en caoutchouc du lave-vaisselle, n'utilisez pas de solvants ou de produits de nettoyage abrasifs. Utilisez uniquement un chiffon avec de l'eau chaude savonneuse. Pour enlever les taches ou les taches de la surface de l'intérieur, utilisez un chiffon imbibé d'eau avec un peu de vinaigre, ou un produit de nettoyage spécialement conçu pour les lave-vaisselle.

• Lorsqu'il n'est pas utilisé pendant longtemps

Il est recommandé de faire un cycle de lavage avec le lave-vaisselle vide, puis de retirer la fiche de la prise, fermer l'arrivée d'eau et laisser la porte de l'appareil légèrement ouverte. Cela aidera les joints de porte à durer plus longtemps et à empêcher les odeurs de se former dans l'appareil.

• Débranchez l'alimentation avant de déplacer l'appareil.

Déplacer l'appareil

Si l'appareil doit être déplacé, essayez de le maintenir en position verticale. Si absolument nécessaire, il peut être positionné sur son dos.

• Scellés

L'un des facteurs qui causent la formation d'odeurs dans le lave-vaisselle est la nourriture qui reste emprisonnée dans les joints. Un nettoyage périodique avec une éponge humide empêchera ce phénomène.

8. Des conseils de dépannage

8.1 Avant d'appeler le service de dépannage

Passez en revue les graphiques sur les pages suivantes peut vous éviter d'appeler pour le service.

	Problème	Causes Possibles	Que faire
	Le lave-vaisselle ne démarre pas	Le fusible a sauté ou le disjoncteur s'est déclenché.	Remplacer le fusible ou réinitialiser le disjoncteur. Retirez tous les autres appareils partageant le même circuit avec le lave-vaisselle
		L'alimentation n'est pas activée.	Assurez-vous que le lave-vaisselle est allumé et que la porte est bien fermée. Assurez-vous de fermer la propriété de la porte et de la verrouiller. Assurez-vous que le cordon d'alimentation est correctement branché dans la prise murale.
Problèmes techniques		La porte du lave-vaisselle n'est pas correctement fermée.	Assurez-vous de fermer la propriété de la porte et de la verrouiller.
	L'eau n'a pas été drainée du lave-vaisselle	Problème dans le tuyau de vidange	Vérifiez le tuyau de vidange.
		Filtre bouché	Vérifiez le filtre. (voir la section intitulée "Nettoyage du filtre")
		Évier de cuisine obstrué	Vérifiez l'évier de la cuisine pour vous assurer qu'il est bien drainé. Si le problème est que l'évier de la cuisine ne se vide pas, vous pourriez avoir besoin d'un plombier plutôt que d'un réparateur pour le lave-vaisselle.
Problèmes généraux	Saleté dans le tube	Détergent incorrect	Utilisez uniquement le détergent spécial pour lave-vaisselle pour éviter la formation de mousse. Si cela s'est produit, ouvrez le lave-vaisselle et laissez la mousse s'évaporer. Ajouter 1 gallon d'eau froide dans la baignoire. Fermez et verrouillez le lave-vaisselle, puis démarrez tout cycle de lavage pour évacuer l'eau. Répétez si nécessaire.
		Produit de rinçage renversé	Toujours essuyer immédiatement les liquides de rinçage.
	Intérieur de la baignoire teinté	Détergent avec colorant a été utilisé.	Assurez-vous que le détergent est celui sans colorant.
	Film blanc sur la surface intérieure	Minéraux d'eau dure	Pour nettoyer l'intérieur, utilisez une éponge humide avec un détergent pour lave-vaisselle et portez des gants en caoutchouc. N'utilisez jamais d'autres détergents que des détergents pour lave-vaisselle en cas de risque de formation de mousse ou de mousse.
	Il y a des taches de rouille sur les couverts	Les articles concernés ne sont pas résistants à la corrosion.	

	Problème	Causes Possibles	Que faire
		Un programme n'a pas été exécuté après l'ajout de sel de lave-vaisselle. Des traces de sel ont pénétré dans le cycle de lavage.	Toujours exécuter le programme de lavage rapide, sans vaisselle dans le lave-vaisselle et sans sélectionner la fonction Turbo (si présente), après avoir ajouté du sel lave-vaisselle.
		Le couvercle est lâche.	Vérifiez le couvercle. Assurez-vous que le correctif est bien resserré.
Bruit	Bruit de frappe dans le lavabo	Le bras gicleur frappe contre un objet dans un panier.	Interrompez le programme et réorganisez les éléments qui obstruent le bras d'aspersion.
	Bruit qui cliquette dans le cabinet de nettoyage	L'article de la vaisselle est libre dans l'armoire de lavage.	Interrompez le programme et réorganisez les éléments de la vaisselle.
	Bruit dans les conduites d'eau	Cela peut être dû à une installation sur site ou à la section transversale de la tuyauterie.	Cela n'a aucune influence sur le fonctionnement du lave-vaisselle. En cas de doute, contactez un plombier qualifié.
	Les plats ne sont pas propres	La vaisselle n'a pas été chargée correctement.	Voir les notes dans "Chargement des paniers de lave-vaisselle".
		Le programme n'était pas assez puissant.	Sélectionnez un programme plus intensif. Voir "Tableau des cycles de lavage"
		Pas assez de détergent a été distribué.	Utilisez plus de détergent ou changez de détergent.
		L'article bloque le chemin des bras d'aspersion.	Réarrangez les articles de sorte que le jet puisse tourner librement.
Unsatis – résultat de lavage		La combinaison de filtres dans la base du meuble de lavage n'est pas propre ou n'est pas correctement installée. Cela pourrait bloquer les jets du bras de pulvérisation.	Nettoyer et / ou ajuster la combinaison de filtres correctement. Nettoyez les jets du bras de pulvérisation. Voir "Nettoyage des bras de pulvérisation".
	Taches sur verrerie	Combinaison d'eau douce et trop de détergent.	Utilisez moins de détergent si vous avez de l'eau douce et choisissez un cycle plus court pour laver la verrerie et pour les nettoyer.

	Problème	Causes Possibles	Que faire
	Marques noires ou grises sur la vaisselle	Les ustensiles en aluminium ont frotté contre la vaisselle.	Utilisez un nettoyant abrasif doux pour éliminer ces marques.
	Détergent laissé dans les tasses de distributeur	Les plats bloquent les tasses de détergent.	Recharger la vaisselle correctement.
Unsatis – résultat de séchage en usine	La vaisselle ne sèche pas	Chargement incorrect	Chargez le lave-vaisselle comme suggéré dans les instructions.
		Trop peu de liquide de rinçage	Augmentez la quantité de produit de rinçage / Remplissez le distributeur de produit de rinçage.
		Les plats sont supprimés trop tôt.	Ne videz pas votre lave-vaisselle immédiatement après le lavage. Ouvrez légèrement la porte pour que la vapeur puisse s'échapper. Commencez à décharger le lave-vaisselle seulement une fois que la vaisselle est à peine chaud au toucher. Videz le panier bas en premier. Cela empêche la formation d'eau en laissant tomber la vaisselle dans le panier supérieur.
		Mauvaise sélection de programme	Dans les programmes courts, la température de lavage est inférieure. Cela réduit également les performances de nettoyage. Choisissez un programme avec un long temps de lavage.
		Utiliser des couverts avec un revêtement de mauvaise qualité	Le drainage de l'eau est plus difficile avec ces articles. Les couverts ou les plats de ce type ne conviennent pas pour le lavage au lave-vaisselle.

8.2 Codes erreurs

Lorsque certains dysfonctionnements apparaissent, l'appareil affiche des codes d'erreur pour vous avertir:

Code	Signification	Causes possibles
E1	Temps de remplissage plus long.	Les robinets ne sont pas ouverts, ou la prise d'eau est restreinte, ou la pression de l'eau est trop basse.
E2	N'atteint pas la température requise.	Dysfonctionnement de l'élément chauffant.

E3	Débordement.	Certains éléments du lave-vaisselle fuit.
E4	Échec de la communication entre la carte de circuit imprimé principale et la carte de circuit imprimé TFT	Circuit ouvert ou coupure de câblage pour la communication



ATTENTION!

- En cas de débordement, fermez l'alimentation en eau principale avant d'appeler un service.

8.3 Informations techniques

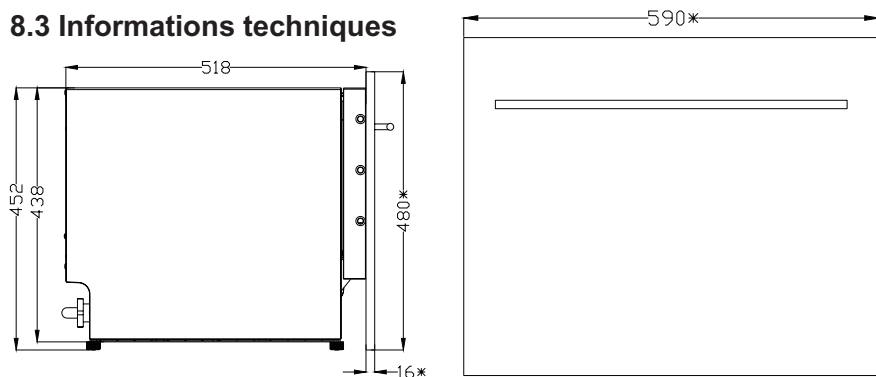

Les dimensions avec "*" variable selon la situation réelle

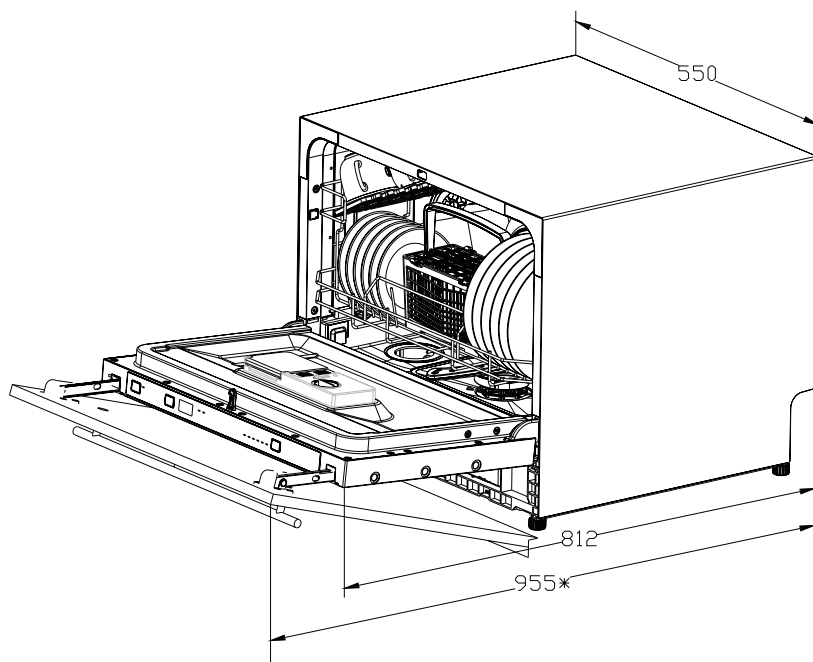

Taille:	452mm (sans panneau décoratif)
Largeur:	550mm (sans panneau décoratif)
Profondeur:	518mm (sans panneau décoratif)
Tension connecté charge:	voir l'étiquette de notation
Pression de l'eau:	0.04-1.0MPa
Source de courant:	voir l'étiquette de notation
Capacité:	6 couverts

Feuille de données techniques

Feuille de la lave-vaisselle ménager selon la Directive UE 1059/2010:

Fabricant	Electrolux
Type / Description	ESL2500RO
Paramètres de lieu standard	6
Classe d'efficacité énergétique ❶	A+
Consommation énergétique annuelle ❷	174 kWh
Consommation d'énergie du cycle de nettoyage standard	0.61 kWh
Consommation d'énergie du mode hors tension	0.45 W
Consommation d'énergie du mode de gauche	0.49 W
Consommation annuelle d'eau ❸	1820 litre
Classe d'efficacité de séchage ❹	A
Cycle de nettoyage standard ❺	ECO 50°C
Durée du programme du cycle de nettoyage standard	180 min
Niveau de bruit	50 dB(A) re 1 pW
Montage	construit sous
Peut être intégré	Oui
Taille	45.2 cm
Largeur	55 cm
Profondeur (avec connecteurs)	51.8 cm
Consommation d'énergie	1280 W
Tension nominale / fréquence	230 V ~ / 50 Hz
Pression d'eau (pression d'écoulement)	0.4-10 bar = 0.04-1 MPa

REMARQUE:

- ❶ A+++ (rendement le plus élevé) à D (rendement le plus faible)
- ❷ Consommation d'énergie "174" kWh par an, basée sur 280 cycles de nettoyage standard utilisant le remplissage d'eau froide et la consommation des modes basse consommation. La consommation d'énergie réelle dépendra de la façon dont l'appareil est utilisé.
- ❸ Consommation d'eau "1820" litres par an, basée sur 280 cycles de nettoyage standard. La consommation d'eau réelle dépendra de la façon dont l'appareil est utilisé.
- ❹ A (rendement le plus élevé) à G (rendement le plus faible)
- ❺ Ce programme est adapté au nettoyage de la vaisselle souillée normalement sale et constitue le programme le plus efficace en termes de consommation d'énergie et d'eau pour ce type de vaisselle.

L'appareil est conforme aux normes européennes et aux directives de la version en vigueur à la livraison (si le numéro de version n'est pas conforme aux dernières normes, veuillez vous référer au numéro de version le plus récent):

- LVD2014 / 35 / EU
- EMC2014 / 30 / EU
- ErP2009 / 125 / CE

Les valeurs ci-dessus ont été mesurées conformément aux normes dans des conditions de fonctionnement spécifiées.

Les résultats peuvent varier considérablement selon la quantité et la pollution de la vaisselle, la dureté de l'eau, la quantité de détergent, etc. Le manuel est basé sur les normes et règles de l'Union européenne.

