

PHILIPS

Air purifier

AC3210
AC3220, AC3221

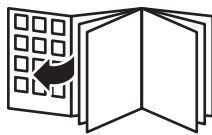



English 6
Bahasa Indonesia 28
Čeština 50
Dansk 71
Deutsch 92
Eesti 116
Español 137
Français 159
Hrvatski 181
Italiano 202
Latviešu 224
Lietuviškai 245
Magyar 266
Nederlands 288
Norsk 310
Polski 331
Português 354
Română 376
Shqip 398
Slovenščina 420
Slovensky 441
Srpski 463
Suomi 484
Svenska 505
Tiếng Việt 526
Türkçe 547
Ελληνικά 569
Български 592
Македонски 615
Українська 638
العربية 660

Important

Read this user manual carefully before you use the appliance, and save it for future reference.

To ensure the best performance, kindly suggest the firmware of your purifier is upgraded to the latest version. You can do this upgrade via the Air+ app.

Danger

- Do not clean the appliance with water, any other liquid, or a (flammable) detergent, nor let them enter the appliance, to avoid electric shock and/or a fire hazard.
- Do not spray any flammable materials such as insecticides or fragrance around the appliance.

Warning

- Check if the voltage indicated on the appliance corresponds to the local power voltage before you connect the appliance.
- If the power cord is damaged, you must have it replaced by Philips, a service center authorized by Philips, or similarly qualified persons in order to avoid a hazard.
- Do not use the appliance if the adaptor, the power cord, or the appliance itself is damaged.
- Only to be used together with the adaptor provided with the appliance.
- This appliance can be used by children aged from 8 years and above and persons with reduced physical, sensory or mental capabilities or lack of experience and knowledge if they have been given supervision or instruction concerning use of the appliance in a safe way and understand the hazards involved.
- Children shall not play with the appliance.
- Cleaning and maintenance shall not be made by children without supervision.
- Do not block the air inlet and outlet, e.g. by placing items on the air outlet or in front of the air inlet.
- Make sure that foreign objects do not fall into the appliance through the air outlet.
- Standard WiFi interface based on 802.11b/g/n/ax at 2.4GHz with a maximum output power of 64mW EIRP.
- Bluetooth version 5.2 (LE) at frequency 2.4GHz with RF output less than 10mW EIRP.
- We recommend people who are allergic to dust, pollen, pets or mold, not to replace filters by themselves or to take protective measures, such as mask and gloves.

Caution

- We recommend people who are allergic to dust, pollen, pets or mold, not to replace filters by themselves or to take protective measures, such as mask and gloves. This appliance is not a substitute for proper ventilation, regular vacuum cleaning, or use of an extractor hood or fan while cooking.

- Always place and use the appliance on a dry, stable, level, and horizontal surface.
- Leave at least 20cm free space around the appliance and leave at least 30cm free space above the appliance.
- Do not sit or stand on the appliance. Do not place anything on top of the appliance.
- Do not place the appliance directly below an air conditioner to prevent condensation from dripping onto the appliance.
- Only use the original Philips filters specially intended for this appliance. Do not use any other filters.
- Combustion of the filter may cause irreversible human hazard and/or jeopardize other lives. Do not use the filter as fuel or for similar purpose.
- Avoid knocking against the appliance (the air inlet and outlet in particular) with hard objects.
- Do not insert your fingers or objects into the air outlet or the air inlet to prevent physical injury or malfunctioning of the appliance.
- Do not use this appliance when you have used indoor smoke-type insect repellents or in places with oily residues, burning incense, or chemical fumes.
- Do not use the appliance near gas appliances, heating devices or fireplaces.
- Always unplug the appliance when you want to move, clean appliance, replace the filter or carry out other maintenance.
- The appliance is only intended for household use under normal operating conditions.
- Do not use the appliance in wet surroundings or in surroundings with high ambient temperatures, such as the bathroom, or in a room with major temperature changes.
- The appliance does not remove carbon monoxide (CO) or radon (Rn). It cannot be used as a safety device in case of accidents with combustion processes and hazardous chemicals.

Electromagnetic fields (EMF)

This appliance complies with the applicable standards and regulations regarding exposure to electromagnetic fields.

Recycling



This symbol means that this product shall not be disposed of with normal household waste (2012/19/EU).

Follow your country's rules for the separate collection of electrical and electronic products. Correct disposal helps prevent negative consequences for the environment and human health.

The filter units are non-washable and non-recyclable, dispose of used filter units in accordance with local regulations.

Simplified EU declaration of conformity

Hereby, DAP B.V. declares that the radio equipment type AC3210/AC3220/AC3221 is in compliance with Directive 2014/53/EU. The full text of the EU declaration of conformity is available at the following internet address: **www.philips.com**.

Your air purifier

Congratulations on your purchase, and welcome to Philips!

To fully benefit from the support that Philips offers, register your product at **www.philips.com/support**.

Product overview

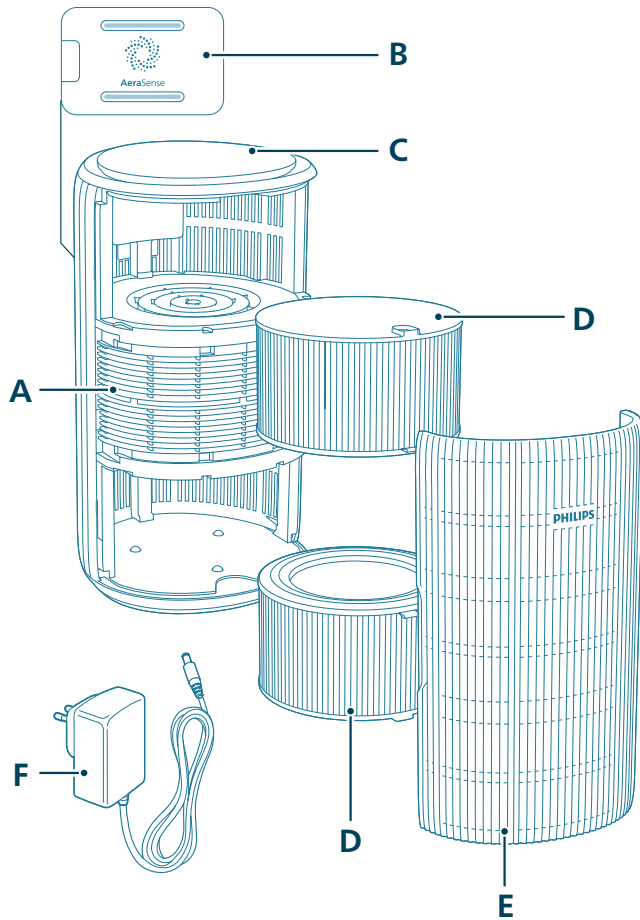

A Air outlet

B Particle sensor

C Control panel

D Filter (FY3200)

E Front cover

F Adapter (KA4801A-2402000EU)

Controls overview

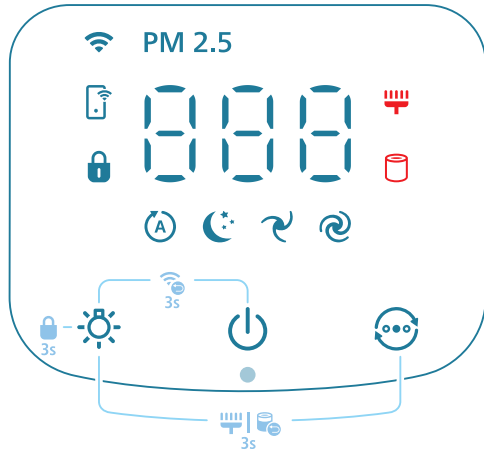

Control buttons:

	Power on/off button		Light function button
	Mode switch button		

Long press the button(s) for 3 seconds:

	Child lock		Wi-Fi reset
	Filter reset		

Display panel:

	Auto mode		Medium mode
	Sleep mode		Turbo mode
	Wi-Fi indicator	PM2.5	PM2.5 display
	App-operated mode		Child lock indicator
	Filter cleaning alert		Filter replacement alert

Note:

The light sensor is located beneath the power button. Please ensure that it is not obstructed by any other objects.

Getting started

Installing the filters

Remove all packaging of the filters before use.

Note: Make sure the air purifier is unplugged from the electrical outlet before installing the filters.

- 1 Pull the front cover and remove it from the appliance.



- 2 Pull the filters out from the appliance.

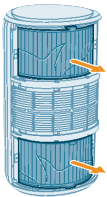

- 3 Remove all packaging materials of the air purification filters.

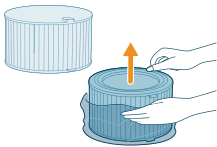

- 4 Put the filters back into the appliance.

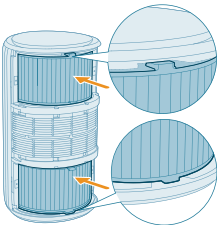



5 Reattach the front cover.

Connecting power

CAUTION: Risk of electric shock! When you unplug the power adapter, always pull the plug from the socket. Never pull the cord.

Connect the power adapter to:

- First, the power socket on the appliance.
- Then, the wall outlet.

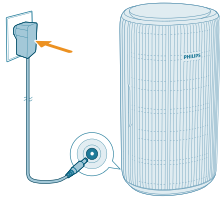

Understanding Wi-Fi indicator

Wi-Fi icon status

Blink in orange

Stable in orange

Blink in white

Stable in white

Off

Wi-Fi connection status

Connecting to the smart phone

Connected to the smart phone

Connecting to the server

Connected to the server

Wi-Fi function disabled or device lights are off

Wi-Fi connection

Setting up the Wi-Fi connection for the first time

- 1 Download and install the Philips "Air+" app from the App Store or Google Play.



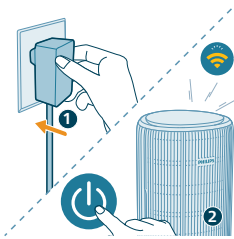

- 2 Put the plug of the air purifier in the power socket and press the power button to turn on the air purifier.
- The Wi-Fi indicator  blinks orange for the first time.

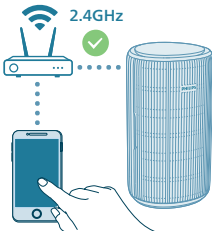

- 3 Make sure that your smart phone or tablet is successfully connected to your Wi-Fi network.

Note:

Enable Bluetooth feature on your smart phone to ensure the smooth pairing.

Please ensure your smart phone is connected to a 2.4GHz (home) Wi-Fi network instead of a 5GHz Wi-Fi network or public Wi-Fi. For a successful pairing, we suggest turning off your mobile data before initiating the pairing process.



- 4 Launch the Philips “Air+” app and click on “Add a device” or press the “+” button on the screen. Follow the on-screen instructions to connect the air purifier to your network.
- After a successful connection, the Wi-Fi indicator remains steady in white.

Note:

This instruction is only valid when the air purifier is being set up for the first time. If the network has changed or the setup needs to be performed again.

If you want to connect more than one air purifier to your smart phone or tablet, you can add the purifier in the app on additional smart phones without doing the Wi-Fi connection reset on the device.



Make sure that the distance between your smart phone or tablet and the air purifier is less than 10 meters without any obstructions.

Reset the Wi-Fi connection

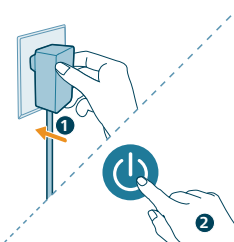
- 1 Put the plug of the air purifier in the power socket and press  to turn on the air purifier.

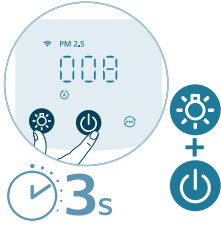



- 2 Long press  and  button for 3 seconds at the same time until you hear a beep.
 - The air purifier goes to pairing mode.
 - The Wi-Fi indicator  blinks orange.
- 3 Follow the steps 3-4 in "Setting up the Wi-Fi connection for the first time" section.

Using the air purifier

Understanding the air quality light

Once turned on, the air purifier will start scanning the air quality. After approximately 30 seconds, the particle sensor selects the color that corresponds to the surrounding air quality of airborne particles.

The color of the air quality light is determined by the PM2.5 reading.

PM2.5

AeraSense sensing technology accurately detects and quickly responds to even the slightest particle change in the air. It provides you with reassurance with real-time PM2.5 feedback.

Most of the indoor air pollutants fall under PM2.5 – which refers to airborne particle pollutants smaller than 2.5 micrometers. Common indoor sources of fine particles are tobacco smoke, cooking, burning candles. Some airborne bacteria and the smallest mold spores, pet allergen and dust mite allergen particles also fall under PM2.5.

PM2.5 level	Air quality color	Air quality level
≤12	Blue	Good
13-35	Blue-purple	Fair
36-55	Purple-red	Poor
>55	Red	Very poor

Turning on and off

Note:

For optimum purification performance, close doors and windows.

Keep curtains away from the air inlet or air outlet.

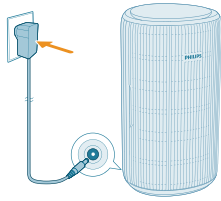

1 Put the plug of the air purifier in the power socket.

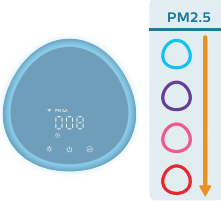

2 Press the power button to switch on the air purifier.

- The air purifier beeps.
- The **PM2.5** displays on the screen during warming up. Then the air purifier shows the PM2.5 level after measuring the air quality.
- The air purifier operates in the Auto mode with PM2.5 displayed on the screen.

3 Press the power button again to switch off the air purifier.

Note: If the air purifier stays connected to the electrical outlet after turning OFF, the air purifier will operate under the previous settings when turned ON again.

Changing the mode setting

You can choose between the **Auto mode**, the **Medium mode**, the **Turbo mode**, or the **Sleep mode** by pressing the mode switch button. Additional operating modes can be selected in the Air+ app.

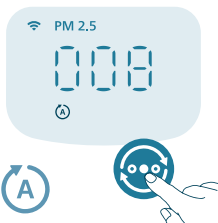

Auto mode (⌚): The air purifier automatically adjusts the fan speed in accordance with the ambient air quality.



Medium mode (⌚): In the Medium mode, the air purifier operates on a medium speed.



Turbo mode (⚡): The air purifier operates on the highest speed.

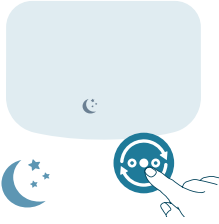

Sleep mode (🌙): The air purifier operates quietly at a low speed. After 3 seconds, the display lights turn off.

- **Allergy Sleep mode:** This mode can be enabled in the Air+ app. Allergy Sleep mode turns your Sleep mode into a more powerful one when you need it. By enabling it, your Sleep mode automatically adapts the fan speed in a similar way with the Auto mode, while keeping the sound level low. This mode is ideal for people who want a higher performance at night vs. regular Sleep mode.



App-operated mode (📱): The appliance is operating a mode that is only available through the app, such as additional manual fan speeds or other modes that were customized in the app.

Note: The app-operated mode is available ONLY through the app after the Wi-Fi connection is successful.

Using the light function

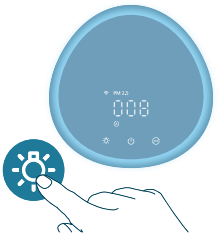

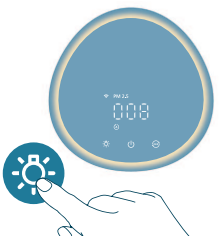

With the light sensor, the control panel can automatically turn on, turn off or dim according to the ambient light.

The control panel will be off or dim when the ambient light is dark. You can press any button to wake up all lights. Then, if no further operation, all lights will be off or dim again to match with the ambient light.



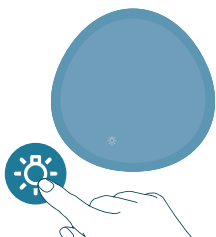

You can press the light function button to switch to lamp mode: a cozy light ring around the control panel. Tailor the brightness of the cozy light in the Air+ app.



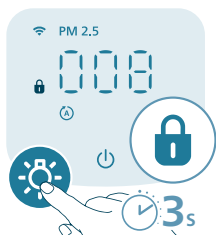

You can press the  button to turn off all lights and the control panel. Press the button again to wake up all lights.

Setting the child lock

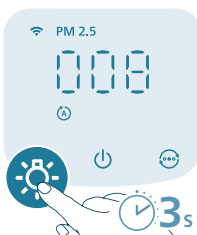

- 1 Press the  button for 3 seconds to activate the child lock.
 - The  displays on the screen.



- 2 Press the  button for 3 seconds again to deactivate the child lock.
 - The  disappears from the screen.

Cleaning and maintenance

Note:

Always unplug the appliance before you clean it.

Never immerse the appliance in water or any other liquid.

Never use abrasive, aggressive, or flammable cleaning agents such as bleach or alcohol to clean any part of the appliance.

Never use any liquids (including water) to clean the filter.

Do not attempt to clean the particle sensor with a vacuum cleaner.

Cleaning schedule

Frequency	Cleaning method
When necessary	Wipe the plastic part of the appliance with a soft, dry cloth
	Clean the air outlet cover
Every two months	Clean the particle sensor with a dry cotton swab
 displays on the screen	Clean the surface of the filter

Cleaning the body of the air purifier

Regularly clean the inside and outside of the air purifier to prevent dust from collecting.

- 1 Use a soft, dry cloth to clean both the interior and exterior of the air purifier.
- 2 The air outlet can also be cleaned with a dry, soft cloth.

Cleaning the particle sensor

Clean the particle sensor every 2 months for optimal functioning of the appliance.

If the air purifier is used in a dusty environment, it may need to be cleaned more often.

If the humidity level in the room is very high, condensation may develop on the particle sensor and the air quality light may indicate a more poor air quality even though the air quality is actually good. If this occurs, clean the particle sensor.

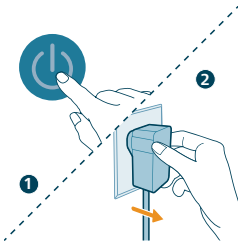

- 1 Switch off the air purifier and unplug from the power socket.

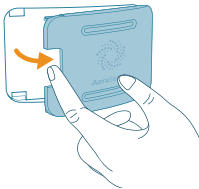

- 2 Open the air quality sensor cover.

- 3 Clean the particle sensor with a damp cotton swab.

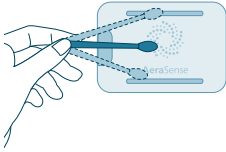

- 4 Dry all parts thoroughly with a dry cotton swab.

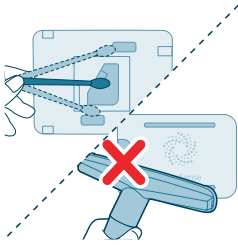

- 5 Close the air quality sensor.



Cleaning the surface of the filters

When the filter cleaning alert  displays on the screen, clean the surface of the filters with a vacuum cleaner.

Note: We recommend people who are allergic to dust, pollen, pets or mold, not to replace filters by themselves or to take protective measures, such as wearing a mask and gloves.

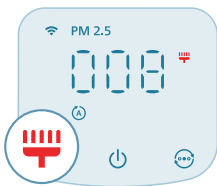

- 1 Switch off the air purifier and unplug from the power socket.

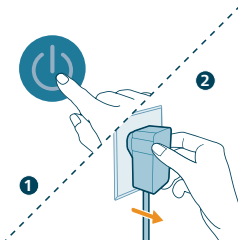

20 English



2 Pull the front cover and remove it from the appliance.

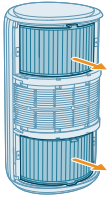

3 Pull the filters out from the appliance.

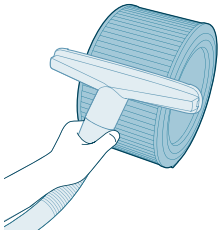

4 Clean the surface of the filters with a vacuum cleaner.

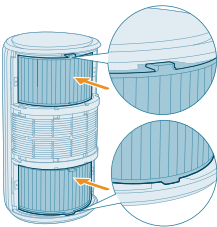

5 Put the filters back into the appliance.



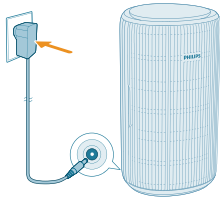

6 Reattach the front cover.

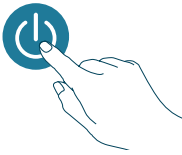

7 Put the adapter of the air purifier in the power socket.

8 Press the  button to switch on the appliance.



9 Press and hold the  and  button for 3 seconds to reset the filter cleaning time.

- You can also reset the filter cleaning time via the Air+ app.
- After the reset is successful, the filter cleaning alert disappears from the screen.

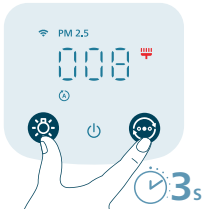

10 Wash your hands thoroughly after cleaning the filters.

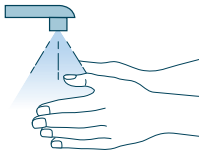

Replacing the filters

Understanding the healthy air protect lock

This air purifier is equipped with a filter replacement indicator to make sure that the air purification filter is in optimal condition when the air purifier is operating. When the filters need to be replaced, the filter replacement alert  lights up red.

If the filters are not replaced in time, the air purifier will stop operating and automatically lock to protect the air quality in the room. Replace the filters as soon as possible.

Replacing the filters

Note:

The filters are not washable or reusable.

Always turn off the air purifier and unplug from the electrical outlet before replacing the filters.

When the filter replacement alert  displays on the screen, replace the filter (FY3200).

Note: We recommend people who are allergic to dust, pollen, pets or mold, not to replace filters by themselves or to take protective measures, such as wearing a mask and gloves.

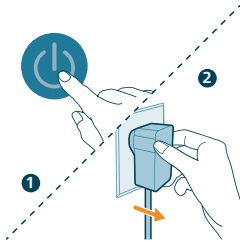
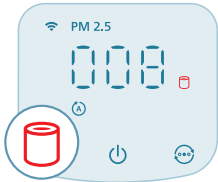

1 Switch off the air purifier and unplug from the power socket.

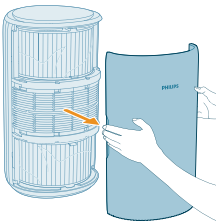

2 Pull the front cover and remove it from the appliance.

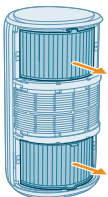

3 Pull the filters out from the appliance. Discard the used filters.

4 Remove all packaging materials of the new filters.

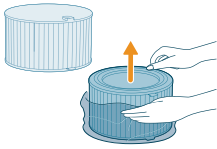

5 Put the new filters back into the appliance.

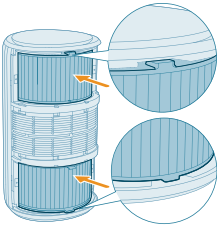

6 Reattach the front cover.



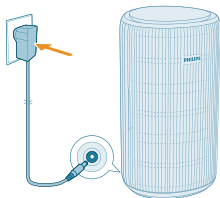

7 Put the adapter of the air purifier in the power socket.

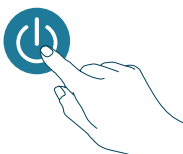

8 Press the  button to switch on the appliance.

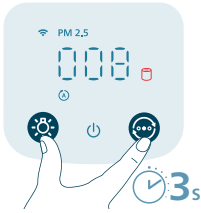



9 Press and hold the  and  button for 3 seconds to reset the filter lifetime counter.

- You can also reset the filter lifetime via the Air+ app.
- After the reset is successful, the filter replacement alert disappears from the screen.

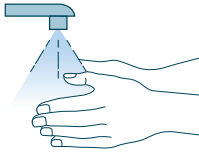

10 Wash your hands thoroughly after replacing the filters.

Note: Do not smell the filters as it has collected pollutants from the air.

Filter reset

You can replace the filters even before filter replacement alert () displays on the screen. After replacing filters, you need to reset the filter lifetime counter manually.

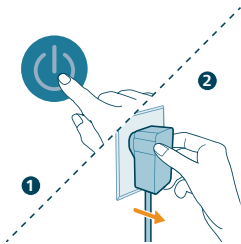

1 Press the  button to turn off the appliance. Unplug the appliance.

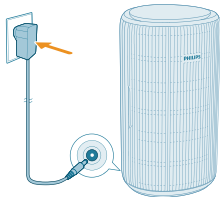

2 Make sure the appliance is completely unplugged, and then put the power adapter in the power socket.

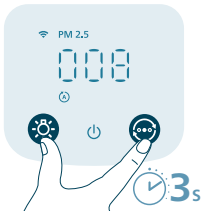

- 3 Within 15 seconds after power on, press and hold the ☀️ and 🕒 button for 3seconds to reset the filter lifetime counter.

Storage

- 1 Turn off the air purifier and unplug from the power socket.
- 2 Clean the air purifier and the surface of the filters (see Chapter "**Cleaning and Maintenance**").
- 3 Let all parts air dry thoroughly before storing.
- 4 Wrap the filters in air tight plastic bags.
- 5 Store the air purifier, filters in a cool, dry location.
- 6 Always thoroughly wash hands after handling filters.

Troubleshooting

This chapter summarizes the most common problems you could encounter with the appliance. If you are unable to solve the problem with the information below, contact the Consumer Care Center in your country.

Problem	Possible solution
The appliance does not work properly.	Check if the front cover is properly installed. If not, for safety reason, the appliance will stop operating.
	The filter replacement alert is on but you have not replaced the corresponding filter. As a result, the appliance is now locked. In this case, replace the filter and reset the filter lifetime counter.
The airflow that comes out of the air outlet is significantly weaker than before.	The surface of the filter is dirty. Clean the surface of the filter (see Chapter 'Cleaning and maintenance').
The air quality does not improve, even though the appliance has been operating for a long time.	Check if the packing material is removed from the filters.
	Make sure that the two filters (FY3200) are properly installed.
	Room size is large or the outdoor air quality is poor.
	For optimum purification performance, please close the doors and windows when operating the air purifier.
	There are indoor pollution resources. For instances, smoking, cooking, incense.
	Filters reach the end of life. Replace the filter with a new one.

26 English

The appliance produces a strange smell.	The first few times you use the appliance, it may produce a plastic smell. This is normal. However, if the appliance produces a burnt smell even if removing the filter, contact your Philips dealer or an authorized Philips service center. The filter may produce smell after being used for a while because of the absorption of indoor gases. It's recommended that you reactivate the filter by putting it in direct sunlight for repeated use. If odor still exists, replace the filters.
The appliance is extra loud.	It's normal if the appliance runs at the Turbo mode. The appliance will run in high speed when the air quality is poor, which will cause higher noise. When using the appliance in a bedroom at night, choose the Sleep speed. If there is abnormal sound, contact the Consumer Care Center in your country.
The appliance still indicates that I need to replace filters, but I already did.	Perhaps you did not reset the filter lifetime counter. Switch on the appliance. Then touch and hold the  and  simultaneously for 3 seconds.
Error code "E1" displays on the screen.	The motor has malfunctions. Contact the Consumer Care Center in your country.
The Wi-Fi setup is not successful.	Please ensure your smart phone is connected to a 2.4GHz (home) Wi-Fi network instead of a 5GHz Wi-Fi network or public Wi-Fi. For a successful pairing, we suggest turning off your mobile data before initiating the pairing process. Ensure to enable the following permissions: "Location", "Storage", "Bluetooth", and "Local Network" on your smart phone. After a successful Wi-Fi setup, you can change permission settings as desired. Please verify that you have entered the correct Wi-Fi password. The password is case-sensitive, has a limit of 63 characters. Special symbols are not accepted. Ensure the network name of your home Wi-Fi is correct. The network name is case-sensitive. If you are using a VPN on your smart phone, please turn it off before starting the pairing process. If your router has a whitelist set up to block pairing, please disable the whitelist to ensure successful connection. Please ensure that both your device and smart phone are within 10 meters of the router. Ensure the app has been updated to the latest version.

To ensure a strong Wi-Fi connection, avoid placing your device near other electronic devices, bright light sources, or signal stations that may cause interference. If you experience connectivity issues, move the device away from these sources and attempt to reconnect it to the Wi-Fi network.

Consult the help section in the app for extensive and up-to-date troubleshooting tips.

Warranty and support

Versuni offers a two-year warranty after purchase on this product. This warranty is not valid if a defect is due to incorrect use or poor maintenance. Our warranty does not affect your rights under law as a consumer. For more information or for invoking the warranty, please visit our website **www.philips.com/support**.

Order parts or accessories

If you have to replace a part or want to purchase an additional part, go to your Philips dealer or visit **www.philips.com/support**.

If you have problems obtaining the parts, please contact the Philips Consumer Care Center in your country.

Penting

Baca petunjuk pengguna ini dengan saksama sebelum Anda menggunakan alat dan simpanlah untuk referensi di masa mendatang.

Untuk menghasilkan kinerja terbaik, pastikan firmware pemurni udara Anda telah ditingkatkan ke versi terbaru. Peningkatan dapat dilakukan melalui aplikasi Air+.

Bahaya

- Jangan membersihkan alat dengan air, cairan, atau detergen (yang mudah terbakar), dan jangan sampai cairan masuk ke dalam alat karena dapat menimbulkan sengatan listrik dan/atau kebakaran.
- Jangan menyemprotkan bahan yang mudah terbakar, seperti insektisida atau minyak wangi di dekat alat.

Peringatan

- Periksa apakah tegangan pada alat sesuai dengan tegangan listrik di rumah Anda sebelum menggunakan alat.
- Jika kabel listrik rusak, Anda harus membawanya untuk diganti ke Philips, pusat servis resmi Philips, atau teknisi berkualifikasi agar terhindar dari bahaya.
- Jangan gunakan alat jika steker, kabel listrik, atau alat ini rusak.
- Khusus digunakan dengan adaptor yang disertakan bersama alat.
- Alat ini dapat digunakan oleh anak-anak berusia 8 tahun ke atas dan orang-orang yang memiliki keterbatasan fisik, keterbatasan indra atau kecakapan mental, atau orang-orang yang kurang pengalaman dan pengetahuan, selama mereka diberi pengawasan atau petunjuk mengenai cara penggunaan alat yang aman dan mengerti bahayanya.
- Anak-anak dilarang bermain-main dengan alat ini.
- Pembersihan dan pemeliharaan tidak boleh dilakukan oleh anak-anak tanpa pengawasan.
- Jangan menyumbat saluran masuk dan keluar udara, misalnya dengan meletakkan benda di saluran keluar udara atau di depan saluran masuk udara.
- Pastikan tidak ada benda asing yang masuk ke dalam alat lewat saluran keluar udara.
- Antarmuka Wi-Fi standar berbasis 802.11b/g/n/ax pada frekuensi 2,4 GHz dengan daya output maksimal 64 mW EIRP.
- Bluetooth versi 5.2 (LE) pada frekuensi 2,4 GHz dengan daya output RF kurang dari 10 mW EIRP.
- Kami menyarankan orang-orang yang memiliki alergi terhadap debu, serbuk sari, peliharaan, atau jamur tidak mengganti filter sendiri dan mengambil tindakan perlindungan, seperti mengenakan masker dan sarung tangan.

Perhatian

- Kami menyarankan orang-orang yang memiliki alergi terhadap debu, serbuk sari, peliharaan, atau jamur tidak mengganti filter sendiri atau mengambil tindakan perlindungan, seperti mengenakan masker dan sarung tangan. Alat ini bukan pengganti ventilasi yang baik, tidak ditujukan untuk pembersihan vakum biasa, atau penggunaan tudung ekstraktor atau kipas saat memasak.
- Selalu letakkan dan gunakan alat pada permukaan yang kering, stabil, rata, dan datar.
- Sisakan ruang minimal 20 cm di sekeliling alat dan minimal 30 cm di atas alat.
- Jangan duduk atau berdiri di atas alat. Jangan letakkan benda apa pun di atas alat.
- Jangan letakkan alat langsung di bawah penyejuk udara untuk mencegah embun menetes ke alat.
- Hanya gunakan filter asli Philips yang ditujukan khusus untuk alat ini. Jangan gunakan filter lainnya.
- Pembakaran filter dapat menyebabkan bahaya pada manusia dan/atau membahayakan nyawa orang lain. Jangan gunakan filter sebagai bahan bakar atau tujuan serupa.
- Jangan sampai alat terbentur (terutama di saluran masuk dan keluar udara) oleh benda keras.
- Jangan masukkan jari Anda atau benda ke dalam saluran keluar atau masuk udara untuk mencegah cedera fisik atau kerusakan alat.
- Jangan gunakan alat ini jika Anda menggunakan obat nyamuk jenis asap di dalam ruangan atau di tempat yang terdapat residu minyak, dupa bakar, atau uap kimia.
- Jangan gunakan alat ini di dekat alat yang menggunakan gas, perangkat pemanas, atau perapian.
- Selalu cabut steker alat dari stopkontak saat Anda ingin memindahkan, membersihkan, mengganti filter, atau melakukan perawatan lainnya.
- Alat ini hanya ditujukan untuk penggunaan di rumah dalam kondisi pengoperasian normal.
- Jangan gunakan alat ini di lingkungan yang basah atau sangat panas, seperti di kamar mandi atau ruangan dengan perubahan suhu yang signifikan.
- Alat ini tidak menghilangkan karbon monoksida (CO) atau radon (Rn). Alat ini tidak dapat digunakan sebagai perangkat pengaman jika terjadi kecelakaan pada proses pembakaran dan bahan kimia berbahaya.

Medan elektromagnet (EMF)

Alat ini memenuhi semua standar dan peraturan yang berlaku terkait paparan medan elektromagnet.

Mendaur ulang



Simbol ini menunjukkan bahwa produk ini dilarang dibuang bersama limbah rumah tangga biasa (2012/19/EU).

Patuhi peraturan mengenai pengumpulan produk-produk elektrik dan elektronik secara terpisah di negara Anda. Pembuangan produk yang benar akan membantu mencegah dampak negatif terhadap lingkungan dan kesehatan manusia.

Unit filter tidak dapat dicuci dan didaur ulang. Buanglah unit filter bekas sesuai dengan peraturan setempat.

Pernyataan kepatuhan UE yang disederhanakan

Dengan ini, DAP B.V. menyatakan bahwa jenis peralatan radio AC3210/AC3220/AC3221 ini sesuai dengan Direktif 2014/53/EU. Teks lengkap mengenai pernyataan kepatuhan UE dapat dilihat di alamat internet berikut:

www.philips.com.

Pemurni udara Anda

Terima kasih telah membeli produk Philips!

Untuk mendapatkan manfaat dukungan Philips secara penuh, daftarkan produk Anda di **www.philips.com/support**.

Ringkasan produk

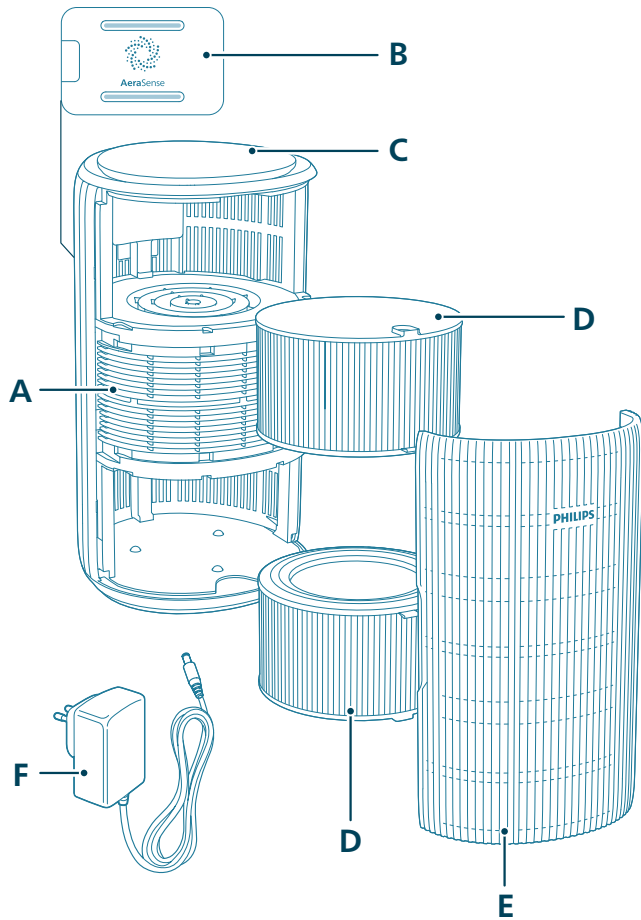

A Saluran keluar udara

B Sensor partikel

C Panel kontrol

D Filter (FY3200)

E Tutup depan

F Adaptor (KA4801A-2402000EU)

Ikhtisar kontrol



Tombol kontrol:

	Tombol daya		Tombol fungsi lampu
	Tombol pengganti mode		

Tekan dan tahan tombol selama 3 detik:

	Kunci anak		Pengaturan ulang Wi-Fi
	Pengaturan ulang filter		

Panel layar:

	Mode otomatis		Mode medium
	Mode tidur		Mode turbo
	Indikator Wi-Fi	PM2.5	Tampilan PM2.5
	Mode yang dioperasikan aplikasi		Indikator kunci anak
	Peringatan pembersihan filter		Peringatan penggantian filter

Catatan:

Sensor lampu terletak di bawah tombol daya. Pastikan tidak terhalangi oleh benda lain.

Memulai

Memasang filter

Lepaskan semua kemasan filter sebelum digunakan.

Catatan: Pastikan steker pemurni udara telah dicabut dari stopkontak sebelum memasang filter.

- 1 Tarik tutup depan dan lepaskan dari alat.

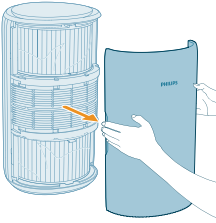

- 2 Tarik filter keluar dari alat.

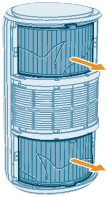

- 3 Lepaskan semua bahan kemasan filter pemurni udara.

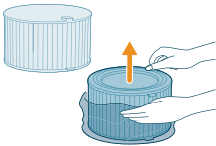

- 4 Pasang filter pada alat.

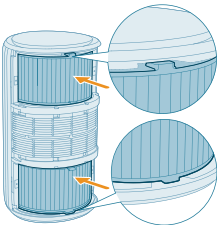



5 Pasang kembali tutup depan.

Menghubungkan daya

PERINGATAN: Risiko sengatan listrik! Ketika Anda mencabut adaptor listrik, selalu tarik stekernya dari stopkontak. Jangan menarik kabelnya.

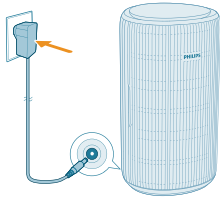

Hubungkan adaptor daya ke:

- Pertama, soket daya pada alat.
- Kemudian, stopkontak.

Memahami indikator Wi-Fi

Status ikon Wi-Fi	Status koneksi Wi-Fi
Berkedip oranye	Menghubungkan ke ponsel pintar
Menyala oranye terus-menerus	Terhubung ke ponsel pintar
Berkedip putih	Menghubungkan ke server
Menyala putih terus-menerus	Terhubung ke server
Mati	Fungsi Wi-Fi dinonaktifkan atau lampu perangkat mati

Koneksi Wi-Fi



Mengatur koneksi Wi-Fi untuk pertama kali

1 Unduh dan instal aplikasi Philips "Air+" dari App Store atau Google Play.

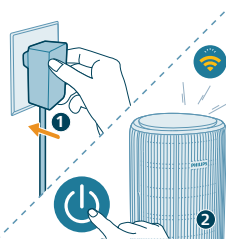

2 Colokkan steker pemurni udara ke stopkontak dan sentuh tombol daya untuk menyalakan pemurni udara.

- Indikator Wi-Fi  akan berkedip oranye untuk pertama kali.

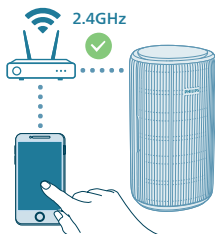

3 Pastikan ponsel pintar atau tablet berhasil terhubung ke jaringan Wi-Fi Anda.

Catatan:

Aktifkan fitur Bluetooth pada ponsel pintar agar proses penyandingan dapat berjalan lancar.

Pastikan ponsel pintar Anda terhubung ke jaringan Wi-Fi 2,4 GHz (rumah), bukan jaringan Wi-Fi 5 GHz atau Wi-Fi publik. Agar proses penyandingan berhasil, sebaiknya nonaktifkan data seluler sebelum memulai proses penyandingan.



4 Buka aplikasi Philips "Air+", lalu klik "Add a device" (Tambahkan perangkat) atau tekan tombol "+" di layar. Ikuti petunjuk di layar untuk menghubungkan pemurni udara ke jaringan Anda.

- Setelah koneksi berhasil dibuat, lampu indikator Wi-Fi tetap menyala putih.

Catatan:

Petunjuk ini hanya berlaku ketika pemurni udara diatur untuk pertama kali. Jika jaringan berubah, Anda perlu mengulangi pengaturan.

Jika Anda ingin menghubungkan lebih dari satu pemurni udara ke ponsel pintar atau tablet, Anda dapat menambahkan pemurni udara melalui aplikasi di ponsel pintar lain tanpa mengatur ulang koneksi Wi-Fi di perangkat.

Pastikan jarak antara ponsel pintar atau tablet Anda dengan pemurni udara kurang dari 10 meter tanpa terhalang benda apa pun.

Mengatur ulang koneksi Wi-Fi

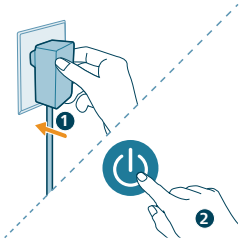

1 Colokkan steker pemurni udara ke soket daya dan tekan untuk menyalakan pemurni udara.



2 Tekan lama tombol dan selama 3 detik secara bersamaan sampai terdengar bunyi bip.

- Pemurni udara akan beralih ke mode penyandingan.
- Indikator Wi-Fi akan berkedip oranye.

3 Ikuti langkah 3-4 di bagian "Mengatur koneksi Wi-Fi untuk pertama kali".

Menggunakan pemurni udara

Memahami lampu kualitas udara

Setelah dinyalakan, pemurni udara akan mulai memindai kualitas udara. Setelah sekitar 30 detik, sensor partikel akan berubah warna sesuai dengan kualitas udara di sekitar partikel udara.

Warna lampu kualitas udara ditentukan oleh pembacaan PM2.5.

PM2.5

Teknologi sensor AeraSense mendeteksi secara akurat dan merespons secara cepat perubahan partikel di udara, bahkan yang terkecil sekalipun. Dengan begitu, Anda mendapatkan informasi yang akurat dengan umpan balik PM2.5 secara real-time.

Sebagian besar polutan udara dalam ruangan berada di bawah PM2.5. Artinya, ukuran polutan partikel udara lebih kecil dari 2,5 mikrometer. Sumber partikel halus dalam ruangan umumnya merupakan asap dari rokok, proses memasak, dan pembakaran lilin. Beberapa bakteri yang terbawa udara, spora jamur terkecil, alergen peliharaan, dan partikel alergen tungau debu juga termasuk dalam PM2.5.

Tingkat PM2.5	Warna kualitas udara	Tingkat kualitas udara
≤12	Biru	Baik
13-35	Biru-ungu	Sedang
36-55	Ungu-merah	Buruk
>55	Merah	Sangat buruk

Menyalakan dan mematikan

Catatan:

Untuk menghasilkan kinerja pemurnian udara yang optimal, tutup pintu dan jendela.

Jauhkan tirai dari saluran masuk atau keluar udara.

1 Colokkan steker pemurni udara ke soket daya.

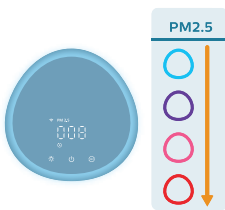
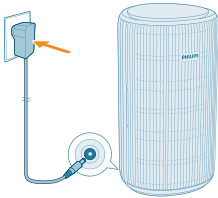

2 Tekan tombol daya untuk menyalakan pemurni udara.

- Pemurni udara akan berbunyi bip.
- Layar akan menampilkan **---** saat alat berada dalam proses pemanasan. Kemudian, pemurni udara akan menunjukkan tingkat PM2.5 setelah mengukur kualitas udara.
- Pemurni udara beroperasi dalam Mode otomatis dengan menampilkan PM2.5 di layar.

3 Tekan tombol daya lagi untuk mematikan pemurni udara.

Catatan: Jika pemurni udara tetap tersambung ke stopkontak setelah dimatikan, pemurni udara akan beroperasi dalam pengaturan sebelumnya saat dinyalakan kembali.

Mengubah pengaturan mode

Anda dapat memilih antara **Mode otomatis**, **Mode medium**, **Mode turbo**, atau **Mode tidur** dengan menekan tombol pengganti mode. Mode pengoperasian lain dapat dipilih di aplikasi Air+.

Mode otomatis (Ⓐ): Pemurni udara secara otomatis menyesuaikan kecepatan kipas dengan kualitas udara sekitar.



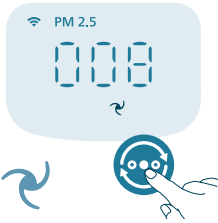

Mode medium (↻): Dalam Mode medium, pemurni udara beroperasi pada kecepatan medium.



Mode turbo (⊙): Pemurni udara beroperasi pada kecepatan tertinggi.

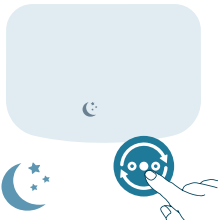

Mode tidur (☾): Pemurni udara beroperasi senyap pada kecepatan rendah. Setelah 3 detik, layar akan mati.

- **Mode tidur alergi:** Mode ini dapat diaktifkan di aplikasi Air+. Mode tidur alergi mengubah Mode tidur Anda menjadi lebih andal saat Anda membutuhkannya. Dengan mengaktifkannya, Mode tidur secara otomatis akan menyesuaikan kecepatan kipas dengan cara yang sama dengan Mode otomatis, sambil meminimalkan tingkat kebisingan. Mode ini cocok bagi orang-orang yang menginginkan kinerja kipas yang lebih tinggi pada malam hari dibandingkan Mode tidur biasa.



Mode yang dioperasikan aplikasi (📱): Alat ini mengoperasikan mode yang hanya tersedia melalui aplikasi, seperti kecepatan kipas manual tambahan atau mode lain yang disesuaikan di aplikasi.

Catatan: Mode yang dioperasikan aplikasi HANYA tersedia melalui aplikasi setelah koneksi Wi-Fi berhasil dibuat.

Menggunakan fungsi lampu



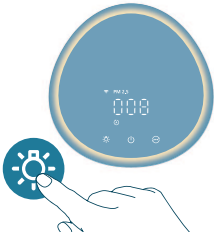

Dengan sensor lampu, panel kontrol dapat menyala, mati, atau redup secara otomatis sesuai dengan cahaya sekitar.

Panel kontrol akan mati atau redup jika cahaya sekitar gelap. Anda dapat menekan sembarang tombol untuk menyalakan semua lampu. Kemudian, jika tidak ada pengoperasian, semua lampu akan mati atau redup kembali sesuai dengan cahaya sekitar.



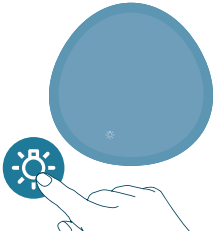

Anda dapat menekan tombol fungsi lampu untuk beralih ke mode lampu: lingkaran lampu yang nyaman di sekeliling panel kontrol. Sesuaikan kecerahan lampu yang nyaman di aplikasi Air+.



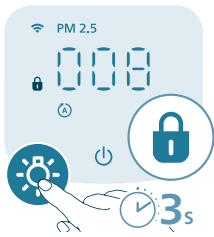

Anda dapat menekan tombol  untuk mematikan semua lampu dan panel kontrol. Tekan tombol lagi untuk menyalakan semua lampu.

Mengatur kunci anak



- 1 Tekan tombol  selama 3 detik untuk mengaktifkan kunci anak.
 - Layar akan menampilkan .



- 2 Tekan tombol  lagi selama 3 detik untuk menonaktifkan kunci anak.
 -  akan hilang dari layar.

Pembersihan dan pemeliharaan

Catatan:

Selalu cabut steker alat dari stopkontak sebelum membersihkan alat.

Jangan rendam alat di dalam air atau cairan.

Jangan sekali-kali menggunakan bahan pembersih yang abrasif, agresif, atau mudah terbakar, misalnya zat pemutih atau alkohol untuk membersihkan bagian apa pun pada alat.

Jangan gunakan cairan apa pun (termasuk air) untuk membersihkan filter.

Jangan mencoba membersihkan sensor partikel dengan penyedot debu.

Jadwal pembersihan

Frekuensi	Metode pembersihan
Jika perlu	Seka bagian plastik pada alat dengan kain kering yang lembut Bersihkan tutup saluran keluar udara
Setiap dua bulan sekali	Bersihkan sensor partikel dengan kapas telinga yang kering
 akan ditampilkan di layar	Bersihkan permukaan filter

Membersihkan bodi pemurni udara

Bersihkan bagian dalam dan luar pemurni udara secara teratur untuk mencegah menumpuknya debu.

- 1 Gunakan kain kering yang lembut untuk membersihkan bagian dalam dan luar pemurni udara.
- 2 Saluran keluar udara juga dapat dibersihkan dengan kain kering yang lembut.

Membersihkan sensor partikel

Bersihkan sensor partikel setiap 2 bulan sekali agar alat berfungsi optimal.

Jika pemurni udara digunakan di lingkungan yang berdebu, sensor mungkin harus lebih sering dibersihkan.

Ruangan yang sangat lembap dapat menimbulkan pengembunan pada sensor partikel sehingga lampu kualitas udara dapat menunjukkan kualitas udara yang buruk, meskipun sebenarnya udara berkualitas baik. Jika demikian, bersihkan sensor partikel.

- 1 Matikan pemurni udara dan cabut stekernya dari soket daya.

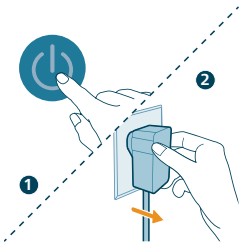

2 Buka tutup sensor kualitas udara.

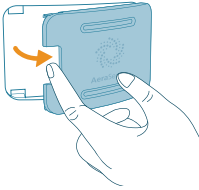

3 Bersihkan sensor partikel dengan kapas telinga yang dibasahi.

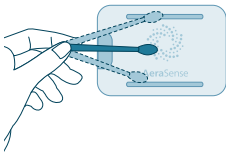

4 Keringkan semua bagian secara menyeluruh dengan kapas telinga yang kering.

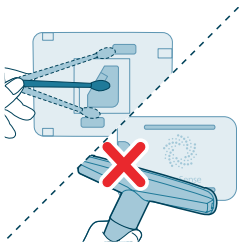

5 Tutup sensor kualitas udara.



Membersihkan permukaan filter

Jika peringatan pembersihan filter  ditampilkan di layar, bersihkan permukaan filter dengan penyedot debu.

Catatan: Kami menyarankan orang-orang yang memiliki alergi terhadap debu, serbuk sari, poliharaan, atau jamur tidak mengganti filter sendiri dan mengambil tindakan perlindungan, seperti mengenakan masker dan sarung tangan.



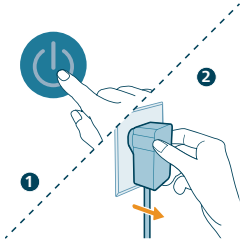

1 Matikan pemurni udara dan cabut stekernya dari soket daya.



2 Tarik tutup depan dan lepaskan dari alat.

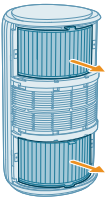

3 Tarik filter keluar dari alat.

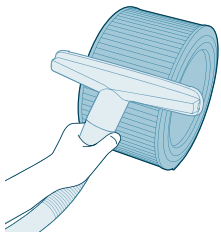

4 Bersihkan permukaan filter dengan penyedot debu.

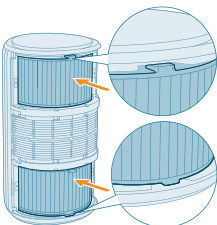

5 Pasang filter pada alat.



6 Pasang kembali tutup depan.

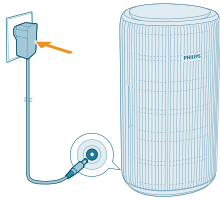

7 Colokkan adaptor pemurni udara ke soket daya.

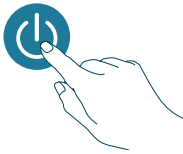

8 Tekan tombol  untuk menyalakan alat.

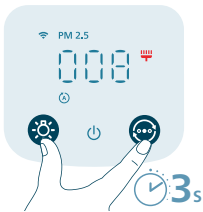

9 Tekan dan tahan tombol  dan  selama 3 detik untuk mengatur ulang waktu pembersihan filter.

- Anda juga dapat mengatur ulang waktu pembersihan filter melalui aplikasi Air+.
- Setelah pengaturan ulang berhasil, peringatan pembersihan filter akan hilang dari layar.

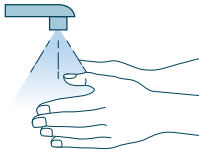

10 Cuci tangan Anda secara menyeluruh setelah membersihkan filter.

Mengganti filter

Memahami kunci perlindungan udara sehat

Pemurni udara ini dilengkapi indikator penggantian filter untuk memastikan bahwa filter pemurni udara selalu berada dalam kondisi yang optimal selama alat beroperasi. Jika filter harus diganti, lampu peringatan penggantian filter  akan menyala merah.

Jika filter tidak diganti tepat waktu, pemurni udara akan berhenti beroperasi dan terkunci secara otomatis untuk melindungi kualitas udara di dalam ruangan. Ganti filter segera.

Mengganti filter

Catatan:

Filter tidak dapat dicuci atau digunakan kembali.

Selalu matikan pemurni udara dan cabut stekernya dari stopkontak sebelum mengganti filter.

Jika peringatan penggantian filter  ditampilkan di layar, ganti filter (FY3200).

Catatan: Kami menyarankan orang-orang yang memiliki alergi terhadap debu, serbuk sari, peliharaan, atau jamur tidak mengganti filter sendiri dan mengambil tindakan perlindungan, seperti mengenakan masker dan sarung tangan.

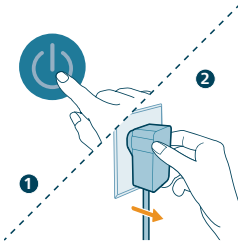

1 Matikan pemurni udara dan cabut stekernya dari soket daya.

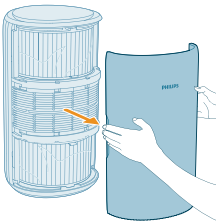

2 Tarik tutup depan dan lepaskan dari alat.

3 Tarik filter keluar dari alat. Buang filter bekas.

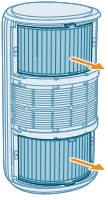

4 Lepaskan semua bahan kemasan dari filter yang baru.

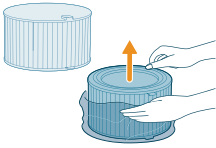

5 Pasang filter yang baru pada alat.

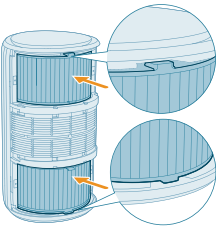

6 Pasang kembali tutup depan.

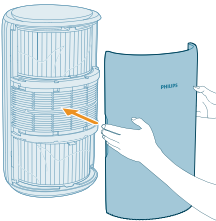

7 Colokkan adaptor pemurni udara ke soket daya.

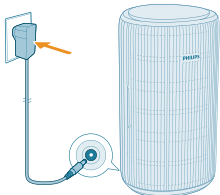

8 Tekan tombol  untuk menyalakan alat.

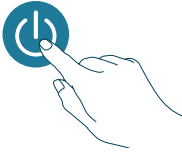

9 Tekan dan tahan tombol  dan  selama 3 detik untuk mengatur ulang penghitung masa pakai filter.

- Anda juga dapat mengatur ulang masa pakai filter melalui aplikasi Air+.
- Setelah pengaturan ulang berhasil, peringatan penggantian filter akan hilang dari layar.



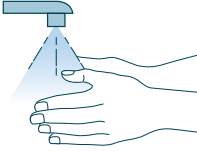

10 Cuci tangan Anda secara menyeluruh setelah mengganti filter.



Catatan: Jangan mengendus filter karena filter mengandung banyak polutan udara.

Pengaturan ulang filter

Anda dapat mengganti filter bahkan sebelum peringatan penggantian filter () ditampilkan di layar. Setelah mengganti filter, Anda perlu mengatur ulang penghitung masa pakai filter secara manual.

1 Tekan tombol  untuk mematikan alat. Cabut steker alat dari stopkontak.

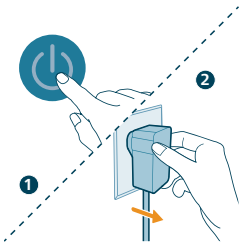

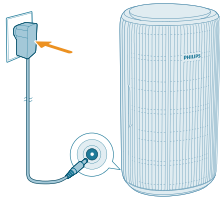

- 2 Pastikan steker alat sudah dicabut dari stopkontak, lalu colokkan adaptor daya ke soket daya.

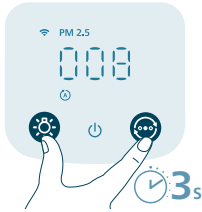

- 3 15 detik setelah alat dinyalakan, tekan dan tahan tombol ☀️ dan 🕒 selama 3 detik untuk mengatur ulang penghitung masa pakai filter.

Penyimpanan

- 1 Matikan pemurni udara dan cabut stekernya dari soket daya.
- 2 Bersihkan pemurni udara dan permukaan filter (lihat bab "**Pembersihan dan Pemeliharaan**").
- 3 Keringkan semua bagian dengan cara diangin-anginkan sebelum disimpan.
- 4 Bungkus filter dalam kantong plastik kedap udara.
- 5 Simpan pemurni udara dan filter di tempat yang kering dan sejuk.
- 6 Selalu cuci tangan Anda secara menyeluruh setelah menangani filter.

Mengatasi masalah

Bab ini berisi ringkasan masalah yang paling umum ditemui terkait alat. Jika informasi di bawah ini tidak membantu Anda mengatasi masalah, hubungi Pusat Layanan Konsumen di negara Anda.

Masalah	Solusi yang memungkinkan
Alat tidak berfungsi dengan benar.	Pastikan tutup depan terpasang dengan benar. Jika tidak, demi alasan keamanan, alat akan berhenti beroperasi.
	Peringatan penggantian filter muncul, tetapi Anda belum mengganti filter yang sesuai. Akibatnya, alat kini terkunci. Dalam kasus ini, ganti filter tersebut dan atur ulang masa pakai filter.
Aliran udara yang keluar dari saluran keluar udara jauh lebih lemah daripada sebelumnya.	Permukaan filter sudah kotor. Bersihkan permukaan filter (lihat bab 'Pembersihan dan pemeliharaan').
Kualitas udara tidak membaik, sekalipun alat telah beroperasi lama.	Pastikan bahan pembungkus sudah dilepas dari filter.

	Pastikan kedua filter (FY3200) telah dipasang dengan benar.
	Ruangan berukuran besar atau kualitas udara luar ruangan buruk.
	Untuk menghasilkan kinerja pemurnian udara yang optimal, tutup pintu dan jendela ketika mengoperasikan pemurni udara.
	Ada sumber polusi di dalam ruangan. Misalnya asap dari rokok, proses memasak, dupa.
	Filter mencapai akhir masa pakainya. Ganti filter dengan yang baru.
Alat mengeluarkan bau aneh.	Beberapa kali Anda menggunakan alat untuk pertama kali, alat mungkin akan mengeluarkan bau plastik. Hal ini normal. Namun, jika alat mengeluarkan bau terbakar sekalipun filter telah dilepas, hubungi dealer Philips Anda atau pusat layanan resmi Philips. Filter mungkin akan mengeluarkan bau setelah digunakan beberapa saat akibat penyerapan gas di dalam ruangan. Untuk mengembalikan efektivitas atau fungsi filter, letakkan filter di bawah sinar matahari langsung untuk penggunaan berulang. Jika masih tercium bau, ganti filter.
Alat sangat bising.	Hal ini normal jika alat berada dalam Mode turbo. Alat akan berjalan pada kecepatan tinggi jika kualitas udara buruk, yang akan menimbulkan suara yang lebih bising. Saat menggunakan alat di kamar tidur pada malam hari, pilih Kecepatan tidur. Jika suara alat terdengar tidak normal, hubungi Pusat Layanan Konsumen di negara Anda.
Alat terus memberi tahu bahwa saya perlu mengganti filter, padahal saya sudah menggantinya.	Mungkin Anda tidak mengatur ulang penghitung masa pakai filter. Nyalakan alat. Lalu, sentuh dan tahan  dan  secara bersamaan selama 3 detik.
Layar menampilkan kode kesalahan "E1".	Motor rusak. Hubungi Pusat Layanan Konsumen di negara Anda.
Pengaturan Wi-Fi tidak berhasil.	Pastikan ponsel pintar Anda terhubung ke jaringan Wi-Fi 2,4 GHz (rumah), bukan jaringan Wi-Fi 5 GHz atau Wi-Fi publik. Agar proses penyandingan berhasil, sebaiknya nonaktifkan data seluler sebelum memulai proses penyandingan. Pastikan Anda memberikan izin berikut: "Lokasi", "Penyimpanan", "Bluetooth", dan "Jaringan Lokal" di ponsel pintar Anda. Setelah pengaturan Wi-Fi berhasil, Anda dapat mengubah pengaturan izin sesuai keinginan. Pastikan Anda telah memasukkan kata sandi Wi-Fi dengan benar. Kata sandi sensitif huruf besar-kecil dan memiliki batas 63 karakter. Simbol khusus tidak dapat digunakan.

Pastikan nama jaringan Wi-Fi rumah Anda sudah benar. Nama jaringan sensitif huruf besar-kecil.

Jika Anda menggunakan VPN di ponsel pintar Anda, harap nonaktifkan sebelum memulai proses penyandingan.

Jika router Anda memiliki pengaturan daftar yang diizinkan untuk memblokir penyandingan, harap nonaktifkan daftar yang diizinkan agar koneksi dapat dibuat.

Pastikan perangkat dan ponsel pintar Anda berada dalam jarak 10 meter dari router.

Pastikan aplikasi telah diperbarui ke versi terbaru.

Untuk memastikan koneksi Wi-Fi yang kuat, hindari penempatan perangkat Anda di dekat perangkat elektronik lain, sumber cahaya yang terang, atau stasiun sinyal yang dapat menyebabkan gangguan. Jika Anda mengalami masalah konektivitas, jauhkan perangkat dari sumber tersebut dan coba hubungkan kembali ke jaringan Wi-Fi.

Buka bagian bantuan di aplikasi untuk mengetahui tip pemecahan masalah yang lengkap dan terbaru.

Garansi dan dukungan

Versuni memberikan garansi dua tahun setelah pembelian untuk produk ini. Garansi ini tidak berlaku jika kerusakan disebabkan oleh kesalahan penggunaan atau perawatan. Garansi kami tidak memengaruhi hak Anda berdasarkan undang-undang sebagai konsumen. Untuk informasi lebih lanjut atau untuk mengajukan garansi, silakan kunjungi situs web kami www.philips.com/support.

Memesan komponen atau aksesori

Jika Anda harus mengganti komponen atau ingin membeli komponen lain, kunjungi dealer Philips Anda atau buka www.philips.com/support

Jika Anda mengalami kesulitan mendapatkan komponen, hubungi Pusat Layanan Konsumen Philips di negara Anda.

Důležité informace

Před použitím přístroje si pozorně přečtěte tuto uživatelskou příručku a uschovejte ji pro budoucí použití.

Chcete-li zajistit nejlepší výkon, doporučujeme vám firmware čističky aktualizovat na nejnovější verzi. Aktualizaci můžete provést prostřednictvím aplikace Air+.

Nebezpečí

- Přístroj nečistěte vodou, jakoukoli jinou tekutinou ani (hořlavým) čisticím prostředkem, ani nedovolte, aby se do přístroje dostaly. Předejdete tak úrazu elektrickým proudem a/nebo požáru.
- Kolem přístroje nerozstříkujte žádné hořlavé látky, jako jsou například insekticidy nebo parfémů.

Upozornění

- Dříve než přístroj připojíte do sítě, zkontrolujte, zda napětí uvedené na přístroji souhlasí s napětím v místní elektrické síti.
- Pokud by byl poškozen napájecí kabel, musí jeho výměnu provést společnost Philips, autorizovaný servis společnosti Philips nebo obdobně kvalifikovaní pracovníci, aby se předešlo možnému nebezpečí.
- Pokud byste zjistili závadu na adaptéru, na napájecím kabelu nebo přímo na přístroji, přístroj dále nepoužívejte.
- Používejte pouze společně s adaptérem dodaným s přístrojem.
- Tento přístroj mohou používat děti starší 8 let a osoby se sníženými fyzickými, smyslovými nebo duševními schopnostmi nebo nedostatkem zkušeností a znalostí, pokud jsou pod dohledem nebo byly poučeny o bezpečném používání přístroje a pokud byly obeznámeny s příslušnými riziky.
- Děti si s přístrojem nesmí hrát.
- Čištění a údržbu nesmí provádět děti bez dozoru.
- Vyvarujte se zablokování vstupu a výstupu vzduchu, např. umístěním předmětů na výstup vzduchu nebo před vstup vzduchu.
- Dbejte na to, aby do přístroje skrz výstup vzduchu nespadly cizí předměty.
- Standardní rozhraní WiFi založené na standardu 802.11b/g/n/ax při 2,4 GHz s maximálním výstupním výkonem 64 mW EIRP.
- Verze funkce Bluetooth 5.2 (LE) při frekvenci 2,4 GHz s výstupním výkonem RF menším než 10 mW EIRP.
- Pokud jste alergičtí na prach, pyl, zvířecí srst nebo plíseň, doporučujeme, abyste sami nevyměňovali filtry, nebo abyste u výměny využívali ochranné pomůcky, jako jsou rukavice a maska.

Upozornění

- Lidem alergickým na prach, pyl, domácí zvířata nebo plíseň doporučujeme, aby si filtry sami nevyměňovali nebo aby použili ochranné pomůcky, jako je rouška a rukavice. Tento přístroj nenahrazuje správné větrání, pravidelné vysávání nebo používání digestoře či ventilátoru při vaření.
- Přístroj vždy pokládejte a používejte na suchém, stabilním, vyrovnaném a vodorovném povrchu.

- Kolem přístroje ponechejte alespoň 20 cm volného prostoru a zároveň ponechejte alespoň 30 cm volného prostoru nad přístrojem.
- Na přístroj si nesedejte ani na něj nestoupejte. Na přístroj nic nepokládejte.
- Neumisťujte přístroj přímo pod klimatizaci, zabráníte tak tomu, aby na něj kapala kondenzovaná voda.
- Používejte pouze originální filtry značky Philips určené přímo pro tento přístroj. Žádné jiné filtry nepoužívejte.
- Spalování filtru může způsobit nevratné poškození lidského zdraví nebo ohrožení života jiných osob. Nepoužívejte filtr jako palivo ani pro podobný účel.
- Dbejte na to, abyste do přístroje (zejména do vstupu a výstupu vzduchu) nenarazili tvrdým předmětem.
- Aby se zabránilo úrazu nebo závadě přístroje, nevkládejte do výstupu či vstupu vzduchu prsty ani předměty.
- Nepoužívejte tento přístroj, pokud jste použili repelent proti hmyzu kouřového typu pro vnitřní prostory nebo na místech se zbytky oleje, hořící vonnou tyčinkou nebo chemickými výpary.
- Nepoužívejte přístroj v blízkosti plynových zařízení, topných zařízení nebo krbů.
- Když chcete přístroj přesunovat, čistit, měnit filtr nebo provádět jinou údržbu, vždy přístroj odpojte ze zásuvky.
- Přístroj je určen pouze pro domácí použití za běžných provozních podmínek.
- Nepoužívejte přístroj v mokřem prostředí nebo v prostředí s vysokými okolními teplotami, například v koupelně či v místnosti, kde dochází k velkým změnám teplot.
- Přístroj neodstraňuje oxid uhelnatý (CO) ani radon (Rn). Není možné jej použít jako bezpečnostní zařízení v případě nehod se spalovacími procesy a nebezpečnými chemikáliemi.

Elektromagnetická pole (EMP)

Tento přístroj odpovídá platným normám a předpisům týkajícím se elektromagnetických polí.

Recyklace



Tento symbol znamená, že výrobek nelze likvidovat s běžným komunálním odpadem (2012/19/EU).

Řiďte se pravidly vaší země pro sběr elektrických a elektronických výrobků. Správnou likvidací pomůžete předejít negativním dopadům na životní prostředí a lidské zdraví.

Jednotka filtru není omyvatelná a nelze ji recyklovat. Použité jednotky filtru zlikvidujte dle místních směrnic.

Zjednodušené EU prohlášení o shodě

Společnost DAP B.V. tímto prohlašuje, že toto rádiové zařízení typu AC3210/AC3220/AC3221 vyhovuje směrnici 2014/53/EU. Úplné znění EU prohlášení o shodě je k dispozici na této internetové adrese: www.philips.com.

Vaše čistička vzduchu

Gratulujeme k nákupu a vítáme vás mezi uživateli výrobků společnosti Philips! Chcete-li využívat všech výhod podpory nabízené společností Philips, zaregistrujte svůj výrobek na stránkách www.philips.com/support.

Přehled výrobku

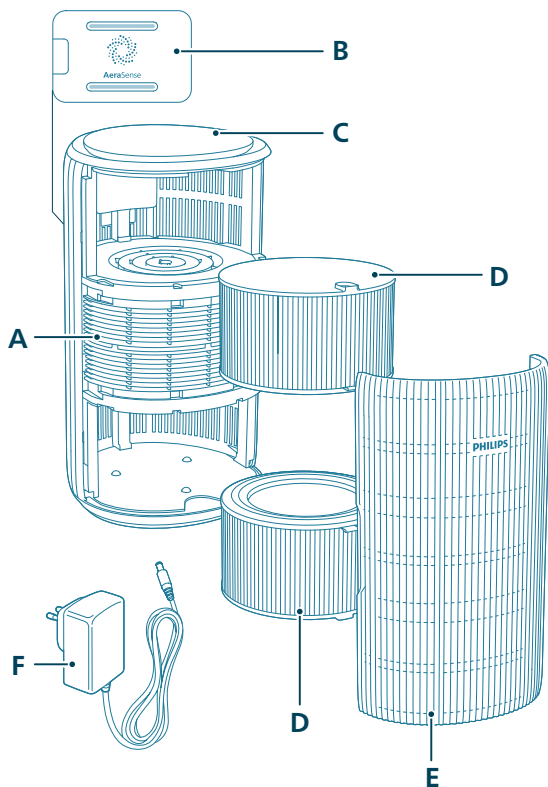

A	Výstup vzduchu	D	Filtr (FY3200)
B	Snímač částic	E	Přední kryt
C	Ovládací panel	F	Adaptér (KA4801A-2402000EU)

Přehled ovládacích prvků

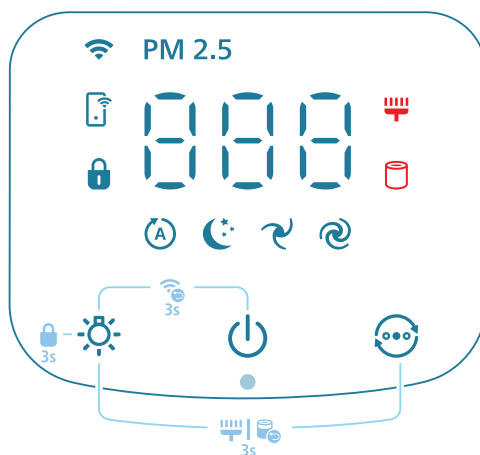

Tlačítka ovládání:

	Vypínač		Tlačítko funkce světla
	Tlačítko přepínání režimů		

Dlouhé stisknutí tlačítka nebo tlačítek po dobu 3 sekund:

	Dětská pojistka		Resetování sítě Wi-Fi
	Resetování filtru		

Panel displeje:

	Automatický režim		Střední režim
	Režim spánku		Režim Turbo
	Ukazatel Wi-Fi	PM2.5	Zobrazení režimu PM2,5
	Režim ovládaný aplikací		Ukazatel dětské pojistky
	Upozornění na vyčištění filtru		Výstraha k výměně filtru

Poznámka:

Pod vypínačem se nachází světelný snímač. Dbejte na to, aby ho nezakrývaly žádné jiné předměty.

Začínáme

Instalace filtrů

Před použitím odstraňte z filtrů veškerý obalový materiál.

Poznámka: Před instalací filtrů zkontrolujte, zda je čistička vzduchu odpojená od elektrické sítě.

- 1 Zatáhněte za přední kryt a sejměte jej z přístroje.

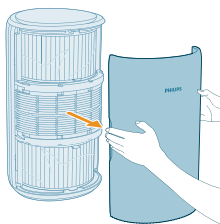

- 2 Vyměňte filtry z přístroje.



- 3 Odstraňte veškerý obalový materiál z filtrů čištění vzduchu.

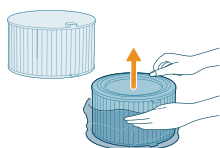

- 4 Vložte filtry zpět do přístroje.

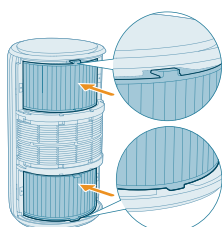

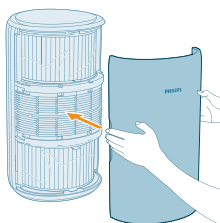

5 Znovu nasadte přední kryt.

Připojení napájení

Upozornění: Nebezpečí úrazu elektrickým proudem! Při odpojování napájecího adaptéru vždy vytahujte konektor ze zásuvky. Nikdy netahejte za kabel.

Připojte napájecí adaptér do:

- zástrčky v přístroji.
- A poté do zásuvky ve zdi.

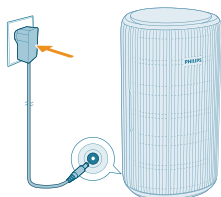

Význam ukazatele Wi-Fi

Stav ikony Wi-Fi	Stav připojení Wi-Fi
Bliká oranžově	Připojování k chytrému telefonu
Svíí oranžově	Připojeno k chytrému telefonu
Bliká bíle	Připojování k serveru
Svíí bíle	Připojeno k serveru
Zhasnutá	Funkce Wi-Fi je vypnutá nebo kontrolky přístroje nesvíí

Připojení Wi-Fi



První nastavení Wi-Fi připojení

1 Stáhněte si a nainstalujte aplikaci Philips „Air+“ z obchodu App Store nebo Google Play.

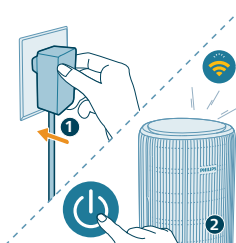

2 Zapojte zástrčku čističky vzduchu do zásuvky a stisknutím vypínače čističku zapněte.

- Ukazatel Wi-Fi při prvním spuštění  oranžově zabliká.

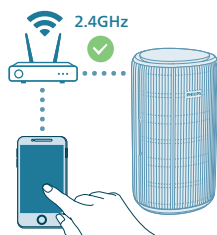

3 Zkontrolujte, zda je chytrý telefon nebo tablet úspěšně připojen k síti Wi-Fi.

Poznámka:

Pro správné spárování ve svém chytrém telefonu aktivujte funkci Bluetooth.

Ujistěte se, že je váš chytrý telefon připojen k 2,4GHz (domácí) síti Wi-Fi namísto 5GHz sítě Wi-Fi nebo veřejné sítě Wi-Fi. Pro úspěšné spárování doporučujeme před zahájením procesu párování vypnout mobilní data.



4 Otevřete aplikaci Philips „Air+“ a klikněte na možnost „Přidat zařízení“ nebo stiskněte tlačítko „+“ na obrazovce. Postupujte podle pokynů na obrazovce a připojte čističku vzduchu k vaší síti.

- Po úspěšném připojení zůstane kontrolka Wi-Fi svítit bíle.

Poznámka:

Tyto pokyny jsou určeny pouze pro první nastavování čističky vzduchu. Při změně sítě je třeba nastavení zopakovat.

Pokud chcete k chytrému telefonu nebo tabletu připojit více než jednu čističku vzduchu, můžete čističku přidat v aplikaci v dalších chytrých telefonech, aniž byste museli provádět reset připojení k síti Wi-Fi na přístroji.

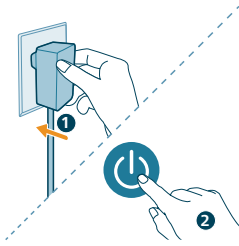

Vzdálenost mezi chytrým telefonem či tabletem a čističkou vzduchu musí být menší než 10 m a bez jakýchkoli překážek.

Resetování připojení Wi-Fi

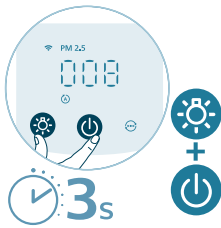

1 Zapojte zástrčku čističky vzduchu do zásuvky a stisknutím tlačítka  čističku zapněte.



2 Dlouze stiskněte tlačítka  a  současně po dobu 3 sekund, dokud neuslyšíte pípnutí.

- Čistička vzduchu přejde do režimu párování.
- Ukazatel Wi-Fi  oranžově zabliká.

3 Postupujte podle kroků 3–4 v části „První nastavení připojení Wi-Fi“.

Použití čističky vzduchu

Jak funguje kontrolka kvality vzduchu

Po zapnutí začne čistička vzduchu snímat kvalitu vzduchu. Přibližně po 30 sekundách zvolí snímač částic barvu, která odpovídá kvalitě okolního vzduchu s ohledem na polétavé částice.

Barva kontrolky kvality vzduchu je dána hodnotami PM2.5.

PM2.5

Detekční technologie AeraSense přesně detekuje i tu nejmenší změnu obsahu částic ve vzduchu a rychle na ni reaguje. Dá vám jistotu v podobě zpětné vazby PM2.5 v reálném čase.

Většina látek znečišťujících vnitřní ovzduší se řadí do kategorie PM2.5, která označuje vzdušné škodlivé látky menší než 2,5 mikrometru. Mezi běžné zdroje těchto jemných částic patří tabákový kouř, vaření a zapálené svíčky. Do kategorie PM2.5 se řadí i některé vzduchem přenášené bakterie a nejmenší spory plísní, zvířecí alergenů a alergenů roztočů.

Úroveň PM2.5	Barva kvality vzduchu	Úroveň kvality vzduchu
≤12	Modrá	Dobrá
13-35	Modro-fialová	Přiměřená
36-55	Fialovo-červená	Špatná
>55	Červená	Velmi špatná

Vypnutí a zapnutí

Poznámka:

Pro optimální čistící výkon zavřete dveře a okna.

Ke vstupu nebo výstupu vzduchu by se neměly dostat závěsy.

1 Zapojte zástrčku čističky vzduchu do síťové zásuvky.

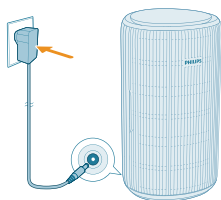

2 Čističku vzduchu zapněte stisknutím vypínače.

- Čistička vzduchu zapírá.
- Během zahřívání se na obrazovce objeví symbol **PM2.5**. Čistička vzduchu poté po změření kvality vzduchu zobrazí hladinu částic PM2.5.
- Čistička vzduchu běží v automatickém režimu a na displeji se zobrazuje hodnota PM2.5.

3 Čističku vzduchu vypněte opětovným stisknutím vypínače.

Poznámka: Když zůstane čistička po vypnutí připojená k elektrické síti, bude po opětovném zapnutí pracovat v předchozím nastavení.

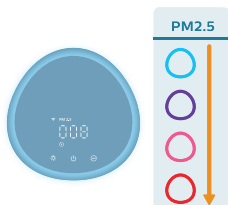

Změna nastavení režimu

Stisknutím tlačítka přepínání režimů můžete zvolit **automatický režim**, **střední režim**, **režim Turbo** nebo **režim spánku**. Další provozní režimy lze zvolit v aplikaci Air+.

Automatický režim (Ⓢ): Čistička vzduchu automaticky přizpůsobí rychlost ventilátoru podle kvality okolního vzduchu.

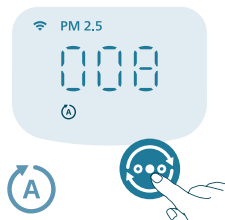

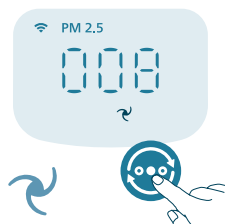

Střední režim (↻): Ve středním režimu pracuje čistička na střední rychlost.



Režim Turbo (⊙): Čistička vzduchu pracuje na nejvyšší rychlost.

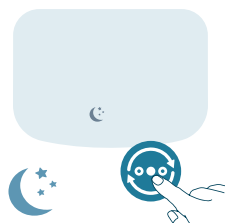

Režim spánku (☾): Čistička vzduchu pracuje při nízké rychlosti a v tichosti. Po 3 sekundách se displej vypne.

- **Režim spánku pro alergiky:** Tento režim lze zapnout v aplikaci Air+. Režim spánku pro alergiky změní režim spánku na výkonnější, když ho potřebujete. Jeho zapnutím režim spánku automaticky přizpůsobí rychlost ventilátoru podobně jako automatický režim, ale zachová nízkou hladinu hluku. Tento režim je ideální pro ty, kdo chtějí v noci vyšší výkon oproti běžnému režimu spánku.

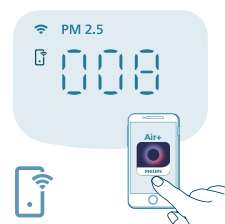

Režim ovládaný aplikací (📱): Příklad pracuje v režimu, který je dostupný pouze prostřednictvím aplikace, a nabízí například další manuální rychlosti ventilátoru nebo použití jiných režimů, které byly přizpůsobeny v aplikaci.

Poznámka: Režim ovládaný aplikací je k dispozici POUZE prostřednictvím aplikace po úspěšném připojení k síti Wi-Fi.

Používání funkce světla



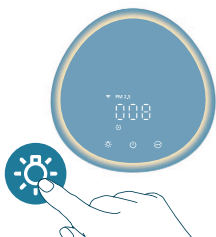

Díky světelnému snímači se může ovládací panel automaticky zapnout, vypnout nebo ztlumit podle okolního světla.

Ovládací panel bude vypnutý nebo se ztlumí, pokud bude kolem tma. Veškeré osvětlení můžete aktivovat stisknutím kteréhokoli tlačítka. Poté, pokud se s přístrojem nebude dále pracovat, se všechna světla opět vypnou nebo ztlumí podle okolního světla.



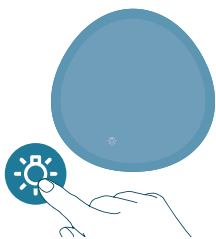

Stisknutím tlačítka funkce světla můžete zapnout režim lampy: kolem ovládacího panelu se rozsvítí příjemný světelný kroužek. Přizpůsobte si jas světla v aplikaci Air+.



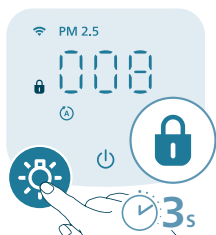

Stisknutím tlačítka  vypnete veškeré osvětlení a ovládací panel. Opětovným stisknutím tlačítka veškeré osvětlení opět aktivujete.

Nastavení dětské pojistky

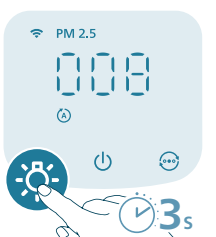

- 1 Stisknutím tlačítka  na 3 sekundy aktivujete dětskou pojistku.
 - Na displeji se zobrazí .



- 2 Opětovným stisknutím a podržením tlačítka  na 3 sekundy dětskou pojistku deaktivujete.
 - Na obrazovce se přestane zobrazovat .

Čištění a údržba

Poznámka:

Před čištěním přístroj vždy odpojte ze sítě.

Nikdy přístroj nesmíte ponořit do vody nebo do jiné tekutiny.

K čištění žádné části přístroje nikdy nepoužívejte abrazivní, agresivní nebo hořlavé čisticí prostředky, jako je například bělidlo nebo alkohol.

K čištění filtru nikdy nepoužívejte tekutiny (ani vodu).

Nepokoušejte se čistit snímač částic vysavačem.

Plán čištění

Frekvence	Metoda čištění
Podle potřeby	Plastové části přístroje otřete suchým měkkým hadříkem
	Očistěte kryt výstupu vzduchu
Každé dva měsíce	Vyčistěte snímač částic suchou vatovou tyčinkou
 se zobrazí na obrazovce	Očistěte povrch filtru

Čištění těla čističky

Tělo čističky vzduchu pravidelně čistěte zevnitř i zvenku, aby se na něm neusazoval prach.

- 1 Pomocí jemného suchého hadříku vyčistěte vnitřní i vnější část čističky.
- 2 Suchým měkkým hadříkem můžete také vyčistit výstup vzduchu.

Čištění snímače částic

Abyste zajistili co nejlepší výkon přístroje, čistěte snímač částic každé dva měsíce.

Při použití čističky v prašném prostředí může být zapotřebí ji čistit častěji.

Jestliže je v místnosti velice vysoká vlhkost, může na snímači částic začít kondenzovat voda a kontrolka kvality vzduchu může ukazovat, že je kvalita vzduchu špatná, přestože je ve skutečnosti dobrá. Pokud k tomu dojde, snímač částic očistěte.

- 1 Vypněte čističku vzduchu a odpojte ji ze síťové zásuvky.

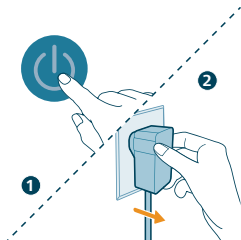

2 Otevřete kryt snímače kvality vzduchu.

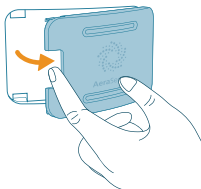

3 Vyčistěte snímač částic vlhkou vatovou tyčinkou.

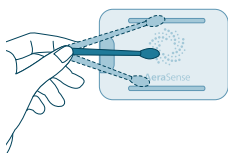

4 Všechny součásti pečlivě vysušte suchou vatovou tyčinkou.

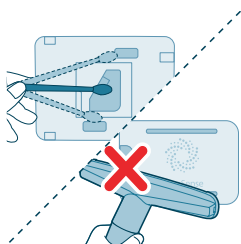

5 Zavřete kryt snímače kvality vzduchu.



Čištění povrchu filtrů

Když se na displeji zobrazí upozornění na vyčištění filtru , vyčistěte povrch filtrů vysavačem.

Poznámka: Pokud jste alergičtí na prach, pyl, zvířecí srst nebo plíseň, doporučujeme, abyste sami nevyměňovali filtry, nebo abyste u výměny používali ochranné pomůcky, jako jsou rukavice a rouška.



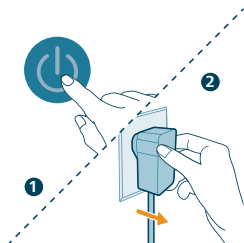

1 Vypněte čističku vzduchu a odpojte ji ze síťové zásuvky.



2 Zatáhněte za přední kryt a sejměte jej z přístroje.

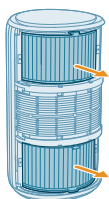

3 Vyměňte filtry z přístroje.

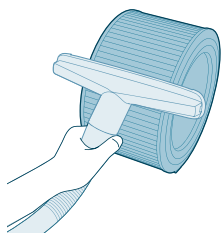

4 Povrch filtrů vysajte vysavačem.

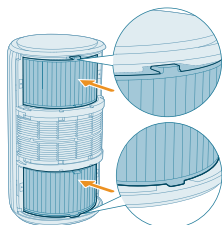

5 Vložte filtry zpět do přístroje.



6 Znovu nasadte přední kryt.

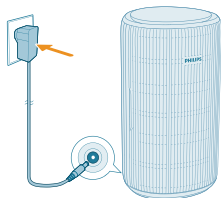

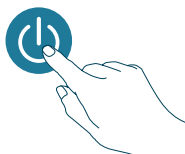

7 Zapojte adaptér čističky vzduchu do síťové zásuvky.

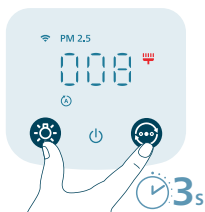

8 Stisknutím tlačítka  přístroj zapněte.



9 Stisknutím a podržením tlačítka  a  na 3 sekundy resetujte dobu čištění filtru.

- Dobu čištění filtru můžete také resetovat prostřednictvím aplikace Air+.
- Po úspěšném resetování zmizí z obrazovky upozornění na vyčištění filtru.



10 Po vyčištění filtrů si důkladně umyjte ruce.

Výměna filtrů

Jak funguje zámek ochrany zdravého vzduchu

Tato čistička vzduchu je vybavena indikátorem výměny filtru, který slouží k ověření, že je filtr čističky vzduchu v době jejího provozu v optimálním stavu. Když je filtr potřeba vyměnit, výstraha výměny filtru  se rozsvítí červeně.

Pokud filtry nevyměníte včas, čistička přestane fungovat a automaticky se uzamkne, aby byla chráněna kvalita vzduchu v místnosti. Filtry vyměňte co nejdříve.

Výměna filtrů

Poznámka:

Filtry nejsou omyvatelné a slouží jen na jedno použití.

Před výměnou filtrů čističku vzduchu vždy vypněte a odpojte od zdroje napájení.

Když se na obrazovce zobrazí upozornění na výměnu filtru , vyměňte filtr (FY3200).

Poznámka: Pokud jste alergičtí na prach, pyl, zvířecí srst nebo plíseň, doporučujeme, abyste sami nevyměňovali filtry, nebo abyste u výměny používali ochranné pomůcky, jako jsou rukavice a rouška.

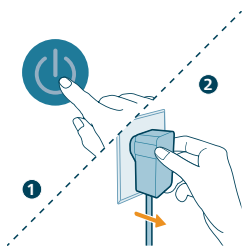

1 Vypněte čističku vzduchu a odpojte ji ze síťové zásuvky.

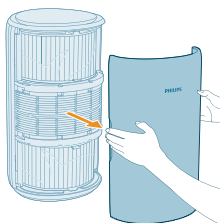

2 Zatáhněte za přední kryt a sejměte jej z přístroje.

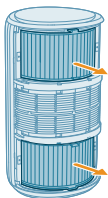

3 Vyjměte filtry z přístroje. Použité filtry vyhodte.

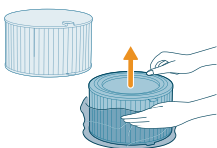

4 Odstraňte veškerý obalový materiál z nových filtrů.

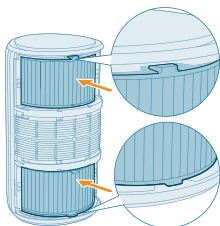

5 Vložte nové filtry do přístroje.



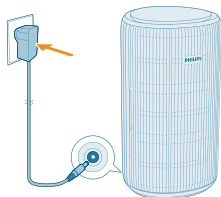

6 Znovu nasadte přední kryt.

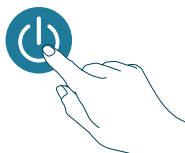

7 Zapojte adaptér čističky vzduchu do síťové zásuvky.

8 Stisknutím tlačítka  přístroj zapněte.



9 Stisknutím a podržením tlačítka  a  na 3 sekundy resetujete počítadlo životnosti filtru.

- Dobu životnosti filtru můžete resetovat také prostřednictvím aplikace Air+.
- Po úspěšném resetování zmizí z obrazovky upozornění na výměnu filtru.



10 Po výměně filtrů si důkladně umyjte ruce.



Poznámka: K filtrům nečichajte, protože jsou na nich nahromaděné nečistoty ze vzduchu.

Resetování filtru

Filtry můžete vyměnit i dříve, než se na obrazovce objeví upozornění na výměnu filtru (). Po výměně filtrů je nutné ručně resetovat počítadlo jejich životnosti.

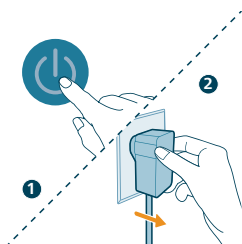

1 Stiskněte tlačítko  a přístroj vypněte. Odpojte přístroj z napájení.

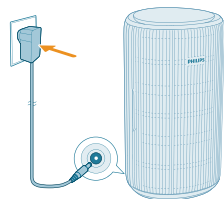

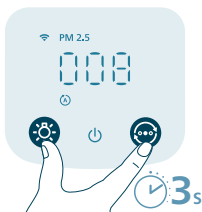

- Ujistěte se, že je přístroj zcela odpojen od elektrické sítě, a poté zapojte napájecí adaptér do zásuvky.



- Do 15 sekund po zapnutí stiskněte a po dobu 3 sekund podržte tlačítka  a . Tím resetujete počítadlo životnosti filtru.

Uskladnění

- Vypněte čističku vzduchu a odpojte ji ze síťové zásuvky.
- Vyčistěte čističku vzduchu a povrch filtrů (viz kapitola „**Čištění a údržba**“).
- Před uskladněním nechte všechny součásti zcela vyschnout.
- Filtry zabalte do vzduchotěsných plastových sáčků.
- Čističku vzduchu a filtry uchovávejte na chladném a suchém místě.
- Po manipulování s filtry si vždy důkladně umyjte ruce.

Řešení problémů

V této kapitole najdete nejběžnější problémy, s nimiž se můžete u přístroje setkat. Pokud vám uvedené informace nepomohou váš problém vyřešit, kontaktujte středisko péče o zákazníky ve své zemi.

Problém	Možné řešení
Přístroj nefunguje správně.	Zkontrolujte, že je přední kryt správně nasazený. Pokud tomu tak není, přístroj z bezpečnostních důvodů přestane fungovat.
	Výstraha k výměně filtru svítí, ale vy jste příslušný filtr dosud nevyměnili. V reakci na to se přístroj uzamkne. V takovém případě vyměňte filtr a resetujte počítadlo životnosti filtru.
Proud vzduchu, který vychází z výstupu vzduchu, je výrazně slabší než dříve.	Povrch filtru je špinavý. Očistěte povrch filtru (viz kapitola „ Čištění a údržba “).
Kvalita vzduchu se nezlepšila, přestože přístroj už je v provozu delší dobu.	Zkontrolujte, že je z filtrů odstraněn balicí materiál.
	Zkontrolujte, zda jsou oba filtry (FY3200) správně vloženy.

	Místnost je velká nebo je špatná kvalita venkovního vzduchu.
	Abyste zajistili co nejlepší výkon čištění, zavřete při používání čističky vzduchu dveře a okna.
	Uvnitř místnosti jsou zdroje znečištění. Může se jednat o kouření, vaření či vonné tyčinky.
	Filtry dosáhly konce životnosti. Nahradte filtr novým.
Přístroj vydává divný zápach.	Při několika prvních použití může přístroj vydávat zápach plastu. To je normální jev. Pokud však z přístroje vychází zápach spáleniny (i při vyměňování filtru), kontaktujte prodejce výrobků Philips nebo autorizované servisní centrum Philips. Filtr může po nějaké době používání vydávat zápach v důsledku absorpce vnitřních plynů. Doporučuje se filtr reaktivovat položením na přímé sluneční světlo, aby bylo možné ho opakovaně používat. Pokud zápach nezmizí, filtry vyměňte.
Přístroj je velice hlučný.	Pokud je přístroj v režimu Turbo, je to normální. Pokud je kvalita vzduchu nízká, bude přístroj pracovat vysokou rychlostí, což způsobí větší hluk. Používáte-li přístroj v noci v ložnici, zvolte režim spánku. Jestliže nadměrná hlučnost přetrvává, obraťte se na středisko péče o zákazníky ve své zemi.
Přístroj stále upozorňuje, že je potřeba vyměnit filtry, přestože už byly vyměněny.	Možná jste neprovedli resetování počítadla životnosti filtru. Zapněte přístroj. Současně stiskněte a na 3 sekundy podržte tlačítka  a  .
Na obrazovce se zobrazuje chybový kód „E1“.	Motor má poruchy. Obraťte se na středisko péče o zákazníky ve vaší zemi.
Nastavení Wi-Fi není úspěšné.	Ujistěte se, že je váš chytrý telefon připojen k 2,4GHz (domácí) síti Wi-Fi namísto 5GHz sítě Wi-Fi nebo veřejné sítě Wi-Fi. Pro úspěšné spárování doporučujeme před zahájením procesu párování vypnout mobilní data. Ujistěte se, že jsou povolena následující oprávnění: „Poloha“, „Úložiště“, „Bluetooth“ a „Místní síť“ ve vašem chytrém telefonu. Po úspěšném nastavení sítě Wi-Fi můžete nastavení oprávnění libovolně změnit. Zkontrolujte, zda jste zadali správné heslo sítě Wi-Fi. Heslo rozlišuje velká a malá písmena a má limit 63 znaků. Speciální symboly nejsou akceptovány. Zkontrolujte, zda je název vaší domácí sítě Wi-Fi správný. V názvu sítě se rozlišují malá a velká písmena. Pokud na chytrém telefonu používáte síť VPN, před zahájením procesu párování ji vypněte.

Pokud je na vašem směrovači nastaven seznam povolených zařízení, který blokuje párování, deaktivujte jej, abyste zajistili úspěšné připojení.

Ujistěte se, že se přístroj i chytrý telefon nacházejí ve vzdálenosti do 10 metrů od směrovače.

Zkontrolujte, zda byla aplikace aktualizována na nejnovější verzi.

Chcete-li zajistit silné připojení k síti Wi-Fi, neumístujte přístroj do blízkosti jiných elektronických zařízení, zdrojů jasného světla nebo stanic se signálem, které mohou způsobovat rušení. Pokud se vyskytnou problémy s připojením, přemístěte přístroj mimo tyto zdroje a zkuste jej znovu připojit k síti Wi-Fi.

V nápovědě v aplikaci najdete podrobné a aktuální tipy k odstraňování problémů.

Záruka a podpora

Společnost Versuni poskytuje na tento produkt po zakoupení dvouletou záruku. Tato záruka se nevztahuje na závady vzniklé v důsledku nesprávného použití nebo špatné údržby. Naše záruka nemá vliv na vaše zákonná práva spotřebitele. Potřebujete-li další informace nebo uplatnit záruku, navštivte náš web www.philips.com/support.

Objednání dílů nebo doplňků

Pokud musíte vyměnit některý díl nebo chcete zakoupit další díl, obraťte se na prodejce společnosti Philips nebo navštivte stránky www.philips.com/support. Máte-li se získáním dílů potíže, obraťte se prosím na Středisko péče o zákazníky společnosti Philips ve své zemi.

Vigtigt

Læs denne brugsvejledning omhyggeligt igennem, inden apparatet tages i brug, og gem den til eventuelt senere brug.

For at sikre den bedste ydeevne skal du sørge for, at firmwaren til din luftrensers er opgraderet til den nyeste version. Du kan foretage denne opgradering i Air+-appen.

Fare

- Undlad at rengøre apparatet med vand eller andre væsker eller (brandbart) rengøringsmiddel eller at lade disse trænge ind i apparatet for at undgå elektrisk stød og/eller brandfare.
- Sprøjt ikke brændbare materialer som f.eks. insektgift eller parfume omkring apparatet.

Advarsel

- Kontrollér, om den angivne netspænding på apparatet svarer til den lokale netspænding, før du slutter strøm til apparatet.
- Hvis netledningen beskadiges, må den kun udskiftes af Philips, et autoriseret Philips-serviceværksted eller en tilsvarende kvalificeret fagmand for at undgå enhver risiko.
- Brug aldrig apparatet, hvis adapter, netledning eller selve apparatet er beskadiget.
- Må kun anvendes sammen med den adapter, der følger med apparatet.
- Dette apparat kan bruges af børn fra 8 år og opefter og personer med reducerede fysiske, sensoriske eller mentale evner eller manglende erfaring og viden, hvis de er blevet instrueret i sikker brug af apparatet og forstår de medfølgende risici.
- Lad ikke børn lege med apparatet.
- Rengøring og vedligeholdelse må ikke foretages af børn uden opsyn.
- Luftindtag og -udtag må ikke blokeres, f.eks. ved at stille ting på luftudtaget eller foran luftindtaget.
- Sørg for, at fremmedlegemer ikke falder ind i apparatet gennem luftudgangen.
- Standard Wi-Fi-grænseflade baseret på 802.11b/g/n/ax ved 2,4 GHz med en maksimal udgangseffekt på 64 mW EIRP.
- Bluetooth version 5.2 (LE) ved en frekvens på 2,4 GHz med RF-udgang mindre end 10 mW EIRP.
- Vi anbefaler personer, der er allergiske over for støv, pollen, kæledyr eller skimmelsvamp, ikke selv at udskifte filtre eller træffe beskyttelsesforanstaltninger, f.eks. maske og handsker.

Forsigtig

- Vi anbefaler personer, der er allergiske over for støv, pollen, kæledyr eller skimmel, ikke selv at udskifte filtre, eller at de træffer beskyttelsesforanstaltninger, f.eks. bruger maske og handsker. Apparatet kan ikke bruges som erstatning for grundig udluftning, støvsugning eller brug af emhætte eller udsugning under madlavning.

- Anbring og brug altid apparatet på et stabilt, plant og vandret underlag.
- Der skal være mindst 20 cm fri plads rundt om apparatet, og der skal være mindst 30 cm fri plads over apparatet.
- Du må ikke sidde eller stå på apparatet. Placer ikke noget ovenpå apparatet.
- Placer ikke apparatet direkte under et klimaanlæg for at forhindre, at der drypper kondensvand på apparatet.
- Brug kun de originale filtre fra Philips, der er særligt beregnede til dette apparat. Anvend ikke andre filtre.
- Afbrænding af filteret kan forårsage alvorlig fare for mennesker og/eller bringe andres liv i fare. Brug ikke filteret som brændsel eller lignende formål.
- Undgå at støde mod apparatet (særligt luftindtag og -udtag) med hårde genstande.
- Stik aldrig fingre eller genstande ind i luftudtaget eller -indtaget for at undgå fysiske skader eller funktionsfejl af apparatet.
- Brug ikke apparatet, når du har anvendt et indendørs, rygende insektmiddel, eller på steder med olierester, brændende røgelse eller kemiske dampe.
- Brug ikke apparatet i nærheden af gasapparater, varmeapparater eller brændeovne/kaminer.
- Tag altid stikket ud af stikkontakten, hvis du vil flytte eller rengøre apparatet, eller hvis du vil udskifte filteret eller udføre anden vedligeholdelse.
- Apparatet er kun beregnet til husholdningsbrug under normale driftsforhold.
- Brug ikke apparatet i våde omgivelser eller ved høje rumtemperaturer, f.eks. badeværelset, eller i et rum med store temperaturændringer.
- Apparatet fjerner ikke kulilte (CO) eller radon (Rn). Det kan ikke bruges som en sikkerhedsenhed i tilfælde af ulykker med forbrændingsprocesser og farlige kemikalier.

Elektromagnetiske felter (EMF)

Dette apparat overholder gældende standarder og regler angående eksponering for elektromagnetiske felter.

Genbrug



Dette symbol betyder, at dette produkt ikke må bortskaffes sammen med almindeligt husholdningsaffald (2012/19/EU).

Følg dit lands regler for særskilt indsamling af elektriske og elektroniske produkter. Korrekt bortskaffelse er med til at forhindre negativ påvirkning af miljøet og menneskers helbred.

Filterenhederne kan ikke vaskes og kan ikke genbruges. De brugte filterenheder skal bortskaffes i overensstemmelse med lokale regler.

Forenklet EU-overensstemmelseserklæring

DAP B.V. erklærer herved, at radioudstyret af typen AC3210/AC3220/AC3221 overholder direktivet 2014/53/EU. Den komplette tekst i EU-overensstemmelseserklæringen er tilgængelig på følgende internetadresse: www.philips.com.

Din luftreenser

Tillykke med dit køb, og velkommen til Philips!

Hvis du vil have fuldt udbytte af den support, som Philips tilbyder, kan du registrere dit produkt på www.philips.com/support.

Produktoversigt

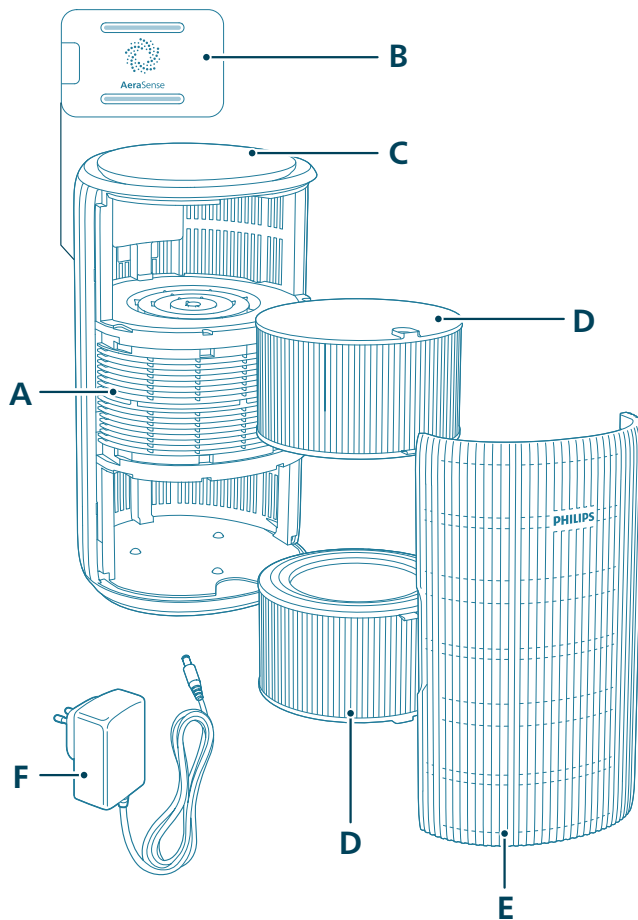

A	Luftudtag	D	Filter (FY3200)
B	Partikelsensor	E	Frontdæksel
C	Kontrolpanel	F	Adapter (KA4801A-2402000EU)

Oversigt over knapper

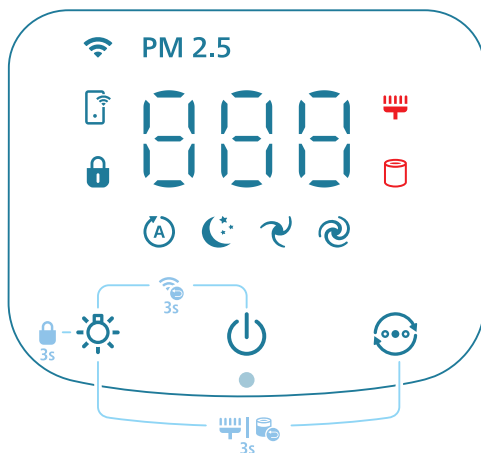

Betjeningsknapper:

	Til/fra		Knap til lysfunktion
	Knap til skift af tilstand		

Tryk på knappen eller knapperne i 3 sekunder:

	Børnesikring		Nulstilling af Wi-Fi
	Nulstilling af filter		

Skærmpanel:

	Automatisk tilstand		Medium tilstand
	Søvntilstand		Turbotilstand
	Wi-Fi-indikator	PM2.5	PM2.5-visning
	Appstyret tilstand		Børnesikringsindikator
	Filterrengøringsalarm		Advarsel for udskiftning af filter

Bemærk:

Lyssensoren er placeret under tænd/sluk-knappen. Sørg for, at den ikke er dækket af andre genstande.

Kom godt i gang

Montering af filtre

Fjern al filtrenes emballage før brug.

Bemærk: Kontroller, at stikket til luftrenseren er taget ud af stikkontakten, før filtrene monteres.

- 1 Træk i frontdækslet, og fjern det fra apparatet.



- 2 Træk filtrene ud af apparatet.

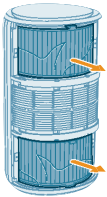

- 3 Fjern alle emballagematerialer fra luftrenserfiltrene.

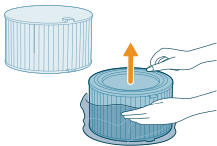

- 4 Sæt filtrene tilbage i apparatet.

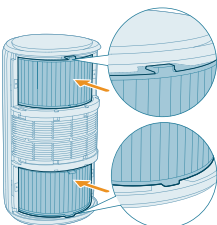



5 Sæt frontdækslet på igen.

Tilslutning af strøm

Advarsel: Risiko for elektrisk stød! Tag altid stikket ud af kontakten, når strømadapteren skal frakobles. Hiv aldrig i ledningen.

- Slut strømadapteren til:
- stikket på apparatet.
 - derefter stikkontakten.

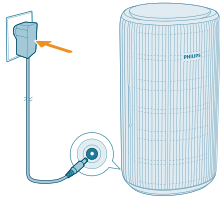

Om Wi-Fi-indikator

Wi-Fi-ikonets status

Blinker orange

Konstant orange

Blinker hvidt

Konstant hvidt

Fra

Wi-Fi-forbindelsesstatus

Opretter forbindelse til smartphonen

Tilsluttet smartphonen

Forbinder til serveren

Tilsluttet til serveren

Wi-Fi-funktionen er deaktiveret, eller enhedens lys er slukket

Wi-Fi-forbindelse

Opsætning af Wi-Fi-forbindelsen første gang



1 Download og installer appen Philips "Air+" fra App Store eller Google Play.

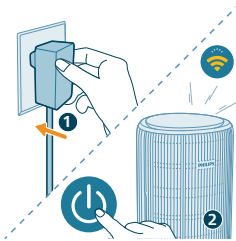

2 Sæt stikket til luftrenseren i stikkontakten, og tryk på tænd/sluk-knappen for at tænde for luftrenseren.

- Wi-Fi-indikatoren  blinker orange den første gang.

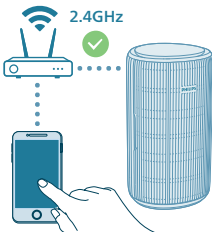

3 Kontrollér, at din smartphone eller tablet har oprettet forbindelse til dit Wi-Fi-netværk.

Bemærk:

Aktivér Bluetooth på din smartphone for at sikre problemfri paring.

Sørg for, at din smartphone er tilsluttet et 2,4 GHz Wi-Fi-netværk (privat) i stedet for et 5 GHz Wi-Fi-netværk eller offentligt Wi-Fi-netværk. Vi anbefaler, at du deaktiverer mobildata, før du starter paringsprocessen.



4 Start Philips **Air+**-appen, og klik på "**Tilføj en enhed**", eller tryk på knappen "+" på skærmen. Følg instruktionerne på skærmen for at slutte luftrenseren til dit netværk.

- Efter en vellykket forbindelse lyser Wi-Fi-indikatoren konstant hvidt.

Bemærk:

Denne vejledning gælder kun, når luftrenseren opsættes første gang. Hvis netværket er ændret, skal opsætningen udføres igen.

Hvis du vil tilslutte mere end én luftrenser til din smartphone eller tablet, kan du tilføje luftrenseren i appen uden at nulstille Wi-Fi-forbindelsen på enheden.

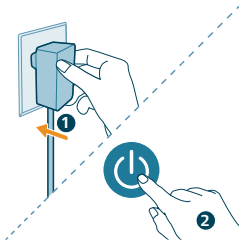

Sørg for, at afstanden mellem din smartphone eller tablet og luftrenseren er mindre end 10 meter uden forhindringer.

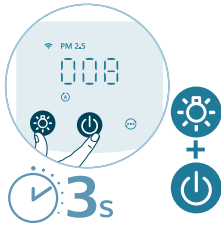

Nulstil Wi-Fi-forbindelsen

1 Sæt stikket til luftrenseren i stikkontakten, og tryk på  for at tænde for luftrenseren.



- 2 Tryk på knappen  og  samtidig i 3 sekunder, indtil du hører et bip.
- Luftrenseren skifter til paringstilstand.
 - Wi-Fi-indikatoren  blinker orange.
- 3 Følg trin 3-4 i afsnittet "Opsætning af Wi-Fi-forbindelsen første gang".

Brug af luftrenseren

Om luftkvalitetslyset

Når luftrenseren er tændt, begynder den at scanne luftkvaliteten. Efter ca. 30 sekunder vælger partikelsensoren den farve, som svarer til den omgivende luftkvalitet af luftbårne partikler.

Farven på luftkvalitetslyset bestemmes af PM2.5-aflæsningen.

PM2.5

AeraSense-registreringsteknologi registrerer nøjagtigt og reagerer hurtigt på selv den mindste partikelændring i luften. Det giver dig tryghed med PM2.5-feedback i realtid.

De fleste indendørs forureningskilder hører ind under PM2.5, som refererer til luftbårne forureningspartikler, som er mindre end 2.5 mikrometer. Almindelige indendørs kilder til fine partikler er tobaksrøg, madlavning, brændende stearinlys. Nogle luftbårne bakterier og de mindste mugsporer, PET-allergener og støvmideallergenpartikler hører også ind under PM2.5.

PM2.5-niveau	Luftkvalitetsfarve	Luftkvalitetsniveau
≤ 12	Blå	God
13 - 35	Blå-lilla	Middel
36 - 55	Lilla-rød	Ringe
>55	Rød	Meget dårlig

Sådan tændes og slukkes apparatet

Bemærk:

Optimal rengøring af luften opnås ved at lukke døre og vinduer.

Hold gardiner på afstand af luftindtag eller luftudtag.

1 Sæt stikket til luftrenseren i stikkontakten.

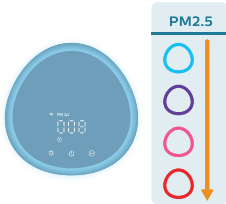
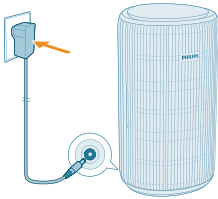

2 Tryk på tænd/sluk-knappen for at tænde for luftrenseren.

- Luftrenseren bipper.
- **---** vises på skærmen under opvarmning. Derefter viser luftrenseren PM2.5-niveauet efter at have målt luftkvaliteten.
- Luftrenseren er i automatisk tilstand med PM2.5 vist på skærmen.

3 Tryk på tænd/sluk-knappen igen for at slukke luftrenseren.

Bemærk: Hvis luftrenseren stadig er sluttet til stikkontakten efter slukning, vil den køre under de tidligere indstillinger, når den tændes igen.

Ændring af tilstandsindstillingen

Du kan vælge mellem **automatisk tilstand**, **medium tilstand**, **turbotilstand** eller **søvn tilstand** ved at trykke på knappen til skift af tilstand. Yderligere driftstilstande kan vælges i Air+-appen.

Automatisk tilstand (A): Luftrenseren justerer automatisk blæserens hastighed i henhold til den omgivende luftkvalitet.



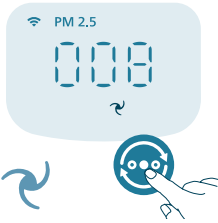

Medium tilstand (🌀): I medium tilstand kører luftreenser på medium hastighed.



Turbotilstand (🌀): Luftreenser kører med den højeste hastighed.

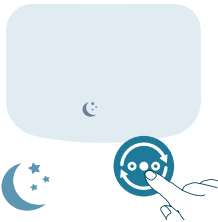

Sleep-tilstand (🌙): Luftreenser kører støjsvagt ved lav hastighed. Skærmlyset slukkes efter 3 sekunder.

- **Allergivenlig søvntilstand:** Denne tilstand kan aktiveres i Air+-appen. Allergivenlig søvntilstand gør din søvntilstand mere effektiv, når du har brug for det. Når du aktiverer den, tilpasser din søvntilstand sig automatisk til blæserhastigheden på samme måde som med den automatiske tilstand, mens lydniveauet holdes lavt. Denne tilstand er perfekt til personer, der ønsker en højere ydeevne om natten i sammenlignet med almindelig søvntilstand.



Appstyret tilstand (📱): Apparatet fungerer i en tilstand, der kun er tilgængelig via appen, f.eks. yderligere manuelle blæserhastigheder eller andre tilstande, der er tilpasset i appen.

Bemærk: Appstyret tilstand er KUN tilgængelig via appen, når Wi-Fi-forbindelsen er oprettet.

Sådan bruges lysfunktionen



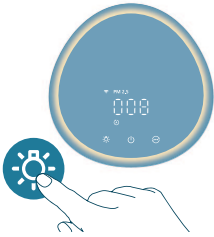

Med lyssensoren kan kontrolpanelet automatisk tænde, slukke eller dæmpe lyset afhængigt af det omgivende lys.

Kontrolpanelet vil være slukket eller blive dæmpet, når det omgivende lys er svagt (mørkt). Du kan trykke på en vilkårlig knap for at vække alle lys. Hvis der ikke er nogen yderligere handling, slukkes eller dæmpes alle lys igen, så de passer til det omgivende lys.

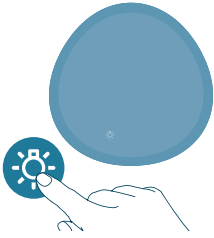

Du kan trykke på knappen til lysfunktion for at skifte til lampetilstand: en hyggelig ring af lys rundt om kontrolpanelet. Tilpas lysstyrken af det hyggelige lys i Air+-appen.



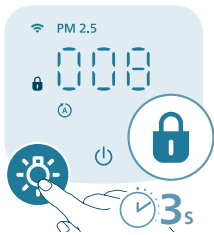

Du kan trykke på knappen  for at slukke alle lys og kontrolpanelet. Tryk på knappen igen for at tænde alle lys.

Indstilling af børnesikring

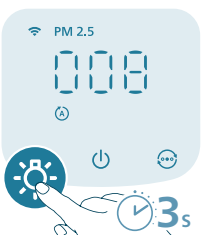

- 1 Tryk på knappen  i 3 sekunder for at aktivere børnesikringen.
 -  vises på skærmen.



- 2 Tryk på knappen  i 3 sekunder igen for at deaktivere børnesikringen.
 -  forsvinder fra skærmen.

Rengøring og vedligeholdelse

Bemærk:

Tag altid stikket ud af stikkontakten, inden apparatet rengøres.

Apparatet må aldrig kommes ned i vand eller anden væske.

Anvend aldrig slibende, aggressive eller brændbare rengøringsmidler, f.eks. klor eller sprit, til at rengøre nogen dele af apparatet.

Brug aldrig væsker (herunder vand) til rengøring af filteret.

Forsøg ikke at rengøre partikelsensoren med en støvsuger.

Rengøringskema

Hyppeghed	Rengøringsmetode
Når det er nødvendigt	Tør apparatets plastikdele af med en blød og tør klud
	Rengør luftudtagsdækslet
Hver anden måned	Rengør partikelsensoren med en tør vatpind
 vises på skærmen	Rengør filterets overflade

Rengøring af luftrenserens kabinet

Rengør regelmæssigt luftrenseren indvendigt og udvendigt, så der ikke samler sig støv.

- 1 Brug en blød, tør klud til at rengøre luftrenseren både indvendigt og udvendigt.
- 2 Luftafgangen kan også rengøres med en tør, blød klud.

Rengøring af partikelsensoren

Rengør partikelsensoren hver 2. måned for optimal funktion af apparatet.

Hvis luftrenseren anvendes i støvede omgivelser, kan det være nødvendigt at rengøre den oftere.

Hvis luftfugtighedsniveauet i rummet er meget højt, kan der dannes kondens på luftkvalitetssensoren, og luftkvalitetslyset kan angive en dårligere luftkvalitet, selvom luftkvaliteten faktisk er god. Hvis dette sker, skal du rense partikelsensoren.

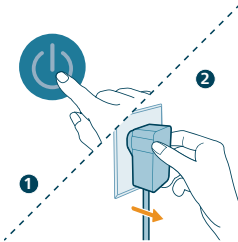

- 1 Sluk for luftrenseren, og tag stikket ud af stikkontakten.

2 Åbn luftkvalitetssensorens dæksel.

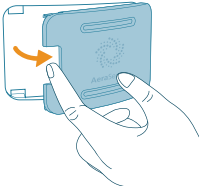

3 Rengør partikelsensoren med en fugtig vatpind.

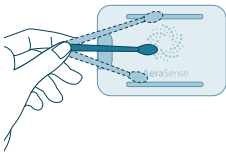

4 Tør alle dele grundigt med en tør vatpind.

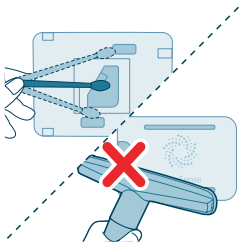

5 Luk luftkvalitetssensoren.



Rengøring af filtrenes overflade

Når advarslen om rengøring af filter  vises på skærmen, skal du rengøre filtrenes overflade med en støvsuger.

Bemærk: Vi anbefaler personer, der er allergiske over for støv, pollen, kæledyr eller skimmelsvamp, ikke selv at udskifte filtre, eller at de træffer beskyttelsesforanstaltninger, f.eks. bærer maske og handsker.



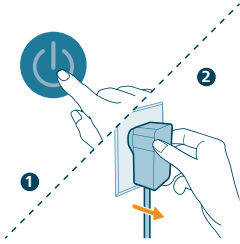

1 Sluk for luftrenseren, og tag stikket ud af stikkontakten.



2 Træk i frontdækslet, og fjern det fra apparatet.

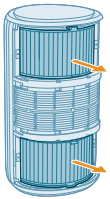

3 Træk filtrene ud af apparatet.

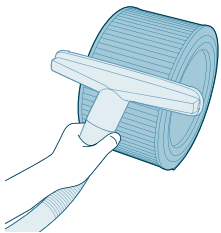

4 Rengør filtrens overflade med en støvsuger.

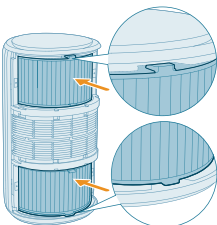

5 Sæt filtrene tilbage i apparatet.



6 Sæt frontdækslet på igen.

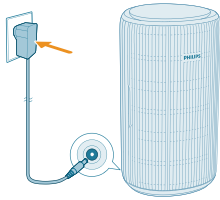

7 Sæt adapteren til luftrensere i stikkontakten.

8 Tænd for apparatet ved at trykke på knappen .

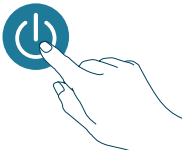

9 Tryk på knappen  og  i 3 sekunder for at nulstille filterets rengøringsstid.

- Du kan også nulstille filterets rengøringsstid via Air+-appen.
- Når nulstillingen er gennemført, forsvinder advarslen om rengøring af filter fra skærmen.

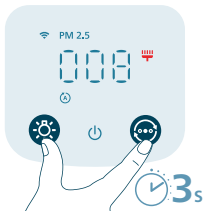

10 Vask hænderne grundigt efter rengøring af filtrene.

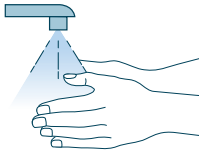

Udskiftning af filtre

Sådan virker beskyttelseslåsen til sund luft

Denne luftrenser er udstyret med en indikator for udskiftning af filteret, der skal sikre, at luftrensningsfilteret er i optimal stand, når luftrenseren er i brug. Når filtrene skal udskiftes, vil alarmen for udskiftning af filter  lyse rødt.

Hvis filtrene ikke udskiftes i tide, stoppes og låses luftrenseren automatisk for at beskytte luftkvaliteten i rummet. Udskift filtrene så hurtigt som muligt.

Udskiftning af filtre

Bemærk:

Filtrene må ikke vaskes og heller ikke genbruges.

Sluk altid for luftrenseren, og tag stikket ud af stikkontakten, før filtrene udskiftes.

Når advarslen om udskiftning af filter  vises på skærmen, skal du udskifte filteret (FY3200).

Bemærk: Vi anbefaler personer, der er allergiske over for støv, pollen, kæledyr eller skimmelsvamp, ikke selv at udskifte filtre, eller at de træffer beskyttelsesforanstaltninger, f.eks. bærer maske og handsker.

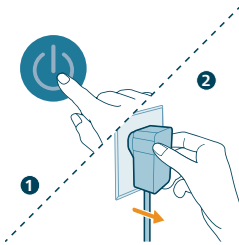

1 Sluk for luftrenseren, og tag stikket ud af stikkontakten.

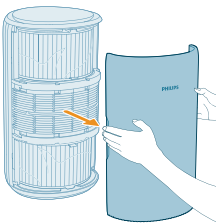

2 Træk i frontdækslet, og fjern det fra apparatet.

3 Træk filtrene ud af apparatet. Smid de brugte filtre ud.

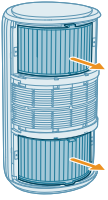

4 Fjern alt emballage fra de nye filtre.

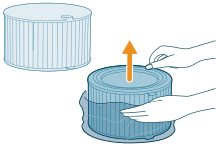

5 Sæt de nye filtre tilbage i apparatet.

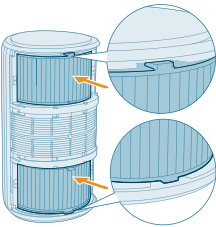

6 Sæt frontdækslet på igen.

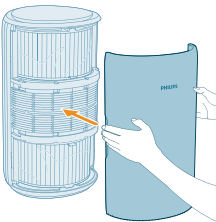

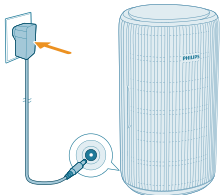

7 Sæt adapteren til luftrensere i stikkontakten.

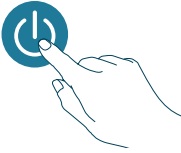

- 8 Tænd for apparatet ved at trykke på knappen .



- 9 Tryk på knappen  og  i 3 sekunder for at nulstille filterets levetidstæller.
- Du kan også nulstille filterets levetid via Air+-appen.
 - Når nulstillingen er gennemført, forsvinder advarslen om udskiftning af filter fra skærmen.

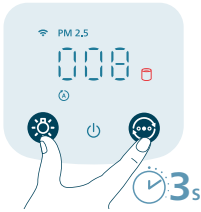

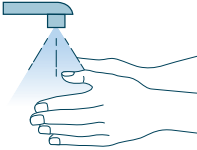

- 10 Vask hænderne grundigt efter udskiftning af filtrene.



Bemærk: Du må ikke lugte til filtrene, da de har samlet forurenende stoffer fra luften.

Nulstilling af filter

Du kan udskifte filtrene, før advarslen om udskiftning af filter () vises på skærmen. Når du har udskiftet filtrene, skal du nulstille levetidstælleren for filter manuelt.

- 1 Tryk på tænd/sluk-knappen  for at slukke apparatet. Tag apparatet ud af stikkontakten.

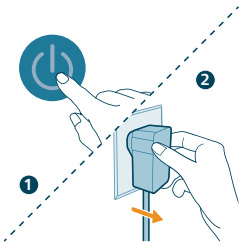

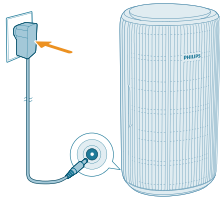

2 Sørg for, at apparatet er taget helt ud af stikkontakten, og sæt derefter transformeren i stikkontakten.

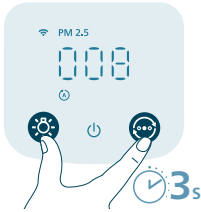

3 Inden for 15 sekunder efter opstart skal du trykke på knappen  og  i 3 sekunder for at nulstille filterets levetidstæller.

Opbevaring

- 1 Sluk for luftrenseren, og tag stikket ud af stikkontakten.
- 2 Rengør luftrenseren og overfladen på filtrene (se kapitlet "**Rengøring og vedligeholdelse**").
- 3 Lad alle dele lufttørre grundigt, før affugteren stilles væk.
- 4 Pak filteret ind i lufttætte plastikposer.
- 5 Opbevar luftrenseren og filtrene et køligt og tørt sted.
- 6 Vask altid hænderne grundigt efter håndtering af filtre.

Fejlfinding

I dette kapitel beskrives de mest almindelige problemer, der kan opstå med dit apparat. Hvis du ikke kan løse problemet ud fra nedenstående oplysninger, skal du kontakte dit lokale kundecenter.

Problem	Mulig løsning
Apparatet fungerer ikke korrekt.	Kontroller, om frontdækslet er korrekt monteret. Hvis ikke, stopper apparatet med at fungere af sikkerhedsmæssige årsager.
	Alarmen for filterskift er tændt, men du har ikke udskiftet det pågældende filter. Derfor er apparatet nu låst. I dette tilfælde skal du udskifte filteret og nulstille filterets levetidstæller.
Den luftstrøm, der kommer ud af luftudtaget, er betydeligt svagere end før.	Filterets overflade er beskidt. Rengør filterets overflade (se kapitlet " Rengøring og vedligeholdelse ").
Luftkvaliteten forbedres ikke, selvom apparatet har kørt i lang tid.	Kontroller, om emballagen er blevet fjernet fra filtrene.

	Sørg for, at de to filtre (FY3200) er korrekt sat i.
	Rumstørrelsen er stor, eller den udendørs luft af dårlig kvalitet.
	Optimal rensning af luften opnås ved at lukke døre og vinduer, når du bruger luftrenseren.
	Der er indendørs forureningskilder. For eksempel, rygning, madlavning, røgelse.
	Filterenes levetid er ved at udløbe. Udskift filteret med et nyt.
Apparatet frembringer en mærkelig lugt.	De første par gange, du anvender apparatet, udsender det muligvis en lugt af plastik. Dette er normalt. Men hvis apparatet afgiver en brændt lugt selv efter fjernelse af filteret, skal du kontakte din Philips-forhandler eller et autoriseret Philips-serviceværksted. Filteret kan afgive lugt, når det har været brugt et stykke tid, pga. absorptionen af indendørs gasser. Det anbefales, at du genaktiverer filteret ved at lægge det i direkte sollys til gentagen brug. Hvis der stadig forekommer lugtgener, skal filtrene udskiftes.
Apparatet er ekstra støjende.	Det er normalt, hvis apparatet kører i turbotilstand. Apparatet kører med høj hastighed, når luftkvaliteten er dårlig, hvilket forårsager højere lydniveau. Når du bruger apparatet i soveværelset om natten, skal du vælge sleep-tilstand. Hvis der er en unormal lyd, skal du kontakte dit lokale kundecenter.
Apparatet viser stadig, at jeg skal udskifte filtre, men det har jeg gjort.	Måske har du ikke nulstillet filterets levetidstæller. Tænd for apparatet. Tryk derefter på knapperne  og  samtidig i 3 sekunder.
Fejlkoden "E1" vises på skærmen.	Motoren har en funktionsfejl. Kontakt Philips Kundecenter i dit land.
Wi-Fi-opsætning mislykkedes.	Sørg for, at din smartphone er tilsluttet et 2,4 GHz Wi-Fi-netværk (privat) i stedet for et 5 GHz Wi-Fi-netværk eller offentligt Wi-Fi-netværk. Vi anbefaler, at du deaktiverer mobildata, før du starter parringsprocessen. Sørg for at aktivere følgende tilladelser: "Placering", "Lager", "Bluetooth" og "Lokalt netværk" på din smartphone. Når Wi-Fi-opsætning er fuldført, kan du ændre tilladelsesindstillinger efter behov. Verificer, at du har indtastet den korrekte Wi-Fi-adgangskode. Der skelnes mellem store og små bogstaver i adgangskoden, og den må højst være på 63 tegn. Specialtegn accepteres ikke. Kontrollér, at netværksnavnet på dit private Wi-Fi er korrekt. Netværksnavnet skelner mellem store og små bogstaver.

Hvis du bruger et VPN på din smartphone, skal du deaktivere det, før du starter parringsprocessen.

Hvis der er konfigureret en hvidliste på din router for at blokere parring, skal du deaktivere hvidlisten for at sikre en vellykket forbindelse.

Sørg for, at både din enhed og din smartphone er inden for 10 meter fra routeren.

Sørg for, at appen er opdateret til den nyeste version.

For at sikre en stærk Wi-Fi-forbindelse skal du undgå at placere enheden i nærheden af andre elektroniske enheder, klare lyskilder eller signalstationer, der kan forårsage interferens. Hvis du oplever forbindelsesproblemer, skal du flytte enheden væk fra disse kilder og forsøge at oprette forbindelse til Wi-Fi-netværket igen.

I afsnittet Hjælp i appen kan du få omfattende og helt friske tip til fejlfinding.

Reklamationsret og support

Versuni tilbyder to års garanti efter købet af dette produkt. Garantien er ikke gyldig, hvis en defekt skyldes forkert brug eller dårlig vedligeholdelse. Vores garanti påvirker ikke dine rettigheder i henhold til forbrugerlovgivningen. Du kan finde flere oplysninger eller gøre brug af garantien ved at besøge vores websted www.philips.com/support.

Bestilling af dele eller tilbehør

Hvis du skal udskifte en del eller ønsker at købe en ekstra del, skal du kontakte din Philips-forhandler eller gå til www.philips.com/support.

Hvis du har problemer med at skaffe delene, bedes du kontakte dit lokale Philips Kundecenter.

Wichtig!

Lesen Sie dieses Benutzerhandbuch vor dem Gebrauch des Geräts aufmerksam durch, und bewahren Sie sie für eine spätere Verwendung auf.

Vergewissern Sie sich, dass Ihr Luftreiniger mit der aktuellsten Firmware aktualisiert ist, um die beste Leistung zu gewährleisten. Sie können ihn über die Air+ App aktualisieren.

Achtung!

- Reinigen Sie das Gerät nicht mit Wasser, anderen Flüssigkeiten oder (entzündbaren) Reinigungsmitteln und verhindern Sie, dass diese in das Gerät gelangen, um das Risiko eines Stromschlags und/oder Brandgefahr zu vermeiden.
- Sprühen Sie keine brennbaren Materialien wie zum Beispiel Insektengifte oder Duftstoffe um das Gerät.

Warnung

- Bevor Sie das Gerät an die Stromversorgung anschließen, prüfen Sie, ob die Spannungsangabe auf dem Gerät mit der örtlichen Netzspannung übereinstimmt.
- Ist das Netzkabel defekt, darf es nur von einem Philips Servicecenter, einer von Philips autorisierten Werkstatt oder einer ähnlich qualifizierten Person ausgetauscht werden, um Gefährdungen zu vermeiden.
- Verwenden Sie das Gerät nicht, wenn der Netzstecker, das Netzkabel oder das Gerät selbst defekt oder beschädigt sind.
- Nur zusammen mit dem im Lieferumfang des Geräts enthaltenen Adapter zu verwenden.
- Dieses Gerät kann von Kindern ab 8 Jahren und Personen mit eingeschränkten physischen, sensorischen oder psychischen Fähigkeiten oder Mangel an Erfahrung und Kenntnis verwendet werden, wenn sie bei der Verwendung beaufsichtigt werden oder Anweisung zum sicheren Gebrauch des Geräts erhalten und die Gefahren verstanden haben.
- Kinder dürfen nicht mit dem Gerät spielen.
- Die Reinigung und Wartung darf nicht von Kindern ohne Aufsicht durchgeführt werden.
- Achten Sie darauf, dass Luftein- und -auslass nicht verdeckt werden. Legen Sie deshalb keine Gegenstände auf die Luftöffnung.
- Stellen Sie sicher, dass durch den Luftauslass keine Fremdkörper in das Gerät fallen.
- Standard-WLAN-Schnittstelle basierend auf 802.11b/g/n/ax bei 2,4 GHz mit einer maximalen Ausgangsleistung von 64 mW EIRP.
- Bluetooth-Version 5.2 (LE) bei einer Frequenz von 2,4 GHz mit RF-Ausgang von weniger als 10 mW EIRP.
- Wir empfehlen Personen, die auf Staub, Pollen, Haustiere oder Schimmelpilze allergisch reagieren, die Filter nicht selbst auszutauschen oder entsprechende Schutzmaßnahmen wie das Tragen von Masken und Handschuhen zu ergreifen.

Vorsicht

- Wir empfehlen Personen, die auf Staub, Pollen, Haustiere oder Schimmelpilze allergisch reagieren, die Filter nicht selbst auszutauschen oder entsprechende Schutzmaßnahmen wie das Tragen von Masken und Handschuhen zu ergreifen. Das Gerät ist kein Ersatz für angemessenes Lüften, regelmäßiges Staubsaugen oder das Verwenden einer Dunstabzugshaube oder eines Lüfters während des Kochens.
- Verwenden Sie das Gerät immer auf einer trockenen, stabilen, ebenen und waagerechten Unterlage.
- Achten Sie darauf, dass um das Gerät herum mindestens 20 cm Platz ist. Über dem Gerät muss ein Abstand von mindestens 30 cm eingehalten werden.
- Setzen oder stellen Sie sich nicht auf das Gerät. Stellen Sie keine Gegenstände auf das Gerät.
- Stellen Sie das Gerät nicht direkt unter einer Klimaanlage auf, damit kein Kondenswasser auf das Gerät tropfen kann.
- Verwenden Sie nur Originalfilter von Philips, die speziell für dieses Gerät geeignet sind. Verwenden Sie keine anderen Filter.
- Das Verbrennen des Filters kann zu irreversiblen Gesundheitsschäden führen und/oder andere Leben gefährden. Verwenden Sie den Filter nicht als Brennstoff oder für ähnliche Zwecke.
- Vermeiden Sie es, mit harten Gegenständen gegen das Gerät (insbesondere den Lufteinlass und -auslass) zu stoßen.
- Achten Sie darauf, dass weder Ihre Finger noch andere Objekte in den Luftauslass oder -einlass gelangen, um Verletzungen oder Beschädigungen des Geräts zu verhindern.
- Benutzen Sie das Gerät nicht nach dem Gebrauch von Räuchermitteln zum Insektenschutz für Innenräume oder an Orten, an denen die Luft durch Ölrückstände, brennende Räucherstäbchen oder chemische Dämpfe belastet ist.
- Verwenden Sie das Gerät nicht in der Nähe von gasbetriebenen Vorrichtungen, Heizungen oder offenen Kaminen.
- Ziehen Sie stets den Netzstecker aus der Steckdose, wenn Sie das Gerät verschieben, reinigen, den Filter auswechseln oder andere Wartungsarbeiten an dem Gerät durchführen möchten.
- Das Gerät ist ausschließlich für den Hausgebrauch bei normalen Betriebsbedingungen vorgesehen.
- Verwenden Sie das Gerät nicht in feuchter Umgebung oder in Räumen mit hoher Umgebungstemperatur, z. B. im Badezimmer oder in einem Raum mit großen Temperaturschwankungen.
- Das Gerät entfernt kein Kohlenmonoxid (CO) oder Radon (Rn). Es kann nicht als Sicherheitsgerät bei Unfällen mit Verbrennungsvorgängen und gefährlichen Chemikalien verwendet werden.

Elektromagnetische Felder

Dieses Gerät erfüllt die entsprechenden Normen und Vorschriften bezüglich Gefährdung durch elektromagnetischen Felder.

Recycling



Dieses Symbol bedeutet, dass Elektrogeräte und Akkus/Batterien nicht mit dem normalen Hausmüll entsorgt werden dürfen.

Beachten Sie die örtlichen Vorschriften zur getrennten Entsorgung von Elektrogeräten und Akkus/Batterien.

- 1 Altgeräte/Altakkus/Batterien können kostenlos an geeigneten Rücknahmestellen abgegeben werden.
- 2 Diese werden dort fachgerecht gesammelt oder zur Wiederverwendung vorbereitet. Altgeräte/Altakkus/Batterien können Schadstoffe enthalten, die der Umwelt und der menschlichen Gesundheit schaden können. Enthaltene Rohstoffe können durch ihre Wiederverwertung einen Beitrag zum Umweltschutz leisten. Sofern die Batterie Blei (Pb), Cadmium (Cd) oder Quecksilber (Hg) enthält, ist die Batterie entsprechend gekennzeichnet.
- 3 Die Löschung personenbezogener Daten auf den zu entsorgenden Altgeräten muss vom Endnutzer eigenverantwortlich vorgenommen werden.
- 4 Hinweise für Verbraucher in Deutschland: Die in Punkt 1 genannte Rückgabe ist gesetzlich vorgeschrieben. Altgeräte mit Altbatterien und/oder Altakkus und Lampen, die nicht vom Altgerät umschlossen sind, sind vor der Abgabe an einer Rücknahmestelle von diesen zu trennen. Dies gilt nicht, falls die Altgeräte für eine Wiederverwendung noch geeignet (d.h. funktionstüchtig) sind und von den anderen Altgeräten getrennt werden. Sammel- und Rücknahmestellen in DE: <https://www.stiftung-ear.de/>; für Batterien auch Rückgabe im Handel möglich. Informationen über Sammel- und Recyclingquoten: <https://www.bmu.de>

Rücknahme von Altgeräten

Rücknahmepflichtig sind Geschäfte mit einer Verkaufsfläche von mindestens 400 m² für Elektro- und Elektronikgeräte sowie diejenigen Lebensmittelgeschäfte mit einer Gesamtverkaufsfläche von mindestens 800 m², die mehrmals pro Jahr oder dauerhaft Elektro- und Elektronikgeräte anbieten und auf dem Markt bereitstellen.

Diese Händler müssen:

- beim Verkauf eines neuen Elektrogeräts ein Altgerät der gleichen Art kostenfrei zurücknehmen (1:1-Rücknahme); auch bei Lieferungen nach Hause.
- bis zu drei kleine Altgeräte (keine äußere Abmessung größer als 25 cm) kostenfrei im Verkaufsgeschäft oder in unmittelbarer Nähe zurücknehmen, ohne Neukaufverpflichtung.

Rücknahmepflichten gelten auch für den Versandhandel, wobei die Pflicht zur 1:1-Rücknahme im privaten Haushalt nur für Wärmeüberträger (Kühl-/Gefriergeräte, Klimageräte u.a.), Bildschirmgeräte und Großgeräte gilt; für die 1:1-Rücknahme von Lampen, Kleingeräten und kleinen ITK-Geräten sowie die 0:1-Rücknahme müssen Versandhändler Rückgabemöglichkeiten in zumutbarer Entfernung zum Endverbraucher bereitstellen.

Die Versuni Germany GmbH ist Mitglied des Rücknahmesystems "take-e-back". Mehr Information unter: www.take-e-back.de. So Verbraucher über Versuni

Netherlands B.V. ein Produkt erworben haben, können sie ebenso die Möglichkeiten des Systems nutzen.

Rückgabemöglichkeiten für Verbraucher in Österreich

Die Versuni Germany GmbH und die Versuni Netherlands B.V. sind Mitglied beim Sammel- und Verwertungssystem des UFH. Sammelstellen und Öffnungszeiten siehe <https://ufh.at/>. So Verbraucher das Produkt andernorts erworben haben, haben sie gemäß §5 EAG Anspruch auf eine 1:1-Rücknahme. Für Haushalts- und Gewerbeverpackungen sind die Versuni Germany GmbH und die Versuni Netherlands B.V. Mitglied beim Sammel- und Verwertungssystem RecycleMe GmbH.

Die Filtereinheiten sind nicht abwaschbar und nicht recyclebar. Gebrauchte Filtereinheiten sind gemäß den örtlichen Vorschriften zu entsorgen.

Vereinfachte EU-Konformitätserklärung

Hiermit erklärt DAP B.V., dass die Funkanlage vom Typ AC3210/AC3220/AC3221 der Richtlinie 2014/53/EU entspricht. Der vollständige Text der EU-Konformitätserklärung ist unter der folgenden Internetadresse einsehbar: www.philips.com.

Ihr Luftreiniger

Herzlichen Glückwunsch zu Ihrem Kauf und willkommen bei Philips!

Um die Unterstützung von Philips optimal nutzen zu können, sollten Sie Ihr Produkt unter www.philips.com/support registrieren.

Produktübersicht

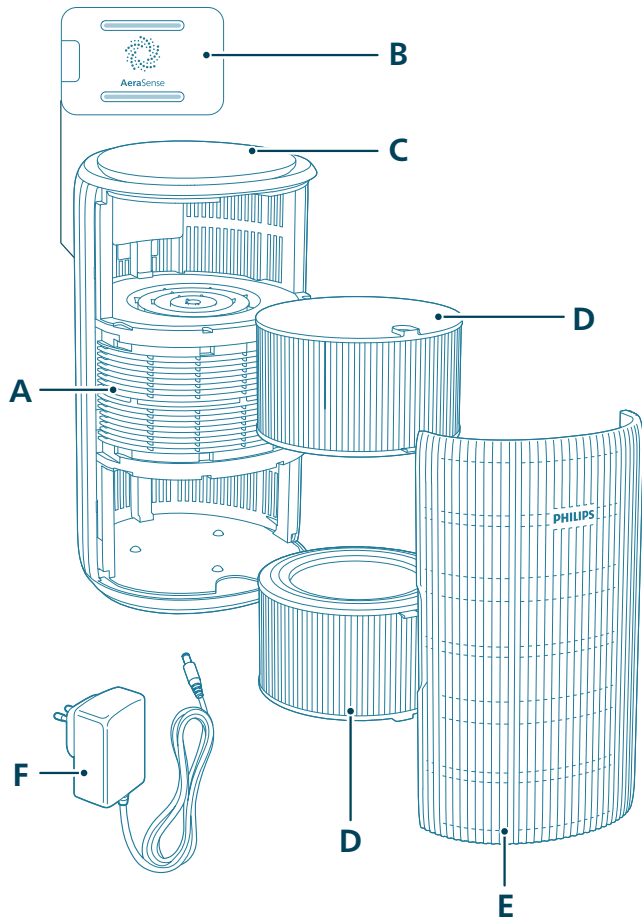

A	Luftauslass	D	Filter (FY3200)
B	Partikelsensor	E	Frontabdeckung
C	Bedienfeld	F	Adapter (KA4801A-2402000EU)

Übersicht über die Bedienelemente



Bedientasten:

Ein-/Ausschalter Lichtfunktionstaste

Moduswahlschalter

Halten Sie die Taste(n) am Gerät 3 Sekunden lang gedrückt:

Kindersicherung WLAN zurücksetzen

Filter zurücksetzen

Display:

Automatischer Modus Mittlerer Modus

Sleep-Modus Turbomodus

WLAN-Anzeige **PM2.5** PM2,5-Display

App-betriebener Modus Kindersicherungsanzeige

Reinigungswarnung für Filter Austauschwarnung für Filter

Hinweis:

Der Lichtsensor befindet sich unter dem Ein-/Ausschalter. Stellen Sie sicher, dass er nicht durch andere Objekte versperrt wird.

Erste Schritte

Einsetzen der Filter

Entfernen Sie vor der Verwendung die gesamte Verpackung der Filter.

Hinweis: Vergewissern Sie sich vor dem Einsetzen der Filter, dass der Netzstecker des Luftreinigers aus der Steckdose gezogen ist.

- 1 Ziehen Sie die Frontabdeckung ab, um sie vom Gerät zu entfernen.



- 2 Nehmen Sie die Filter aus dem Gerät.

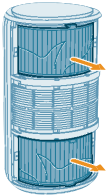

- 3 Entfernen Sie sämtliche Verpackungsmaterialien von den Luftreinigungsfiltern.

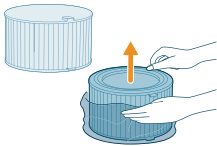

- 4 Setzen Sie die Filter wieder in das Gerät ein.

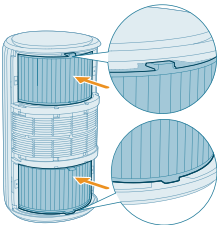



5 Bringen Sie die Frontabdeckung wieder an.

Anschließen an die Stromversorgung

WARNUNG: Stromschlaggefahr! Ziehen Sie immer am Netzadapter, wenn Sie das Netzteil von der Stromversorgung trennen. Ziehen Sie niemals am Kabel.

Schließen Sie das Netzteil an Folgendes an:

- Zuerst an das Gerät.
- Dann an eine Steckdose.

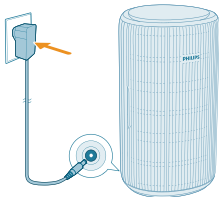

Informationen zur WLAN-Anzeige

WLAN-Symbolstatus	WLAN-Verbindungsstatus
Blinkt orange	Verbindung zum Smartphone wird aufgebaut
Leuchtet orange	Mit dem Smartphone verbunden
Blinkt weiß	Verbindung zum Server wird aufgebaut
Leuchtet weiß	Mit dem Server verbunden
Aus	WLAN-Funktion deaktiviert oder Gerätbeleuchtung ausgeschaltet

WLAN-Verbindung



Erstmalige Einrichtung der WLAN-Verbindung

1 Laden Sie die Philips "Air+" App aus dem App Store oder von Google Play herunter und installieren Sie sie.

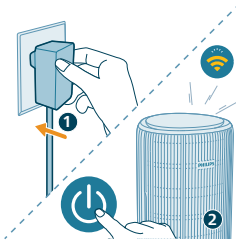

2 Stecken Sie den Stecker des Luftreinigers in die Steckdose und drücken Sie den Ein-/Ausschalter, um den Luftreiniger einzuschalten.

- Die WLAN-Anzeige  blinkt das erste Mal orange.

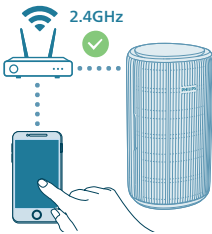

3 Vergewissern Sie sich, dass Ihr Smartphone oder Tablet erfolgreich mit Ihrem WLAN-Netzwerk verbunden wurde.

Hinweis:

Aktivieren Sie die Bluetooth-Funktion auf Ihrem Smartphone, damit die Kopplung reibungslos abläuft.

Stellen Sie sicher, dass Ihr Smartphone mit einem 2,4-GHz-WLAN (Heimnetzwerk) und nicht mit einem 5-GHz-Netzwerk oder öffentlichen WLAN verbunden ist. Für eine erfolgreiche Kopplung empfehlen wir Ihnen, die mobilen Daten auszuschalten, bevor Sie den Kopplungsprozess beginnen.



4 Starten Sie die Philips "Air+" App und klicken Sie auf "**Gerät hinzufügen**" oder drücken Sie auf die "+"-Schaltfläche auf dem Bildschirm. Befolgen Sie die Anweisungen auf dem Bildschirm, um den Luftreiniger mit Ihrem Netzwerk zu verbinden.

- Nach einer erfolgreichen Verbindung leuchtet die WLAN-Anzeige dauerhaft weiß.

Hinweis:

Diese Anweisung ist nur relevant, wenn der Luftreiniger zum ersten Mal eingerichtet wird. Wenn das Netzwerk geändert wurde, muss die Einrichtung erneut durchgeführt werden.

Wenn Sie mehr als einen Luftreiniger mit Ihrem Smartphone oder Tablet verbinden möchten, können Sie den Luftreiniger in der App zu weiteren Smartphones hinzufügen, ohne die WLAN-Verbindung auf dem Gerät zurückzusetzen.

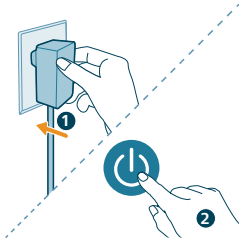

Stellen Sie sicher, dass die Entfernung zwischen Ihrem Smartphone oder Tablet und dem Luftreiniger weniger als 10 m beträgt und keine Hindernisse vorhanden sind.

Setzen Sie die WLAN-Verbindung zurück

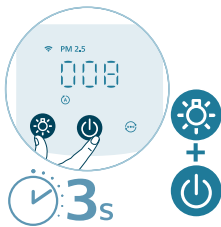

- 1 Stecken Sie den Stecker des Luftreinigers in die Steckdose und drücken Sie , um den Luftreiniger einzuschalten.



- 2 Halten Sie die Tasten  und  3 Sekunden lang gleichzeitig gedrückt, bis Sie einen Piepton hören.
 - Der Luftreiniger wechselt in den Kopplungsmodus.
 - Die WLAN-Anzeige  blinkt orange.
- 3 Befolgen Sie die Schritte 3 bis 4 im Abschnitt "Erstmalige Einrichtung der WLAN-Verbindung".

Verwenden des Luftreinigers

Informationen zur Luftqualitätsanzeige

Sobald der Luftreiniger eingeschaltet ist, beginnt er mit dem Scannen der Luftqualität. Nach etwa 30 Sekunden zeigt der Partikelsensor dann die Farbe an, die dem Partikelgehalt der Luft in der Umgebung des Geräts entspricht.

Die Farbe der Luftqualitätsanzeige wird vom PM_{2,5}-Messwert bestimmt.

PM_{2,5}

AeraSense Sensortechnologie erkennt selbst geringste Partikeländerungen in der Luft und reagiert umgehend darauf. Sie bietet Ihnen Gewissheit durch Echtzeit-PM_{2,5}-Feedback.

Für einen Großteil der Feinstaubpartikel in der Luft gilt PM_{2,5}, was für Schmutzpartikel in der Luft steht, die kleiner als 2,5 Mikrometer sind. Solche feinen Partikel entstehen im Inneren von Häusern oft durch Tabakrauch, Kochen oder brennende Kerzen. Einige in der Luft befindliche Bakterien, die kleinsten Schimmelsporen sowie Allergene durch Haustiere und Staubmilben fallen ebenfalls unter PM_{2,5}.

PM _{2,5} -Wert	Luftqualitätsfarbe	Luftqualität
≤ 12	Blau	Gut
13 – 35	Blau-Violett	Mittelmäßig

36 – 55

Violett-Rot

Schlecht

>55

Rot

Sehr schlecht

Ein- und Ausschalten

Hinweis:

Um eine optimale Reinigungsleistung zu erhalten, sollten Sie Türen und Fenster schließen.

Halten Sie Vorhänge fern vom Lufteinlass und -auslass.

1 Stecken Sie den Stecker des Luftreinigers in die Steckdose.

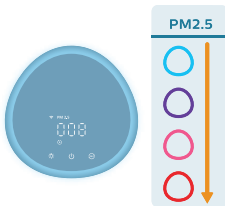
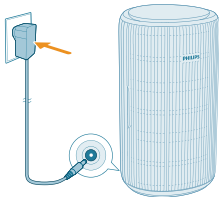

- 2 Drücken Sie den Ein-/Ausschalter, um den Luftreiniger einzuschalten.
- Der Luftreiniger gibt einen Signalton aus.
 - Während des Aufwärmens wird auf dem Bildschirm **---** angezeigt. Nach Messung der Luftqualität zeigt der Luftreiniger den PM2,5-Wert an.
 - Der Luftreiniger wird im automatischen Modus betrieben, wobei der PM2,5-Wert auf der Anzeige zu sehen ist.
- 3 Drücken Sie erneut den Ein-/Ausschalter, um den Luftreiniger wieder auszuschalten.

Hinweis: Wenn der Netzstecker des Luftreinigers nach dem Ausschalten nicht aus der Steckdose gezogen wird, nimmt das Gerät beim nächsten Einschalten den Betrieb basierend auf den letzten Einstellungen auf.

Ändern der Modus-Einstellung

Durch Drücken der Modusauswahl Taste können Sie zwischen **automatischem Modus**, **mittlerem Modus**, **Turbomodus** oder **Ruhemodus** wechseln. Zusätzliche Betriebsmodi können in der Air+ App ausgewählt werden.

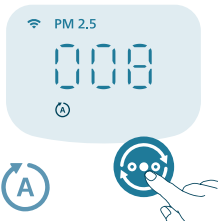

Automatischer Modus (A): Der Luftreiniger wählt die Lüftergeschwindigkeit automatisch gemäß der Qualität der Umgebungsluft.

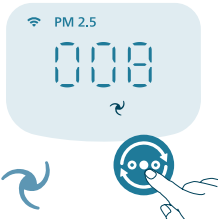

Mittlerer Modus (M): Im mittleren Modus wird der Luftreiniger mit einer mittleren Geschwindigkeit betrieben.



Turbomodus (T): Der Luftreiniger wird mit der höchsten Geschwindigkeit betrieben.

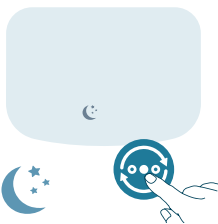

Ruhemodus (S): Der Luftreiniger wird in sehr geringer Geschwindigkeit leise betrieben. Nach 3 Sekunden erlischt die Displaybeleuchtung.

- **Allergie-Ruhemodus:** Dieser Modus kann in der Air+ App aktiviert werden. Der Allergie-Ruhemodus verwandelt Ihren Ruhemodus in einen leistungsstärkeren Modus, wenn Sie ihn benötigen. Durch Aktivieren dieses Modus passt der Ruhemodus die Lüftergeschwindigkeit ähnlich wie beim automatischen Modus automatisch an. Gleichzeitig bleibt der Geräuschpegel niedrig. Dieser Modus ist ideal für Personen, die nachts eine höhere Leistung im Vergleich zum normalen Ruhemodus wünschen.



App-betriebener Modus (A): Das Gerät wird in einem Modus betrieben, der nur über die App verfügbar ist, z. B. zusätzliche manuelle Lüftergeschwindigkeiten oder andere Modi, die in der App angepasst wurden.

Hinweis: Der App-betriebene Modus ist NUR über die App verfügbar, nachdem die WLAN-Verbindung erfolgreich hergestellt wurde.

Nutzen der Lichtfunktion



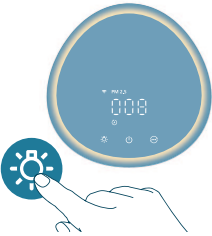

Mithilfe des Lichtsensors wird das Bedienfeld je nach Umgebungslicht automatisch eingeschaltet, ausgeschaltet oder gedimmt.

Das Bedienfeld wird ausgeschaltet oder gedimmt, wenn das Umgebungslicht gering ist. Durch das Drücken einer beliebigen Taste werden alle Lichter aktiviert. Wenn keine weiteren Aktionen erfolgen, werden alle Lichter ausgeschaltet oder gedimmt, um sich dem Umgebungslicht anzupassen.



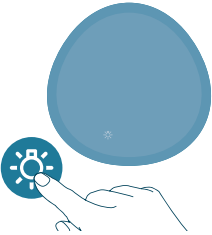

Drücken Sie die Lichtfunktionstaste, um in den Lampenmodus zu wechseln: ein gemütlicher Lichtring um das Bedienfeld herum. Passen Sie die Helligkeit des gemütlichen Lichts in der Air+ App an.





Sie können die Taste  drücken, um alle Lichter und das Bedienfeld auszuschalten. Drücken Sie die Taste erneut, um alle Lichter zu aktivieren.

Einstellen der Kindersicherung

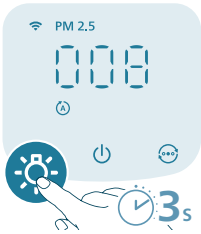

- 1 Halten Sie die -Taste 3 Sekunden lang gedrückt, um die Kindersicherung zu aktivieren.
 - Auf dem Display wird  angezeigt.



- 2 Halten Sie die -Taste noch einmal 3 Sekunden lang gedrückt, um die Kindersicherung zu deaktivieren.
 -  wird nicht mehr auf dem Display angezeigt.

Reinigung und Wartung

Hinweis:

Ziehen Sie vor dem Reinigen des Geräts stets den Netzstecker aus der Steckdose.

Tauchen Sie das Gerät niemals in Wasser oder andere Flüssigkeiten.

Verwenden Sie keine Scheuermittel oder aggressive bzw. brennbare Reinigungsmittel wie zum Beispiel Bleiche oder Alkohol, um die Teile des Geräts zu reinigen.

Verwenden Sie niemals Flüssigkeiten (auch nicht Wasser) zur Reinigung des Filters.

Versuchen Sie nicht, den Partikelsensor mit dem Staubsauger zu reinigen.

Reinigungszeitplan

Häufigkeit	Reinigungsmethode
Bei Bedarf	Reinigen Sie die Kunststoffteile des Geräts mit einem weichen, trockenen Tuch.
	Reinigen der Luftaustrittsabdeckung
Alle zwei Monate	Reinigen Sie den Partikelsensor mit einem trockenen Wattestäbchen
 wird auf dem Display angezeigt.	Reinigen Sie die Oberfläche des Filters

Reinigen des Luftreinigergehäuses

Reinigen Sie den Luftreiniger regelmäßig innen und außen, damit sich kein Staub ansammelt.

- 1 Säubern Sie das Innere und Äußere des Luftreinigers mit einem weichen, trockenen Tuch.
- 2 Der Luftauslass kann ebenfalls mit einem weichen, trockenen Tuch gereinigt werden.

Reinigen des Partikelsensors

Reinigen Sie den Partikelsensor alle 2 Monate, um die ideale Funktion des Geräts sicherzustellen.

Wenn der Luftreiniger in einer staubigen Umgebung verwendet wird, muss er möglicherweise öfter gereinigt werden.

Wenn die Luftfeuchtigkeit im Zimmer sehr hoch ist, kann sich Kondenswasser am Partikelsensor entwickeln, und die Luftqualitätsanzeige zeigt möglicherweise eine schlechte Luftqualität an, obwohl sie eigentlich gut ist. Ist dies der Fall, sollten Sie den Partikelsensor reinigen.

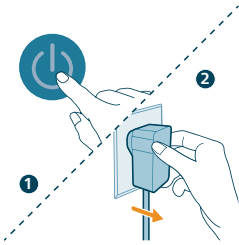

1 Schalten Sie den Luftreiniger aus und ziehen Sie den Netzstecker aus der Steckdose.

2 Nehmen Sie die Abdeckung des Luftqualitätssensors ab.

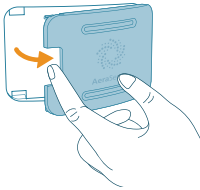

3 Reinigen Sie den Partikelsensor mit einem feuchten Wattestäbchen.

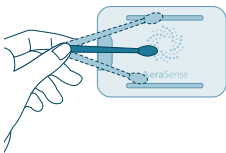

4 Trocknen Sie alle Teile gründlich mit einem trockenen Wattestäbchen.

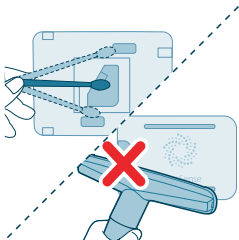

- Schließen Sie den Luftqualitätssensor.



Reinigen der Oberfläche der Filter

Wenn die Warnung zum Reinigen der Filter  auf dem Display angezeigt wird, reinigen Sie die Oberfläche der Filter mit einem Staubsauger.

Hinweis: Wir empfehlen Personen, die auf Staub, Pollen, Haustiere oder Schimmelpilze allergisch reagieren, die Filter nicht selbst auszutauschen oder entsprechende Schutzmaßnahmen wie das Tragen von Masken und Handschuhen zu ergreifen.

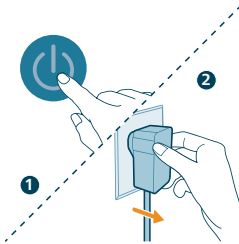
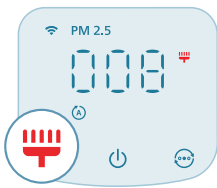

- Schalten Sie den Luftreiniger aus und ziehen Sie den Netzstecker aus der Steckdose.

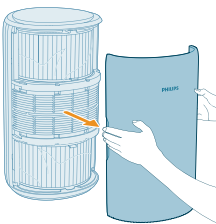

- Ziehen Sie die Frontabdeckung ab, um sie vom Gerät zu entfernen.

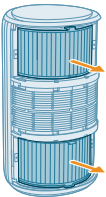

- Nehmen Sie die Filter aus dem Gerät.

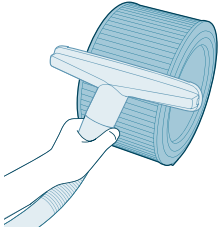

4 Reinigen Sie die Oberfläche der Filter mit einem Staubsauger.

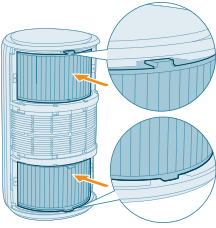

5 Setzen Sie die Filter wieder in das Gerät ein.



6 Bringen Sie die Frontabdeckung wieder an.

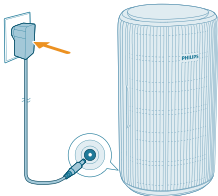

7 Stecken Sie den Adapter des Luftreinigers in die Steckdose.

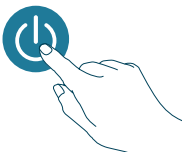

8 Drücken Sie die Taste , um das Gerät einzuschalten.

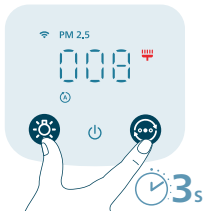

9 Halten Sie die Tasten ☀️ und 🕒 3 Sekunden lang gedrückt, um die Filterreinigungszeit zurückzusetzen.

- Sie können die Filterreinigungszeit auch über die Air+ App zurücksetzen.
- Nachdem das Zurücksetzen erfolgreich war, wird die Warnung für die Filterreinigung auf dem Bildschirm ausgeblendet.

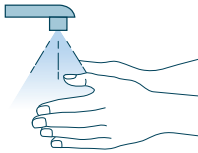

10 Waschen Sie sich nach dem Reinigen der Filter gründlich die Hände.

Auswechseln der Filter

Informationen zur Verriegelungsfunktion bezüglich der Erhaltung gesunder Luft

Dieser Luftreiniger ist mit einer Filterwechselanzeige ausgestattet, um im Betrieb des Luftreinigers sicherzustellen, dass sich dieser in einem idealen Zustand befindet. Wenn die Filter ausgetauscht werden müssen, leuchtet die Austauschwarnung für Filter 🗑️ rot auf.

Wenn die Filter nicht rechtzeitig ausgewechselt werden, kann der Luftreiniger nicht mehr betrieben werden und wird automatisch gesperrt, um die Luftqualität im Raum zu schützen. Tauschen Sie die Filter so bald wie möglich aus.

Auswechseln der Filter

Hinweis:

Die Luftfilter sind weder abwaschbar noch wiederverwendbar.

Schalten Sie den Luftreiniger stets aus, und ziehen Sie den Netzstecker aus der Steckdose, bevor Sie die Filter auswechseln.



Wenn die Austauschwarnung für Filter  auf dem Bildschirm angezeigt wird, tauschen Sie den Filter (FY3200) aus.

Hinweis: Wir empfehlen Personen, die auf Staub, Pollen, Haustiere oder Schimmelpilze allergisch reagieren, die Filter nicht selbst auszutauschen oder entsprechende Schutzmaßnahmen wie das Tragen von Masken und Handschuhen zu ergreifen.

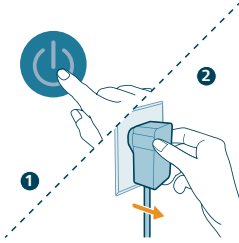

1 Schalten Sie den Luftreiniger aus und ziehen Sie den Netzstecker aus der Steckdose.

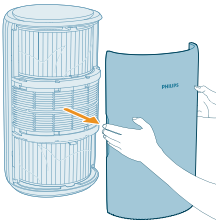

2 Ziehen Sie die Frontabdeckung ab, um sie vom Gerät zu entfernen.

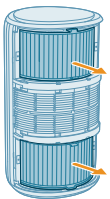

3 Nehmen Sie die Filter aus dem Gerät. Entsorgen Sie die gebrauchten Filter.

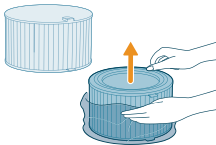

4 Entfernen Sie das gesamte Verpackungsmaterial von den neuen Filtern.

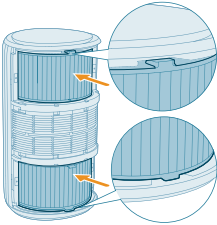

5 Setzen Sie die neuen Filter wieder in das Gerät ein.

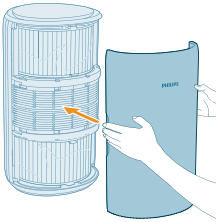

6 Bringen Sie die Frontabdeckung wieder an.

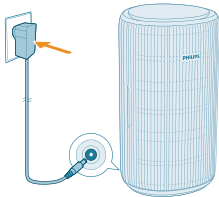

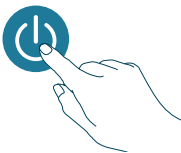

7 Stecken Sie den Adapter des Luftreinigers in die Steckdose.

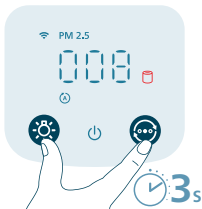

8 Drücken Sie die Taste , um das Gerät einzuschalten.



9 Halten Sie die Tasten  und  3 Sekunden lang gedrückt, um den Zähler für die Filterstandzeit zurückzusetzen.

- Sie können die Filterstandzeit auch über die Air+ App zurücksetzen.
- Nach dem erfolgreichen Zurücksetzen wird die Austauschwarnung für Filter auf dem Bildschirm ausgeblendet.



10 Waschen Sie sich nach dem Auswechseln der Filter gründlich die Hände.

Hinweis: Riechen Sie nicht an den Filtern, da diese Schadstoffe aus der Luft gesammelt haben.

Filter zurücksetzen

Sie können die Filter auch bereits vor Aufleuchten der Austauschwarnung für Filter () auf dem Display austauschen. Nach dem Austauschen der Filter müssen Sie den Zähler für die Filterstandzeit manuell zurücksetzen.

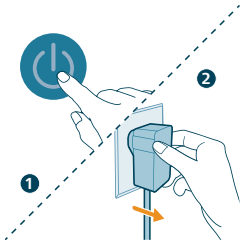

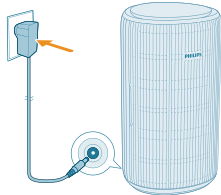

1 Drücken Sie die Taste , um das Gerät auszuschalten. Ziehen Sie den Netzstecker aus der Steckdose.

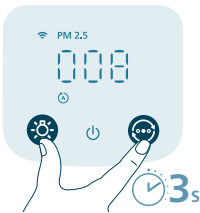

2 Vergewissern Sie sich, dass das Gerät vollständig ausgesteckt ist, und stecken Sie dann das Netzteil in die Steckdose.



3 Halten Sie innerhalb von 15 Sekunden nach dem Einschalten die Tasten  und  3 Sekunden lang gedrückt, um den Zähler für die Filterstandzeit zurückzusetzen.

Aufbewahrung

1 Schalten Sie den Luftreiniger aus, und ziehen Sie den Netzstecker aus der Steckdose.

- 2 Reinigen Sie den Luftreiniger und die Oberfläche der Filter (siehe Kapitel "**Reinigung und Wartung**").
- 3 Lassen Sie alle Teile vor der Aufbewahrung gründlich an der Luft trocknen.
- 4 Wickeln Sie die Filter in luftdichte Kunststoffbeutel ein.
- 5 Bewahren Sie den Luftreiniger und die Filter an einem kühlen, trockenen Ort auf.
- 6 Waschen Sie sich nach jedem Kontakt mit den Filtern gründlich die Hände.

Fehlerbehebung

In diesem Kapitel sind die häufigsten Probleme aufgeführt, die beim Gebrauch Ihres Geräts auftreten können. Sollten Sie ein Problem mithilfe der nachstehenden Informationen nicht beheben können, wenden Sie sich bitte an das Philips Service-Center in Ihrem Land.

Problem	Mögliche Lösung
Das Gerät funktioniert nicht ordnungsgemäß.	Überprüfen Sie, ob die Frontabdeckung ordnungsgemäß angebracht ist. Wenn nicht, arbeitet das Gerät aus Sicherheitsgründen nicht weiter.
	Die Austauschwarnung für Filter leuchtet, doch Sie haben den entsprechenden Filter nicht ausgewechselt. Das Gerät ist nun gesperrt. Wechseln Sie in diesem Fall den Filter aus, und setzen Sie den Zähler für die Standzeit des Filters zurück.
Der Luftstrom, der aus dem Luftauslass dringt, ist bedeutend schwächer als vorher.	Die Oberfläche des Filters ist schmutzig. Reinigen Sie die Oberfläche des Filters (siehe Kapitel "Reinigung und Wartung").
Die Luftqualität verbessert sich nicht, obwohl das Gerät lange Zeit in Betrieb war.	Überprüfen Sie, ob das Verpackungsmaterial von den Filtern entfernt wurde.
	Vergewissern Sie sich, dass die beiden Filter (FY3200) ordnungsgemäß eingesetzt wurden.
	Der Raum ist sehr groß oder die Qualität der Luft im Freien ist mangelhaft.
	Um von einer optimalen Luftreinigung zu profitieren, schließen Sie bitte Türen und Fenster, wenn Sie den Luftreiniger verwenden.
	Luft kann auch drinnen verschmutzt werden. Beispielsweise durch Rauchen, Kochen oder Räucherstäbchen.
	Die Filter haben das Ende ihrer Lebensdauer erreicht. Ersetzen Sie den Filter durch einen neuen Filter.

Bei dem Gerät tritt ein ungewöhnlicher Geruch auf.

Anfangs kann das Gerät einen leichten Kunststoffgeruch verströmen. Das ist normal. Wenn das Gerät auch nach Entfernung der Filter einen verbrannten Geruch verströmt, wenden Sie sich an einen Philips Händler oder ein autorisiertes Philips Service-Center. Unter Umständen produziert der Filter aufgrund der Aufnahme von Innenraumgasen einen unangenehmen Geruch, wenn er längere Zeit verwendet wurde. Es wird empfohlen, dass Sie ihn reaktivieren, indem Sie ihn bei regelmäßiger Verwendung in direktes Sonnenlicht stellen. Wenn der Geruch weiterhin besteht, ersetzen Sie die Filter.



Das Gerät ist sehr laut.

Das ist normal, wenn der Turbomodus aktiviert ist.

Das Gerät läuft mit hoher Geschwindigkeit, wenn die Luftqualität schlecht ist, und verursacht lautere Geräusche. Wenn Sie das Gerät nachts in einem Schlafzimmer verwenden, wählen Sie den Sleep-Modus aus.

Wenn anormale Geräusche auftreten, setzen Sie sich bitte mit einem Service-Center in Ihrem Land in Verbindung.

Das Gerät zeigt immer noch an, dass ich die Filter auswechseln muss, obwohl ich dies schon gemacht habe.

Sie haben möglicherweise den Zähler für die Filterlebensdauer nicht zurückgesetzt. Schalten Sie das Gerät ein. Halten Sie die Tasten  und  gleichzeitig 3 Sekunden lang gedrückt.

Der Fehlercode "E1" wird auf dem Display angezeigt.

Der Motor funktioniert nicht ordnungsgemäß. Wenden Sie sich an das Service-Center in Ihrem Land.

Die WLAN-Einrichtung ist nicht erfolgreich.

Stellen Sie sicher, dass Ihr Smartphone mit einem 2,4-GHz-WLAN (Heimnetzwerk) und nicht mit einem 5-GHz-Netzwerk oder öffentlichen WLAN verbunden ist. Für eine erfolgreiche Kopplung empfehlen wir Ihnen, die mobilen Daten auszuschalten, bevor Sie den Kopplungsprozess beginnen.

Stellen Sie sicher, dass die folgenden Berechtigungen aktiviert sind: "Standort", "Speicher", "Bluetooth" und "Lokales Netzwerk" auf Ihrem Smartphone. Nach erfolgreicher WLAN-Einrichtung können Sie die Berechtigungseinstellungen nach Bedarf ändern.

Bestätigen Sie, ob Sie das richtige WLAN-Passwort eingegeben haben. Beim Passwort wird zwischen Groß- und Kleinschreibung unterschieden. Es sind maximal 63 Zeichen zulässig. Sonderzeichen sind nicht erlaubt.

Stellen Sie sicher, dass der Netzwerkname Ihres Heim-WLAN korrekt ist. Beachten Sie bei der Eingabe des Netzwerknamens die Groß- und Kleinschreibung.

Wenn Sie ein VPN auf Ihrem Smartphone verwenden, schalten Sie es aus, bevor Sie mit dem Kopplungsvorgang beginnen.

Wenn für Ihren Router eine Whitelist eingerichtet ist, die die Kopplung blockiert, deaktivieren Sie die Whitelist, um eine erfolgreiche Verbindung sicherzustellen.

Stellen Sie sicher, dass sich sowohl Ihr Gerät als auch Ihr Smartphone in einem Abstand von höchstens 10 Metern zum Router befinden.

Stellen Sie sicher, dass die App auf die neueste Version aktualisiert wurde.

Um eine starke WLAN-Verbindung sicherzustellen, stellen Sie das Gerät nicht in der Nähe anderer elektronischer Geräte, heller Lichtquellen oder Signalstationen auf, die Störungen verursachen könnten. Wenn Verbindungsprobleme auftreten, entfernen Sie das Gerät von diesen Quellen und versuchen Sie, es erneut mit dem WLAN-Netzwerk zu verbinden.

Im Hilfeabschnitt der App finden Sie umfassende und aktuelle Tipps zur Fehlerbehebung.

Garantie und Support

Versuni bietet für das Produkt eine zweijährige Garantie ab dem Kaufdatum. Die Garantie kommt nicht zu tragen, wenn ein Defekt auf eine falsche Benutzung oder auf eine mangelhafte Wartung zurückzuführen ist. Unsere Garantie beeinträchtigt Ihre gesetzlichen Rechte als Verbraucher nicht. Besuchen Sie bitte unsere Website **www.philips.com/support**, um weitere Informationen zu erhalten oder die Garantie in Anspruch zu nehmen.

Bestellen von Ersatz- oder Zubehörteilen

Wenn Sie ein Teil ersetzen müssen oder ein zusätzliches Teil kaufen möchten, wenden Sie sich an Ihren Philips Händler oder besuchen Sie **www.philips.com/support**.

Falls Sie Probleme haben, die Teile zu erhalten, kontaktieren Sie bitte das Philips Service-Center in Ihrem Land.

Tähtis!

Enne seadme kasutamist lugege seda kasutusjuhendit hoolikalt ja hoidke see edaspidiseks alles.

Parima jõudluse tagamiseks soovime võtta kasutusele oma puhastaja uusim versioon. Värskendada saab rakenduse Air+ abil.

Oht!

- Elektrilöögi ja/või tuleoahu vältimiseks ärge puhastage seadet ega laske seadmesse sattuda veel, muul vedelikul ega (süttival) puhastusvahendil.
- Ärge pihustage seadme läheduses tuleohtlikke materjale nagu putukamürki või lõhnaõli.

Hoiatus

- Enne seadme ühendamist vooluvõrku kontrollige, kas seadmele märgitud toitepinge vastab kohaliku elektrivõrgu pingele.
- Kui toitejuhe on rikutud, laske ohtlike olukordade vältimiseks toitejuhe vahetada Philipsi hoolduskeskuses, Philipsi volitatud hoolduskeskuses või kvalifitseeritud isikul.
- Ärge kasutage seadet, kui selle adapter, toitejuhe või seade ise on kahjustatud.
- Kasutada ainult koos seadmega kaasas oleva adapteriga.
- Seda seadet võivad kasutada lapsed alates 8. eluaastast ning füüsiliste puuete ja vaimuhäiretega isikud või isikud, kellel puuduvad kogemused ja teadmised, kui neid valvatakse või neile on antud juhendid seadme ohutu kasutamise kohta ja nad mõistavad sellega seotud ohte.
- Lapsed ei tohi seadmega mängida.
- Lapsed ei tohi seadet ilma järelevalveta puhastada ega hooldada.
- Ärge tõkestage õhu sisse- ja väljavoolu avasid, nt paigutades esemeid õhu väljavoolu avale või õhu sissevoolu ava ette.
- Veenduge, et võõrkehad ei kukuks õhu väljavoolu ava kaudu seadmesse.
- Standardne Wi-Fi-liides, mis põhineb standardil 802.11b/g/n/ax sagedusel 2,4 GHz ja mille maksimaalne väljundvõimsus on 64 mW EIRP.
- Bluetoothi versioon 5.2 (LE) sagedusel 2,4 GHz RF-väljundiga vähem kui 10 mW EIRP.
- Soovitame inimestel, kes on allergilised tolmu, õietolmu, lemmikloomade või hallituse suhtes, mitte asendada filtreid ise või kanda maski ja kindaid.

Ettevaatust

- Tolmu, õietolmu, lemmikloomade või hallituse suhtes allergilistel inimestel soovime mitte ise filtreid vahetada või võtta kaitsemeetmed, nagu mask ja kindad. See seade ei asenda korralikku ventilatsiooni, regulaarset tolmuimejaga puhastamist ega tõmbekapi või ventilaatori kasutamist toiduvalmistamise ajal.
- Kasutage ja asetage seade alati kuivale, kindlale, tasasele ja horisontaalsele pinnale.
- Jätke seadme ümber vaba ruumi vähemalt 20 cm ja seadme kohale vähemalt 30 cm.

- Ärge istuge ega seiske seadmele. Ärge asetage midagi seadme peale.
- Ärge asetage seadet otse kliimaseadme alla, vältimaks kondensatsiooni tilkumist seadmele.
- Kasutage ainult Philipsi selle seadme jaoks mõeldud originaalfiltreid. Ärge kasutage muid filtreid.
- Filtri süttimine võib tekitada pöördumatut ohtu inimestele ja/või ohustada elusid. Ärge kasutage filtrit kütusena või muul sarnasel otstarbel.
- Ärge taguge raskete esemetega vastu seadet (eriti vastu õhu sisse- või väljavooluava).
- Ärge sisestage oma sõrmi ega esemeid õhu sisse- või väljavooluavadesse, vältimaks füüsilisi vigastusi või seadme talitlushäireid.
- Ärge kasutage seadet pärast siseruumis suitsueraldava putukatõrjevahendi kasutamist või kohtades, kus on õlijääke, põletatud viirikit või keemiliste ainete aurusid.
- Ärge kasutage seadet gaasiseadmete, küttekehade või kaminade läheduses.
- Ühendage seade alati seinakontaktist lahti, kui soovite seadet liigutada, puhastada, vahetada filtrit või muid hooldustöid teostada.
- Seade on mõeldud kasutamiseks normaalsetes tingimustes ja ainult kodus majapidamises.
- Ärge kasutage seadet märgades tingimustes ega suure niiskuse või kõrge ümbritseva temperatuuriga keskkondades nagu vannitoas või suurte temperatuurimuutustega ruumis.
- Seade ei eemalda süsinikoksiidi (CO) ega radooni (Rn). Seda ei saa kasutada ohutusseadmena põlemise või ohtlike kemikaalide õnnetuste korral.

Elektromagnetväljad (EMV)

See seade vastab elektromagnetväljadega kokkupuute suhtes kohaldatavatele standarditele ja eeskirjadele.

Ümbertöötlus



See sümbol tähendab, et seda toodet ei tohi visata tavaliste olmejäätmete hulka (2012/19/EL).

Järgige elektriliste ja elektrooniliste toodete lahuskogumise kohalikke eeskirju. Õigel viisil kasutusest kõrvaldamine aitab ära hoida võimalikke kahjulikke tagajärgi keskkonnale ja inimese tervisele.

Filtriplokid on mittepestavad ja mittetaaskasutatavad, kasutatud filtrid kõrvaldatakse vastavalt kohalikele eeskirjadele.

Lihtsustatud ELi vastavusdeklaratsioon

Käesolevaga kinnitab DAP B.V., et raadioseadme tüüp AC3210/AC3220/AC3221 on vastavuses direktiiviga 2014/53/EL. ELi vastavusdeklaratsiooni täielik tekst on kättesaadav järgmisel internetiaadressil: www.philips.com.

Teie õhupuhastaja

Õnnitleme ostu puhul ja tervitame Philipsi poolt!

Philipsi pakutava tootete eeliste täielikuks kasutamiseks registreerige oma toode veebilehel www.philips.com/support.

Toote ülevaade

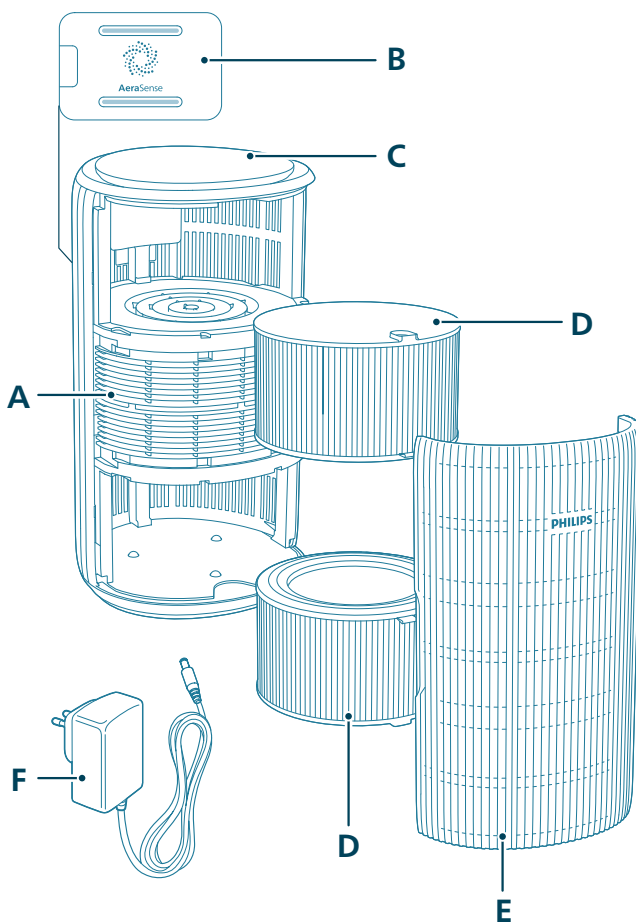

A	Õhu väljavooluava	D	Filter (FY3200)
B	Osakeste andur	E	Esikaas
C	Juhtpaneel	F	Adapter (KA4801A-2402000EU)

Nuppude tutvustus



Juhtnupud:

	Toitenupp		Valgusfunktsiooninupp
	Režiimi vahetamise nupp		

Vajutage pikalt seadme nupule 3 sekundi jooksul:

	Lapselukk		Wi-Fi lähtestamine
	Filtri lähtestamine		

Ekraan:

	Automaatrežiim		Medium mode
	Puhkerežiim		Turborežiim
	Wi-Fi näidik	PM2.5	PM2.5 ekraan
	Rakendusega juhitud režiim		Lapseluku näidik
	Filtri puhastamise meeldetuletus		Filtri asendamise meeldetuletus

Märkus.

Valgusandur asub toitenupu all. Veenduge, et seda ei takistaks muud esemed.

Alustamine

Filtrite paigaldamine

Eemaldage filtritelt enne kasutamist kogu pakend.

Märkus. Veenduge, et õhupuhasi on enne filtrite paigaldamist elektripistikust lahti ühendatud.

- 1 Tõmmake esikaant ja eemaldage see seadmest.



- 2 Tõmmake filtrid seadmest välja.



- 3 Eemaldage õhupuhasi filtrite kõik pakkematerjalid.

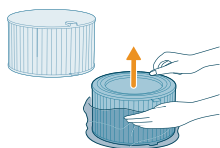

- 4 Pange filtrid tagasi seadmesse.

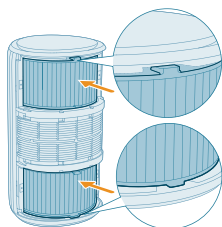

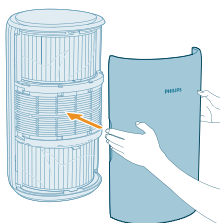

5 Paigaldage esikaas uuesti.

Toite ühendamine

Hoiatus: Elektrilöögi oht! Toiteadapterit vooluvõrgust välja võttes eemaldage pistik seinakontaktist. Ärge kunagi tõmmake toiteadapterit juhtmest.

Ühendage toiteadapter:

- Kõigepealt seadmes olevasse elektripistikusse.
- Seejärel seinakontakti.

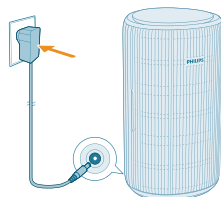

Wi-Fi näidiku mõistmine

Wi-Fi ikooni olek	Wi-Fi ühenduse olek
Oranžina vilkumine	Nutitelefoni ühendamine
Oranžina põlemine	Ühendatud nutitelefoni
Valgena vilkumine	Serveriga ühendamine
Valgena põlemine	Serveriga ühendatud
Väljas	Wi-Fi-funktsioon on keelatud või seadme valgustus on välja lülitatud

Wi-Fi-ühendus



Wi-Fi-ühenduse esmakordne seadistamine

1 Laadige alla ja installige rakendus „Air+“ rakendus App Store'ist või Google Play'st.

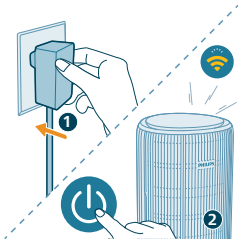

2 Sisestage õhupuhasti pistik pistikupessa ja vajutage selle sisselülitamiseks toitenuppu.

- Wi-Fi näidik  vilgub esmakordselt oranžilt.

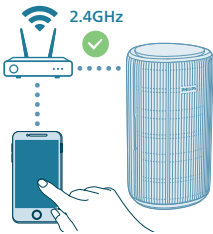

3 Veenduge, et teie nutiseade või tahvelarvuti on edukalt Wi-Fi võrguga ühendatud.

Märkus.

Lubage nutitefonis Bluetooth funktsioon, et tagada sujuv sidumine.

Veenduge, et teie nutitefon oleks ühendatud 2,4 GHz (kodu) WiFi-võrguga, mitte 5 GHz WiFi-võrgu või avaliku WiFi-võrguga. Edukaks sidumiseks soovitage enne sidumisprotsessi alustamist mobiilse andmeside välja lülitada.



4 Käivitage Philips „Air+“ rakendus ja klõpsake nuppu „**Lisage seade**“ või vajutage ekraanil „+“ nuppu. Järgige õhupuhasti võrku ühendamiseks ekraanil kuvatavaid juhiseid.

- Pärast edukat ühendamist jääb WiFi-indikaator ühtlaselt valgeks.

Märkus.

See juhik kehtib ainult siis, kui õhupuhastit häälestatakse esimest korda. Kui võrk on muutunud või seadistus tuleb uuesti läbi viia.

Kui soovite oma nutitelefoni või tahvelarvutiga ühendada rohkem kui ühe õhupuhasti, saate selle lisada rakenduses täiendavatele nutitelefonidele ilma seadmes WiFi-ühendust lähtestamata.

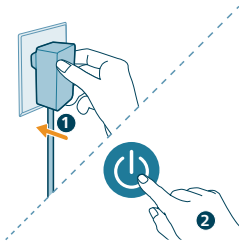

Veenduge, et vahemaa teie nutiseadme või tahvelarvuti ja õhupuhasti vahel on ilma takistusteta vähem kui 10 m.

Wi-Fi-ühenduse lähtestamine

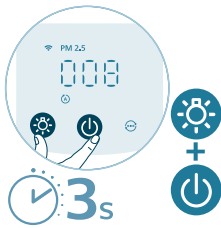

- 1 Sisestage õhupuhasti pistik pistikupespa ja vajutage sisselülitamiseks nuppu .



- 2 Vajutage pikalt  ja  nuppu 3 sekundit samal ajal, kuni kuulete piiksu.
 - Õhupuhasti lülitub sidumisrežiimile.
 - Wi-Fi näidik  vilgub oranžilt.
- 3 Järgige juhiseid 3-4 jaotises "Wi-Fi-ühenduse loomine esimest korda".

Õhupuhastaja kasutamine

Õhukvaliteedi märgutulede tähendused

Pärast sisselülitamist hakkab õhupuhasti õhukvaliteeti skannima. Ligikaudu 30 sekundi pärast valib osakeste andur värvi, mis vastab õhus lendlevate osakeste ümbritseva õhu kvaliteedile.

Õhukvaliteedi tule värvuse määrab PM2,5 näit.

PM2.5

AeraSense'i tajumistehnoloogia tuvastab isegi kõige väiksemad osakeste muudatused õhus ja reageerib neile kiiresti. See tagab teile kindlustunde reaajas PM2.5 tagasisidega.

Enamik siseõhu saasteaineist kuuluvad PM2.5 alla, mis tähendab õhus levivaid saasteosakesi, mis on väiksemad kui 2,5 mikromeetrit. Tavalised peente osakeste allikad siseruumides on tubakasuits, toiduvalmistamine ja küünalde põletamine. PM2.5 alla kuuluvad ka mõned õhus levivad bakterid ja väikseimad hallituseosed, lemmikloomade allergeenid ja tolmulestade allergeenide osakesed.

PM2.5 tase	Õhukvaliteedi värv	Õhukvaliteedi tase
≤12	Sinine	Hea
13–35	Sinakas-lilla	Rahuldav
36–55	Lillakas-punane	Nõrk
>55	Punane	Väga kehv

Sisse- ja väljalülitamine

Märkus.

Optimaalseks puhastamiseks sulgege uksed ja aknad.

Hoidke kardinad õhu sisse- ja väljalaskevast eemal.

1 Pange õhupuhasti pistik pistikupessa.

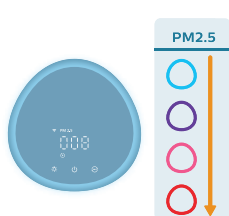
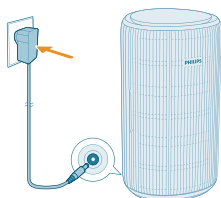

2 Vajutage õhupuhasti sisselülitamiseks toitenuppu.

- Õhupuhasti piiksub.
- Soojenemise ajal kuvatakse ekraanil „---“. Seejärel kuvab õhupuhasti pärast õhukvaliteedi mõõtmist taseme PM2,5.
- Õhupuhasti töötab automaatrežiimil ja ekraanil kuvatakse PM2,5.

3 Vajutage õhupuhasti väljalülitamiseks uuesti toitenuppu.

Märkus. Kui õhupuhasti jääb pärast VÄLJALÜLITAMIST elektrivõrku, töötab see uuesti SISSELÜLITAMISEL samade sätetega.

Režiimi sätete muutmine

Saate valida **automaatrežiimi**, **üldrežiimi**, **turborežiimi** või **öörežiimi** vahel, vajutades režiimi lüliti nuppu. Täiendavaid töörežiime saab valida rakenduses Air+.

Automaatrežiim (Ⓜ): õhupuhasti reguleerib ventilaatori kiirust automaatselt välisõhu kvaliteedi alusel.

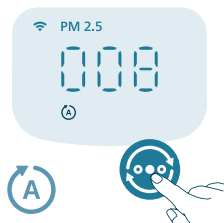



Üldrežiim (🌀): Üldrežiimis töötab õhupuhasti keskmise kiirusega.



Turborežiim (🌀): Õhupuhasti töötab kõrgeima kiirusega.

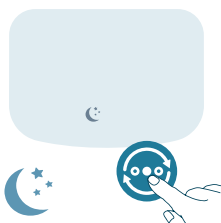

Õorežiim (🌙): Puhkerežiimis töötab õhupuhasti vaikselt madalal kiirusel. 3 sekundi möödumisel lülitub ekraanivalgustus välja.

- **Allergia õorežiim:** Seda režiimi saab sisse lülitada rakenduses Air+. Allergia õorežiim muudab teie õorežiimi võimsamaks, kui seda vajate. Selle lubamisel kohandab teie õorežiim ventilaatori kiirust automaatselt sarnaselt automaatrežiimiga, hoides helitaseme madalana. See režiim sobib ideaalselt inimestele, kes soovivad öösel tavalisest õorežiimist paremat jõudlust.



Rakendusega kasutatav režiim (📱): Seade töötab režiimis, mis on saadaval ainult rakenduse kaudu, nt täiendavad käsitsi reguleeritavad ventilaatori kiirused või muud rakenduses kohandatud režiimid.

Märkus. Rakendusega kasutatav režiim on saadaval AINULT rakenduse kaudu pärast seda, kui WiFi-ühendus on edukalt loodud.

Valgusfunktsiooni kasutamine



Valgusanduriga saab juhtpaneel sõltuvalt ümbritsevast valgusest automaatselt sisse lülituda, välja lülituda või pimeneda.

Juhtpaneel lülitub välja või pimeneb, kui ümbritsev valgus on tume. Saate kõikide tuled äratamiseks puudutada mis tahes nappu. Kui tegevusega ei jätkata, lülitatakse kõik tuled taas välja või pimendatakse, et need vastaksid ümbritsevale valgusele.

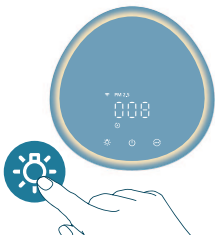

Lambirežiimile lülitamiseks võite vajutada valgusfunktsiooni nuppu: hubane valgusrõngas ümber juhtpaneeli. Kohandage rakenduses Air+ hubase valguse heledust.

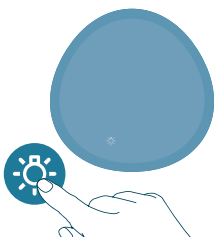

Kõigi tulede ja juhtpaneeli väljalülitamiseks puudutage nuppu . Kõigi tulede äratamiseks puudutage uuesti mis tahes nuppu.

Lasteluku seadistamine

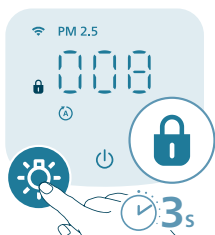

- 1 Lasteluku aktiveerimiseks vajutage kolme sekundi jooksul nuppu.
 - Ekraanil kuvatakse .

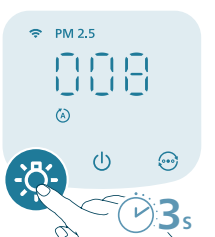

- 2 Lapseluku väljalülitamiseks vajutage kolme sekundi jooksul nuppu.
 - kaob ekraanilt.

Puhastamine ja korrashoid

Märkus.

Tõmmake seadme pistik alati enne puhastamist seinakontaktist välja.

Ärge kastke seadet vette ega mõne muu vedeliku sisse.

Ärge kasutage kunagi seadme osade puhastamiseks abrasiivseid, karme või tuleohtlikke puhastusvahendeid nagu valgendi või alkohol.

Ärge kasutage filtri puhastamiseks kunagi vedelikke (sh vett).

ärge püüdke osakeste andurit puhastada tolmuimejaga.

Puhastusgraafik

Sagedus	Puhastusmeetod
Vajaduse korral	Puhastage seadme plastosa pehme kuiva lapiga
	Puhastage õhu väljalaskeava katet
Iga kahe kuu järel	Puhastage osakeste andurit kuiva vatitampooniga
 kuvatakse ekraanil	Puhastage filtri pinda

Õhupuhastaja korpuse puhastamine

Puhastage õhupuhastajat korrapäraselt nii seest kui ka väljast, et vältida tolmu kogunemist.

- 1 Kasutage õhupuhastaja nii seest kui väljast puhastamiseks pehmet kuiva lappi.
- 2 Õhu väljavoolu ava saab samuti puhta kuiva lapiga puhastada.

Osakeste anduri puhastamine

Seadme optimaalseks toimimiseks puhastage osakeste andurit iga 2 kuu järel.

Kui õhupuhastit kasutatakse tolmu keskkonnas, võib see vajada tihedamat puhastamist.

Kui niiskustase toas on väga kõrge, võib osakeste andurile tekkida kondensatsioon ja õhukvaliteedi märgutuli võib näidata kehvemat õhukvaliteeti, kuigi tegelik kvaliteet on hea. Sellisel juhul puhastage osakeste andurit.

- 1 Lülitage õhupuhasti välja ja eemaldage pistik pistikupesast.

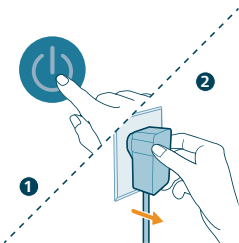

2 Avage õhukvaliteedi anduri kate.

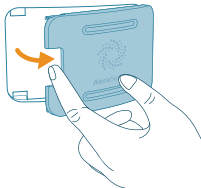

3 Puhastage osakeste andurit niiske vatitampooniga.

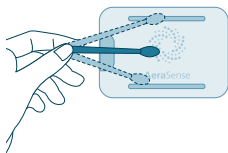

4 Kuivatage kõik osad kuiva vatitampooniga.

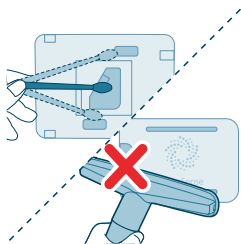

5 Sulgege õhukvaliteedi andur.



Filtrite pinna puhastamine

Kui ekraanil vilgub filtri puhastamise hoiatus , peate filtrite pinna tolmuimejaga puhtaks tegema.

Märkus. Soovitame inimestel, kes on allergilised tolmu, õietolmu, lemmikloomade või hallituse suhtes, mitte vahetada filtreid ise või kanda kaitsemeetmena maski ja kindaid.



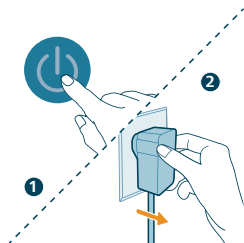

1 Lülitage õhupuhasti välja ja eemaldage pistik pistikupesast.



2 Tõmmake esikaant ja eemaldage see seadmest.

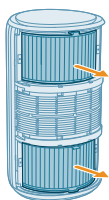

3 Tõmmake filtrid seadmest välja.

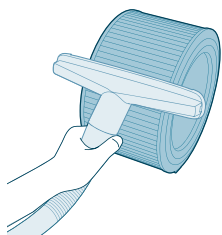

4 Puhastage filtrite pinda tolmuimejaga.

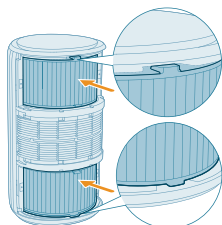

5 Pange filtrid tagasi seadmesse.

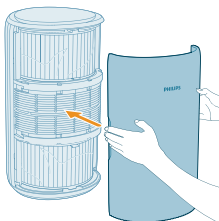

6 Paigaldage esikaas uuesti.

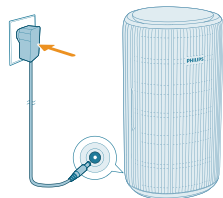

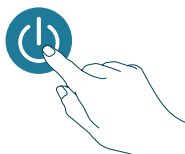

7 Pange õhupuhasti adapter pistikupessa.

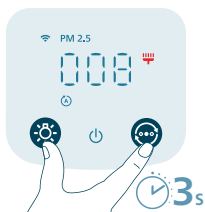

8 Vajutage  nuppu, et seade sisse lülitada.



9 Filtri puhastusaja lähtestamiseks hoidke nuppe  ja  3 sekundit allavajutatud asendis.

- Filtri puhastusaja saate lähtestada ka Air+ rakenduse kaudu.
- Pärast edukat lähtestamist kaob filtri puhastamise hoiatus ekraanilt.



10 Peske pärast filtrite puhastamist põhjalikult käed.

Filtrite vahetamine

Tervisliku õhu kaitseluku tähendus

See õhupuhasti on varustatud filtri asendamise näidikuga, tagamaks õhupuhasti töötamisel selle filtri optimaalne seisukord. Kui filtrid tuleb välja vahetada, süttib filtri asendamise meeldetuletuse punane märgutuli .

Kui filtreid ei vahetata õigeaegselt, lõpetab õhupuhasti töötamise ja lukustub automaatselt ruumi õhukvaliteedi kaitsmiseks. Vahetage filtrid esimesel võimalusel välja.

Filtrite vahetamine

Märkus.

Filtrid ei ole pestavad ega taaskasutatavad.

Lülitage õhupuhasti enne filtrite vahetamist alati välja ja lahutage elektripistikust.

Kui ekraanil kuvatakse filtri vahetamise hoiatus , asendage filter (FY3200).

Märkus. Soovitame inimestel, kes on allergilised tolmu, õietolmu, lemmikloomade või hallituse suhtes, mitte vahetada filtreid ise või kanda kaitsemeetmena maski ja kindaid.

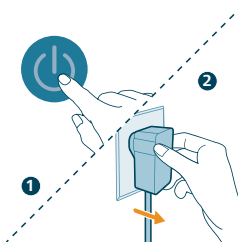

1 Lülitage õhupuhasti välja ja eemaldage pistik pistikupesast.



2 Tõmmake esikaant ja eemaldage see seadmest.

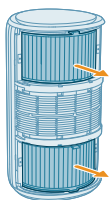

3 Tõmmake filtrid seadmest välja. Visake kasutatud filtrid ära.

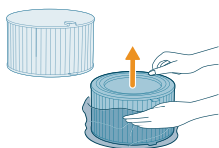

4 Eemaldage uute filtrite küljest kõik pakkematerjalid.

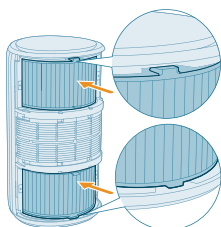

5 Pange uued filtrid tagasi seadmesse.

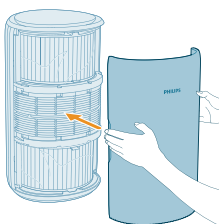

6 Paigaldage esikaas uuesti.

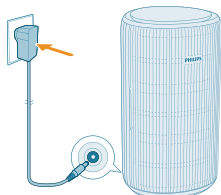

7 Pange õhupuhasti adapter pistikupessa.

8 Vajutage  nuppu, et seade sisse lülitada.

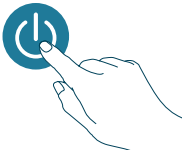

9 Filtri kasutusea loenduri lähtestamiseks hoidke nuppe  ja  3 sekundit allavajutatud asendis.

- Filtrite kasutusea saate lähtestada ka Air+ rakenduse kaudu.
- Kui lähtestamine on edukas, kaob filtri asendamise hoiatus ekraanilt.

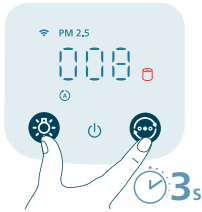

10 Peske pärast filtrite vaheamist põhjalikult käed.

Märkus. Ärge nuusutage filtreid, kuna need on kogunud õhust saasteaineid.

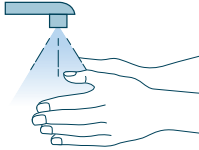

Filtri lähtestamine

Saate filtreid vahetada isegi enne, kui ekraanile ilmub filtri vahetamise hoiatus (). Pärast filtrite vahetamist tuleb käsitsi lähtestada filtri kasutusea loendur.

1 Seadme sisselülitamiseks vajutage  nuppu. Eemaldage seadme pistik seinakontaktist.

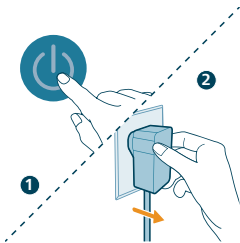

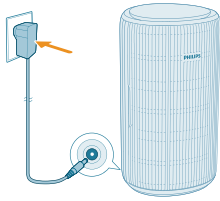

2 Veenduge, et seade on vooluvõrgust täielikult lahti ühendatud, ja seejärel ühendage toiteadapter pistikupessa.

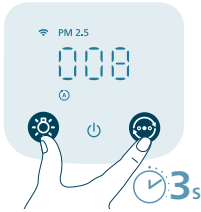

3 Filtri kasutusea loenduri nullimiseks vajutage 15 sekundi jooksul pärast toite sisselülitamist nuppe ja ning hoidke neid 3 sekundit allavajutatud asendis.

Hoiustamine

- 1 Lülitage õhupuhasti välja ja eemaldage pistik pistikupesast.
- 2 Puhastage õhupuhasti, osakeste andur ja filtri pind (vt ptk „**Puhastamine ja hooldus**”).
- 3 Laske kõikidel osadel enne hoiustamist õhu käes kuivada.
- 4 Pakkige filter õhukindlaltesse kilekottidesse.
- 5 Hoidke õhupuhastit ning filtreid jahedas ja kuivas kohas.
- 6 Peske alati pärast filtrite käsitlemist põhjalikult käsi.

Veaotsing

See peatükk annab ülevaate üldistest probleemidest, mis võivad selle seadmega seoses tekkida. Kui te ei suuda probleemi alltoodud teabe abil lahendada, võtke ühendust oma riigi klienditeeninduskeskusega.

Probleem	Võimalik lahendus
Seade ei tööta korralikult.	Kontrollige, kas esikate on nõuetekohaselt paigaldatud. Vastasel juhul lakkab seade töötamast.
	Filtri asendamise häire märgutuli on põlenud, kuid te ei ole vastavat filtrit välja vahetanud. Selle tulemusel on seade nüüd lukustatud. Sellisel juhul vahetage filter välja ja lähtestage filtri kasutusea loendur.
Õhu väljalaskest väljuv õhuvool on oluliselt nõrgem kui varem.	Filtri pind on määrdunud. Puhastage filtri pinda (vt ptk „Puhastamine ja hooldus”).
Õhukvaliteet ei parane, kuigi seade on pikalt töötanud.	Kontrollige, kas filtrite pakkematerjalid on eemaldatud.

	Veenduge, et kaks filtrit (FY3200) oleks nõuetekohaselt paigaldatud.
	Ruum on suur või välisõhu kvaliteet on kehv.
	Optimaalseks puhastustõhususe tagamiseks sulgege õhupuhasti käitamisel ukсед ja aknad.
	Siseruumides on saasteallikaid. Näiteks suitsetamine, toiduvalmistamine, viirukid.
	Filtri kasutusaeg saab läbi. Asendage filter uuega.
Seadmest tuleb imelikku lõhna.	Esimestel kasutuskordadel võib seade eritada plastmassi lõhna. See on normaalne. Kuid kui seade eraldab kõrbenud lõhna isegi pärast filtri eemaldamist, pöörduge Philipsi edasimüüja või volitatud Philipsi teeninduskeskuse poole. Filter võib eraldada lõhna pärast mõneajast kasutamist siseõhu gaaside neeldumise tõttu. Soovitav on filter reaktiveerida, asetades selle korduvkasutamiseks otsese päikesevalguse kätte. Kui lõhn ei kao, vahetage filtrit välja.
Seade on eriti vali.	See on tavaline, kui seade töötab turborežiimil. Kui õhukvaliteet on halb, töötab seade suure kiirusega, mis põhjustab suuremat müra. Kui kasutate seadet öösiti magamistoas, valige öörežiim.
	Ebahariliku heli kõlamilisel pöörduge oma riigi klienditeeninduskeskusesse.
Seade näitab endiselt, et pean filtrit välja vahetama, kuigi juba vahetasin.	Filtri kasutusea loendur võis jääda lähtestamata. Lülitage seade sisse. Seejärel hoidke nuppe  ja  korraga 3 sekundit all.
Ekraanil kuvatakse veakood „E1“.	Mootoril on talitlushäired. Pöörduge oma riigi klienditeeninduskeskusesse.
Wi-Fi-seadistus ei õnnestunud.	Veenduge, et teie nutitelefon oleks ühendatud 2,4 GHz (kodu) WiFi-võrguga, mitte 5 GHz WiFi-võrgu või avaliku WiFi-võrguga. Edukaks sidumiseks soovitame enne sidumisprotsessi alustamist mobiilse andmeside välja lülitada. Veenduge, et olete andnud järgmised load: „Asukoht“, „Hoiustamine“, „Bluetooth“ ja „Kohalik võrk“ teie nutitelefoni. Pärast edukat WiFi seadistamist saate lubade seadeid vastavalt soovile muuta. Veenduge, et olete sisestanud õige WiFi parooli. Parool on tõstutundlik ja võib olla maksimaalselt 63 tähemärki. Erisümboleid ei aktsepteerita. Veenduge, et teie koduse WiFi-võrgu nimi oleks õige. Võrgu nimi on tõstutundlik. Kui kasutate oma nutitelefoni VPN-i, lülitage see enne sidumisprotsessi alustamist välja.

Kui teie ruuteril on sidumise blokeerimiseks seadistatud valge nimekiri, keelake see eduka ühenduse tagamiseks.

Veenduge, et teie seade ja nutitelefon oleksid ruuterist 10 meetri raadiuses.

Veenduge, et rakendus oleks värskendatud viimasele versioonile.

Tugeva WiFi-ühenduse tagamiseks vältige seadme asetamist muude elektroonikaseadmete, eredate valgusallikate või signaali jaamade lähedusse, mis võivad põhjustada häireid. Kui teil on ühenduvusprobleeme, viige seade nendest allikatest eemale ja proovige see uuesti WiFi-võrguga ühendada.

Vaadake rakenduse spikrist põhjalikke ja asjakohaseid tõrkeotsingu näpunäiteid.

Garantii ja tootetugi

Versuni annab pärast ostmist sellele tootele kaheaastase garantii. Garantii ei kehti, kui defekt tuleneb valest kasutamisest või puudulikust hooldusest. Meie garantii ei mõjuta teie seadusest tulenevaid tarbijaõigusi. Lisateabe saamiseks või garantii kasutamiseks külastage meie veebisaiti www.philips.com/support.

Varuosade või tarvikute tellimine

Kui te peate mõnd osa vahetama või soovite lisaosa tellida, pöörduge Philipsi toodete edasimüüja poole või külastage veebilehte www.philips.com/support.

Kui teil on osade muretsemisega raskusi, pöörduge oma riigi Philipsi klienditeeninduskeskusesse.

Importante

Antes de usar el aparato, lea detenidamente este manual de usuario y consérvelo por si necesitara consultarlo en el futuro.

Para garantizar el mejor rendimiento, le recomendamos actualizar el firmware del purificador a la versión más reciente. Puede realizar esta actualización a través de la aplicación Air+.

Peligro

- No lave el aparato con agua ni con cualquier otro líquido o detergente (inflamable), ni deje que estos entren en el aparato, para evitar el riesgo de incendio o de descargas eléctricas.
- No pulverice materiales inflamables, como insecticidas o fragancias alrededor del aparato.

Advertencia

- Antes de enchufar el aparato, compruebe que el voltaje indicado en el producto se corresponde con el voltaje de la red local.
- Si el cable de alimentación está dañado, debe ser sustituido por Philips o por un centro de servicio autorizado por Philips u otro personal cualificado con el fin de evitar situaciones de peligro.
- No utilice el aparato si la clavija, el cable de alimentación o el propio aparato están dañados.
- Solo debe utilizarse con el adaptador suministrado con el aparato.
- Este aparato puede ser usado por niños a partir de 8 años y por personas con su capacidad física, psíquica o sensorial reducida y por quienes no tengan los conocimientos y la experiencia necesarios, si han sido supervisados o instruidos acerca del uso del aparato de forma segura y siempre que sepan los riesgos que conlleva su uso.
- No permita que los niños jueguen con el aparato.
- Los niños no deben llevar a cabo la limpieza ni el mantenimiento del producto sin supervisión.
- No bloquee la entrada y salida de aire con ningún objeto.
- Cerciórese de que no caigan objetos extraños dentro del aparato a través de la salida del aire.
- Interfaz Wi-Fi estándar basada en 802.11b/g/n/ax a 2,4 GHz con una potencia de salida máxima de 64 mW EIRP.
- Bluetooth versión 5.2 (LE) a una frecuencia de 2,4 GHz con salida de RF inferior a 10 mW EIRP.
- Recomendamos a las personas alérgicas al polvo, al polen, a las mascotas o al moho que tomen medidas de protección, como mascarillas y guantes, y que no sustituyan los filtros sin ayuda.

Precaución

- Recomendamos a las personas alérgicas al polvo, al polen, a las mascotas o al moho que tomen medidas de protección, como usar mascarillas y guantes, y que no sustituyan los filtros sin ayuda. Este aparato no es sustituto de un sistema de ventilación adecuado, la limpieza regular con aspirador ni el uso de una campana extractora o ventilador al cocinar.
- Coloque y utilice siempre el aparato sobre una superficie seca, estable, plana y horizontal.
- Deje al menos 20 cm de espacio libre alrededor del aparato y al menos 30 cm por encima del aparato.
- No se siente ni se ponga de pie sobre el aparato. No coloque nada sobre el aparato.
- No coloque el aparato directamente bajo un sistema de aire acondicionado para evitar que el agua condensada caiga sobre él.
- Utilice solo filtros originales de Philips especialmente diseñados para este aparato. No utilice otros filtros.
- La combustión del filtro puede crear riesgos irreversibles para los seres humanos o poner en peligro a otros seres vivos. No use el filtro como material combustible ni con fines similares.
- Evite golpear el aparato (especialmente la entrada y la salida de aire) con objetos duros.
- No introduzca los dedos ni objetos en la salida o la entrada de aire para evitar lesiones físicas o un funcionamiento incorrecto del aparato.
- No use este aparato si ha utilizado insecticidas domésticos que producen humo, ni en lugares donde haya residuos oleosos, incienso encendido o gases químicos.
- No utilice el aparato cerca de aparatos de gas, sistemas de calefacción ni chimeneas.
- Desenchufe siempre el aparato cuando desee moverlo, limpiarlo, sustituir el filtro o realizar otras tareas de mantenimiento.
- El aparato está diseñado únicamente para su uso doméstico en condiciones de funcionamiento normales.
- No utilice el aparato en entornos húmedos o con temperaturas ambiente elevadas, como baños o habitaciones con grandes variaciones de temperatura.
- El aparato no elimina el monóxido de carbono (CO) ni el radón (Rn). No puede utilizarse como dispositivo de seguridad en caso de accidente en el que intervienen procesos de combustión y productos químicos peligrosos.

Campos electromagnéticos (CEM)

Este aparato cumple los estándares y normativas aplicables sobre exposición a campos electromagnéticos.

Reciclaje



Este símbolo significa que este producto no debe desecharse con la basura normal del hogar (2012/19/UE).

Siga la normativa de su país con respecto a la recogida de productos eléctricos y electrónicos. El correcto desecho de los productos ayuda a evitar consecuencias negativas para el medioambiente y la salud humana.

Las unidades de filtro no son lavables ni reciclables; deseche las unidades usadas respetando la normativa local.

Declaración de conformidad de la UE simplificada

Por la presente, DAP B.V. declara que el equipo de radio tipo AC3210/AC3220/AC3221 cumple la Directiva 2014/53/EU. El texto completo de la declaración de conformidad de la UE está disponible en la siguiente dirección de Internet: **www.philips.com**.

Su purificador de aire

Le felicitamos por su compra y le damos la bienvenida a Philips.

Para sacar el máximo partido a la asistencia que Philips le ofrece, registre el producto en **www.philips.com/support**.

Descripción del producto

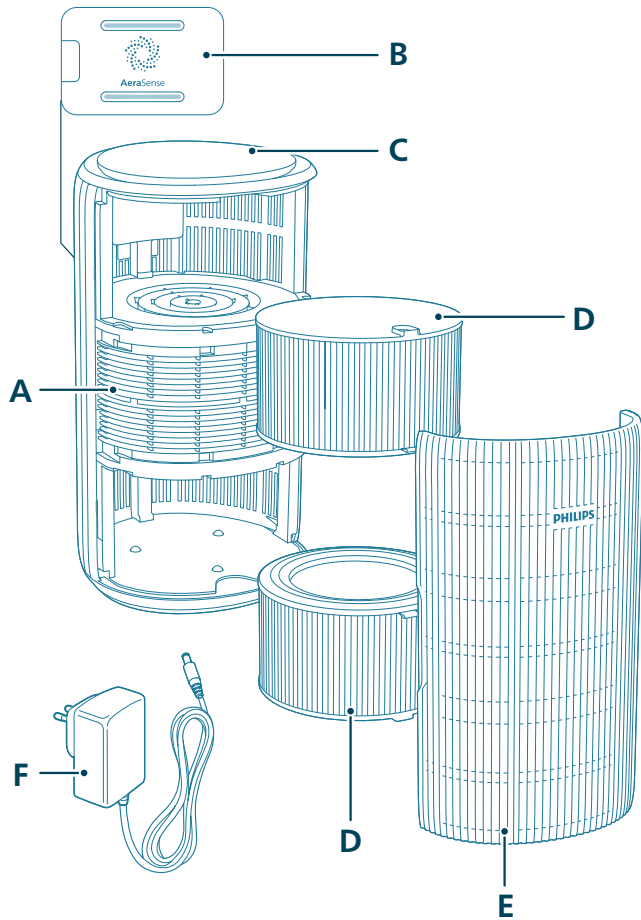

A	Salida de aire	D	Filtro (FY3200)
B	Sensor de partículas	E	Cubierta frontal
C	Panel de control	F	Adaptador (KA4801A-2402000EU)

Descripción de los controles



Botones de control:

	Botón de encendido/apagado		Botón de función de luz
	Botón de conmutador de modo		

Mantenga pulsados los botones durante 3 segundos:

	Bloqueo infantil		Restablecimiento del Wi-Fi
	Restablecimiento del filtro		

Panel de visualización:

	Modo Automático		Modo medio
	Modo Sueño		Modo Turbo
	Indicador de Wi-Fi	PM2.5	Visualización de PM 2,5
	Modo de funcionamiento por la aplicación		Indicador de bloqueo infantil
	Alerta de limpieza del filtro		Alerta de sustitución del filtro

Nota:

El sensor de luz está debajo del botón de encendido. Asegúrese de que no lo esté bloqueando ningún objeto.

Introducción

Instalación de los filtros

Retire todo el embalaje de los filtros antes del uso.

Nota: Asegúrese de que el purificador de aire no esté enchufado a la toma de corriente eléctrica antes de instalar los filtros.

- 1 Tire de la cubierta frontal y retírela del aparato.

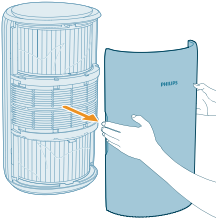

- 2 Extraiga los filtros del aparato.

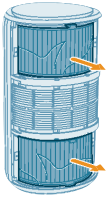

- 3 Retire todo el embalaje de los filtros de purificación del aire.

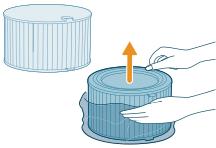

- 4 Vuelva a poner los filtros en el aparato.

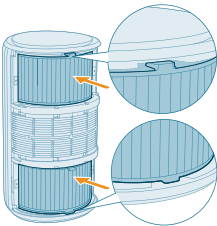



5 Vuelva a colocar la cubierta frontal.

Conexión de la alimentación

Advertencia: Riesgo de descarga eléctrica. Cuando desenchufe el adaptador de corriente, tire siempre de la clavija de la toma. No tire nunca del cable.

Conecte el adaptador de corriente a:

- Primero, la toma de corriente del aparato.
- Luego, a la toma de pared.

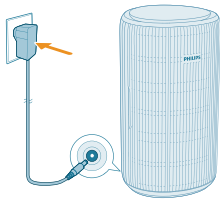

Explicación del indicador de Wi-Fi

Estado del icono de Wi-Fi	Estado de la conexión Wi-Fi
Parpadeo en naranja	Conexión a un smartphone
Estable en naranja	Conectado al smartphone
Parpadeo en blanco	Conectándose al servidor
Estable en blanco	Conectado al servidor
Desactivado	La función de Wi-Fi está desactivada o las luces del dispositivo están apagadas

Conexión Wi-Fi



Configuración de la conexión Wi-Fi por primera vez

1 Descargue e instale la aplicación "Air+" de Philips desde el App Store o Google Play.

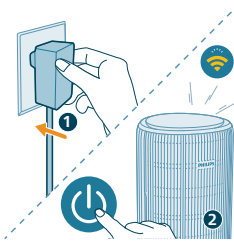

2 Enchufe el purificador de aire a la toma de corriente y pulse el botón de encendido para encenderlo.

- El indicador Wi-Fi  parpadea en naranja por primera vez.

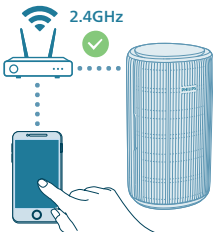

3 Asegúrese de que su smartphone o tableta están correctamente conectados a la red Wi-Fi.

Nota:

Active la función Bluetooth en su smartphone para garantizar un emparejamiento sencillo.

Asegúrese de que el smartphone está conectado a una red Wi-Fi de 2,4 GHz (doméstica) y no a una red Wi-Fi de 5 GHz o a una red Wi-Fi pública. Para que el emparejamiento se realice correctamente, le recomendamos que desactive los datos móviles antes de comenzar el proceso.



4 Abra la aplicación Philips "Air+" y toque "Añadir un dispositivo" o el botón "+" de la parte superior de la pantalla. Siga las instrucciones en pantalla para conectar el purificador de aire a su red.

- Cuando la conexión se haya establecido correctamente, el indicador Wi-Fi se encenderá en blanco fijo.

Nota:

Esta instrucción es válida únicamente cuando el purificador de aire se configura por primera vez. Si la red ha cambiado, se debe realizar de nuevo la configuración.

Si quiere conectar más de un purificador de aire al smartphone o tableta, podrá añadir el purificador en la aplicación en otro smartphone sin tener que restablecer la conexión Wi-Fi en el dispositivo.

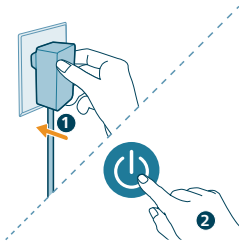

Asegúrese de que la distancia entre su smartphone o tableta y el purificador de aire sea inferior a 10 m y de que no haya obstáculos entre ellos.

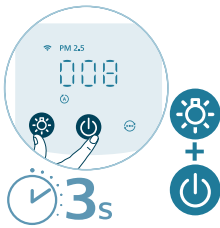

Restablecer la conexión Wi-Fi

1 Conecte el enchufe del purificador de aire a la toma de corriente y pulse  para encenderlo.



2 Mantenga pulsado los botones  y  durante 3 segundos al mismo tiempo hasta que se escuche un pitido.

- El purificador de aire inicia el modo de emparejamiento.
- El indicador Wi-Fi  parpadea en naranja.

3 Siga los pasos 3 y 4 de la sección "Configuración de la conexión Wi-Fi por primera vez".

Uso del purificador de aire

Explicación del piloto de calidad del aire

Una vez encendido, el purificador de aire comenzará a analizar la calidad del aire. Después de aproximadamente 30 segundos, el sensor de partículas selecciona el color que corresponde a la calidad del aire del entorno y sus partículas en suspensión.

El color del piloto de calidad del aire lo determina la lectura de PM 2,5.

PM 2,5

La tecnología de detección AeraSense detecta con precisión y responde rápidamente incluso a los cambios más imperceptibles que se producen en las partículas en el aire. La información en tiempo real sobre el nivel de PM 2,5 le permite respirar con tranquilidad.

La mayoría de los contaminantes del aire en interiores está por debajo del PM 2,5, un índice que hace referencia a las partículas aéreas de tamaño inferior a 2,5 micras. Fuentes frecuentes de partículas finas son el humo del tabaco, de la cocina, velas encendidas, etc. Algunas bacterias en suspensión y las esporas más pequeñas del moho, los alérgenos de mascotas y los ácaros del polvo también están por debajo del PM 2,5.

Nivel de PM 2,5	Color de calidad del aire	Nivel de calidad del aire
≤12	Azul	Bueno
13 - 35	Azul-morado	Aceptable
36 - 55	Morado-rojo	Deficiente
>55	Rojo	Muy malo

Encendido y apagado

Nota:

Para obtener un rendimiento óptimo de la purificación, cierre las puertas y ventanas.

Mantenga las cortinas alejadas de la entrada o la salida de aire.

1 Enchufe la clavija del purificador de aire a la toma de corriente.

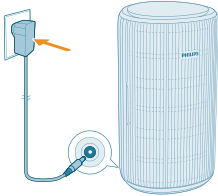

2 Pulse el botón de encendido para encender el purificador de aire.

- El purificador de aire emite un pitido.
- Durante el calentamiento, aparece **PM2.5** en la pantalla. A continuación, el purificador de aire muestra el nivel de PM 2,5 después de medir la calidad del aire.
- El purificador de aire funciona en modo Automático y en la pantalla se muestra el nivel de PM 2,5.

3 Vuelva a pulsar el botón de encendido para apagar el purificador de aire.

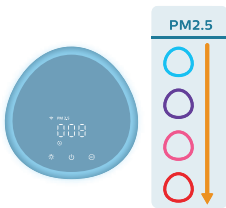

Nota: Si el purificador de aire se mantiene enchufado a la toma de corriente después de apagarlo, seguirá funcionando con la misma configuración cuando vuelva a encenderse.

Cambio de la configuración de modo

Para elegir entre los modos **Automático**, **Medio**, **Turbo** o **Sueño**, pulse el botón conmutador de modo. Puede seleccionar otros modos de funcionamiento desde la aplicación Air+.

Modo Automático (A): El purificador de aire ajusta automáticamente el ventilador a la velocidad adecuada según la calidad del aire ambiente.



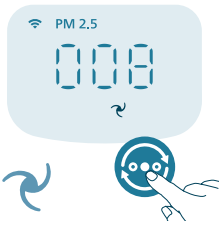

Modo Medio (↻): En el modo Medio, el purificador de aire funciona a velocidad media.



Modo Turbo (⊞): El purificador de aire funciona a la velocidad más alta.

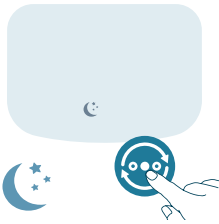

Modo Sueño (☾): El purificador de aire funciona de forma silenciosa a una velocidad muy baja. Las luces de la pantalla se apagan después de 3 segundos.

- **Modo Reposo alergia:** Este modo se puede activar en la aplicación Air+. El modo Reposo alergia aumenta la potencia del modo Sueño cuando más lo necesita. Al activarlo, el modo Sueño adapta automáticamente la velocidad del ventilador de forma similar a la del modo Automático y mantiene, al mismo tiempo, el sonido al mínimo. Este modo es ideal para las personas que quieren un rendimiento mayor por la noche que el que ofrece el modo Sueño normal.



Modo de funcionamiento por la aplicación (📱): El aparato funciona en un modo que solo está disponible en la aplicación, como velocidades manuales del ventilador adicionales u otros modos personalizados en la aplicación.

Nota: El modo de funcionamiento por la aplicación SOLO está disponible a través de la aplicación y después de haberse conectado a la red Wi-Fi.

Uso de la función de luz



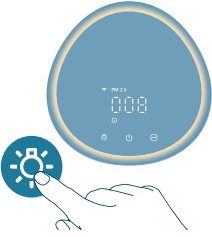

Gracias al sensor de luz, el panel de control puede encenderse, apagarse o atenuarse automáticamente en función de la iluminación ambiental.

El panel de control se apagará o atenuará cuando la iluminación ambiental sea oscura. Para activar todas las luces, pulse cualquier botón. A continuación, si el aparato no se utiliza, todas las luces se apagarán o atenuarán de nuevo según la iluminación ambiental.



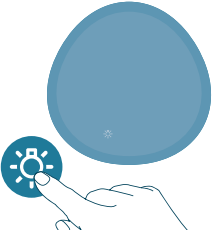

Para cambiar al modo de lámpara, un acogedor anillo luminoso que rodea el panel de control, pulse el botón de función de luz. Ajuste el brillo de la acogedora luz en la aplicación Air+.



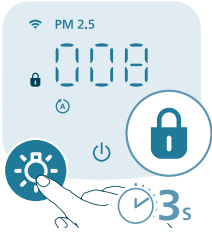

Para apagar todas las luces y el panel de control, pulse el botón . Vuelva a pulsar el botón para activar todas las luces.

Configuración del bloqueo infantil



- 1 Pulse el botón  durante 3 segundos para desactivar el bloqueo infantil.
 - Aparecerá  en la pantalla.



- 2 Pulse el botón  durante 3 segundos para desactivar el bloqueo infantil.
 - Desaparecerá  de la pantalla.

Limpieza y mantenimiento

Nota:

Desenchufe siempre el aparato antes de limpiarlo.

No sumerja nunca el aparato en agua u otros líquidos.

Nunca utilice productos de limpieza abrasivos, agresivos o inflamables, como lejía o alcohol, para limpiar cualquier parte del aparato.

Nunca utilice líquidos (incluida el agua) para limpiar el filtro.

No intente limpiar el sensor de partículas con un aspirador.

Planificación de limpieza

Frecuencia	Método de limpieza
Cuando sea necesario	<p>Limpie la parte de plástico del aparato con un paño seco suave</p> <p>Limpie la cubierta de salida del aire</p>
Cada dos meses	Limpie el sensor de partículas con un trozo de algodón seco
☼ aparece en la pantalla.	Limpie la superficie del filtro

Limpeza del cuerpo del purificador de aire

Limpie regularmente la parte interior y exterior del purificador de aire para evitar la acumulación de polvo.

- 1 Utilice un paño suave y seco para limpiar tanto el exterior como el interior del purificador de aire.
- 2 La salida de aire también puede limpiarse con un paño suave y seco.

Limpeza del sensor de partículas

Limpie el sensor de partículas cada 2 meses para obtener un funcionamiento óptimo del aparato.

Si se utiliza el purificador de aire en un entorno con polvo, puede que sea necesario limpiarlo con más frecuencia.

Si el nivel de humedad de la habitación es muy elevado, se puede formar condensación en el sensor de partículas y el piloto de calidad del aire puede indicar que esta es más deficiente de lo que realmente es. Si ocurre esto, limpie el sensor de partículas.

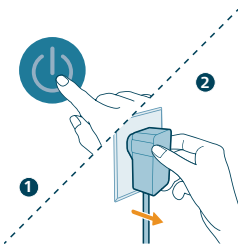

- 1 Apague el purificador de aire y desconéctelo de la toma de corriente.

2 Abra la cubierta del sensor de calidad del aire.



3 Limpie el sensor de partículas con un bastoncillo de algodón húmedo.

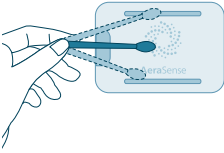

4 Seque todas las piezas bien con un bastoncillo de algodón seco.

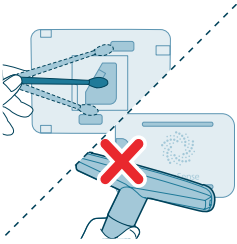

5 Cierre el sensor de calidad del aire.



Limpieza de la superficie de los filtros

Cuando, en la pantalla, aparezca la alerta de limpieza del filtro , limpie la superficie del filtro con un aspirador.



Nota: Recomendamos a las personas alérgicas al polvo, al polen, a las mascotas o al moho que tomen medidas de protección, como mascarillas y guantes, y que no sustituyan los filtros sin ayuda.

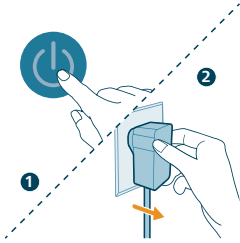

1 Apague el purificador de aire y desconéctelo de la toma de corriente.



2 Tire de la cubierta frontal y retírela del aparato.

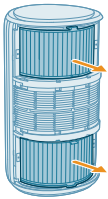

3 Extraiga los filtros del aparato.

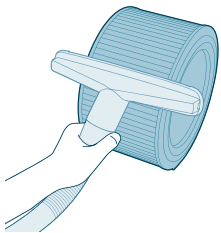

4 Limpie la superficie de los filtros con un aspirador.

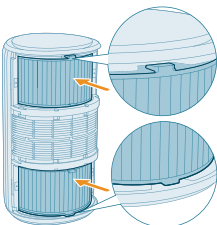

5 Vuelva a poner los filtros en el aparato.



6 Vuelva a colocar la cubierta frontal.

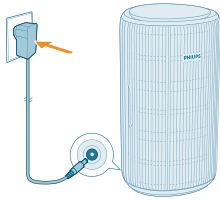

7 Enchufe el adaptador del purificador de aire a la toma de corriente.

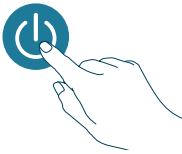

8 Pulse el botón  para encender el aparato.

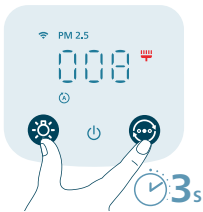

9 Mantenga pulsados los botones  y  3 segundos para reiniciar el tiempo de limpieza del filtro.

- También puede restablecer la hora de limpieza del filtro desde la aplicación Air+.
- Después de realizar el restablecimiento de forma correcta, la alerta de limpieza del filtro desaparecerá de la pantalla.

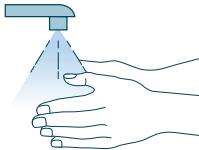

10 Lávese bien las manos después de limpiar los filtros.

Sustitución de los filtros

Explicación del bloqueo de protección de aire saludable

Este purificador de aire cuenta con un indicador de sustitución del filtro para garantizar que el filtro de purificación del aire se encuentra en un estado óptimo cuando el purificador de aire está en funcionamiento. Cuando se deban sustituir los filtros, la alerta de sustitución del filtro  se iluminará en rojo.

Si los filtros no se sustituyen a tiempo, el purificador de aire dejará de funcionar y se bloqueará automáticamente para proteger la calidad del aire en la habitación. Sustituya los filtros lo antes posible.

Sustitución de los filtros

Nota:

Los filtros no son lavables ni reutilizables.

Apague y desenchufe siempre el purificador de aire de la toma de corriente antes de sustituir los filtros.

Cuando, en la pantalla, se muestre la alerta de sustitución del filtro , sustituya el filtro (FY3200).

Nota: Recomendamos a las personas alérgicas al polvo, al polen, a las mascotas o al moho que tomen medidas de protección, como mascarillas y guantes, y que no sustituyan los filtros sin ayuda.

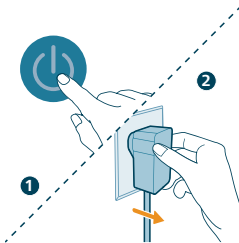

1 Apague el purificador de aire y desconéctelo de la toma de corriente.

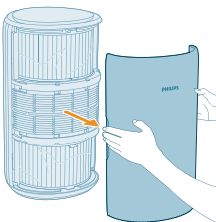

2 Tire de la cubierta frontal y retírela del aparato.

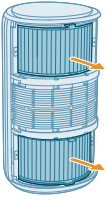

3 Extraiga los filtros del aparato. Deseche los filtros usados.

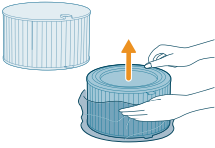

4 Retire todo el embalaje de los filtros nuevos.

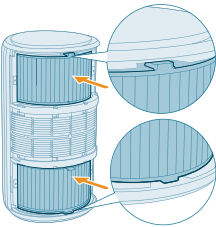

5 Inserte los filtros nuevos en el aparato.

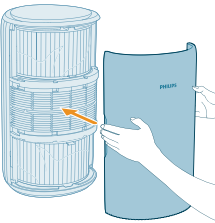

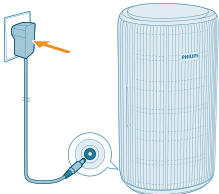

6 Vuelva a colocar la cubierta frontal.

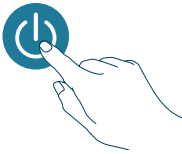

7 Enchufe el adaptador del purificador de aire a la toma de corriente.

8 Pulse el botón  para encender el aparato.



9 Mantenga pulsados los botones  y  3 segundos para reiniciar el contador de vida útil del filtro.

- También puede reiniciar el contador de vida útil del filtro desde la aplicación Air+.
- Una vez correctamente iniciado, la alerta de sustitución del filtro desaparecerá de la pantalla.

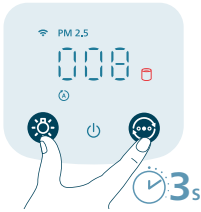

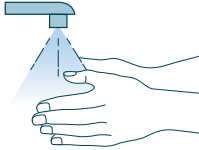

10 Lávese bien las manos después de sustituir los filtros.



Nota: No huela los filtros, dado que se han utilizado para recoger agentes contaminantes del aire.

Restablecimiento del filtro

Puede sustituir los filtros antes de que la alerta de sustitución del filtro () se muestre en la pantalla. Después de sustituir los filtros, debe restablecer el contador de vida útil del filtro manualmente.

1 Pulse el botón  para encender el aparato. Desenchufe el aparato.

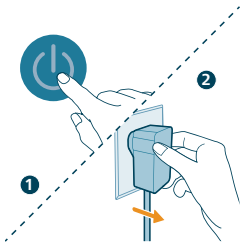

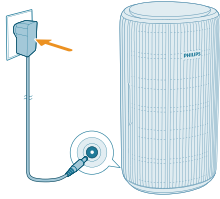

2 Asegúrese de que el aparato está completamente desenchufado y enchufe el adaptador de corriente a la toma de corriente.

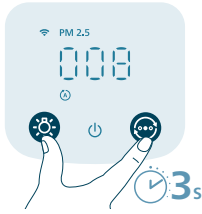

3 En los 15 segundos siguientes al encendido, mantenga pulsados los botones ☀️ y 🔄 3 segundos para reiniciar el contador de vida útil del filtro.

Almacenamiento

- 1 Apague y desconecte el purificador de aire de la toma de corriente.
- 2 Limpie el purificador de aire y la superficie de los filtros (consulte el capítulo "Limpieza y mantenimiento").
- 3 Deje que todas las piezas se sequen bien antes de guardarlas.
- 4 Introduzca los filtros en una bolsa de plástico hermética.
- 5 Guarde el purificador de aire y los filtros en un lugar fresco y seco.
- 6 Lávese siempre bien las manos después de manipular los filtros.

Solución de problemas

Este capítulo resume los problemas más comunes que podría encontrarse con el aparato. Si no puede resolver el problema con la información que aparece a continuación, póngase en contacto con el Servicio de Atención al Cliente en su país.

Problema	Posible solución
El aparato no funciona correctamente.	Compruebe si la cubierta frontal está instalada correctamente. Si no lo está, el aparato dejará de funcionar por motivos de seguridad.
	La alerta de sustitución del filtro está activada, pero no ha sustituido el filtro correspondiente. Ahora, como resultado, el aparato está bloqueado. En este caso, sustituya el filtro y restablezca el temporizador del filtro.
El flujo de aire procedente de la salida de aire es mucho más débil que anteriormente.	La superficie del filtro está sucia. Limpie la superficie del filtro (consulte el capítulo "Limpieza y mantenimiento").

La calidad del aire no mejora a pesar de que el aparato lleva funcionando bastante tiempo.	Compruebe si el material de embalaje se ha retirado de los filtros.
	Asegúrese de que los dos filtros (FY3200) están instalados correctamente.
	El tamaño de la habitación es grande o la calidad del aire exterior es deficiente.
	Para que el rendimiento de purificación sea óptimo, cierre las puertas y ventanas cuando utilice el purificador de aire.
	Hay fuentes de contaminación en el interior. Por ejemplo, fumar, cocinar o usar incienso.
	Los filtros han llegado al final de su vida útil. Sustituya el filtro por uno nuevo.
Sale un olor extraño del aparato.	Las primeras veces que use el aparato puede oler a plástico. Esto es normal. No obstante, si el aparato produce un olor a quemado incluso después de retirar el filtro, póngase en contacto con su distribuidor Philips o con un centro de servicio Philips autorizado. El filtro puede producir un olor después de ser utilizado durante un período de tiempo debido a la absorción de gases interiores. Se recomienda volver a activar el filtro colocándolo de cara a la luz solar directa para usarlo de forma continuada. Si el olor persiste, sustituya los filtros.
El aparato hace demasiado ruido.	Es normal si el aparato se utiliza en modo turbo.
	El aparato funcionará a alta velocidad cuando la calidad del aire sea deficiente, lo que provocará un mayor ruido. Cuando use el aparato de noche en un dormitorio, elija la velocidad de reposo.
	Si el sonido es anormal, póngase en contacto con el servicio de atención del cliente de su país.
El aparato aún indica que necesito sustituir los filtros, pero ya lo he hecho.	Puede que no haya reiniciado el contador de vida útil del filtro. Encienda el aparato. A continuación, mantenga pulsados los botones  y  simultáneamente durante 3 segundos.
En la pantalla se muestra el código de error "E1".	El motor no funciona bien. Póngase en contacto con el servicio de atención al cliente de su país.
La configuración de la conexión Wi-Fi no se ha realizado correctamente.	Asegúrese de que el smartphone está conectado a una red Wi-Fi de 2,4 GHz (doméstica) y no a una red Wi-Fi de 5 GHz o a una red Wi-Fi pública. Para que el emparejamiento se realice correctamente, le recomendamos que desactive los datos móviles antes de comenzar el proceso de emparejamiento.

Asegúrese de activar los siguientes permisos: "Ubicación", "Almacenamiento", "Bluetooth" y "Red local" en el smartphone. Después de configurar correctamente la red Wi-Fi, puede modificar los ajustes de permisos como desee.

Compruebe que ha introducido la contraseña de la red Wi-Fi correcta. La contraseña distingue entre mayúsculas y minúsculas y tiene un límite de 63 caracteres. No se aceptan símbolos especiales.

Asegúrese de que el nombre de la red Wi-Fi doméstica sea correcto. El nombre de la red distingue entre mayúsculas y minúsculas.

Si está utilizando una VPN en el smartphone, desactívelo antes de iniciar el proceso de emparejamiento.

Si su router tiene una lista de dispositivos permitidos establecida para bloquear el emparejamiento, desactívela para garantizar que la conexión se realiza correctamente.

Asegúrese de que tanto el dispositivo como el smartphone están a menos de 10 metros del router.

Asegúrese de que la aplicación se ha actualizado a la versión más reciente.

Para garantizar una conexión Wi-Fi potente, evite colocar el dispositivo cerca de otros dispositivos electrónicos, fuentes de luz brillante o estaciones de señal que puedan causar interferencias. Si tiene problemas de conectividad, aleje el dispositivo de estas fuentes y pruebe a volver a conectarlo a la red Wi-Fi.

Consulte la sección de ayuda de la aplicación para obtener más información y consejos actualizados sobre la solución de problemas.

Garantía y asistencia

Versuni ofrece una garantía de dos años después de la compra para este producto. Esta garantía no es válida si algún defecto se debe al uso incorrecto o mantenimiento deficiente. Nuestra garantía no afecta sus derechos bajo la ley como consumidor. Para obtener más información o para invocar la garantía, vaya a nuestro sitio web www.philips.com/support.

Solicitud de piezas y accesorios

Si tiene que sustituir una pieza o desea adquirir una de repuesto, diríjase a su distribuidor de Philips o visite www.philips.com/support.

Si tiene problemas para obtener las piezas, contacte con el Servicio de Atención al Cliente de Philips en su país.

Important

Lisez attentivement ce mode d'emploi avant d'utiliser l'appareil et conservez-le pour un usage ultérieur.

Pour garantir des performances optimales, nous vous conseillons de mettre le logiciel de votre purificateur à niveau vers la dernière version. Vous pouvez effectuer cette mise à niveau via l'application Air+.

Danger

- Ne nettoyez pas l'appareil avec de l'eau, tout autre liquide ou un détergent (inflammable), et ne les laissez pas pénétrer dans l'appareil afin d'éviter toute électrocution et/ou tout risque d'incendie.
- Ne pulvérisez pas de produits inflammables tels que de l'insecticide ou du parfum autour de l'appareil.

Avertissement

- Avant de brancher l'appareil, vérifiez si la tension indiquée sur l'appareil correspond à la tension secteur locale.
- Si le cordon d'alimentation est endommagé, il doit être remplacé par Philips, par un Centre Service Agréé Philips ou par un technicien qualifié afin d'éviter tout accident.
- N'utilisez jamais l'appareil si l'adaptateur, le cordon d'alimentation ou l'appareil lui-même est endommagé.
- À utiliser uniquement avec l'adaptateur fourni avec l'appareil.
- Cet appareil peut être utilisé par des enfants âgés de 8 ans ou plus, des personnes dont les capacités physiques, sensorielles ou intellectuelles sont réduites ou des personnes manquant d'expérience et de connaissances, à condition que ces enfants ou personnes soient sous surveillance ou qu'ils aient reçu des instructions quant à l'utilisation sécurisée de l'appareil et qu'ils aient pris connaissance des dangers encourus.
- Les enfants ne doivent pas jouer avec l'appareil.
- Le nettoyage et l'entretien ne doivent pas être réalisés par des enfants sans surveillance.
- Ne bloquez pas l'entrée et la sortie d'air (par exemple, en plaçant des objets sur la sortie d'air ou devant l'entrée d'air).
- Assurez-vous qu'aucun objet ne tombe dans l'appareil par la sortie d'air.
- Interface Wi-Fi standard basée sur la norme 802.11b/g/n/ax à 2,4 GHz avec une PIRE maximale de 64mW.
- Bluetooth® version 5.2 (LE) à une fréquence de 2,4 GHz avec une PIRE de sortie RF inférieure à 10 mW.
- Nous recommandons aux personnes allergiques à la poussière, au pollen, aux animaux domestiques ou aux moisissures de ne pas remplacer les filtres par elles-mêmes ou de prendre des mesures de protection, en portant par exemple un masque et des gants.

Attention

- Nous recommandons aux personnes allergiques à la poussière, au pollen, aux animaux domestiques ou aux moisissures de ne pas remplacer les filtres par elles-mêmes ou de prendre des mesures de protection, en portant par exemple un masque et des gants. Cet appareil ne remplace pas une ventilation correcte, l'utilisation régulière d'un aspirateur et l'utilisation d'une hotte ou d'un ventilateur dans la cuisine.
- Placez et utilisez toujours l'appareil sur une surface sèche, stable, plane et horizontale.
- Laissez au moins 20 cm d'espace libre autour de l'appareil et au moins 30 cm au-dessus de celui-ci.
- Ne vous asseyez pas et ne montez pas sur l'appareil. Ne placez jamais d'objets au-dessus de l'appareil.
- Ne placez pas l'appareil directement sous un climatiseur afin d'éviter que de la condensation s'écoule sur l'appareil.
- Utilisez exclusivement les filtres Philips d'origine spécialement destinés à cet appareil. N'utilisez pas d'autres filtres.
- La combustion du filtre peut causer des blessures irréversibles et/ou mettre des vies en péril. N'utilisez pas le filtre comme carburant ou à des fins similaires.
- Évitez de heurter l'appareil (l'entrée et la sortie d'air en particulier) avec des objets durs.
- N'insérez pas vos doigts ou des objets dans la sortie d'air ou l'entrée d'air afin d'éviter tout risque de blessure ou de dysfonctionnement de l'appareil.
- N'utilisez pas l'appareil après avoir utilisé un insecticide ou à proximité de résidus huileux, d'encens se consumant ou de fumées chimiques.
- N'utilisez pas l'appareil à proximité d'un appareil fonctionnant au gaz, d'une installation de chauffage ou d'une cheminée.
- Débranchez l'appareil lorsque vous souhaitez le déplacer, remplacer le filtre ou effectuer une tâche d'entretien.
- Cet appareil est destiné à un usage domestique dans des conditions de fonctionnement normales.
- N'utilisez jamais l'appareil dans des environnements humides ou soumis à des températures ambiantes élevées (salle de bain, par exemple), ni dans des pièces connaissant d'importantes fluctuations de la température.
- L'appareil n'élimine pas le monoxyde de carbone (CO) ni le radon (Rn). Il ne peut pas être utilisé comme dispositif de sécurité en cas d'accidents impliquant des processus de combustion et des produits chimiques dangereux.

Champs électromagnétiques (CEM)

Cet appareil est conforme aux normes et réglementations applicables relatives à l'exposition aux champs électromagnétiques.

Recyclage



Ce symbole signifie que ce produit ne doit pas être mis au rebut avec les ordures ménagères (2012/19/UE).

Respectez les règles en vigueur dans votre pays pour la mise au rebut des produits électriques et électroniques. Une mise au rebut correcte contribue à préserver l'environnement et la santé.

Les ensembles filtre ne sont ni lavables ni recyclables. Jetez les ensembles filtre usagés conformément aux réglementations locales.

Déclaration de conformité UE simplifiée

DAP B.V. déclare par la présente que l'équipement radio AC3210/AC3220/AC3221 est en conformité avec la Directive 2014/53/UE. Le texte intégral de la déclaration de conformité UE est disponible à l'adresse suivante : www.philips.com.

Votre purificateur d'air

Félicitations pour votre achat et bienvenue dans le monde de Philips !

Pour profiter pleinement de l'assistance offerte par Philips, enregistrez votre produit à l'adresse suivante : www.philips.com/support.

Présentation du produit

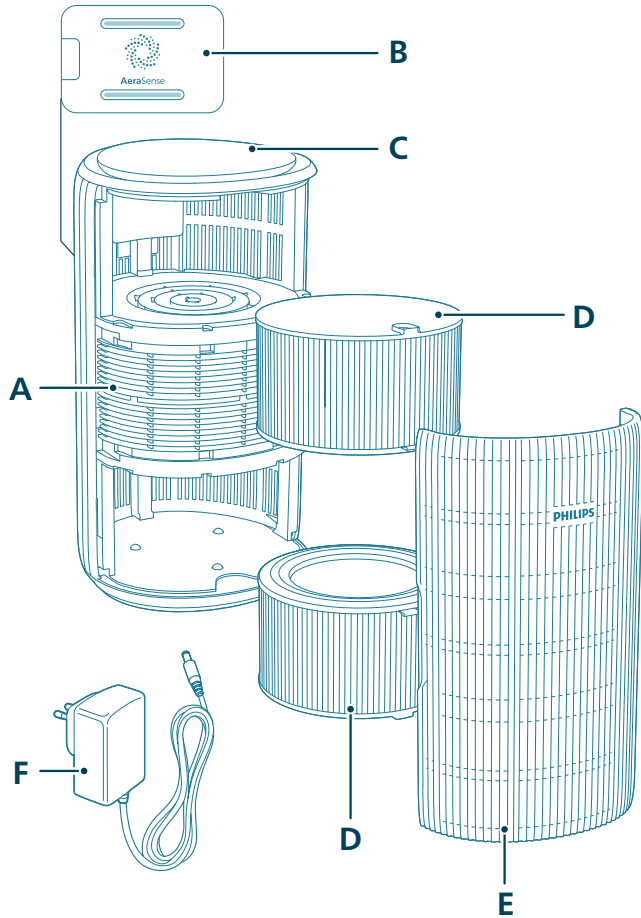

A	Sortie d'air	D	Filtre (FY3200)
B	Capteur de particules	E	Façade avant
C	Panneau de commande	F	Adaptateur (KA4801A-2402000EU)

Aperçu des commandes

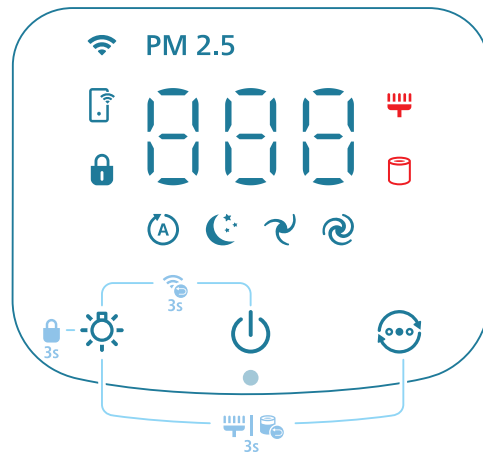

Boutons de commande :

	Bouton marche/arrêt		Bouton de la fonction d'éclairage
	Sélecteur de mode		

Appuyez sur le ou les boutons de l'appareil pendant 3 secondes :

	Verrouillage parental		Réinitialisation Wi-Fi
	Réinitialisation du filtre		

Afficheur :

	Mode automatique		Mode Moyen
	Mode Veille		Mode Turbo
	Voyant Wi-Fi	PM2.5	Affichage PM2.5
	Mode Application		Voyant de verrouillage enfant
	Alerte de nettoyage du filtre		Alerte de remplacement du filtre

Remarque :

Le capteur de luminosité se trouve sous le bouton marche/arrêt. Assurez-vous qu'il n'est pas obstrué par un quelconque objet.

Guide de démarrage

Installation des filtres

Retirez les filtres de leur emballage avant de les utiliser.

Remarque : Assurez-vous que le purificateur d'air est débranché de la prise secteur avant d'installer les filtres.

- 1 Tirez sur le cache avant pour le détacher de l'appareil.

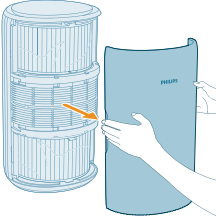

- 2 Retirez les filtres de l'appareil.

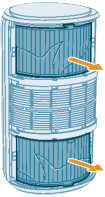

- 3 Retirez les filtres de purification de l'air de leur emballage.

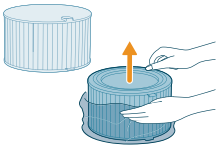

- 4 Remettez les filtres dans l'appareil.

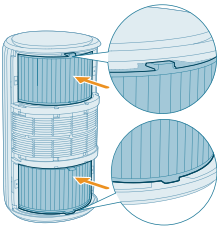



5 Remettez le cache avant en place.

Branchement pour l'alimentation

Avvertissement : Risque d'électrocution ! Lorsque vous débranchez l'adaptateur secteur, tirez sur la fiche électrique, jamais sur le cordon.

Branchez l'adaptateur secteur sur :

- la prise de courant de l'appareil en premier lieu.
- Puis sur la prise murale.

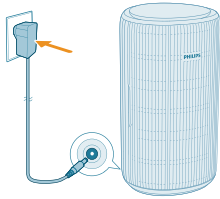

Comprendre le voyant Wi-Fi

État de l'icône Wi-Fi

État de la connexion Wi-Fi

Orange clignotant

En cours de connexion au smartphone

Orange stable

Connecté au smartphone

Blanc clignotant

Établit une connexion au serveur

Blanc stable

Connecté au serveur

Éteint

La fonction Wi-Fi est désactivée ou les voyants de l'appareil sont éteints

Connexion Wi-Fi



Première configuration de la connexion Wi-Fi

1 Téléchargez et installez l'application Philips Air+ via l'App Store ou Google Play.

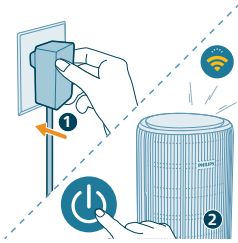

2 Branchez le purificateur d'air sur la prise secteur et appuyez sur le bouton marche/arrêt pour l'allumer.

- Le voyant Wi-Fi  clignote en orange lors de la première connexion.

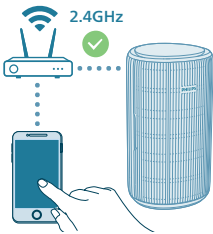

3 Assurez-vous que votre smartphone ou votre tablette est correctement connecté-e à votre réseau Wi-Fi.

Remarque :

Activez la fonction Bluetooth® sur votre smartphone pour assurer un appairage fluide.

Assurez-vous que votre smartphone est connecté à un réseau Wi-Fi 2,4 GHz (domestique) et non à un réseau Wi-Fi 5 GHz ou un réseau Wi-Fi public. Pour que l'appairage soit réussi, nous vous conseillons de désactiver vos données mobiles avant de lancer le processus d'appairage.



4 Lancez l'application Philips **Air+** et cliquez sur **Ajouter un appareil** ou appuyez sur le bouton + sur l'écran. Suivez les instructions à l'écran pour connecter le purificateur d'air à votre réseau.

- Une fois la connexion établie, le voyant Wi-Fi reste allumé en blanc.

Remarque :

Cette instruction est valable uniquement lorsque le purificateur d'air est configuré pour la première fois. Lorsque le réseau change, la configuration doit être réalisée à nouveau.

Si vous souhaitez connecter plusieurs purificateurs d'air à votre smartphone ou votre tablette, vous pouvez ajouter le purificateur dans l'application sur d'autres smartphones sans réinitialiser la connexion Wi-Fi sur l'appareil.

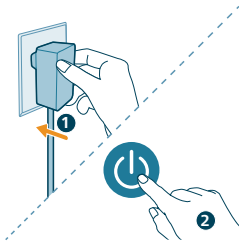

Assurez-vous que la distance entre votre smartphone ou votre tablette et le purificateur d'air est inférieure à 10 m et qu'aucun obstacle n'interfère.

Réinitialiser la connexion Wi-Fi

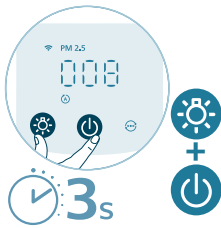

1 Branchez le purificateur d'air sur la prise secteur et appuyez sur  pour l'allumer.



2 Appuyez simultanément sur les boutons  et  pendant 3 secondes jusqu'à ce que vous entendiez un bip.

- Le purificateur d'air passe en mode de couplage.
- Le voyant Wi-Fi  clignote en orange.

3 Suivez les étapes 3 et 4 de la section « Première configuration de la connexion Wi-Fi ».

Utilisation du purificateur d'air

Compréhension du voyant de qualité de l'air

Une fois allumé, le purificateur d'air commencera à analyser la qualité de l'air. Au bout de 30 secondes environ, le capteur de particules sélectionne la couleur correspondant à la qualité de l'air ambiant quant aux particules en suspension.

La couleur du voyant de qualité de l'air est déterminée par le taux de PM2.5.

PM2.5

La technologie de détection AeraSense détecte avec précision et réagit rapidement à la moindre modification des particules dans l'air. Elle vous rassure grâce aux mesures de PM2.5 relevées en temps réel.

La plupart des polluants présents dans l'air intérieur relèvent des PM2.5, ce qui correspond aux polluants particulaires aériens inférieurs à 2,5 micromètres. Les sources intérieures courantes de particules fines sont la fumée de tabac, la cuisson ou les bougies allumées. Certaines bactéries en suspension dans l'air et les plus petites particules de spores de moisissures, d'allergènes d'animaux domestiques et d'acariens entrent également dans la catégorie des PM2.5.

Niveau PM2.5	Couleur du voyant de qualité de l'air	Niveau de qualité de l'air
≤ 12	Bleu	Bonne
13-35	Bleu-violet	Passable
36-55	Violet-rouge	Mauvaise
>55	Rouge	Très mauvaise

Mise en marche et arrêt

Remarque :

Pour des performances optimales de purification, fermez portes et fenêtres.

Tenez les rideaux à l'écart de l'entrée d'air et de la sortie d'air.

1 Branchez le purificateur d'air sur la prise de courant.

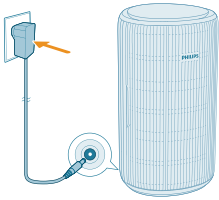

2 Allumez le purificateur d'air en appuyant sur le bouton marche/arrêt.

- Le purificateur d'air émet un signal sonore.
- L'afficheur indique **PM2.5** pendant la montée en puissance. Ensuite, une fois la qualité de l'air mesurée, le purificateur d'air indique le niveau de PM2.5.
- Le purificateur d'air fonctionne en mode Automatique et l'afficheur et indique le niveau de PM2.5.

3 Éteignez l'appareil en appuyant à nouveau sur le bouton marche/arrêt.

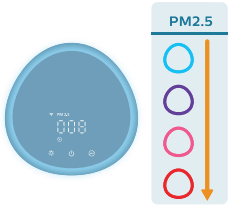

Remarque : Si le purificateur d'air reste branché sur la prise secteur après avoir été ÉTEINT, il fonctionnera selon les derniers réglages utilisés lorsqu'il est à nouveau ALLUMÉ.

Changer de mode

Vous pouvez sélectionner le **mode Automatique**, le **mode Moyen**, le **mode Turbo**, ou le **mode Veille** en appuyant sur le sélecteur de mode. D'autres modes de fonctionnement peuvent être sélectionnés dans l'application Air+.

Mode Automatique (A) : le purificateur d'air ajuste automatiquement la vitesse du ventilateur en fonction de la qualité de l'air ambiant.



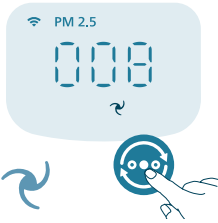

Mode Moyen (M) : En mode Moyen, le purificateur d'air fonctionne à vitesse moyenne.



Mode Turbo (T) : Le purificateur d'air fonctionne à la vitesse la plus élevée.

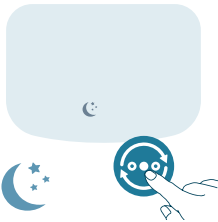

Mode Veille (C) : Le purificateur d'air fonctionne silencieusement à vitesse réduite. Au bout de 3 secondes, les voyants de l'afficheur s'éteignent.

- **Mode Veille anti-allergie** : Ce mode peut être activé dans l'application Air+. Le mode Veille anti-allergie permet de recourir à un mode Veille plus puissant en cas de besoin. Lorsqu'il est activé, votre mode Veille adapte automatiquement la vitesse du ventilateur de la même manière que le mode Automatique, tout en maintenant un niveau sonore réduit. Ce mode est idéal pour les personnes qui souhaitent des performances nocturnes supérieures à celles du mode Veille classique.



Mode Application (A) : L'appareil fonctionne avec un mode qui n'est disponible que via l'application, comme les vitesses de ventilation manuelles supplémentaires ou d'autres modes qui ont été personnalisés dans l'application.

Remarque : Le mode Application est disponible UNIQUEMENT via l'application une fois la connexion Wi-Fi établie.

Utilisation de la fonction d'éclairage





Grâce au détecteur de luminosité, le panneau de commande s'allume, s'éteint et réduit sa luminosité automatiquement, en fonction de l'éclairage de la pièce.

Le panneau de commande s'éteint ou réduit sa luminosité lorsqu'il fait sombre. Appuyez sur n'importe quel bouton pour rallumer les voyants. Ensuite, si aucune autre action n'est réalisée, tous les voyants s'éteignent ou réduisent leur luminosité afin de s'adapter à la luminosité de la pièce.



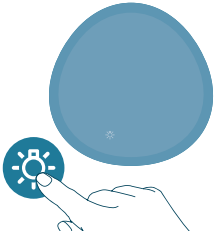

Vous pouvez appuyer sur le bouton de la fonction d'éclairage pour passer en mode Lampe : un anneau lumineux chaleureux entoure alors le panneau de commande. Personnalisez la luminosité de l'éclairage chaleureux dans l'application Air+.



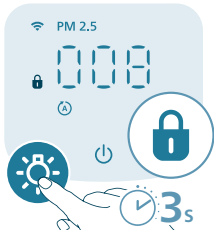

Vous pouvez appuyer sur le bouton  pour éteindre manuellement tous les voyants ainsi que le panneau de commande. Appuyez de nouveau sur le bouton pour rallumer tous les voyants.

Configuration du verrouillage enfant

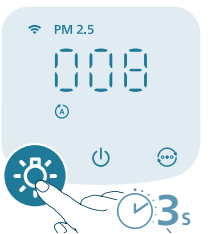

- 1 Appuyez sur le bouton  pendant 3 secondes pour activer la sécurité enfants.
 -  s'affiche à l'écran.



- 2 Appuyez de nouveau sur le bouton  pendant 3 secondes pour désactiver la sécurité enfants.
 -  disparaît de l'écran.

Nettoyage et entretien

Remarque :

Débranchez toujours l'appareil avant de le nettoyer.

N'immergez en aucun cas l'appareil ni dans l'eau ni dans tout autre liquide.

N'utilisez jamais de détergents abrasifs, agressifs ou inflammables (eau de javel, alcool, etc..) pour nettoyer les différentes parties de l'appareil.

N'utilisez jamais de liquides (même de l'eau) pour nettoyer le filtre.

N'essayez pas de nettoyer le capteur de particules avec un aspirateur.

Calendrier de nettoyage

Fréquence	Mode de nettoyage
Lorsque nécessaire	Essuyez la partie en plastique de l'appareil avec un chiffon doux et sec
	Nettoyage du couvercle de la sortie d'air
Tous les deux mois	Nettoyez le capteur de particules à l'aide d'un coton-tige sec
☼ s'affiche à l'écran	Nettoyez la surface du filtre

Nettoyage du boîtier du purificateur d'air

Nettoyez régulièrement l'intérieur et l'extérieur du purificateur d'air pour empêcher que de la poussière ne s'accumule.

- 1 Utilisez un chiffon doux et sec pour nettoyer l'intérieur et l'extérieur du purificateur d'air.
- 2 La sortie d'air peut également être nettoyée à l'aide d'un chiffon doux et sec.

Nettoyage du capteur de particules

Nettoyez le capteur de particules tous les 2 mois pour un fonctionnement optimal de l'appareil.

Si le purificateur d'air est utilisé dans un environnement poussiéreux, il peut nécessiter un nettoyage plus fréquent.

Si le taux d'humidité de la pièce est très élevé, de la condensation peut se former sur le capteur de particules et le voyant de qualité de l'air peut indiquer une moins bonne qualité de l'air qu'en réalité. Si c'est le cas, nettoyez le capteur de particules.

- 1 Éteignez le purificateur d'air et débranchez-le de la prise de courant.

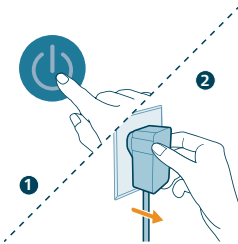

2 Ouvrez le couvercle du capteur de qualité de l'air.



3 Nettoyez le capteur de particules à l'aide d'un coton-tige humidifié.

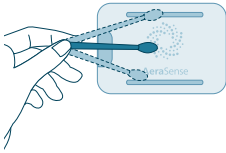

4 Séchez soigneusement toutes les pièces avec un coton-tige sec.

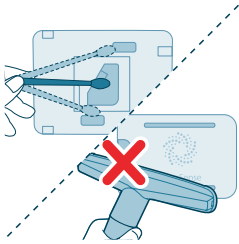

5 Fermez le capteur de qualité de l'air.



Nettoyage de la surface des filtres

Lorsque l'alerte de nettoyage du filtre  s'affiche à l'écran, nettoyez la surface des filtres à l'aide d'un aspirateur.

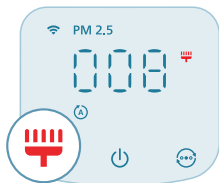

Remarque : Nous recommandons aux personnes allergiques à la poussière, au pollen, aux animaux domestiques ou aux moisissures de ne pas remplacer les filtres par elles-mêmes ou de prendre des mesures de protection, en portant par exemple un masque et des gants.

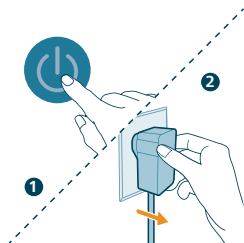

1 Éteignez le purificateur d'air et débranchez-le de la prise de courant.



2 Tirez sur le cache avant pour le détacher de l'appareil.

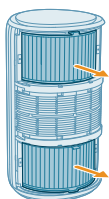

3 Retirez les filtres de l'appareil.

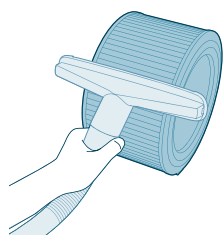

4 Nettoyez la surface du filtre à l'aide d'un aspirateur.

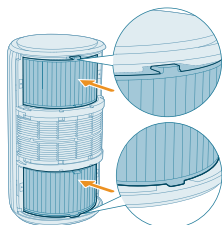

5 Remettez les filtres dans l'appareil.



6 Remettez le cache avant en place.

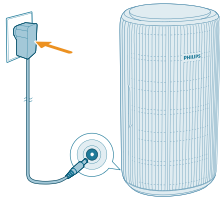

7 Branchez l'adaptateur du purificateur d'air sur le secteur.

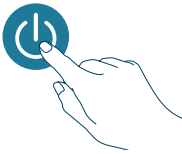

8 Appuyez sur le bouton  pour allumer l'appareil.

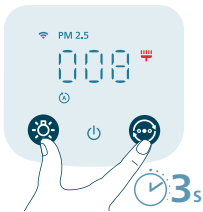

9 Appuyez sur les boutons  et  et maintenez-les enfoncés pendant 3 secondes pour réinitialiser l'intervalle de nettoyage du filtre.

- Vous pouvez également réinitialiser l'intervalle de nettoyage du filtre via l'application Air+.
- Une fois la réinitialisation réussie, l'alerte de nettoyage du filtre disparaît de l'écran.

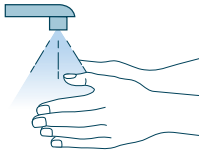

10 Lavez-vous soigneusement les mains après avoir nettoyé les filtres.

Remplacement des filtres

Fonctionnement du verrouillage de protection de l'air sain

Ce purificateur d'air est équipé d'un indicateur de remplacement du filtre afin de garantir des conditions optimales pour le filtre de purification d'air lorsque le purificateur d'air fonctionne. Lorsque les filtres doivent être remplacés, une alerte de remplacement des filtres  s'allume en rouge.

Si les filtres ne sont pas remplacés à temps, le purificateur d'air cesse de fonctionner et se verrouille automatiquement pour protéger la qualité de l'air de la pièce. Remplacez les filtres dès que possible.

Remplacement des filtres

Remarque :

Les filtres ne sont ni lavables ni réutilisables.

Éteignez toujours le purificateur d'air et débranchez-le de la prise secteur avant de remplacer les filtres.

Lorsque l'alerte de remplacement du filtre  s'affiche à l'écran, remplacez le filtre (FY3200).

Remarque : Nous recommandons aux personnes allergiques à la poussière, au pollen, aux animaux domestiques ou aux moisissures de ne pas remplacer les filtres par elles-mêmes ou de prendre des mesures de protection, en portant par exemple un masque et des gants.

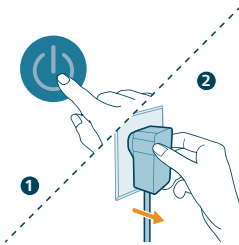

1 Éteignez le purificateur d'air et débranchez-le de la prise de courant.

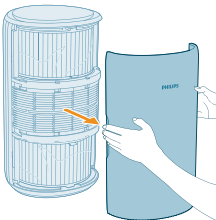

2 Tirez sur le cache avant pour le détacher de l'appareil.

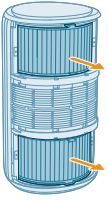

3 Retirez les filtres de l'appareil. Jetez les filtres usagés.

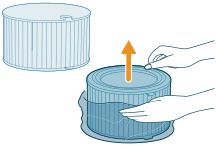

4 Retirez les nouveaux filtres de leur emballage.

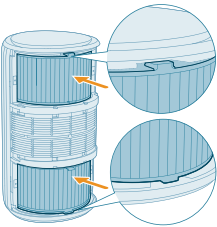

5 Installez les nouveaux filtres dans l'appareil.

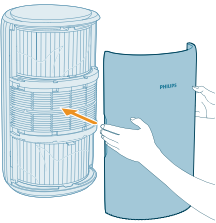

6 Remettez le cache avant en place.

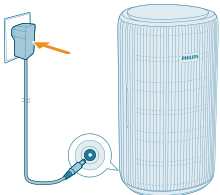

7 Branchez l'adaptateur du purificateur d'air sur le secteur.

8 Appuyez sur le bouton  pour allumer l'appareil.

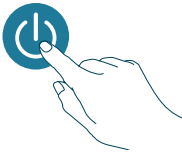

9 Appuyez sur les boutons  et  et maintenez-les enfoncés pendant 3 secondes pour réinitialiser le compteur de durée de vie du filtre.

- Vous pouvez également réinitialiser la durée de vie du filtre via l'application Air+.
- Une fois la réinitialisation réussie, l'alerte de remplacement du filtre disparaît de l'écran.

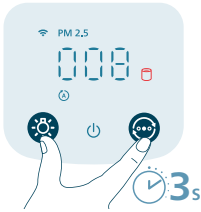

10 Lavez-vous soigneusement les mains après avoir changé les filtres.

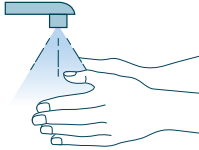

Remarque : Ne sentez pas les filtres car ils contiennent des polluants de l'air.

Réinitialisation du filtre

Vous pouvez remplacer les filtres même avant que l'alerte de remplacement () n'apparaisse sur l'afficheur. Une fois des filtres remplacés, vous devez réinitialiser manuellement le compteur de durée de vie du filtre.

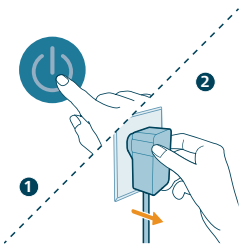

1 Appuyez sur le bouton  pour éteindre l'appareil. Débranchez l'appareil.

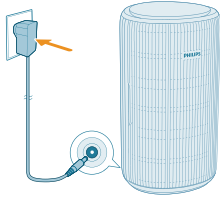

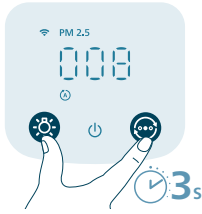

2 Assurez-vous que l'appareil est complètement débranché, puis branchez l'adaptateur secteur sur la prise secteur.



3 Dans les 15 secondes qui suivent la mise en marche, appuyez sur les boutons  et  et maintenez-les enfoncés pendant 3 secondes pour réinitialiser le compteur de durée de vie du filtre.



Rangement

- 1 Éteignez le purificateur d'air et débranchez-le de la prise de courant.
- 2 Nettoyez le purificateur d'air et la surface des filtres (reportez-vous au chapitre « **Nettoyage et entretien** »).
- 3 Laissez toutes les pièces sécher entièrement à l'air libre avant de les ranger.
- 4 Enfermez le filtre dans des sacs en plastique étanches.
- 5 Rangez le purificateur d'air et les filtres dans un endroit frais et sec.
- 6 Lavez-vous toujours soigneusement les mains après avoir manipulé les filtres.

Dépannage

Cette rubrique présente les problèmes les plus courants que vous pouvez rencontrer avec votre appareil. Si vous ne parvenez pas à résoudre le problème à l'aide des informations ci-dessous, contactez le Service Consommateurs de votre pays.

Problème	Solution possible
L'appareil ne fonctionne pas correctement.	Vérifiez que le cache avant est installé correctement. Si ce n'est pas le cas, pour des raisons de sécurité, l'appareil cessera de fonctionner.
	L'alerte de remplacement du filtre est activée, mais vous n'avez pas remplacé le filtre correspondant. Par conséquent, l'appareil est à présent verrouillé. Dans ce cas, remplacez le filtre et réinitialisez le compteur de durée de vie du filtre.
Le flux d'air qui s'échappe de la sortie d'air est significativement plus faible qu'avant.	La surface du filtre est sale. Nettoyez la surface du filtre (reportez-vous au chapitre « Nettoyage et entretien »).

La qualité de l'air ne s'améliore pas alors que l'appareil fonctionne depuis longtemps.	Vérifiez si les filtres ont été retirés de leur emballage.
	Assurez-vous que les deux filtres (FY3200) sont correctement installés.
	La pièce est grande ou la qualité de l'air extérieur est mauvaise.
	Pour une purification optimale, fermez les portes et les fenêtres lorsque vous faites fonctionner le purificateur d'air.
	Il existe des sources de pollution en intérieur. Par exemple, la cigarette, la cuisine, l'encens.
	Les filtres sont en fin de vie. Remplacez-le par un filtre neuf.
L'appareil produit une odeur étrange.	Lors des premières utilisations, l'appareil peut dégager une odeur de plastique. Ce phénomène est normal. Toutefois, si l'appareil dégage une odeur de brûlé même après le retrait du filtre, contactez votre revendeur Philips ou un Centre Service Agréé Philips. Le filtre peut dégager une odeur après avoir été utilisé pendant un moment en raison de l'absorption de gaz intérieurs. Il est recommandé de réactiver le filtre en le positionnant à la lumière directe du soleil pour une utilisation répétée. Si l'odeur persiste, remplacez les filtres.
L'appareil est extrêmement bruyant.	Ce phénomène est normal lorsque l'appareil fonctionne en mode Turbo.
	L'appareil fonctionne à haute vitesse lorsque la qualité de l'air est mauvaise, ce qui causera un niveau de bruit plus élevé. Lorsque vous utilisez l'appareil dans une chambre à coucher la nuit, choisissez la vitesse du mode veille.
	En cas de bruit anormal, contactez le Service Consommateurs de votre pays.
L'appareil continue d'indiquer que je dois remplacer des filtres alors que je l'ai déjà fait.	Vous n'avez peut-être pas réinitialisé le compteur de durée de vie du filtre. Allumez l'appareil. Ensuite, touchez simultanément les boutons  et  pendant 3 secondes.
Le code d'erreur « E1 » apparaît sur l'écran.	Le moteur fonctionne mal. Contactez le Service Consommateurs de votre pays.
La configuration Wi-Fi a échoué.	Assurez-vous que votre smartphone est connecté à un réseau Wi-Fi 2,4 GHz (domestique) et non à un réseau Wi-Fi 5 GHz ou un réseau Wi-Fi public. Pour que l'appairage soit réussi, nous vous conseillons de désactiver vos données mobiles avant de lancer le processus d'appairage.
	Veillez à activer les autorisations suivantes : « Localisation », « Stockage », « Bluetooth® » et « Réseau local » sur votre smartphone. Une fois la configuration Wi-Fi réussie, vous pouvez modifier les paramètres d'autorisation comme vous le souhaitez.

Vérifiez que vous avez saisi le bon mot de passe Wi-Fi. Le mot de passe est sensible à la casse et est limité à 63 caractères. Les caractères spéciaux ne sont pas acceptés.

Assurez-vous que le nom de votre réseau Wi-Fi domestique est correct. Le nom de réseau est sensible à la casse.

Si vous utilisez un VPN sur votre smartphone, désactivez-le avant de commencer le processus d'appairage.

Si votre routeur dispose d'une liste blanche bloquant l'appairage, désactivez-la pour que la connexion réussisse.

Veillez à ce que votre appareil et votre smartphone se trouvent à moins de 10 mètres du routeur.

Assurez-vous que l'application a été mise à jour vers la version la plus récente.

Pour garantir une connexion Wi-Fi solide, évitez de placer votre appareil à proximité d'autres appareils électroniques, de sources de lumière vive ou d'émetteurs susceptibles de provoquer des interférences. Si vous rencontrez des problèmes de connectivité, éloignez l'appareil de ces sources et essayez de le reconnecter au réseau Wi-Fi.

Consultez la section d'aide de l'application pour obtenir de nombreux conseils de dépannage à jour.

Garantie et assistance

Versuni offre une garantie de 2 ans sur ce produit à compter de sa date d'achat. Cette garantie n'est pas valide si un défaut résulte d'une utilisation incorrecte ou d'un mauvais entretien de l'appareil. Notre garantie n'a aucune incidence sur vos droits légaux de consommateur. Si vous avez besoin d'informations supplémentaires ou souhaitez invoquer la garantie, consultez notre site Web www.philips.com/support.

Commande de pièces ou d'accessoires

Si vous devez remplacer une pièce ou tout simplement en acheter une supplémentaire, contactez votre revendeur Philips ou rendez-vous sur www.philips.com/support.

Si vous avez des difficultés pour vous procurer ces pièces, contactez le Service Consommateurs Philips de votre pays.

Važno

Prije uporabe aparata pažljivo pročitajte ovaj korisnički priručnik i spremite ga za buduće potrebe.

Kako bi se osigurala najbolja učinkovitost, preporučujemo nadogradnju programskih datoteka pročišćivača na najnoviju verziju. Tu nadogradnju možete izvršiti putem aplikacije Air+.

Opasnost

- Aparat nemojte čistiti vodom ili nekom drugom tekućinom ili (zapaljivim) sredstvom za čišćenje te spriječite njihovo prodiranje u aparat kako bi se izbjegla opasnost od strujnog udara i/ili požara.
- U blizini aparata nemojte raspršivati zapaljive materijale poput insekticida ili parfema.

Upozorenje

- Prije priključenja aparata provjerite odgovara li mrežni napon naveden na aparatu naponu lokalne mreže.
- Ako je kabel za napajanje oštećen, mora ga zamijeniti tvrtka Philips, ovlašteni Philips servisni centar ili neka druga kvalificirana osoba kako bi se izbjegle opasne situacije.
- Aparat nemojte upotrebljavati ako je adapter, kabel za napajanje ili sam aparat oštećen.
- Smije se upotrebljavati samo s adapterom priloženim u pakiranju s aparatom.
- Ovaj aparat mogu upotrebljavati djeca iznad 8 godina starosti i osobe sa smanjenim fizičkim ili mentalnim sposobnostima te osobe koje nemaju dovoljno iskustva i znanja, pod uvjetom da su pod nadzorom ili da su primili upute u vezi rukovanja aparatom na siguran način te razumiju moguće opasnosti.
- Djeca se ne smiju igrati aparatom.
- Ako nisu pod nadzorom, djeca ne smiju čistiti aparat niti ga održavati.
- Nemojte blokirati ulaz ili izlaz zraka, npr. postavljanjem predmeta na izlaz zraka ili ispred izlaza zraka.
- Onemogućite upadanje stranih predmeta kroz usis zraka u aparat.
- Standardno Wi-Fi sučelje utemeljeno na 802.11b/g/n/ax pri 2,4 GHz s maksimalnom izlaznom snagom od 64 mW EIRP.
- Bluetooth verzije 5.2 (LE) pri frekvenciji 2,4 GHz s RF izlaznom snagom manjom od 10 mW EIRP.
- Preporučujemo da osobe alergične na prašinu, pelud, dlaku kućnih ljubimaca ili plijesan ne mijenjaju filtre ili da poduzmu zaštitne mjere, primjerice da nose masku i rukavice.

Oprez

- Preporučujemo da osobe alergične na prašinu, pelud, dlaku kućnih ljubimaca ili plijesan ne mijenjaju filtre ili da poduzmu zaštitne mjere, primjerice da nose masku i rukavice. Ovaj aparat ne može nadomjestiti odgovarajuću ventilaciju, redovito usisavanje ili uporabu kuhinjske nape ili ventilatora prilikom kuhanja.

- Aparat uvijek upotrebljavajte i stavite na suhu, stabilnu, ravnu i vodoravnu površinu.
- Ostavite najmanje 20 cm prostora oko aparata te najmanje 30 cm slobodnog prostora iznad njega.
- Nemojte sjediti ili stajati na aparatu. Nemojte ništa stavljati na aparat.
- Aparat nemojte postavljati izravno ispod klima-uređaja kako biste spriječili kapanje kondenzata na aparat.
- Upotrebljavajte samo originalne filtre tvrtke Philips posebno namijenjene za ovaj aparat. Nemojte upotrebljavati druge filtre.
- Zapaljenje filtra može uzrokovati nepovratnu opasnost za ljude i/ili ugroziti druge živote. Filtar nemojte upotrebljavati kao gorivo ili u slične svrhe.
- Nemojte tvrdim objektima udarati o aparat (pogotovo ulaz ili izlaz zraka).
- Kako biste spriječili fizičke ozljede ili kvarove uređaja, u ulaz ili izlaz zraka nemojte umetati prste ili predmete.
- Ovaj aparat nemojte upotrebljavati ako ste upotrebljavali dimna sredstva protiv kukaca namijenjena interijerima ili na mjestima gdje ima uljnih taloga, gorućeg tamjana ili isparavanja kemikalija.
- Aparat nemojte upotrebljavati u blizini plinskih aparata, uređaja za grijanje ili kamina.
- Kada želite premjestiti ili očistiti aparat, zamijeniti filter ili provoditi druga održavanja, obavezno iskopčajte aparat iz napajanja.
- Aparat je namijenjen isključivo kućnoj upotrebi u normalnim uvjetima rada.
- Aparat nemojte upotrebljavati u vlažnim okruženjima ili u okruženjima s visokom temperaturom okoline, poput kupaonica ili u prostorijama s velikim promjenama temperature.
- Aparat ne uklanja ugljični monoksid (CO) ili radon (Rn). Nije ga moguće upotrebljavati kao sigurnosni uređaj u slučaju nezgoda sa sagorijevanjima i opasnim kemikalijama.

Elektromagnetska polja (EMF)

Ovaj aparat sukladan je primjenjivim standardima i propisima koji se tiču izloženosti elektromagnetskim poljima.

Recikliranje



Ovaj simbol naznačuje da se proizvod ne smije odlagati s uobičajenim otpadom iz kućanstva (2012/19/EU).

Poštujte propise svoje države o zasebnom prikupljanju električnih i elektroničkih proizvoda. Ispravno odlaganje pridonosi sprječavanju negativnih posljedica po okoliš i ljudsko zdravlje.

Jedinice s filtrom ne mogu se prati niti reciklirati; iskorištene jedinice s filtrom odložite sukladno lokalnim propisima.

Pojednostavljena EU izjava o sukladnosti

DAP B.V. ovime izjavljuje da je radijska oprema tipa AC3210/AC3220/AC3221 u skladu s Direktivom 2014/53/EU. Cjeloviti tekst EU izjave o sukladnosti dostupan je na sljedećoj internetskoj adresi: www.philips.com.

Vaš pročišćivač zraka

Čestitamo vam na kupnji i dobro došli u Philips!

Kako biste potpuno iskoristili podršku koju nudi Philips, registrirajte svoj proizvod na www.philips.com/support.

Pregled proizvoda

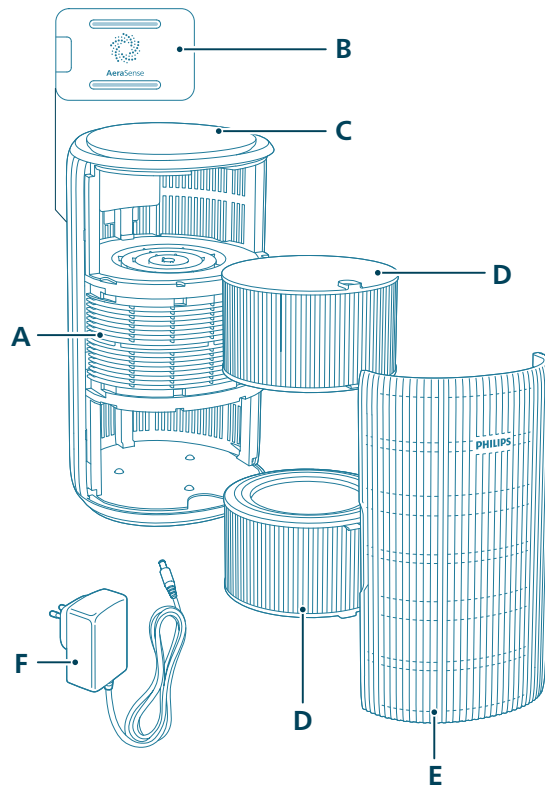

A	Izlaz zraka	D	Filtar (FY3200)
B	Senzor čestica	E	Prednji poklopac
C	Upravljačka ploča	F	Adapter (KA4801A-2402000EU)

Pregled kontrola



Gumbi za upravljanje:

	Gumb za uključivanje/isključivanje		Gumb za funkciju svjetla
	Gumb za izmjenu načina rada		

Pritisnite gumb(e) i zadržite 3 sekunde:

	Funkcija blokade za zaštitu djece		Ponovno postavljanje veze Wi-Fi
	Ponovno postavljanje filtra		

Ploča zaslona:

	Automatski način rada		Način rada Srednja
	Način rada za spavanje		Način rada Turbo
	Indikator veze Wi-Fi	PM2.5	Prikaz PM2.5
	Način rada kojim se upravlja aplikacijom		Indikator blokade za zaštitu djece
	Upozorenje za čišćenje filtra		Upozorenje za zamjenu filtra

Napomena:

Senzor svjetla nalazi se ispod gumba za uključivanje/isključivanje. Pazite da ne bude blokiran nikakvim drugim predmetima.

Početak

Ugradnja filtara

Prije upotrebe uklonite svu ambalažu s filtara.

Napomena: Prije ugradnje filtara provjerite je li pročišćivač zraka iskopčan iz strujne utičnice.

- 1 Povucite prednji poklopac i odvojite ga od aparata.



- 2 Izvadite filtre iz aparata.

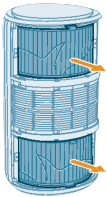

- 3 Uklonite svu ambalažu filtara za pročišćavanje zraka.

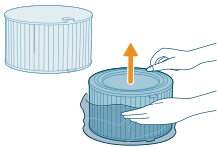

- 4 Vratite filtre u aparat.

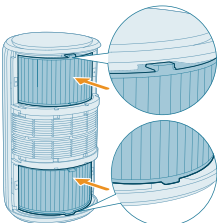



5 Vratite prednji poklopac.

Priključivanje napajanja

Upozorenje: Opasnost od strujnog udara! Prilikom iskopčavanja adaptera za napajanje, uvijek iz utičnice vucite utikač. Nikad nemojte vući kabel.

Adapter za napajanje ukopčava se na sljedeći način:

- Najprije u utičnicu za napajanje na aparatu.
- Zatim u zidnu utičnicu.

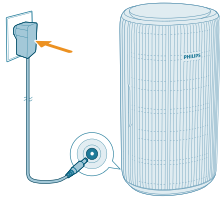

Tumačenje indikatora veze Wi-Fi

Status ikone za Wi-Fi	Status veze Wi-Fi
Bljeska narančasto	Povezivanje s pametnim telefonom
Svijetli narančasto	Povezano s pametnim telefonom
Bljeska bijelo	Povezivanje s poslužiteljem
Svijetli bijelo	Uspostavljena je veza s poslužiteljem
Isključeno	Funkcija Wi-Fi onemogućena je ili su indikatori uređaja isključeni

Veza Wi-Fi



Prvo postavljanje veze Wi-Fi

- 1 Preuzmite i instalirajte aplikaciju „Air+“ tvrtke Philips s web-mjesta App Store ili Google Play.

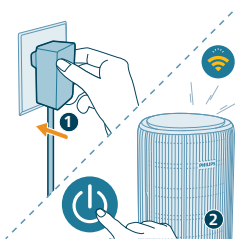

- 2 Ukopčajte utikač pročišćivača zraka u strujnu utičnicu i pritisnite gumb za uključivanje/isključivanje kako biste uključili pročišćivač zraka.
 - Indikator za Wi-Fi  prvi puta bljeska narančasto.

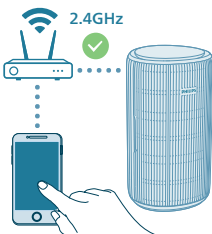

- 3 Provjerite jesu li se pametni telefon ili tablet uspješno povezali s vašom Wi-Fi mrežom.

Napomena:

Omogućite značajku Bluetooth na pametnom telefonu kako biste osigurali glatko uparivanje.

Pazite da pametni telefon bude povezan s (kućnom) Wi-Fi mrežom od 2,4 GHz umjesto s Wi-Fi mrežom od 5 GHz ili javnom Wi-Fi mrežom. Kako bi uparivanje uspješno, preporučujemo da isključite mobilnu podatkovnu vezu prije pokretanja uparivanja.



- 4 Pokrenite aplikaciju „Air+“ tvrtke Philips i pritisnite „Add a device“ (Dodaj uređaj) ili pritisnite gumb „+“ na zaslonu. Slijedite upute na zaslonu kako biste pročišćivač zraka povezali s mrežom.

- Nakon uspješnog povezivanja indikator za Wi-Fi postojano svijetli bijelo.

Napomena:

Upute su primjenjive samo pri prvom postavljanju pročišćivača zraka. Ako je došlo do promjene mreže, treba ponoviti postavljanje.

Ako želite povezati više od jednog pročišćivača zraka s pametnim telefonom ili tabletom, pročišćivač zraka možete dodati u aplikaciji na dodatnim pametnim telefonima bez ponovnog postavljanja veze Wi-Fi na uređaju.

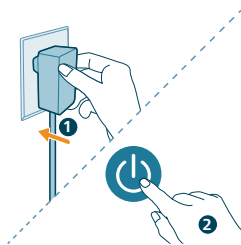

Udaljenost između pametnog telefona ili tableta i pročišćivača zraka mora biti manja od 10 m i bez prepreka.

Ponovno postavljanje veze Wi-Fi

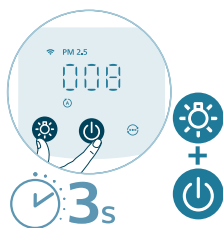

- 1** Priključite utikač pročišćivača zraka u električnu utičnicu i pritisnite  kako biste uključili pročišćivač zraka.



- 2** Istovremeno pritisnite gumb  i  te zadržite 3 sekunde dok se ne oglasi zvučni signal.
- Pročišćivač zraka prelazi u način rada za uparivanje.
 - Indikator za Wi-Fi  bljeska narančasto.
- 3** Pratite korake 3 – 4 u odjeljku „Prvo postavljanje veze Wi-Fi“.

Upotreba pročišćivača zraka

Tumačenje indikatora za kvalitetu zraka

Kad se uključi, pročišćivač zraka početi će skenirati kvalitetu zraka. Nakon približno 30 sekundi senzor čestica bira boju koja odgovara kvaliteti čestica koje se prenose zrakom u zraku okruženja.

Boja indikatora kvalitete zraka određuje se očitanjem razine čestica PM2.5.

PM2.5

Senzorna tehnologija AeraSense precizno utvrđuje i brzo reagira na čak i najmanje promjene čestica u zraku. Pruža vam sigurnost s povratnim informacijama o PM2.5 u stvarnom vremenu.

Većina onečišćenja zraka u zatvorenom prostoru pripada pod PM2.5 – čime se označavaju zrakom nošene čestice onečišćenja manje od 2,5 mikrometara. Uobičajeni izvori sitnih čestica u zatvorenom prostoru su duhanski dim, kuhanje i svijeće. Neke zrakom nošene bakterije i najmanje spore plijesni te alergenske čestice od kućnih ljubimaca i grinja također se ubrajaju pod PM2.5.

Razina PM2.5	Boja za kvalitetu zraka	Razina kvalitete zraka
≤ 12	Plava	Dobra
13 – 35	Plavo-ljubičasta	Prihvatljiva
36 – 55	Ljubičasto-crvena	Loša
> 55	Crvena	Vrlo loša

Uključivanje i isključivanje

Napomena:

Za optimalnu učinkovitost pročišćavanja zatvorite vrata i prozore.

Zavjese držite podalje od ulaza ili izlaza za zrak.

1 Utikač pročišćivača zraka ukopčajte u zidnu utičnicu.

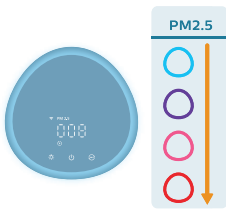
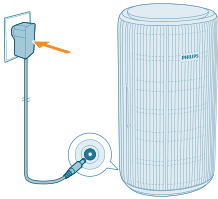

2 Pritisnite gumb za uključivanje/isključivanje kako biste uključili pročišćivač zraka.

- Pročišćivač zraka oglašava se zvučnim signalom.
- Tijekom zagrijavanja na zaslonu se prikazuje **---**. Zatim pročišćivač zraka prikazuje razinu PM2.5 nakon mjerenja kvalitete zraka.
- Pročišćivač zraka radi u automatskom načinu rada dok se na zaslonu prikazuje PM2.5.

3 Ponovo pritisnite gumb za uključivanje/isključivanje kako biste isključili pročišćivač zraka.

Napomena: Ako pročišćivač zraka nakon ISKLJUČENJA ostavite priključenim na električnu utičnicu, po ponovnom UKLJUČENJU pročišćivač zraka radit će po prethodnim postavkama.

Promjena postavke načina rada

Pritiskom gumba za izmjenu načina rada možete odabrati **Automatski način rada**, **način rada Srednja**, **način rada Turbo** ili **Način rada za spavanje**. Dodatni načini rada mogu se odabrati u aplikaciji Air+.

Automatski način rada (A): pročišćivač zraka automatski podešava brzinu ventilatora sukladno kvaliteti zraka u okruženju.





Način rada Srednja (🌀): U načinu rada Srednja pročišćivač zraka radi pri srednjoj brzini.



Način rada Turbo (🌀): Pročišćivač zraka radi pri najvećoj brzini.

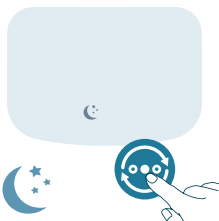

Način rada za spavanje (🌙): Pročišćivač zraka radi tiho pri maloj brzini. Indikatori zaslona isključuju se nakon 3 sekunde.

- **Način rada za spavanje za alergičare:** Ovaj način rada može se omogućiti u aplikaciji Air+. Način rada za spavanje za alergičare pretvara Način rada za spavanje u snažniji način rada kad to trebate. Kad ga omogućite, Način rada za spavanje automatski prilagođava brzinu ventilatora na sličan način kao Automatski način rada, održavajući razinu zvuka niskom. Ovaj je način rada idealan za osobe koje žele veću učinkovitost noću u odnosu na standardni Način rada za spavanje.



Način rada kojim se upravlja aplikacijom (📱): Aparat radi u načinu rada koji je dostupan samo putem aplikacije, kao što su dodatne ručne brzine ventilatora ili drugi načini rada koji su prilagođeni u aplikaciji.

Napomena: Način rada kojim se upravlja aplikacijom dostupan je SAMO putem aplikacije nakon uspješnog uspostavljanja veze Wi-Fi.

Uporaba funkcije svjetla



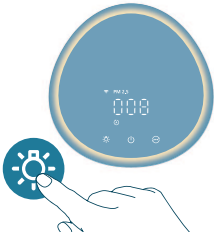

S pomoću senzora za svjetlo upravljačka ploča može se automatski uključiti, isključiti ili prigušiti sukladno razini osvjetljenja u okruženju.

Kada je okolina tamna, upravljačka ploča bit će isključena ili prigušena. Za uključivanje svjetla pritisnite bilo koji gumb. Sva svjetla će se, ako ne provedete dodatne radnje, ponovno isključiti ili prigušiti sukladno razini osvjetljenja u okruženju.



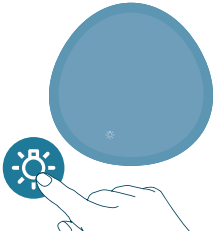

Možete pritisnuti gumb za funkciju svjetla kako biste prešli na način rada svjetiljke: krug ugodnog svjetla oko upravljačke ploče. Svjetlinu ugodnog svjetla prilagodite u aplikaciji Air+.



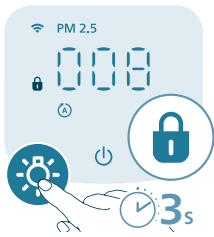

Sva svjetla i upravljačku ploču možete isključiti pritiskom gumba . Za aktiviranje svih indikatora ponovo pritisnite gumb.

Postavljanje blokade za zaštitu djece



- 1 Pritisnite gumb  3 sekunde kako biste aktivirali blokadu za zaštitu djece.
 - Na zaslonu se prikazuje .



- 2 Ponovo pritisnite gumb  3 sekunde kako biste deaktivirali blokadu za zaštitu djece.
 -  će nestati sa zaslona.

Čišćenje i održavanje

Napomena:

Prije čišćenja aparata kabel za napajanje obavezno iskopčajte iz utičnice.

Aparat nikad nemojte uranjati u vodu ili neku drugu tekućinu.

Nijedan dio aparata nikad nemojte čistiti abrazivnim, agresivnim ili zapaljivim sredstvima za čišćenje ili alkoholom.

Filtar nikad nemojte čistiti tekućinama (uključujući vodu).

Senzor čestica nemojte pokušavati očistiti usisivačem.

Plan čišćenja

Učestalost	Metoda čišćenja
Po potrebi	Plastične dijelove aparata obrišite mekom, suhom krpom
	Očistite poklopac izlaza zraka
Svaka dva mjeseca	Očistite senzor čestica pamučnim štapićem
 se prikazuje na zaslonu	Očistite površinu filtra

Čišćenje kućišta pročišćivača zraka

Redovito čistite unutrašnje i vanjske dijelove pročišćivača zraka kako biste spriječili nakupljanje prašine.

- 1 Mekom, suhom krpom očistite unutarnje i vanjske dijelove pročišćivača zraka.
- 2 Izlaz za zrak također se može čistiti mekom, suhom krpom.

Čišćenje senzora čestica

Za optimalan rad aparata senzor čestica očistite svaka 2 mjeseca.

Ako se pročišćivač zraka upotrebljava u prašnjavom okruženju, možda ga treba čistiti češće.

Ako je razina vlažnosti u prostoriji vrlo visoka, na senzoru čestica može doći do kondenzacije, pri čemu indikator za kvalitetu zraka može ukazivati na lošiju kvalitetu zraka, premda je kvaliteta zraka zapravo dobra. Ako se to dogodi, očistite senzor čestica.

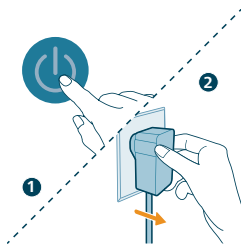

- 1 Isključite pročišćivač zraka i iskopčajte ga iz strujne utičnice.

2 Otvorite poklopac senzora kvalitete zraka.

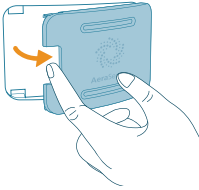

3 Očistite senzor čestica vlažnim pamučnim štapićem.

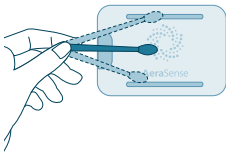

4 Sve dijelove temeljito osušite suhim pamučnim štapićem.

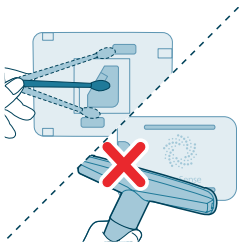

5 Zatvorite senzor kvalitete zraka.



Čišćenje površine filtera

Kad se na zaslonu prikaže upozorenje za čišćenje filtera , očistite površinu filtera usisavačem.



Napomena: Preporučujemo da osobe alergične na prašinu, pelud, dlaku kućnih ljubimaca ili plijesan ne mijenjaju filtre ili da poduzmu zaštitne mjere, primjerice da nose masku i rukavice.

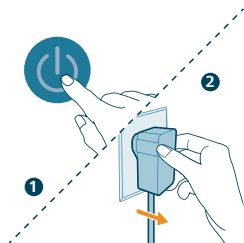

1 Isključite pročišćivač zraka i iskopčajte ga iz strujne utičnice.

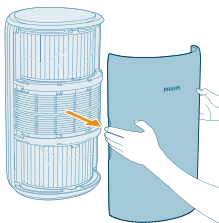

2 Povucite prednji poklopac i odvojite ga od aparata.

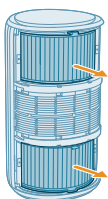

3 Izvadite filtre iz aparata.

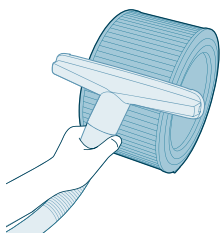

4 Površinu filtera očistite usisivačem.

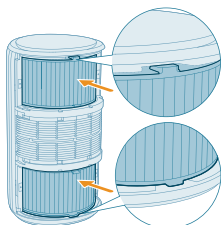

5 Vratite filtre u aparat.



6 Vratite prednji poklopac.

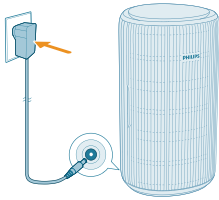

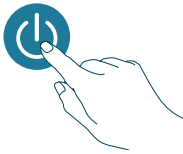

7 Adapter pročišćivača zraka ukopčajte u strujnu utičnicu.

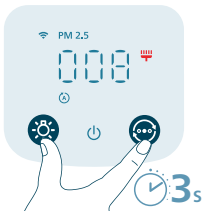

8 Pritisnite gumb  za uključivanje aparata.



9 Pritisnite i 3 sekunde zadržite gumbе  i  kako biste ponovo postavili vrijeme čišćenja filtra.

- Vrijeme čišćenja filtra možete ponovo postaviti i putem aplikacije Air+.
- Nakon uspješnog ponovnog postavljanja upozorenje za čišćenje filtra nestat će sa zaslona.



10 Nakon čišćenja filtara temeljito operite ruke.

Zamjena filtera

Objašnjenje blokade za zaštitu zdravog zraka

Pročišćivač zraka opremljen je indikatorom za zamjenu filtra koji osigurava optimalno stanje filtra pročišćivača zraka tijekom rada pročišćivača zraka. Kad filtre treba zamijeniti, upozorenje za zamjenu filtra  počeo će svijetliti crveno.

Ako filtre ne zamijenite na vrijeme, pročišćivač zraka prekida rad i automatski se zaključava radi zaštite kvalitete zraka u prostoriji. Filtre zamijenite što je moguće prije.

Zamjena filtera

Napomena:

Filtiri se ne mogu prati ili ponovo upotrebljavati.

Prije zamjene filtera obavezno isključite pročišćivač zraka i iskopčajte ga iz strujne utičnice.

Kad se upozorenje za zamjenu filtra  prikaže na zaslonu, zamijenite filter (FY3200).

Napomena: Preporučujemo da osobe alergične na prašinu, pelud, dlaku kućnih ljubimaca ili plijesan ne mijenjaju filtre ili da poduzmu zaštitne mjere, primjerice da nose masku i rukavice.

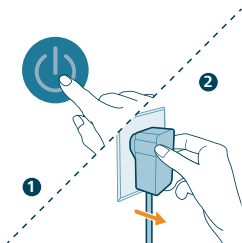

1 Isključite pročišćivač zraka i iskopčajte ga iz strujne utičnice.

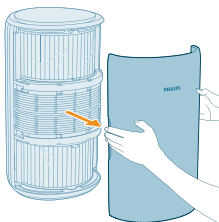

2 Povucite prednji poklopac i odvojite ga od aparata.

3 Izvadite filtre iz aparata. Iskorištene filtre odložite u otpad.

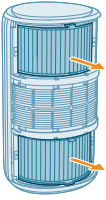

4 Uklonite svu ambalažu s novih filtara.

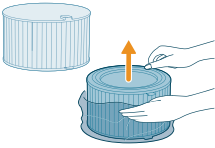

5 Umetnite nove filtre u aparat.

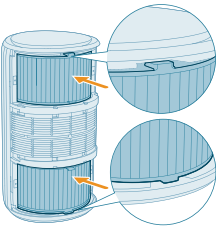

6 Vratite prednji poklopac.

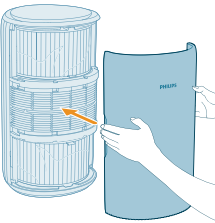

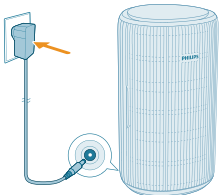

7 Adapter pročišćivača zraka ukopčajte u strujnu utičnicu.

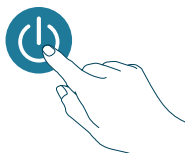

8 Pritisnite gumb  za uključivanje aparata.



9 Pritisnite i 3 sekunde zadržite gumbе  i  kako biste ponovo postavili brojač trajanja filtra.

- Trajanje filtra možete ponovo postaviti i putem aplikacije Air+.
- Nakon uspješnog ponovnog postavljanja upozorenje za zamjenu filtra nestat će sa zaslona.

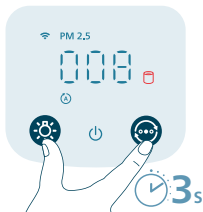



10 Nakon zamjene filtera temeljito operite ruke.

Napomena: Nemojte mirisati filtre jer su u njima skupljeni onečišćivači iz zraka.



Ponovno postavljanje filtra

Filtre možete zamijeniti i prije prikaza upozorenja za zamjenu filtra () na zaslonu. Nakon zamjene filtera ručno trebate ponovo postaviti brojač trajanja filtra.

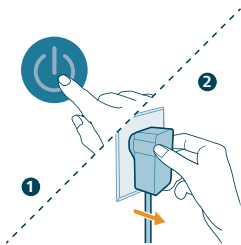

1 Pritisnite gumb  kako biste isključili aparat. Iskopčajte aparat.

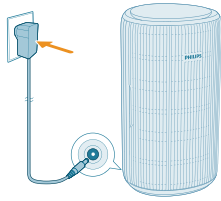

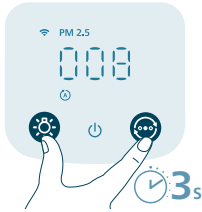

- 2 Provjerite je li aparat potpuno iskopčan, a zatim ukopčajte adapter za napajanje u strujnu utičnicu.



- 3 Unutar 15 sekundi nakon uključivanja pritisnite i 3 sekunde zadržite gumb  i  kako biste ponovo postavili brojač trajanja filtra.



Spremanje

- 1 Isključite pročišćivač zraka i iskopčajte ga iz strujne utičnice.
- 2 Očistite pročišćivač zraka i površinu filtera (pogledajte poglavlje „**Čišćenje i održavanje**“).
- 3 Prije spremanja pričekajte da se svi dijelovi temeljito osuše.
- 4 Filtre zamotajte u plastične vrećice koje ne propuštaju zrak.
- 5 Pročišćivač zraka i filtre spremite na hladno i suho mjesto.
- 6 Nakon rukovanja filterima obavezno temeljito operite ruke.

Rješavanje problema

U ovom poglavlju opisani su uobičajeni problemi vezani uz uporabu aparata. Ako problem ne možete riješiti pomoću informacija u nastavku, kontaktirajte centar za potrošače u svojoj državi.

Problem	Moguće rješenje
Aparat ne radi ispravno.	<p>Provjerite je li prednji poklopac pravilno postavljen. Ako nije, iz sigurnosnih razloga, aparat će prestati raditi.</p> <p>Alarm za zamjenu filtera uključen je, premda ste zamijenili odgovarajući filter. Zbog toga je aparat sada zaključan. U tom slučaju zamijenite filter i ponovo postavite brojač vijeka trajanja filtera.</p>
Protok zraka iz izlaza za zrak znatno je slabiji nego prije.	Površina filtera je prljava. Očistite površinu filtera (pogledajte poglavlje „Čišćenje i održavanje“).
Kvaliteta zraka ne povećava se, iako aparat dugo radi.	Provjerite je li s filtera uklonjen ambalažni materijal.

	Provjerite jesu li dva filtra (FY3200) pravilno postavljena.
	Prostorija je velika ili je kvaliteta zraka na otvorenom loša.
	Za optimalnu učinkovitost pročišćivača zatvorite vrata i prozore kada upotrebljavate pročišćivač zraka.
	Postoje izvori onečišćenja u zatvorenom prostoru. Na primjer pušenje, kuhanje, tamjan.
	Bliži se kraj vijeka trajanja filtera. Zamijenite filter novim filtrom.
Aparat proizvodi čudan miris.	Prilikom prvih nekoliko uporaba aparata može se osjetiti miris plastike. To je normalno. No ako se u aparatu razvija miris paljevine čak i nakon zamjene filtra, obratite se prodavaču proizvoda tvrtke Philips ili ovlaštenom servisnom centru tvrtke Philips. Filter nakon nekog vremena upotrebe može uzrokovati mirise zbog apsorpcije plinova u zatvorenom prostoru. Za ponovne uporabe preporučuje se reaktivirati filter izravnim izlaganjem sunčevoj svjetlosti. Ako se neugodan miris nastavi pojavljivati, zamijenite filtre.
Aparat je izuzetno glasan.	To je uobičajeno kad aparat radi u načinu rada Turbo. Kad je kvaliteta zraka loša, aparat radi velikom brzinom, zbog čega je glasniji. Za upotrebu aparata noću u spavaćoj sobi odaberite brzinu načina rada za spavanje. Ako čujete neuobičajen zvuk, obratite se centru za potrošače u svojoj državi.
Aparat i dalje naznačuje da treba zamijeniti filtre, no to je već učinjeno.	Možda niste ponovo postavili brojač trajanja filtra. Uključite aparat. Zatim istovremeno dodirnite gumbе  i  te ih zadržite 3 sekunde.
Na zaslonu se prikazuje kôd pogreške „E1“.	Motor je neispravan. Obratite se centru za potrošače u svojoj državi.
Postavljanje veze Wi-Fi nije uspjelo.	Pazite da pametni telefon bude povezan s (kućnom) Wi-Fi mrežom od 2,4 GHz umjesto s Wi-Fi mrežom od 5 GHz ili javnom Wi-Fi mrežom. Kako bi uparivanje uspjelo, preporučujemo da isključite mobilnu podatkovnu vezu prije pokretanja uparivanja. Omogućite sljedeća dopuštenja: „Lokacija“, „Pohrana“, „Bluetooth“ i „Lokalna mreža“ na pametnom telefonu. Nakon uspješnog postavljanja veze Wi-Fi postavke dopuštenja možete promijeniti po želji. Provjerite jeste li unijeli točnu lozinku za Wi-Fi. Lozinka razlikuje velika i mala slova, a maksimalna duljina je 63 znaka. Nisu dopušteni posebni simboli. Provjerite je li točan mrežni naziv vaše kućne Wi-Fi mreže. U nazivu mreže razlikuju se velika i mala slova.

Ako upotrebljavate VPN na pametnom telefonu, isključite ga prije pokretanja uparivanja.

Ako usmjerivač ima postavljen popis odobrenih uređaja radi blokiranja uparivanja, onemogućite taj popis kako bi povezivanje uspjelo.

Pazite da uređaj i pametni telefon budu do 10 metara od usmjerivača.

Pazite da aplikacija bude ažurirana na najnoviju verziju.

Kako bi se osigurala jaka veza Wi-Fi, nastojte ne stavljati uređaj blizu drugih elektroničkih uređaja, izvora jarke svjetlosti ili signalnih stanica koje mogu uzrokovati smetnje. Ako dode do problema s povezivanjem, premjestite uređaj dalje od tih izvora i pokušajte ponoviti povezivanje s Wi-Fi mrežom.

U odjeljku za pomoć u aplikaciji potražite opsežne i ažurirane savjete za rješavanje problema.

Jamstvo i podrška

Versuni nudi dvogodišnje jamstvo na ovaj proizvod nakon kupnje. Ovo jamstvo ne vrijedi ako je kvar posljedica nepravilne uporabe ili lošeg održavanja. Ovo jamstvo ne utječe na vaša zakonska potrošačka prava. Ako trebate više informacija ili se želite pozvati na jamstvo, posjetite naše web-mjesto **www.philips.com/support**.

Naručivanje dijelova ili dodatne opreme

Ako budete trebali zamijeniti dio ili ako želite kupiti dodatni dio, posjetite prodavača proizvoda tvrtke Philips ili posjetite **www.philips.com/support**. Ako imate problema u nabavljanju dijelova, kontaktirajte centar za korisničku podršku tvrtke Philips u svojoj državi.

Importante

Prima di utilizzare l'apparecchio, leggere attentamente il presente manuale dell'utente e conservarlo per eventuali riferimenti futuri.

Per prestazioni ottimali, si consiglia di aggiornare il firmware del purificatore alla versione più recente. È possibile eseguire questo aggiornamento tramite l'app Air+.

Pericolo

- Non pulire l'apparecchio con acqua, altre sostanze liquide o un detergente (infiammabile) e impedirne eventuali infiltrazioni nell'apparecchio, per evitare scosse elettriche e/o il pericolo di incendio.
- Non spruzzare sostanze infiammabili, quali insetticidi o profumo, in prossimità dell'apparecchio.

Avvertenza

- Prima di collegare l'apparecchio, verificare che la tensione riportata sullo stesso corrisponda alla tensione disponibile.
- Se il cavo di alimentazione è danneggiato deve essere sostituito da Philips, da un centro di assistenza autorizzato Philips o da persone qualificate al fine di evitare possibili danni.
- Non utilizzare l'apparecchio se l'adattatore, il cavo di alimentazione o l'apparecchio stesso sono danneggiati.
- Da utilizzare solo con l'adattatore fornito con l'apparecchio.
- Quest'apparecchio può essere usato da bambini da 8 anni in su e da persone con capacità mentali, fisiche o sensoriali ridotte, prive di esperienza o conoscenze adatte, a condizione che tali persone abbiano ricevuto assistenza o formazione per utilizzare l'apparecchio in maniera sicura e capiscano i potenziali pericoli associati a tale uso.
- Evitare che i bambini giochino con l'apparecchio.
- Le operazioni di pulizia e manutenzione non devono essere eseguite da bambini senza la supervisione di un adulto.
- Non ostruire l'ingresso e l'uscita dell'aria, ad esempio posizionando oggetti sull'uscita dell'aria o davanti all'ingresso dell'aria.
- Assicurarsi che corpi estranei non entrino nell'apparecchio attraverso l'uscita dell'aria.
- Interfaccia Wi-Fi standard basata su 802.11b/g/n/ax a 2,4 GHz con potenza massima in uscita di 64 mW EIRP.
- Bluetooth versione 5.2 (LE) a una frequenza di 2.4 GHz con potenza in uscita RF inferiore a 10 mW EIRP.
- Si raccomanda alle persone allergiche alla polvere, ai pollini, agli animali domestici o alle muffe di non sostituire i filtri in autonomia o di adottare misure protettive, come maschere e guanti.

Attenzione

- Questo apparecchio non sostituisce gli apparecchi di ventilazione; si consiglia pertanto una pulizia regolare degli ambienti con l'aspirapolvere e di utilizzare cappe aspiranti o ventole durante la cottura.

- Posizionare e utilizzare sempre l'apparecchio su una superficie asciutta, piana, stabile e orizzontale.
- Lasciare almeno 20 cm di spazio libero intorno all'apparecchio e almeno 30 cm di spazio libero sopra l'apparecchio.
- Non sedersi o salire sull'apparecchio. Non posizionare alcun oggetto sopra l'apparecchio.
- Non posizionare l'apparecchio direttamente sotto un condizionatore per evitare che la condensa finisca sull'apparecchio.
- Utilizzare solo i filtri originali Philips studiati appositamente per questo apparecchio. Non utilizzare altri filtri.
- La combustione del filtro può compromettere o causare danni irreversibili alle persone. Non utilizzare il filtro come combustibile o per finalità simili.
- Non urtare l'apparecchio con oggetti duri (in particolare le prese dell'aria).
- Non inserire le dita o altri oggetti nelle prese dell'aria per evitare danni fisici o il malfunzionamento dell'apparecchio.
- Non utilizzare questo apparecchio se è stato spruzzato insetticida a gas per uso domestico o in luoghi in cui siano presenti residui oleosi, incensi accesi o vapori chimici.
- Non utilizzare l'apparecchio nelle vicinanze di apparecchi a gas, dispositivi di riscaldamento o caminetti.
- Scollegare sempre l'apparecchio quando si desidera spostarlo e pulirlo, sostituire il filtro o eseguire altri interventi di manutenzione.
- Questo apparecchio è destinato esclusivamente a uso domestico in normali condizioni operative.
- Non utilizzare l'apparecchio in ambienti con umidità elevata o temperature alte, ad esempio il bagno, o in stanze soggette a notevoli cambiamenti di temperatura.
- L'apparecchio non rimuove il monossido di carbonio (CO) o il radon (Rn). Non può essere utilizzato come dispositivo di sicurezza in caso di incidenti con processi di combustione e sostanze chimiche pericolose.

Campi elettromagnetici (EMF)

Questo apparecchio è conforme agli standard e alle norme applicabili relativi all'esposizione ai campi elettromagnetici.

Riciclaggio



- Questo simbolo indica che il prodotto non può essere smaltito con i normali rifiuti domestici (2012/19/UE).
- Ci sono due situazioni in cui potete restituire gratuitamente il prodotto vecchio a un rivenditore:
 - 1** Quando acquistate un prodotto nuovo, potete restituire un prodotto simile al rivenditore.
 - 2** Se non acquistate un prodotto nuovo, potete restituire prodotti con dimensioni inferiori a 25 cm (lunghezza, altezza e larghezza) ai rivenditori con superficie dedicata alla vendita di prodotti elettrici ed elettronici superiore ai 400 m².

- In tutti gli altri casi, attenetevi alle normative di raccolta differenziata dei prodotti elettrici ed elettronici in vigore nel vostro paese: un corretto smaltimento consente di evitare conseguenze negative per l'ambiente e per la salute.
- Raccolta differenziata dei rifiuti. Controlla le linee guida del tuo Comune. I gruppi del filtro sono non lavabili e non riciclabili; smaltire i gruppi del filtro usati in conformità alle normative locali.

Dichiarazione di conformità UE semplificata

Con la presente, DAP B.V. dichiara che l'apparecchiatura radio di tipo AC3210/AC3220/AC3221 è conforme alla Direttiva 2014/53/UE. Il testo completo della dichiarazione di conformità europea è disponibile al seguente indirizzo web: www.philips.com.

Purificatore d'aria

Congratulazioni per l'acquisto e benvenuti in Philips!

Per trarre il massimo vantaggio dall'assistenza fornita da Philips, registrare il prodotto sul sito www.philips.com/support.

Panoramica del prodotto

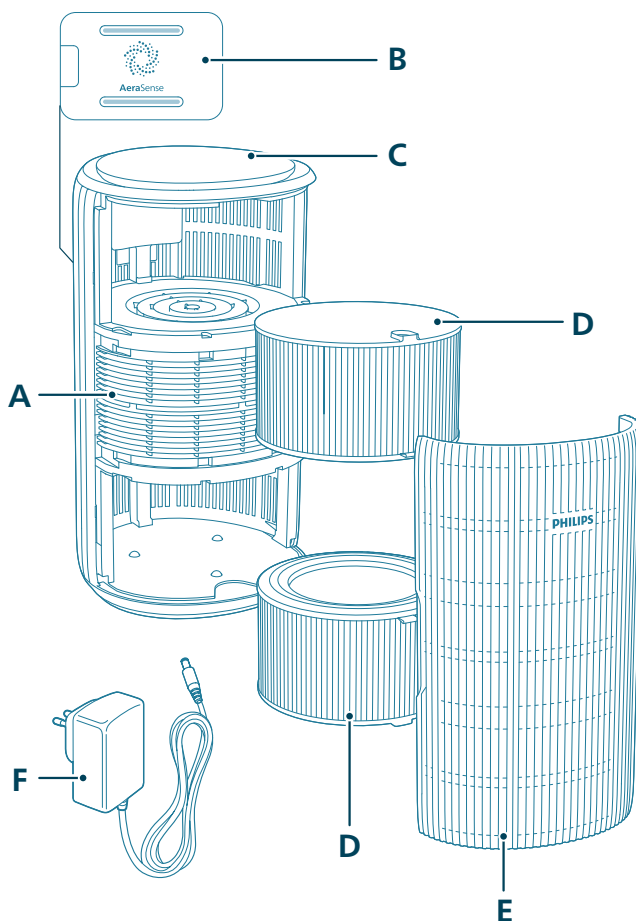

A Uscita dell'aria

B Sensore di particelle

C Pannello di controllo

D Filtro (FY3200)

E Pannello anteriore

F Adattatore (KA4801A-2402000EU)

Panoramica dei comandi



Pulsanti di comando:

 Pulsante on/off  Pulsante della funzione luminosa

 Pulsante di selezione della modalità

Tenere premuti i pulsanti per 3 secondi:

 Blocco bambini  Ripristino del Wi-Fi

 Reimpostazione del filtro

Display:

 Modalità Automatica  Modalità Media

 Modalità silenziosa  Modalità Turbo

 Indicatore Wi-Fi **PM2.5** Display PM2.5

 Modalità di gestione tramite app  Indicatore del blocco bambini

 Avviso di pulizia del filtro  Avviso di sostituzione del filtro

Nota:

il sensore luminoso si trova sotto il pulsante di accensione. Assicurarsi che non sia ostruito da altri oggetti.

Guida introduttiva

Installazione dei filtri

Rimuovere completamente l'imballaggio del filtro prima dell'utilizzo.

Nota: prima di installare i filtri, assicurarsi che il purificatore d'aria non sia collegato alla presa elettrica.

- 1 Tirare il coperchio anteriore e rimuoverlo dall'apparecchio.



- 2 Estrarre i filtri dall'apparecchio.



- 3 Rimuovere tutto il materiale di imballaggio dai filtri di purificazione dell'aria.

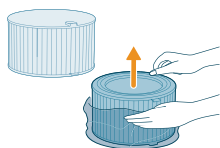

- 4 Reinscrivere i filtri nell'apparecchio.

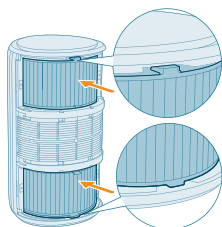



5 Riposizionare il coperchio anteriore.

Collegamento dell'alimentazione

ATTENZIONE: rischio di scosse elettriche! Quando si scollega l'alimentatore, staccare sempre la spina dalla presa. Non tirare mai il cavo.

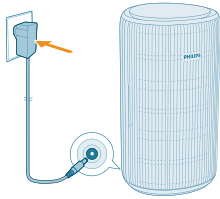

Collegare l'alimentatore:

- Prima, alla presa presente sull'apparecchio.
- Poi, alla presa a muro.

Funzionamento dell'indicatore Wi-Fi

Stato dell'icona Wi-Fi	Stato della connessione Wi-Fi
Arancione lampeggiante	Collegamento allo smartphone
Arancione fisso	Collegato allo smartphone
Bianco lampeggiante	Connessione al server
Bianco fisso	Connesso al server
Off	Funzione Wi-Fi disattivata o le spie del dispositivo sono spente

Connessione Wi-Fi

Configurazione della connessione Wi-Fi per la prima volta

- 1 Scaricare e installare l'app Philips "Air+" dall'App Store o da Google Play.

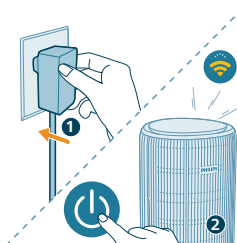

- 2 Inserire la spina del purificatore d'aria nella presa di corrente e premere il pulsante di accensione.
 - L'indicatore Wi-Fi  lampeggia in arancione per la prima volta.

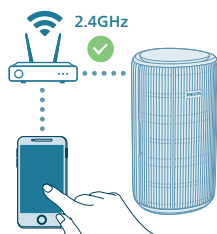

- 3 Verificare che lo smartphone o il tablet siano collegati correttamente alla rete Wi-Fi.

Nota:

attivare la funzione Bluetooth sullo smartphone per associare correttamente il dispositivo.

Assicurarsi che lo smartphone sia connesso a una rete Wi-Fi a 2,4 GHz (domestica) invece di una rete Wi-Fi a 5 GHz o pubblica. Per eseguire correttamente l'associazione, si consiglia di disattivare i dati mobili prima di procedere.

- 4 Avviare l'app Philips "Air+" e fare clic su "**Aggiungi un dispositivo**" o premere il pulsante "+" sullo schermo. Seguire le istruzioni sullo schermo per collegare il purificatore d'aria alla rete.

- Una volta stabilita la connessione, l'indicatore Wi-Fi rimane bianco fisso.

Nota:

questa istruzione è valida soltanto quando il purificatore d'aria viene configurato per la prima volta. Se si modifica la rete, la configurazione deve essere eseguita di nuovo.

Se si desidera connettere più di un purificatore d'aria al proprio smartphone o tablet, è possibile aggiungere il purificatore nell'app su altri smartphone senza dover ripristinare la connessione Wi-Fi sul dispositivo.

Assicurarsi che la distanza tra lo smartphone o il tablet e il purificatore d'aria sia inferiore a 10 m e che non siano presenti ostacoli.



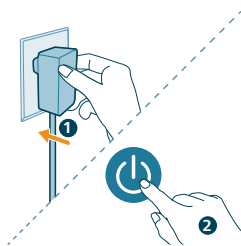

Ripristino della connessione Wi-Fi

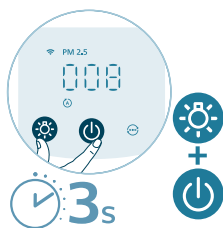

1 Inserire la spina del purificatore d'aria nella presa di corrente e accenderlo premendo .



2 Tenere premuti contemporaneamente i pulsanti  e  e per 3 secondi fino a quando non viene emesso un segnale acustico.

- Il purificatore d'aria entra in modalità di associazione.

- L'indicatore Wi-Fi  lampeggia in arancione.

3 Seguire i passaggi 3 e 4 nella sezione "Configurazione della connessione Wi-Fi per la prima volta".

Utilizzo del purificatore d'aria

Spie della qualità dell'aria

Una volta acceso, il purificatore d'aria inizia a eseguire la scansione della qualità dell'aria. Dopo circa 30 secondi, il sensore di particelle seleziona il colore che corrisponde alla qualità delle particelle sospese nell'aria circostante.

Il colore della spia della qualità dell'aria è stabilito dalla differenza di umidità.

PM2.5

La tecnologia AeraSense rileva in modo accurato e risponde rapidamente anche alle più piccole modifiche nell'aria. Offre la tranquillità di un feedback per PM2.5 in tempo reale.

La maggior parte delle sostanze inquinanti dell'aria rientra nella categoria denominata PM2.5, che si riferisce alle particelle inquinanti presenti nell'aria più piccole di 2,5 micrometri. Le fonti più comuni di particelle fini in interni sono fumo di tabacco, vapori di cucina e candele accese. Rientrano tra le particelle PM2.5 anche alcuni batteri presenti nell'aria, le spore di muffa più piccole, gli allergeni degli animali e l'acaro della polvere.

Livello PM2,5	Colore della qualità dell'aria	Livello della qualità dell'aria
≤12	Blu	Buona
13 - 35	Blu-viola	Accettabile
36 - 55	Viola-rosso	Scarsa
>55	Rosso	Molto scarsa

Accensione e spegnimento

Nota:

per prestazioni ottimali di purificazione, chiudere porte e finestre.

Assicurarsi che le tende non entrino in contatto con le prese d'aria.

1 Inserire la spina del purificatore d'aria nella presa di corrente.

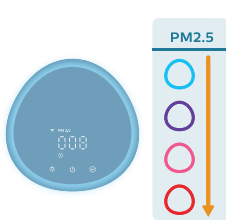
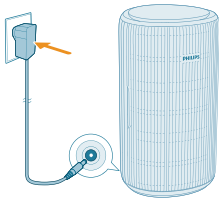

2 Premere il pulsante di accensione per accendere il purificatore d'aria.

- Il purificatore d'aria emette un segnale acustico.
- Durante il riscaldamento, sul display viene visualizzato "---". Quindi, il purificatore d'aria mostra il livello PM2.5 dopo aver misurato la qualità dell'aria.
- Il purificatore d'aria funziona in modalità automatica con il valore PM2.5 visualizzato sullo schermo.

3 Premere nuovamente il pulsante di accensione per spegnere il purificatore d'aria.

Nota: se, dopo averlo spento (OFF), il purificatore d'aria resta collegato alla presa elettrica, una volta riacceso (ON) riprenderà a funzionare con le impostazioni precedentemente utilizzate.

Modifica dell'impostazione della modalità

È possibile scegliere la modalità **automatica**, **media**, **Turbo** o **silenziosa** premendo il pulsante di selezione della modalità. È possibile selezionare ulteriori modalità di funzionamento nell'app Air+.

Modalità automatica (A): il purificatore d'aria regola automaticamente la velocità della ventola a seconda della qualità dell'aria.



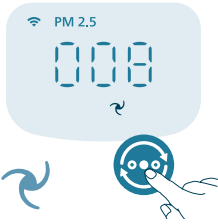

Modalità media (M): in modalità Media, il purificatore d'aria funziona a una velocità media.



Modalità Turbo (T): il purificatore d'aria funziona alla massima velocità.

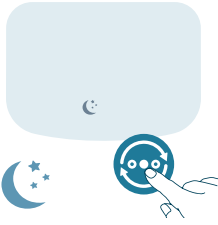

Modalità silenziosa (S): il purificatore d'aria funziona silenziosamente a velocità molto ridotta. Dopo 3 secondi, lo schermo si spegne.

- **Modalità silenziosa zero allergie:** questa modalità può essere attivata nell'app Air+. La modalità silenziosa zero allergie imposta il dispositivo a un livello superiore rispetto alla normale modalità silenziosa. Attivando questa funzione, la modalità silenziosa adatta automaticamente la velocità della ventola in modo simile alla modalità automatica, limitando però il livello di rumorosità. Questa modalità è ideale per chi desidera prestazioni più elevate durante le ore notturne, rispetto alla normale modalità silenziosa.



Modalità di gestione tramite app (A): l'apparecchio attiva una modalità disponibile solo tramite app, ad esempio le velocità manuali aggiuntive della ventola o altre modalità personalizzate in-app.

Nota: la modalità di gestione tramite app è disponibile SOLO dopo aver stabilito la connessione Wi-Fi.

Utilizzo della funzione luminosa



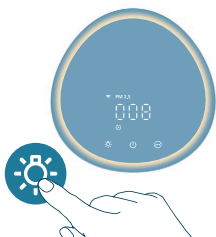

Con il sensore luminoso, il pannello di controllo può accendersi, spegnersi o attenuarsi automaticamente in base all'illuminazione ambientale.

Il pannello di controllo si spegne o si attenua quando l'illuminazione ambientale è scura. È possibile toccare qualsiasi pulsante per riattivare tutte le luci. A quel punto, se non vengono eseguite ulteriori operazioni, le luci si spengono o si attenuano nuovamente per adattarsi all'illuminazione ambientale.



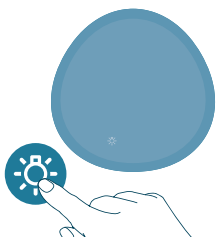

Per passare alla modalità lampada, premere il pulsante della funzione luminosa (l'anello luminoso comodo intorno al pannello di controllo). È possibile personalizzare la luminosità nell'app Air+.



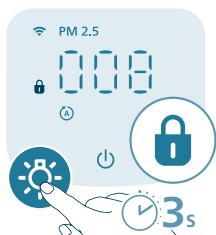

Premere il pulsante  per spegnere tutte le luci e il pannello di controllo. Premere nuovamente il pulsante per riattivare tutte le luci.

Impostazione del blocco bambini

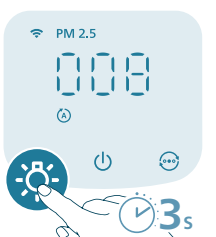

- 1 Premere il pulsante  per 3 secondi per attivare il blocco bambini.
 - Sul display viene visualizzato .



- 2 Premere nuovamente il pulsante  per 3 secondi per disattivare il blocco bambini.
 -  scompare dallo schermo.

Pulizia e manutenzione

Nota:

prima di pulire l'apparecchio, rimuovere sempre la spina dalla presa di corrente.

Non immergere mai l'apparecchio in acqua o in altri liquidi.

Non utilizzare mai detergenti abrasivi, aggressivi o infiammabili quali candeggina o alcol per pulire le parti dell'apparecchio.

Non utilizzare mai liquidi (acqua inclusa) per pulire il filtro.

Non pulire il sensore di particelle con un aspirapolvere.

Programmazione della pulizia

Frequenza	Metodo di pulizia
Quando è necessario	Pulire la parte in plastica dell'apparecchio con un panno morbido e asciutto
	Pulire il coperchio delle prese d'aria
Ogni due mesi	Pulire il sensore di particelle con un bastoncino cotonato asciutto
 visualizzato sul display	Pulire la superficie del filtro

Pulizia del corpo del purificatore d'aria

Pulire regolarmente l'interno e l'esterno del purificatore d'aria per impedire l'accumulo di polvere.

- 1 Utilizzare un panno morbido e asciutto per pulire l'interno e l'esterno del purificatore d'aria.
- 2 È inoltre possibile pulire le prese d'aria con un panno morbido e asciutto.

Pulizia del sensore di particelle

Per garantire il funzionamento ottimale dell'apparecchio, pulire il sensore di particelle ogni due mesi.

Se il purificatore d'aria è utilizzato in un ambiente polveroso, potrebbe essere necessario pulirlo più spesso.

Se il livello di umidità dell'ambiente è molto elevato, potrebbe formarsi della condensa sul sensore di particelle e la spia della qualità dell'aria potrebbe indicare una qualità peggiore anche se in realtà questa è buona. In tal caso, pulire il sensore di particelle.

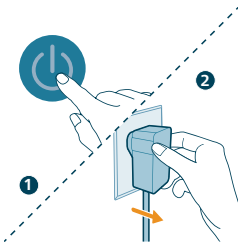

- 1 Spegnere il purificatore d'aria e scollegarlo dalla presa di corrente.

2 Aprire il coperchio del sensore della qualità dell'aria.

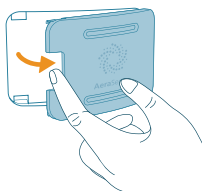

3 Pulire il sensore di particelle con un bastoncino cotonato umido.

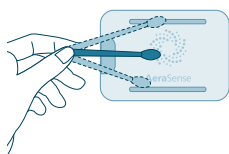

4 Asciugare con cura tutte le parti con un bastoncino cotonato asciutto.

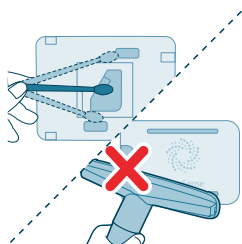

5 Chiudere il sensore della qualità dell'aria.



Pulizia della superficie dei filtri

Quando l'avviso di pulizia del filtro  viene visualizzato sullo schermo, pulire la superficie dei filtri con un aspirapolvere.

Nota: si raccomanda alle persone allergiche alla polvere, ai pollini, agli animali domestici o alle muffe di non sostituire i filtri in autonomia o di adottare misure protettive, come maschere e guanti.



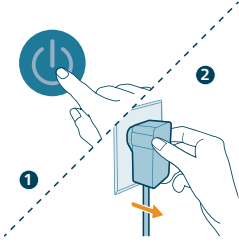

1 Spegnere il purificatore d'aria e scollegarlo dalla presa di corrente.



2 Tirare il coperchio anteriore e rimuoverlo dall'apparecchio.

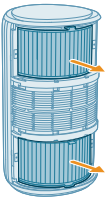

3 Estrarre i filtri dall'apparecchio.

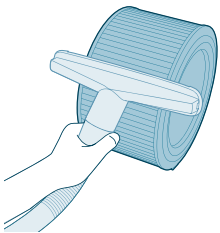

4 Pulire la superficie dei filtri con un aspirapolvere.

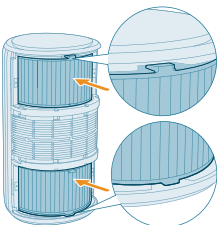

5 Reinserire i filtri nell'apparecchio.

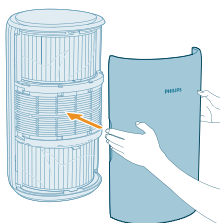

6 Riposizionare il coperchio anteriore.

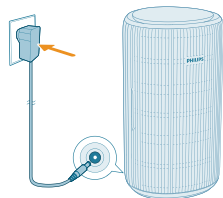

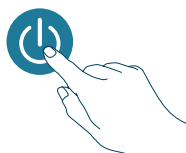

7 Collegare l'adattatore del purificatore d'aria alla presa di corrente.

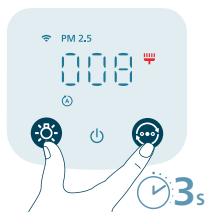

8 Premere il pulsante  per accendere l'apparecchio.



9 Tenere premuti i pulsanti  e  per 3 secondi per reimpostare l'intervallo di pulizia del filtro.

- È inoltre possibile reimpostarlo tramite l'app Air+.
- Una volta reimpostato, l'avviso di pulizia del filtro scompare dallo schermo.



10 Lavare le mani accuratamente dopo aver pulito i filtri.

Sostituzione dei filtri

Blocco di protezione di aria salutare

Questo purificatore d'aria è dotato dell'indicatore di sostituzione del filtro che garantisce la condizione ottimale del filtro dell'aria quando il purificatore d'aria stesso è in funzione. Quando è necessario sostituire i filtri, l'avviso di sostituzione del filtro  si illumina in rosso.

Se i filtri non vengono sostituiti per tempo, il funzionamento si interrompe e il purificatore d'aria si blocca automaticamente per proteggere la qualità dell'aria nella stanza. Sostituire i filtri il prima possibile.

Sostituzione dei filtri

Nota:

i filtri non sono lavabili o riutilizzabili.

Spegnere sempre il purificatore d'aria e staccare la spina dalla presa di corrente prima di sostituire i filtri.

Quando l'avviso di sostituzione del filtro  viene visualizzato sullo schermo, sostituire il filtro (FY3200).

Nota: si raccomanda alle persone allergiche alla polvere, ai pollini, agli animali domestici o alle muffe di non sostituire i filtri in autonomia o di adottare misure protettive, come maschere e guanti.

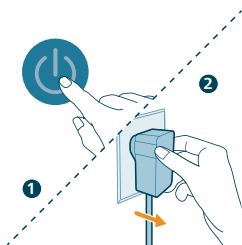
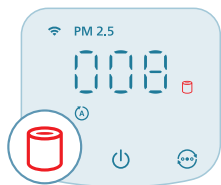

1 Spegnere il purificatore d'aria e scollegarlo dalla presa di corrente.



2 Tirare il coperchio anteriore e rimuoverlo dall'apparecchio.

3 Estrarre i filtri dall'apparecchio. Smaltire i filtri usati.

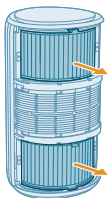

4 Rimuovere il materiale di imballaggio dai nuovi filtri.

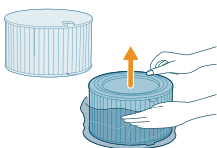

5 Reinscrivere i nuovi filtri nell'apparecchio.

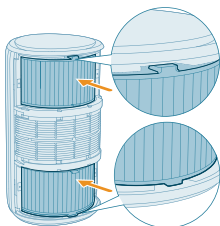

6 Riposizionare il coperchio anteriore.



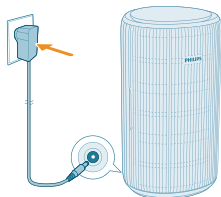

7 Collegare l'adattatore del purificatore d'aria alla presa di corrente.

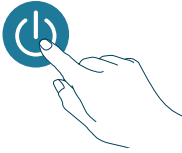

8 Premere il pulsante  per accendere l'apparecchio.



9 Tenere premuti i pulsanti  e  per 3 secondi per reimpostare il contatore della durata del filtro.

- È inoltre possibile reimpostarlo tramite l'app Air+.
- Una volta reimpostato, l'avviso di sostituzione del filtro scompare dallo schermo.

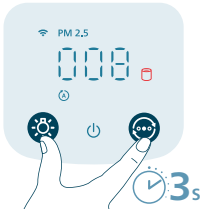

10 Lavare le mani accuratamente dopo aver sostituito i filtri.

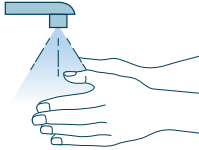

Nota: non annusare il filtro poiché ha raccolto sostanze inquinanti dall'ambiente.

Reimpostazione del filtro

È possibile sostituire il filtro anche prima che sullo schermo venga visualizzato l'avviso di sostituzione del filtro (). Dopo aver sostituito i filtri, è necessario reimpostare manualmente il contatore della durata del filtro.

1 Premere il pulsante  per spegnere l'apparecchio. Scollegare l'apparecchio dalla presa di corrente.

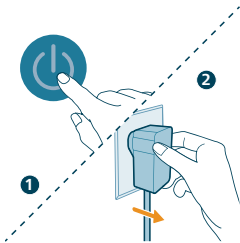

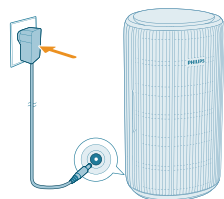

- Assicurarsi che l'apparecchio sia completamente scollegato, quindi collegare l'alimentatore alla presa di corrente.

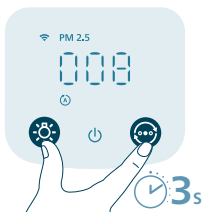

- Entro 15 secondi dall'accensione, tenere premuti i pulsanti ☀️ e 😊 per 3 secondi per reimpostare il contatore della durata del filtro.

Conservazione

- Spegnere il purificatore d'aria e scollegarlo dalla presa di corrente.
- Pulire il purificatore d'aria e la superficie del filtro (vedere il capitolo "**Pulizia e manutenzione**").
- Lasciare asciugare tutte le parti accuratamente prima di riporle.
- Avvolgere i filtri in buste di plastica ermetiche.
- Riporre il purificatore d'aria e i filtri in un luogo fresco e asciutto.
- Lavare sempre accuratamente le mani dopo aver toccato i filtri.

Risoluzione dei problemi

In questo capitolo vengono riportati i problemi più comuni legati all'uso dell'apparecchio. Se non è possibile risolvere il problema con le informazioni fornite di seguito, contattare il centro assistenza clienti del proprio paese.

Problema	Possibile soluzione
L'apparecchio non funziona correttamente.	Controllare se il coperchio anteriore è installato correttamente. In caso contrario, per motivi di sicurezza, l'apparecchio smetterà di funzionare.
	La spia di sostituzione del filtro è accesa, ma il relativo filtro non è stato sostituito. Perciò ora l'apparecchio è bloccato. In tal caso, sostituire il filtro e reimpostare il contatore della durata del filtro.
Il flusso d'aria che fuoriesce dalla presa è molto più debole di prima.	La superficie del filtro è sporca. Pulire la superficie del filtro (vedere il capitolo "Pulizia e manutenzione").

La qualità dell'aria non migliora, sebbene l'apparecchio sia in funzione da parecchio tempo.

Controllare che il materiale di imballaggio sia stato rimosso dai filtri.

Assicurarsi che i due filtri (FY3200) siano installati correttamente.

Le dimensioni della stanza sono grandi o la qualità dell'aria esterna è scarsa.

Per prestazioni di purificazione ottimali, chiudere le porte e le finestre quando è in funzione il purificatore d'aria.

Sono presenti sostanze inquinanti all'interno. Ad esempio, fumo, cucina, incenso.

Il filtro ha raggiunto la fine del suo ciclo di vita. Sostituirlo con uno nuovo.

Dall'apparecchio fuoriesce uno strano odore.

L'apparecchio può emanare odore di plastica durante i primi utilizzi. Si tratta di un fenomeno normale. Tuttavia, se l'apparecchio emana odore di bruciato anche dopo aver rimosso il filtro, contattare il rivenditore Philips o un centro assistenza Philips autorizzato. Il filtro potrebbe emanare odore in seguito all'utilizzo prolungato a causa dell'assorbimento di gas nell'ambiente interno. È consigliabile riattivare il filtro ponendolo sotto la luce diretta del sole per ulteriori utilizzi. Se il cattivo odore persiste, sostituire i filtri.

L'apparecchio è molto rumoroso.

È normale se l'apparecchio funziona in modalità turbo.

In caso di scarsa qualità dell'aria, l'apparecchio funzionerà a velocità elevata emettendo più rumore. Se si utilizza l'apparecchio in camera da letto di notte, selezionare la velocità Standby.

Se viene emesso un suono anomalo, contattare il centro assistenza clienti del proprio paese.

L'apparecchio indica che è ancora necessario sostituire i filtri, mentre ciò è già stato fatto.

Il contatore della durata del filtro potrebbe non essere stato reimpostato. Accendere l'apparecchio. Tenere premuti contemporaneamente i pulsanti  e  per 3 secondi.

Sul display viene visualizzato il codice di errore "E1".

Il motore non funziona correttamente. Rivolgersi al centro assistenza clienti del proprio paese.

Configurazione Wi-Fi non riuscita.

Assicurarsi che lo smartphone sia connesso a una rete Wi-Fi a 2,4 GHz (domestica) invece di una rete Wi-Fi a 5 GHz o pubblica. Per eseguire correttamente l'associazione, si consiglia di disattivare i dati mobili prima di procedere.

Assicurarsi di abilitare le autorizzazioni relative a "Posizione", "Archiviazione", "Bluetooth" e "Rete locale" sullo smartphone. Dopo aver eseguito correttamente la configurazione Wi-Fi, è possibile modificare liberamente le impostazioni delle autorizzazioni.

Assicurarsi di aver inserito la password Wi-Fi corretta. La password fa distinzione tra maiuscole e minuscole e ha un limite di 63 caratteri. I caratteri speciali non sono ammessi.

Verificare che il nome della rete Wi-Fi domestica sia corretto. Il nome di rete fa distinzione tra maiuscole e minuscole.

Se si utilizza una VPN sul proprio smartphone, è necessario disattivarla prima di avviare l'associazione.

Se il router dispone di un elenco delle eccezioni che impedisce l'associazione, disabilitarlo per garantire la riuscita della connessione.

Assicurarsi che sia l'apparecchio che lo smartphone si trovino a una distanza massima di 10 metri dal router.

Assicurarsi che l'app sia aggiornata alla versione più recente.

Per garantire una connessione Wi-Fi forte, evitare di posizionare l'apparecchio vicino ad altri dispositivi elettronici, a sorgenti luminose o a stazioni di segnalazione che potrebbero causare interferenze. In caso di problemi di connettività, allontanare il dispositivo da queste sorgenti e provare a riconnetterlo alla rete Wi-Fi.

Consultare la sezione di supporto nell'app per suggerimenti approfonditi e aggiornati in merito alla risoluzione dei problemi.

Garanzia e assistenza

Versuni offre una garanzia di due anni su questo prodotto dalla data di acquisto. La garanzia non sarà valida in caso di malfunzionamenti dovuti a un utilizzo errato o a una scarsa manutenzione. La garanzia non pregiudica i diritti del consumatore previsti dalla legge. Per maggiori informazioni o per invocare la garanzia, visitate il nostro sito web www.philips.com/support.

Come ordinare parti o accessori

Se è necessario sostituire una parte o si desidera acquistare un accessorio aggiuntivo, rivolgersi al proprio rivenditore Philips o visitare il sito www.philips.com/support.

In caso di problemi nel reperire le parti di ricambio, contattare l'assistenza clienti Philips del proprio paese.

Svarīgi

Pirms ierīces lietošanas uzmanīgi izlasiet šo lietotāja rokasgrāmatu un saglabājiet to, lai vajadzības gadījumā varētu ieskatīties tajā arī turpmāk.

Lai nodrošinātu vislabāko sniegumu, iesakām atjaunināt attīrītāja programmu nodrošinājumu uz jaunāko versiju. Šo jauninājumu var veikt, izmantojot lietotni Air+.

Bīstami!

- Lai novērstu elektrošoka un/vai aizdegšanās risku, netīriet ierīci ar ūdeni vai kādu citu šķidrumu vai (ugunsnedrošu) tīrīšanas līdzekli un nepieļaujiet, ka tie iekļūst ierīcē.
- Nesmidziniet ierīces tuvumā ugunsnedrošas vielas, piemēram, insekticīdus vai smaržas.

Brīdinājums!

- Pirms ierīces pievienošanas elektrotīklam pārbaudiet, vai uz tās norādītais spriegums atbilst vietējā elektrotīkla spriegumam.
- Ja elektrības vads ir bojāts, tas jānomaina uzņēmumā Philips, Philips pilnvarota servisa centra darbiniekiem vai līdzīgi kvalificētām personām, lai izvairītos no apdraudējuma.
- Neizmantojiet ierīci, ja ir bojāts adapters, strāvas vads vai pati ierīce.
- Izmantojiet tikai kopā ar adapteri, kas iekļauts ierīces komplektā.
- Šo ierīci var izmantot bērni vecumā no 8 gadiem un personas ar ierobežotām fiziskajām, sensorajām vai garīgajām spējām vai bez pieredzes un zināšanām, ja tiek nodrošināta uzraudzība vai norādījumi par drošu ierīces lietošanu un panākta izpratne par iespējamo bīstamību.
- Bērni nedrīkst rotaļāties ar ierīci.
- Ierīces tīrīšanu un apkopi nedrīkst veikt bērni bez uzraudzības.
- Nenosprostojiet gaisa ieplūdi un izplūdi, piem., novietojot priekšmetus uz gaisa izplūdes vai gaisa ieplūdes atveru priekšā.
- Nodrošiniet, lai pa gaisa izplūdes atverēm ierīcē neiekristu svešķermeņi.
- Standarta Wi-Fi saskarne ar 802.11b/g/n/ax ar 2,4 GHz un maksimālo izejas jaudu 64 mW EIRP.
- Bluetooth versija 5.2 (LE) ar 2,4 GHz frekvenci un ar maksimālo RF izejas jaudu 10 mW EIRP.
- Cilvēkiem, kuriem ir alerģija pret putekļiem, ziedputekšņiem, mājdzīvniekiem vai pelējumu, iesakām pašiem nomainīt filtrus vai arī izmantot aizsardzības līdzekļus, piemēram, masku un cimdus.

Uzmanību!

- Cilvēkiem, kuriem ir alerģija pret putekļiem, ziedputekšņiem, mājdzīvniekiem vai pelējumu, iesakām pašiem nomainīt filtrus vai arī izmantot aizsardzības līdzekļus, piemēram, masku un cimdus. Šī ierīce neaizstāj nepieciešamo ventilāciju, regulāru tīrīšanu ar putekļsūcēju vai tvaiku nosūcēja vai ventilatora lietojumu ēdiena gatavošanas laikā.
- Vienmēr novietojiet un lietojiet ierīci tikai uz sausas, stabilas un horizontālas virsmas.

- Atstājiet vismaz 20 cm brīvas vietas ap ierīci un vismaz 30 cm brīvas vietas virs ierīces.
- Nestāviet un nesēdīet uz ierīces. Nenovietojiet nekādus priekšmetus uz ierīces.
- Nenovietojiet ierīci tieši zem gaisa kondicionētāja, lai nepieļautu kondensāta pilēšanu uz ierīces.
- Lietojiet tikai šai ierīcei paredzētus oriģinālus Philips filtrus. Nelietojiet nekādus citus filtrus.
- Filtra aizdegšanās var radīt neatgriezenisku kaitējumu cilvēkiem un/vai citām dzīvām būtnēm. Neizmantojiet filtru kā degvielu vai līdzīgiem mērķiem.
- Sargiet ierīci no sitieniem ar cietiem priekšmetiem (it īpaši pret gaisa iepļūdes un izpļūdes atveri).
- Nelieciet pirkstus vai priekšmetus gaisa iepļūdes vai izpļūdes atverēs, lai neradītu traumas vai ierīces darbības traucējumus.
- Neizmantojiet ierīci telpās, kurās lietotas dūmveida vielas kaitējku atbaidīšanai, vai vietās ar elļainiem nosēdumiem, kūpošu vīraku vai ķīmiskiem tvaikiem.
- Neizmantojiet ierīci blakus gāzes ierīcēm, apkures iekārtām vai kamīniem.
- Vienmēr atvienojiet ierīci no elektrotīkla, ja vēlaties to pārvietot, tīrīt, nomainīt filtru vai veikt cita veida apkopi.
- Ierīce ir paredzēta tikai izmantošanai mājāsaimniecībā normālos apstākļos.
- Neizmantojiet ierīci slapjā vidē vai vidē ar augstu apkārtējo temperatūru, piemēram, vannas istabā vai telpā ar izteiktām temperatūras svārstībām.
- Ierīce nelikvidē oglekļa monoksīdu (CO) vai radonu (Rn). To nevar izmantot kā drošības ierīci negadījumos, kas saistīti ar degšanas procesiem un bīstamām ķīmikālijām.

Elektromagnētiskie lauki (EMF)

Šī ierīce atbilst piemērojamajiem standartiem un noteikumiem, kas attiecas uz elektromagnētisko lauku iedarbību.

Otrreizējā pārstrāde



Šis simbols nozīmē, ka izstrādājumu nedrīkst izmest kopā ar parastiem sadzīves atkritumiem (2012/19/ES).

Ievērojiet savā valstī spēkā esošos likumus par elektrisko un elektronisko produktu dalīto vākšanu. Pareiza likvidēšana palīdz novērst negatīvu ietekmi uz vidi un cilvēku veselību.

Filtra bloki nav mazgājami un nav pārstrādājami. Utilizējiet izmantotos filtra blokus atbilstoši vietējiem noteikumiem.

Vienkāršota ES atbilstības deklarācija

Ar šo DAP B.V. deklarē, ka radioiekārta AC3210/AC3220/AC3221 atbilst Direktīvai 2014/53/ES. Pilns ES atbilstības deklarācijas teksts ir pieejams šādā interneta vietnē: www.philips.com.

Gaisa attīrītājs

Apsveicam ar pirkumu un laipni lūdzam Philips!

Lai pilnībā izmantotu Philips piedāvātā atbalsta iespējas, reģistrējiet produktu vietnē www.philips.com/support.

Produkta pārskats

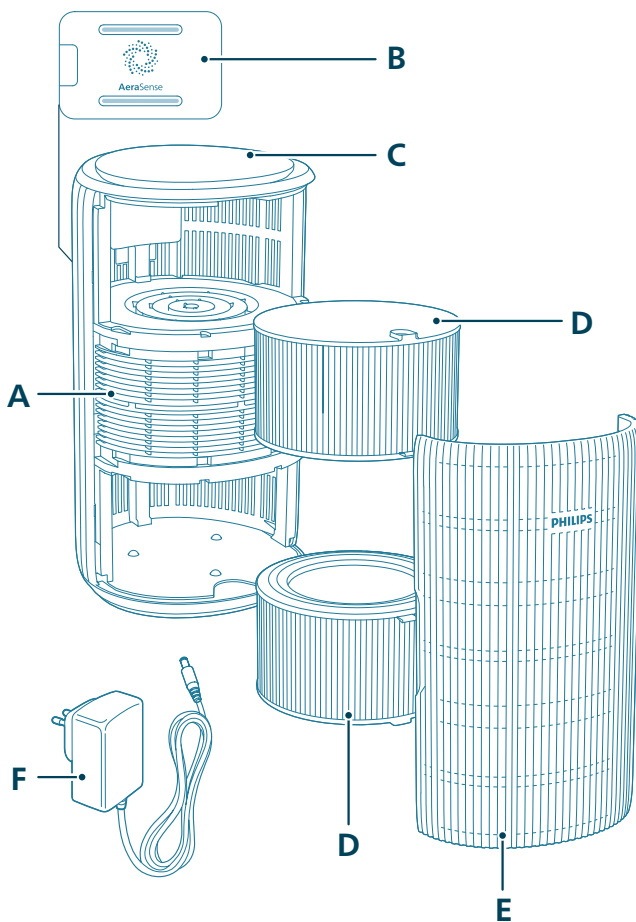

A	Gaisa izplūde	D	Filtrs (FY3200)
B	Daļiņu sensors	E	Priekšējais pārsegs
C	Vadības panelis	F	Adapteris (KA4801A-2402000EU)

Vadības pogu pārskats



Vadības pogas

	Barošanas poga		Apgaismojuma funkcijas poga
	Režīma pārslēgšanas poga		

3 sekundes ilgstoši turiet nospiestu(-as) pogu(-as):

	Bērnu piekļuves bloķēšana		Wi-Fi atiestatīšana
	Filtra atiestatīšana		

Displeja panelis:

	Automātiskais režīms		Vidējais režīms
	Snaudas režīms		Turbo režīms
	Wi-Fi indikators	PM2.5	PM2.5 displejs
	Lietotnes darbināts režīms		Bērnu slēdzenes indikators
	Filtra tīrīšanas brīdinājums		Filtra maiņas brīdinājums

Piezīme.

Gaismas sensors atrodas zem barošanas pogas. Gādājiet, lai tam priekšā nebūtu citu priekšmetu.

Darba sākšana

Filtru uzstādīšana

Pirms lietošanas noņemiet visu filtru iepakojumu.

Piezīme. Pirms filtru uzstādīšanas pārlicinieties, vai gaisa attīrītājs ir atvienots no elektrotīkla.

- 1 Pavelciet priekšējo pārsegu un noņemiet to no ierīces.

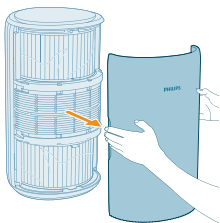

- 2 Izvelciet filtrus no ierīces.

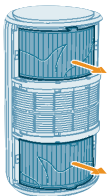

- 3 Noņemiet no gaisa attīrīšanas filtriem visus iepakojuma materiālus.

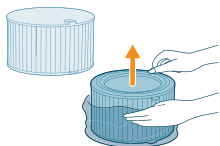

- 4 Ievietojiet filtrus atpakaļ ierīcē.

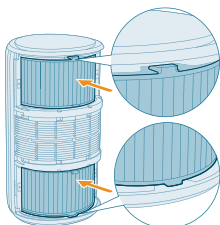



5 Uzlieciet atpakaļ priekšējo pārsegu.

Barošanas avota pievienošana

Brīdinājums! Elektriskā trieciena risks! Atvienojot strāvas adapteri, vienmēr atvienojiet kontaktdakšu no ligzdas. Nekad nevelciet aiz vada.

Pievienojiet strāvas adapteri:

- vispirms pie ierīces barošanas ligzdas;
- un pēc tam pie kontaktligzdas.

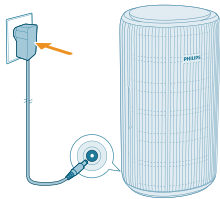

Wi-Fi indikatora rādījumu nozīme

Wi-Fi ikonas statuss

Mirgo oranžā krāsā

Vienmērīgi deg oranžā krāsā

Mirgo baltā krāsā

Vienmērīgi deg baltā krāsā

Nedeg

Wi-Fi savienojuma statuss

Veido savienojumu ar viedtālruni

Savienojums ar viedtālruni izveidots

Veido savienojumu ar serveri

Savienojums ar serveri izveidots

Wi-Fi funkcija ir atspējota, vai ierīces indikatori ir izslēgti

Wi-Fi savienojums

Wi-Fi savienojuma iestatīšana pirmo reizi



- 1 Lejupielādējiet Philips lietotni "Air+" no platformas App Store vai Google Play un instalējiet to.

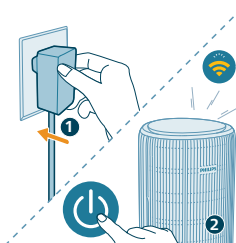

- 2 Iespraudiet gaisa attīrītāja kontaktdakšu kontaktligzdā un nospiediet barošanas pogu, lai ieslēgtu gaisa attīrītāju.
 - Pirmajā reizē Wi-Fi indikators  mirgo oranžā krāsā.

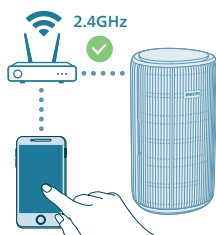

- 3 Pārliecinieties, vai viedtālrunis vai planšetdators ir sekmīgi savienots ar Wi-Fi tīklu.

Piezīme.

Iespējojiet viedtālruna Bluetooth funkciju, lai nodrošinātu vieglu savienošanu pāri.

Gādājiet, lai viedtālrunis būtu pieslēgts 2,4 GHz (mājas) Wi-Fi tīklam, nevis 5 GHz Wi-Fi tīklam vai publiskam Wi-Fi tīklam. Lai savienošana pāri noritētu sekmīgi, iesakām pirms tās uzsākšanas izslēgt mobilos datus.



- 4 Palaidiet Philips lietotni "Air+" un noklikšķiniet uz opcijas **Pievienot ierīci** vai ekrānā nospiediet pogu "+". Izpildiet ekrānā redzamos norādījumus, lai izveidotu gaisa attīrītāja savienojumu ar tīklu.

- Kad sekmīgi izveidots savienojums, Wi-Fi indikators nepārtraukti deg baltā krāsā.

Piezīme.

Šis norādījums ir spēkā tikai, ja gaisa attīrītājs tiek iestatīts pirmo reizi. Ja ir mainīts tīkls, iestatīšana jāveic atkārtoti.

Ja viedtālrunim vai planšetdatoram vēlaties pievienot vairāk kā vienu gaisa attīrītāju, varat pievienot gaisa attīrītājus lietotnē papildu viedtālrunos, ierīcei neveicot atkārtotu Wi-Fi savienojuma atiestatīšanu.

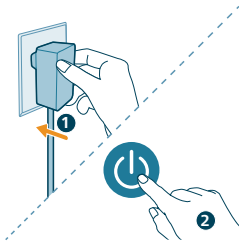

Pārliecinieties, ka attālums starp viedtālruni vai planšetdatoru un gaisa attīrītāju ir bez šķēršļiem un mazāks par 10 metriem.

Wi-Fi savienojuma atiestatīšana

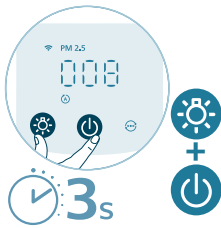

- 1 Iespraudiet gaisa attīrītāja kontaktdakšu kontaktligzdā un nospiediet pogu , lai ieslēgtu gaisa attīrītāju.



- 2 3 sekundes vienlaikus turiet nospiestu  un  pogu, līdz atskan īss skaņas signāls.

- Gaisa attīrītājs pārslēdzas pāra savienojuma izveides režīmā.
- Wi-Fi indikators  mirgo oranžā krāsā.

- 3 Izpildiet 3.–4. darbību sadaļā “Wi-Fi savienojuma iestatīšana pirmo reizi”.

Gaisa attīrītāja lietošana

Izpratne par gaisa kvalitātes indikatora rādījumu

Ieslēdzot gaisa attīrītāju, tas sāks pārbaudīt gaisa kvalitāti. Aptuveni pēc 30 sekundēm daļiņu sensors izvēlas krāsu, kas atbilst gaisā esošo daļiņu apkārtējā gaisa kvalitātei.

Gaisa kvalitātes indikatora krāsu nosaka PM2.5 rādījums.

PM2.5

AeraSense noteikšanas tehnoloģija precīzi nosaka un ātri reaģē pat uz niecīgākajām daļiņu izmaiņām gaisā. Tā nodrošina apstiprinājumu ar reāllaika PM2.5 atsauksmi.

Vairums iekštelpu piesārņotāju ir mazāki par PM2.5 – tas nozīmē, ka gaisā esošās piesārņotāju daļiņas ir mazākas par 2,5 mikrometriem. Biežāk sastopamie smalko daļiņu avoti iekštelpās ir tabakas dūmi, ēdienu gatavošana, degošas sveces.

Dažas gaisā esošās baktērijas un sīkākās pelējuma sporas, mājdzīvnieku alergēnu un putekļu ērcīšu alergēnu daļiņas arī ir mazākas par PM2.5.

PM2.5 līmenis	Gaisa kvalitātes indikatora krāsa	Gaisa kvalitātes līmenis
≤12	Zila	Labs
13–35	Zila-violeta	Normāls
36–55	Violeta-sarkana	Slikts
>55	Sarkana	Ļoti slikts

Ieslēgšana un izslēgšana

Piezīme.

Lai nodrošinātu optimālu attīrīšanas veiktspēju, aizveriet durvis un logus.

Gaisa ieplūdes vai gaisa izplūdes atveru tuvumā nedrīkst atrasties aizkari.

1 Iespraudiet gaisa attīrītāja kontaktdakšu kontaktligzdā.

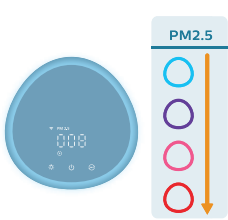
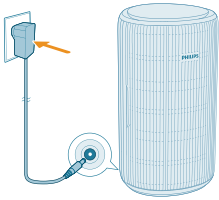

2 Lai ieslēgtu gaisa attīrītāju, nospiediet barošanas pogu.

- Gaisa attīrītājs atskaņo pīkstienus.
- Ierīces ieslēgšanās laikā ekrānā tiek rādīts "■■■■". Pēc tam gaisa attīrītājs izmēra gaisa kvalitāti un parāda PM2.5 līmeni.
- Gaisa attīrītājs darbojas automātiskajā režīmā, un ekrānā tiek rādīts PM2.5.

3 Lai izslēgtu gaisa attīrītāju, vēlreiz nospiediet barošanas pogu.

Piezīme: ja gaisa attīrītājs pēc izslēgšanas paliek pievienots elektrotīkla kontaktligzdai, ieslēdzot gaisa attīrītājs darbosies ar iepriekšējiem iestatījumiem.

Režīma iestatījuma maiņa

Jūs varat izvēlēties **Automātisko režīmu**, **Vidējo režīmu**, **Turbo režīmu** vai **Snaudas režīmu**, spiežot režīmu pārslēgšanas pogu. Lietotnē Air+ var atlasīt vēl citus darbības režīmus.

Automātiskais režīms (A): gaisa attīrītājs automātiski regulē ventilatora ātrumu atbilstoši apkārtējā gaisa kvalitātei.



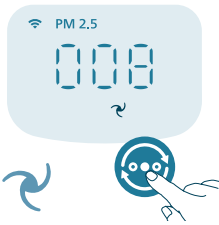

Vidējais režīms (⌚): vidējā režīmā gaisa attīrītājs darbojas ar vidēju ātrumu.



Turbo režīms (⊖): gaisa attīrītājs darbojas ar maksimālo ātrumu.

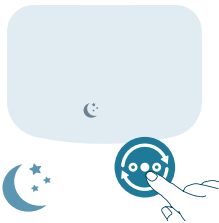

Snaudas režīms (☾): gaisa attīrītājs darbojas klusi ar mazu ātrumu. Pēc 3 sekundēm ekrāna apgaismojums nodziest.

- **Alerģijas snaudas režīms:** šo režīmu var iespējot lietotnē Air+. Alerģijas snaudas režīms, kad tas nepieciešams, padara snaudas režīmu vēl jaudīgāku. Iespējot to, snaudas režīms automātiski noregulē ventilatora ātrumu līdzīgi kā automātiskajā režīmā, taču ierīce darbojas klusi. Šis režīms ir ideāli piemērots cilvēkiem, kuri vēlas, lai ierīce naktī darbotos jaudīgāk nekā tas notiek parastajā snaudas režīmā.



Lietotnes darbināts režīms (📱): ierīce darbojas režīmā, ko var aktivizēt tikai lietotnē, piemēram, tiek izmantota manuāla papildu ventilatora ātruma iestāšanās vai citi lietotnē pielāgoti režīmi.

Piezīme. Lietotnes darbināts režīms ir pieejams TIKAI lietotnē pēc sekmīgas savienojuma izveides ar Wi-Fi.

Apgaismojuma funkcijas izmantošana



Izmantojot gaismas sensoru, vadības panelis var automātiski ieslēgties, izslēgties vai aptumšoties atbilstoši apkārtējam apgaismojumam.

Ja apkārtējais apgaismojums ir tumšs, vadības panelis būs izslēdzies vai aptumšots. Lai aktivizētu visus indikatorus, varat nospiegt jebkuru pogu. Ja pēc tam netiks veikta neviena turpmākā darbība, visi indikatori tiks atkal izslēgti vai aptumšoti, lai pieskaņotos apkārtējam apgaismojumam.

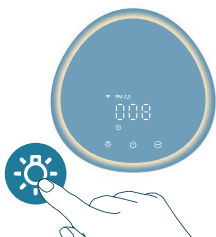

Lai ieslēgtu lampas režīmu, kurā ap vadības paneli izgaismojas patīkamas gaismas aplis, nospiediet apgaismojuma funkcijas pogu. Patīkamās gaismas spilgtumu varat pielāgot lietotnē Air+.

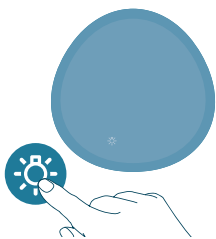

Lai izslēgtu visus indikatorus un vadības paneli, varat nospiegt pogu ☀️. Vēlreiz nospiediet šo pogu, lai aktivizētu visus indikatorus.

Bērnu slēdzenes iestatīšana

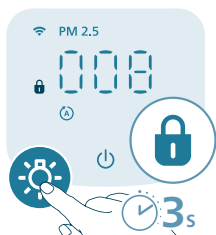

- 1 3 sekundes turiet nospiestu pogu ☀️, lai aktivizētu bērnu slēdzeni.
 - Ekrānā ir redzama ikona 🔒.

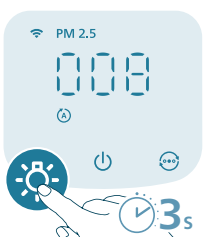

- 2 Vēlreiz 3 sekundes turiet nospiestu pogu ☀️, lai deaktivizētu bērnu slēdzeni.
 - Ikona 🔒 ekrānā vairs netiek rādīta.

Tīrīšana un kopšana

Piezīme.

Pirms tīrīt ierīci, vienmēr atvienojiet to no elektrotīkla.

Nekad neiemērciet ierīci ūdenī vai kādā citā šķīdumā.

Nevienas ierīces daļas tīrīšanai nekad neizmantojiet abrazīvus, agresīvus vai uzliesmojošus tīrīšanas līdzekļus, piemēram, balinātāju vai spirtu.

Nekad neizmantojiet filtra tīrīšanai nekādus šķidrumus (ieskaitot ūdeni).

Nemēģiniet tīrīt daļiņu sensoru ar putekļsūcēju.

Tīrīšanas grafiks

Frekvence	Tīrīšanas metode
Kad nepieciešams	Noslaukiet ierīces plastmasas daļu ar mīkstu, sausu drānu
	Notīriet gaisa izplūdes pārsegu
Ik pēc diviem mēnešiem	Notīriet daļiņu sensoru ar sausu kokvilnas tamponu
 ikona tiek parādīta ekrānā	Notīriet filtra virsmu

Gaisa attīrītāja korpusa tīrīšana

Regulāri tīriet gaisa attīrītāja iekšpusi un ārpusi, lai neļautu uzkrāties putekļiem.

- 1 Gan gaisa attīrītāja iekšpuses, gan ārpusē tīrīšanai izmantojiet mīkstu, sausu drānu.
- 2 Gaisa izvadu arī var tīrīt ar sausu, mīkstu drānu.

Daļiņu sensora tīrīšana

Lai nodrošinātu optimālu ierīces darbību, tīriet daļiņu sensoru ik pēc 2 mēnešiem.

Ja gaisa attīrītāju izmanto putekļainā vidē, to var būt nepieciešams tīrīt biežāk.

Ja telpā ir ļoti augsts mitruma līmenis, uz daļiņu sensora var veidoties kondensāts un gaisa kvalitātes indikators var rādīt sliktāku gaisa kvalitāti, pat ja gaisa kvalitāte faktiski ir laba. Ja tā notiek, notīriet daļiņu sensoru.

- 1 Izslēdziet gaisa attīrītāju un atvienojiet to no kontaktligzdas.

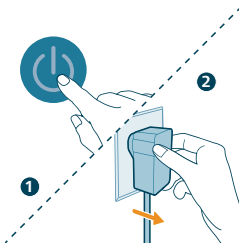

2 Atveriet gaisa kvalitātes sensora pārsegu.



3 Notīriet daļiņu sensoru ar mitru vates tamponu.

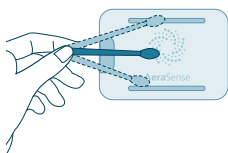

4 Visas daļas rūpīgi nosusiniet ar sausu vates tamponu.

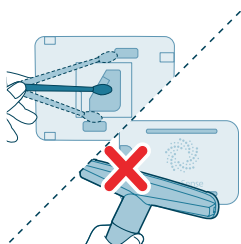

5 Aizveriet gaisa kvalitātes sensoru.



Filtru virsmas tīrīšana

Kad ekrānā parādās filtru tīrīšanas brīdinājums , notīriet filtru virsmu ar putekļsūcēju.

Piezīme: cilvēkiem, kuriem ir alerģija pret putekļiem, ziedputekšņiem, mājdzīvniekiem vai pelējumu, iesakām pašiem nemainīt filtrus vai arī izmantot aizsardzības līdzekļus, piemēram, masku un cimdus.



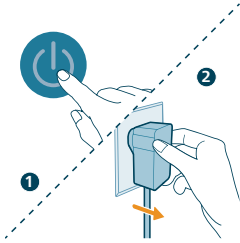

1 Izslēdziet gaisa attīrītāju un atvienojiet to no kontaktligzdas.



2 Pavelciet priekšējo pārsegu un noņemiet to no ierīces.

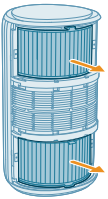

3 Izvelciet filtrus no ierīces.

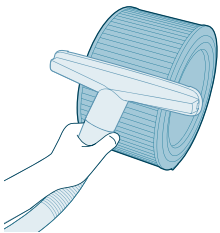

4 Notīriet filtru virsmu ar putekļsūcēju.

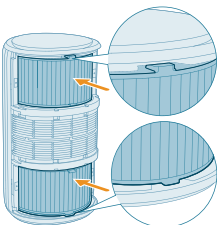

5 Ievietojiet filtrus atpakaļ ierīcē.



6 Uzlieciet atpakaļ priekšējo pārsegu.

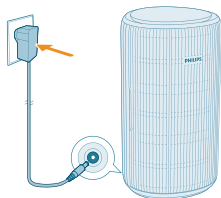

7 Iespraudiet gaisa attīrītāja adapteri kontaktligzdā.

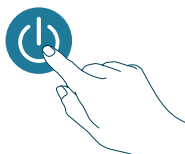

8 Nospiediet pogu , lai ieslēgtu ierīci.

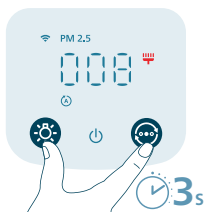

9 3 sekundes turiet nospiestu pogu  un , lai atiestatītu filtru tīrīšanas laiku.

- Filtru tīrīšanas laiku varat atiestatīt arī lietotnē Air+.
- Kad laiks sekmīgi atiestatīts, ekrānā vairs nav redzams filtru tīrīšanas brīdinājums.



10 Pēc filtru tīrīšanas rūpīgi nomazgājiet rokas.

Filtru nomaiņa

Veselīga gaisa aizsargslēga darbības pamatprincipi

Gaisa attīrītājs ir aprīkots ar filtru nomaiņas indikatoru, lai nodrošinātu optimālu gaisa attīrīšanas filtra stāvokli gaisa attīrītāja darbības laikā. Kad nepieciešams nomainīt filtrus, filtra maiņas brīdinājums  iedegas sarkanā krāsā.

Ja filtri netiek laikus nomainīti, gaisa attīrītājs pārstāj darboties un automātiski bloķējas, lai aizsargātu telpas gaisa kvalitāti. Pēc iespējas drīzāk nomainiet filtrus.

Filtru nomaiņa

Piezīme.

Filtrus nevar mazgāt vai izmantot atkārtoti.

Pirms filtru nomaiņas vienmēr izslēdziet gaisa attīrītāju un atvienojiet no elektrotīkla kontaktligzdas.

Kad ekrānā parādās filtra maiņas brīdinājums , nomainiet filtru (FY3200).

Piezīme: cilvēkiem, kuriem ir alerģija pret putekļiem, ziedputekšņiem, mājdzīvniekiem vai pelējumu, iesakām pašiem nomainīt filtrus vai arī izmantot aizsardzības līdzekļus, piemēram, masku un cimdus.

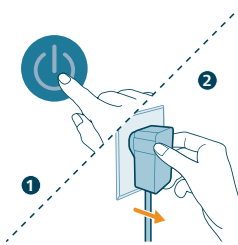

1 Izslēdziet gaisa attīrītāju un atvienojiet to no kontaktligzdas.

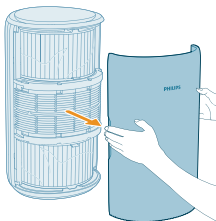

2 Pavelciet priekšējo pārsegu un noņemiet to no ierīces.

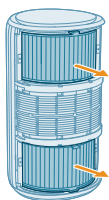

3 Izvelciet filtrus no ierīces. Izmetiet lietotos filtrus.

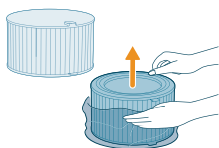

4 Noņemiet no jaunajiem filtriem visus iepakojuma materiālus.

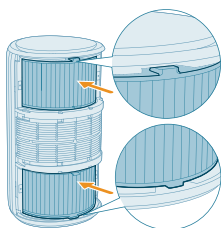

5 Uzstādiet ierīcē jaunus filtrus.



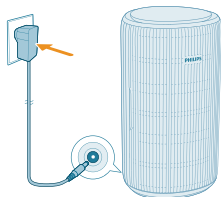

6 Uzlieciet atpakaļ priekšējo pārsegu.

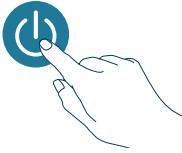

7 Iespraudiet gaisa attīrītāja adapteri kontaktligzdā.

8 Nospiediet pogu , lai ieslēgtu ierīci.



9 Lai atiestatītu filtra kalpošanas laika skaitītāju, 3 sekundes turiet nospiestu pogu  un .

- Filtra kalpošanas laiku varat atiestatīt arī lietotnē Air+.
- Kad laiks sekmīgi atiestatīts, ekrānā vairs nav redzams filtra maiņas brīdinājums.

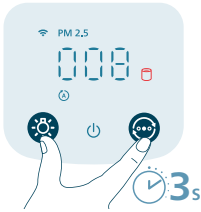

10 Pēc filtru maiņas rūpīgi nomazgājiet rokas.

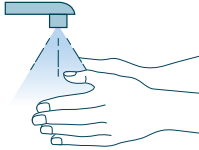

Piezīme: neostiet filtrus, jo tajos ir uzkrājušies gaisa piesārņotāji.

Filtra atiestatīšana

Filtrus var nomainīt arī pirms ekrānā tiek parādīts filtra maiņas brīdinājums (). Pēc filtru maiņas ir manuāli jāatiestata filtra kalpošanas laika skaitītājs.

1 Lai izslēgtu ierīci, nospiediet pogu . Atvienojiet ierīci no elektrotīkla.

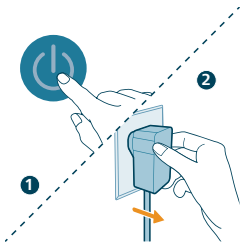

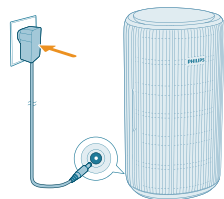

- 2 Pārliecinieties, ka ierīce ir pilnībā atvienota no elektrotīkla, un pēc tam ievietojiet strāvas adapteri kontaktligzdā.

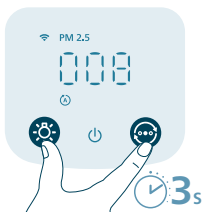

- 3 15 sekunžu laikā pēc ieslēgšanas 3 sekundes turiet nospiestu pogu ☀ un 😊, lai atiestatītu filtra kalpošanas laika skaitītāju.

Glabāšana

- 1 Izslēdziet gaisa attīrītāju un atvienojiet to no kontaktligzdas.
- 2 Notīriet gaisa attīrītāju un filtru virsmu (skatiet nodaļu "**Tīrīšana un apkope**").
- 3 Pirms novietošanas glabāšanā ļaujiet visām daļām nožūt.
- 4 Ietiniet filtru gaisu necaurlaidīgos plastmasas maisiņos.
- 5 Glabājiet gaisa attīrītāju un filtrus vēsā, sausā vietā.
- 6 Pēc rīkošanās ar filtriem vienmēr rūpīgi nomazgājiet rokas.

Problēmu novēršana

Šajā nodaļā apkopota informācija par izplatītām problēmām, kas var rasties ierīces darbībā. Ja nevarat novērst problēmu, izmantojot tālāk sniegto informāciju, sazinieties ar savas valsts klientu apkalpošanas centru.

Problēma	Iespējamais risinājums
Ierīce pareizi nedarbojas.	Pārbaudiet, vai priekšējais pārsegs ir pareizi uzstādīts. Ja ne, ierīce drošības apsvērumu dēļ pārtrauks darboties. Redzams filtra nomaiņas brīdinājums, bet jūs neesat nomainījis atbilstošo filtru. Tāpēc ierīce tagad ir bloķēta. Nomainiet filtru un atiestatiet filtra kalpošanas laika skaitītāju.
Gaisa plūsma no gaisa izvada ir ievērojami vājāka nekā agrāk.	Filtra virsma ir netīra. Notīriet filtra virsmu (skatiet nodaļu "Tīrīšana un apkope").
Gaisa kvalitāte neuzlabojas, lai gan ierīce darbojas ilgu laiku.	Pārbaudiet, vai no filtriem ir noņemti iepakojuma materiāli. Pārliecinieties, vai abi filtri (FY3200) ir pareizi uzstādīti.

	Telpai ir liela platība, vai āra gaisa kvalitāte ir zema.
	Lai attīrīšanas veikspēja būtu optimāla, gaisa attīrītāja darbības laikā aizveriet durvis un logus.
	Iekštelpās ir gaisa piesārņotāji. Piemēram, notiek smēķēšana, ēdiena gatavošana vai vīraka kūpināšana.
	Filtru kalpošanas laiks ir beidzies. Nomainiet filtru ar jaunu.
Ierīce izdala dīvainu smaku.	Dažās pirmajās ierīces lietošanas reizēs tā var izdalīt plastmasas smaku. Tas ir normāli. Taču, ja ierīce izdala deguma smaku pat pēc filtra izņemšanas, sazinieties ar Philips izplatītāju vai pilnvarotu Philips servisa centru. Filtrs var izdalīt smaku pēc ilgākas lietošanas iekštelpu gāzu absorbcijas dēļ. Lai varētu atkārtoti izmantot filtru, ieteicams to atkārtoti aktivizēt, novietojot filtru tiešā saules gaismā. Ja smaka saglabājas, nomainiet filtrus.
Ierīce darbojas ļoti skaļi.	Tas ir normāli, ja ierīce darbojas paātrinātā režīmā.
	Kad gaisa kvalitāte ir slikta, ierīce darbojas ar lielu ātrumu, radot lielāku troksni. Izmantojot ierīci guļamistabā nakts laikā, ieslēdziet snaudas režīmu.
	Ja dzirdama neparasta skaņa, sazinieties ar klientu apkalpošanas centru savā valstī.
Ierīce joprojām rāda, ka jāmaina filtri, lai gan es tos tikko nomainīju.	Iespējams, jūs neatīstatījāt filtra kalpošanas laika skaitītāju. Ieslēdziet ierīci. Pēc tam 3 sekundes vienlaikus turiet nospiestu pogu  un  .
Ekrānā tiek rādīts kļūdas kods "E1".	Ir radušies motora darbības traucējumi. Sazinieties ar klientu apkalpošanas centru savā valstī.
Wi-Fi iestatīšana neizdevās.	Gādājiet, lai viedtālrunis būtu pieslēgts 2,4 GHz (mājas) Wi-Fi tīklam, nevis 5 GHz Wi-Fi tīklam vai publiskam Wi-Fi tīklam. Lai savienošana pāri noritētu sekmīgi, iesakām pirms tās uzsākšanas izslēgt mobilo datus.
	Pārliecinieties, vai ir iespējotas tālāk norādītās atļaujas: viedtālrunī – atrašanās vieta, krātuve, Bluetooth un lokālais tīkls. Kad Wi-Fi tīkls sekmīgi iestatīts, varat mainīt atļauju iestatījumus, kā vēlaties.
	Pārbaudiet, vai ievadījāt pareizu Wi-Fi paroli. Parole ir reģistratīva un nedrīkst būt garāka par 63 rakstzīmēm. Īpašie simboli netiek pieņemti.
	Pārliecinieties, vai mājas Wi-Fi tīkla nosaukums ir pareizs. Tīkla nosaukums ir reģistratīvs.
	Ja viedtālrunī izmantojat VPN, pirms pāri savienošanas procesa sākšanas izslēdziet šo funkciju.
	Ja maršrutētājā ir iestatīts atļauto vienumu saraksts, lai bloķētu savienošanu pāri, atspējojiet atļauju sarakstu, lai nodrošinātu veiksmīgu savienojumu.

Gādājiet, lai ierīce un viedtālrunis būtu 10 metru attālumā no maršrutētāja.

Pārliecinieties, vai lietotne ir atjaunināta uz jaunāko versiju.

Lai nodrošinātu spēcīgu Wi-Fi savienojumu, nelieciet šo ierīci citu elektronisku ierīču, spilgtu gaismas avotu vai signāla staciju tuvumā, citādi var rasties darbības traucējumi. Ja rodas savienojamības problēmas, pārvietojiet ierīci prom no šiem avotiem un mēģiniet to atkārtoti savienot ar Wi-Fi tīklu.

Izvērstus un jaunākos padomus problēmu novēršanai skatiet lietotnes palīdzības sadaļā.

Garantija un atbalsts

Šim izstrādājumam uzņēmums Versuni sniedz divu gadu garantiju kopš tā iegādes datuma. Garantija nav spēkā, ja defekts radās nepareizas lietošanas dēļ vai neatbilstošas tehniskās apkopes dēļ. Mūsu garantija neietekmē jūsu kā patērētāja likumā noteiktās tiesības. Plašāku informāciju par garantijas izmantošanu skatiet mūsu tīmekļa vietnē **www.philips.com/support**.

Detaju vai piederumu pasūtīšana

Ja jums nepieciešams nomainīt detaļu vai vēlaties iegādāties papildu detaļu, dodieties pie Philips izplatītāja vai apmeklējiet vietni **www.philips.com/support**.

Ja radušās problēmas ar detaļu iegādi, sazinieties ar Philips klientu apkalpošanas centru savā valstī.

Svarbu

Prieš pradėdami naudoti prietaisą atidžiai perskaitykite šį naudotojo vadovą ir saugokite jį, nes jo gali prireikti ateityje.

Kad būtų užtikrintas geriausias našumas, siūlome atnaujinti valytuvo programinės aparatinės įrangos versiją į naujausią. Atnaujinti galite naudodami programėlę „Air+“.

Pavojus

- Neplaukite prietaiso vandeniu, jokių kitų skysčių ar (degia) valymo priemone ir neleiskite vandeniui ar skysčiams patekti į prietaiso vidų, kad būtų išvengta elektros srovės smūgio ir (arba) gaisro pavojaus.
- Aplink prietaisą nepurškite jokių degių medžiagų, tokių kaip priemonių vabzdžiams naikinti ar kvepalų.

Įspėjimas

- Prieš prijungdami prietaisą patikrinkite, ar ant prietaiso nurodyta įtampa atitinka vietinio elektros tinklo įtampą.
- Jei maitinimo laidas yra pažeistas, kad išvengtumėte pavojaus, jį turi pakeisti „Philips“ darbuotojai, „Philips“ įgaliotasis techninės priežiūros centras arba kiti panašios kvalifikacijos specialistai.
- Nenaudokite prietaiso, jei pažeistas adapteris, maitinimo laidas arba pats prietaisas.
- Naudoti tik kartu su prie prietaiso pridedamu adapteriu.
- Šį prietaisą gali naudoti 8 metų ir vyresni vaikai bei asmenys, kurių fiziniai, jutimo ar protiniai gebėjimai yra silpnesni, arba neturintieji patirties ir žinių su sąlyga, kad jie bus prižiūrimi ar išmokyti saugiai naudotis prietaisu ir supažindinti su susijusiais pavojais.
- Vaikams negalima žaisti su šiuo prietaisu.
- Vaikams negalima valyti ir taisyti prietaiso be priežiūros.
- Neblokuokite oro įleidimo ir išleidimo angų, pvz., dėdami daiktus ant oro išleidimo angos arba dėdami daiktus priešais oro įleidimo angą.
- Įsitikinkite, kad nepageidaujami daiktai neįkris į prietaisą per oro išleidimo angą.
- Standartinė „WiFi“ sąsaja – 802.11b/g/n/ax, 2,4 GHz su maksimalia 64 mW EIRP išėjimo galia.
- „Bluetooth“ versija 5.2 (LE) – 2,4 GHz su RD išėjimu, mažesne nei 10 mW EIRP galia.
- Rekomenduojame dulkėms, žiedadulkėms, naminiams gyvūnams ar pelėsiams alergiškiems žmonėms nekeisti filtrų patiems arba naudoti apsaugos priemones, pvz., kaukę ir pirštines.

Dėmesio

- Žmonėms, kurie yra alergiški dulkėms, žiedadulkėms, naminiams gyvūnėliams ar pelėsiui, rekomenduojame patiems nekeisti filtrų arba imtis apsaugos priemonių, pavyzdžiui, naudoti kaukę ir pirštines. Šis prietaisas nepakeičia tinkamo vėdinimo, reguliaraus dulkių siurbimo arba gartraukio ar ventiliatoriaus naudojimo gaminant maistą.

- Prietaisą visada dėkite ir naudokite tik ant sauso, stabilaus, lygaus ir horizontalaus paviršiaus.
- Aplink prietaisą palikite bent 20 cm laisvos vietos ir bent 30 cm laisvos vietos virš prietaiso.
- Nesėdėkite ir nestovėkite ant prietaiso. Nieko nedėkite ant prietaiso viršaus.
- Nestatykite prietaiso tiesiai po oro kondicionieriumi, kad kondensatas nelašėtų ant prietaiso.
- Naudokite tik originalius „Philips“ filtrus, specialiai skirtus šiam prietaisui. Nenaudokite jokių kitų filtrų.
- Sudegęs filtras gali sukelti negrįžtamą pavojų žmonėms ir (arba) kelti pavojų kitoms gyvybėms. Nenaudokite filtro kaip kuro ar panašiai paskirčiai.
- Venkite sutrenkti prietaisą sunkiais daiktai (ypač prie oro įleidimo bei oro išleidimo angos).
- Nekiškite pirštų ar daiktų į oro išleidimo ar įleidimo angas, kad fiziškai nesusižeistumėte ir nesutrikytų prietaiso veikimas.
- Nenaudokite prietaiso, jeigu prieš tai naudojote patalpoms skirtų dūmų pavidalo vabzdžių atbaidymo priemonių arba patalpose, kuriose yra tepalų nuosėdų, degančių smilkalų arba cheminių dūmų.
- Nenaudokite šio prietaiso šalia dujinių prietaisų, šildymo įrenginių arba židinių.
- Norėdami perkelti, išvalyti prietaisą, pakeisti filtrą ar atlikti kitokią techninę priežiūrą, visada atjunkite prietaisą nuo elektros lizdo.
- Prietaisas yra skirtas tik naudoti buityje esant tinkamoms naudojimo sąlygoms.
- Nenaudokite prietaiso drėgnoje aplinkoje ar aplinkoje, kurioje yra labai drėgna arba aukšta aplinkos temperatūra, pvz., vonios kambaryje ar kambaryje, kuriame yra didelių temperatūros pokyčių.
- Prietaisas nepašalina anglies monoksido (CO) arba radono (Rn). Jo negalima naudoti kaip apsaugos prietaiso įvykus su degimo procesais ir pavojingomis cheminėmis medžiagomis susijusiems nelaimingiems atsitikimams.

Elektromagnetiniai laukai (EML)

Šis prietaisas atitinka taikomus standartus ir nuostatas dėl elektromagnetinių laukų poveikio.

Perdirbimas



Šis simbolis reiškia, kad šio gaminio negalima išmesti kartu su įprastomis buitinėmis atliekomis (2012/19/ES).

Laikykitės jūsų šalyje galiojančių taisyklių, kuriomis reglamentuojamas atskiras elektros ir elektronikos gaminių surinkimas. Tinkamai išmetus galima nuo neigiamų pasekmių apsaugoti aplinką ir žmonių sveikatą.

Filtrai yra neplaunami ir neperdirbami, panaudotus filtrus utilizuokite laikydamiesi vietinių taisyklių.

Supaprastinta ES atitikties deklaracija

Šiame dokumente DAP B.V. patvirtina, kad AC3210 / AC3220 / AC3221 tipo radijo įranga atitinka Direktyvą 2014/53/ES. Visas ES atitikties deklaracijos tekstas prieinamas šiuo interneto adresu: www.philips.com.

Oro valytuvas

Sveikiname įsigijus „Philips“ gaminį ir sveiki atvykę!

Norėdami pasinaudoti „Philips“ siūloma pagalba, užregistruokite savo gaminį adresu www.philips.com/support.

Gaminio apžvalga

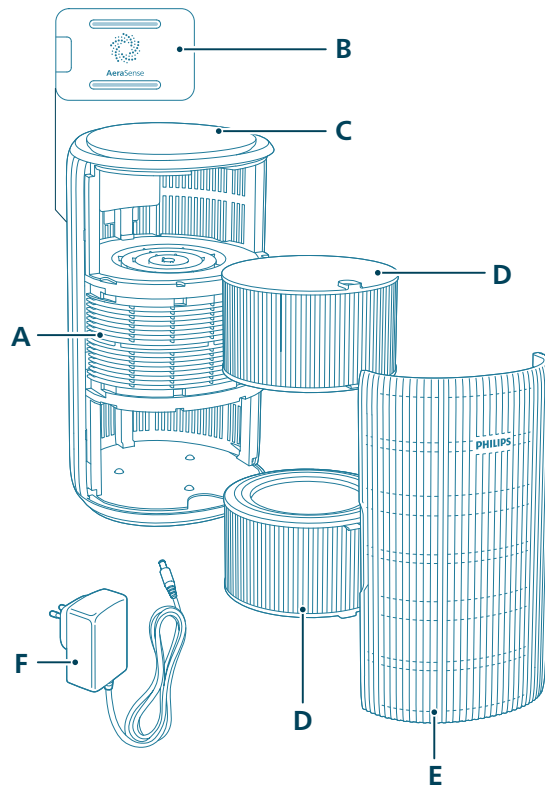

A	Oro išleidimo anga	D	Filtras (FY3200)
B	Dalelių jutiklis	E	Priekinis dangtis
C	Valdymo skydelis	F	Adapteris (KA4801A-2402000EU)

Valdiklių apžvalga



Valdymo mygtukai:

	Maitinimo įjungimo / išjungimo mygtukas		Šviesos funkcijos mygtukas
	Režimo perjungimo mygtukas		

3 sek. palaikykite paspaudę mygtuką (-us):

	Apsaugos nuo vaikų užraktas		„Wi-Fi“ ryšio nustatymas iš naujo
	Filtro nustatymas iš naujo		

Ekranas:

	Automatinis režimas		Vidutinio greičio režimas
	Miego režimas		„Turbo“ režimas
	„Wi-Fi“ indikatorius	PM2.5	Kietųjų dalelių PM2,5 ekranas
	Programinis režimas		Užrakto nuo vaikų indikatorius
	Filtro valymo įspėjamasis signalas		Filtro keitimo įspėjamasis signalas

Pastaba:

Šviesos jutiklis yra po įjungimo mygtuko. Įsitikinkite, kad jo neužstoja jokie kiti daiktai.

Pradžia

Filtrų įdėjimas

Prieš naudojimą nuimkite nuo filtrų visas pakuotes.

Pastaba: Prieš įdėdami filtrus įsitikinkite, kad oro valytuvas yra atjungtas nuo elektros lizdo.

- 1 Patraukite priekinį dangtelį ir nuimkite jį nuo prietaiso.

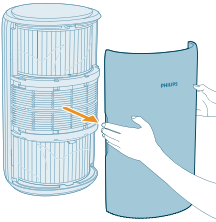

- 2 Ištraukite filtrus iš prietaiso.

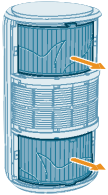

- 3 Nuimkite visas pakuotes nuo oro valymo filtrų.

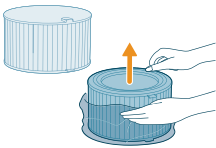

- 4 Įstatykite filtrus atgal į prietaisą.

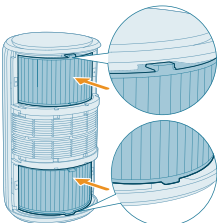



5 Uždėkite priekinį dangtelį.

Maitinimo prijungimas

Įspėjimas. Elektros smūgio pavojus! Ištraukdami maitinimo adapterį iš maitinimo lizdo, visada ištraukite kištuką iš lizdo. Niekada netraukite už laido.

Galios adapterio prijungimas:

- pirmiausia prijunkite prie prietaiso elektros lizdo,
- tada – prie sieninio lizdo.

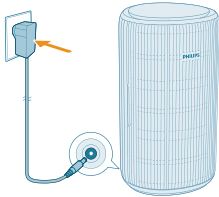

„Wi-Fi“ indikatoriaus reikšmės

„Wi-Fi“ piktogramos būseną

Mirksi oranžine spalva

Nuolat šviečia oranžine spalva

Miksi baltai

Nuolat šviečia baltai

Išjungta

„Wi-Fi“ ryšio būseną

Jungiama prie išmaniojo telefono

Prijungta prie išmaniojo telefono

Jungiama prie serverio

Prijungta prie serverio

Neveikia „Wi-Fi“ funkcija arba prietaiso lemputės yra išjungtos

„Wi-Fi“ ryšys



„Wi-Fi“ ryšio nustatymas pirmą kartą

1 Atsisiųskite programėlę „Philips Air+“ iš „App Store“ arba „Google Play“ ir ją įdiekite.

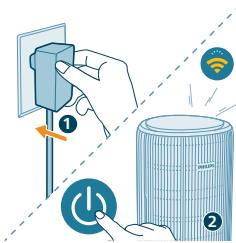

2 Norėdami įjungti oro valytuvą, įkiškite oro valytuvo kištuką į elektros lizdą ir paspauskite maitinimo mygtuką.

- Pirmą kartą „Wi-Fi“ indikatorius  mirksi oranžine spalva.

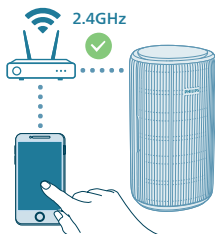

3 Įsitinkinkite, kad išmanusis telefonas ar planšetinis kompiuteris sėkmingai prijungtas prie „Wi-Fi“ tinklo.

Pastaba:

Įjunkite „Bluetooth“ funkciją išmaniajame telefone, kad užtikrintumėte sklandų siejimą.

Įsitinkinkite, kad jūsų išmanusis telefonas yra prijungtas prie 2,4 GHz (namų) „Wi-Fi“ tinklo, o ne prie 5 GHz „Wi-Fi“ tinklo ar viešojo „Wi-Fi“ tinklo. Kad susiejimas būtų sėkmingas, prieš pradėdami susiejimo procesą siūlome išjungti mobiliuosius duomenis.



4 Paleiskite programėlę „Philips Air+“ ir spustelėkite **„Pridėti prietaisą“** ar paspauskite „+“ mygtuką ekrane. Norėdami prijungti oro valytuvą prie tinklo, vykdykite ekrane teikiamus nurodymus.

- Sėkmingai užmezgus ryšį, „Wi-Fi“ indikatorius išlieka pastoviai baltos spalvos.

Pastaba:

Ši instrukcija galioja tik tuomet, kai oro valytuvą nustatomas pirmą kartą. Jei buvo pakeistas tinklas, įrenginį reikia nustatyti iš naujo.



Jei prie išmaniojo telefono ar planšetinio kompiuterio norite prijungti daugiau nei vieną oro valytuvą, valytuvą galite pridėti programėlėje papildomuose išmaniuosiuose telefonuose neatlikdami „Wi-Fi“ ryšio atkūrimo įrenginyje.

Įsitinkinkite, kad atstumas tarp išmaniojo telefono ar planšetinio kompiuterio ir oro valytuvo yra mažesnis nei 10 m ir tarp jų nėra kliūčių.

„Wi-Fi“ ryšio nustatymas iš naujo

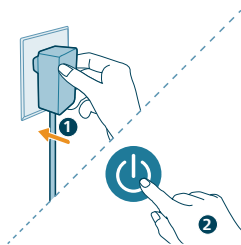
1 Norėdami įjungti oro valytuvą, įkiškite oro valytuvo kištuką į elektros lizdą ir paspauskite .



2 Vienu metu paspauskite ir 3 sekundes palaikykite  ir  mygtukus, kol išgirsite pyptelėjimą.

- Bus įjungtas oro valytuvo siejimo režimas.
- „Wi-Fi“ indikatorius  mirksi oranžine spalva.

3 Atlikite skyriuje „Wi-Fi“ ryšio nustatymas pirmą kartą“ nurodytus 3–4 veiksmus.

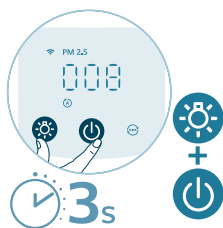

Oro valytuvo naudojimas

Oro kokybės lemputės supratimas

Įjungtas oro valytuvus pradės nuskaityti oro kokybę. Po maždaug 30 sek. dalelių jutiklis parenka spalvą, kuri atitinka aplinkos oro, kuriame sklendo dalelės, kokybę.

Oro kokybės lemputės spalvą lemia PM2.5 rodmuo.

Kietosios dalelės PM2,5

„AeraSense“ jutimo technologija tiksliai aptinka ir greitai reaguoja net į mažiausią dalelių pokytį ore. Ji realiu laiku pateiks patikimą informaciją apie kietąsias daleles PM2,5.

Daugumą patalpų oro teršalų yra mažesni nei kietosios dalelės PM2,5, t. y. ore sklindančios teršalų dalelės yra mažesnės nei 2,5 mikrometrų. Dažnai pasitaikantys smulkių dalelių šaltiniai patalpose yra tabako dūmai, gaminamas maistas ir degančios žvakės. Kai kurios ore sklindančios bakterijos ir mažiausios pelėsių sporos, gyvūnų alergenų ir dulkių erkučių alergenų dalelės taip pat yra mažesnės nei PM2,5.

PM2,5 lygis	Oro kokybės spalva	Oro kokybės lygis
≤ 12	Mėlyna	Gera kokybė
13-35	Mėlynai violetinė	Vidutinė kokybė
36-55	Violetiniai raudona	Prasta kokybė
>55	Raudona	Labai prasta kokybė

Ijungimas ir išjungimas

Pastaba:

Kad valymas būtų optimalus, uždarykite duris ir langus.

Patraukite užuolaidas nuo oro įleidimo ar oro išleidimo angos.

1 Įjunkite oro valytuvą kištuką į sieninį elektros lizdą.

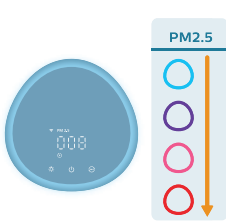
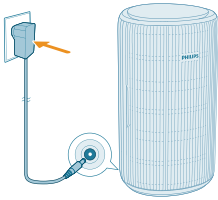

2 Norėdami įjungti oro valytuvą, paspauskite maitinimo mygtuką .

- Oro valytuvus supypsės.
- Pašildymo metu ekrane bus rodoma **---**. Tada oro valytuvus pamatuos oro kokybę ir parodys 2,5 mikrometrų dalelių lygį.
- Oro valytuvus veikia automatinio režimu ir ekrane rodomas PM2.5 lygis.

3 Norėdami išjungti oro valytuvą, dar kartą paspauskite maitinimo mygtuką.

Pastaba: Jei oro valytuvą paliksite prijungtą prie elektros lizdo po to, kai jį IŠJUNGSITE, oro valytuvus veiks pagal ankstesnius nustatymus, kai jį vėl ĮJUNGSITE.

Režimo nustatymo keitimas

Galite pasirinkti **automatinį režimą**, **vidutinio greičio režimą**, **„Turbo“ režimą** arba **miego režimą** paspausdami režimo perjungimo mygtuką. Programėlėje „Air+“ galima pasirinkti papildomus veikimo režimus.

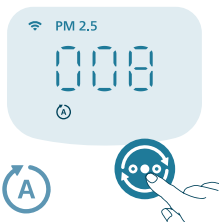

Automatinis režimas (ⓐ): oro valytuvus automatiškai reguliuoja ventiliatoriaus greitį pagal aplinkos oro kokybę.

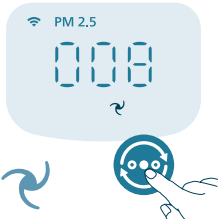

Vidutinio greičio režimas (🌀): Vidutinio greičio režimu oro valytuvas veikia vidutiniu greičiu.



„Turbo“ režimas (⚡): Oro valytuvas veikia didžiausiu greičiu.

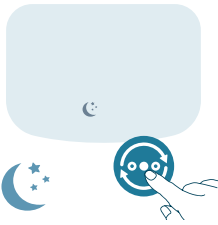

Miego režimas (🌙): Oro valytuvas veikia tyliai mažu greičiu. Po 3 sek. ekrano apšvietimas išsijungia.

- **Priešalerginis miego režimas.** Šį režimą galima įjungti „Air+“ programėlėje. Priešalerginis miego režimas paverčia jūsų miego režimą naudingesniu, kai jo reikia. Jį įjungus, jūsų miego režimas automatiškai pritaiko ventiliatoriaus greitį panašiai kaip automatinis režimas, išlaikant žemą garso lygį. Šis režimas idealiai tinka žmonėms, kurie naktį nori miegoti produktyviau nei įprastu miego režimu.



Programinis režimas (📱): Prietaisas veikia režimu, kuris prieinamas tik per programėlę, pavyzdžiui, nustatčius papildomą rankinį ventiliatoriaus greitį arba kitus režimus, kurie buvo pritaikyti programėlėje.

Pastaba: programinį režimą galima įjungti TIK programėlėje sėkmingai prijungus „Wi-Fi“ ryšiu.

Apšvietimo funkcijos naudojimas



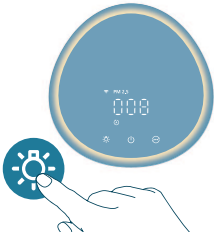

Naudojant šviesos jutiklį, valdymo skydelis automatiškai įsijungia, išsijungia arba patamsėja pagal aplinkos apšvietimą.

Jei aplinkos apšvietimas tamsus, valdymo skydelis išsijungs arba bus tamsus. Norėdami įjungti visas lemputes, paspauskite bet kurį mygtuką. Tuomet, jei neatliekamas joks veiksmas, visos lemputės išsijungs arba bus pritemdytos, kad derėtų prie aplinkos apšvietimo.



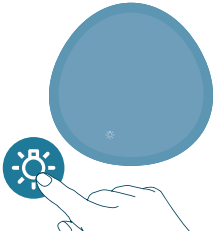

Paspaudę šviesos funkcijos mygtuką galite perjungti į lemputės režimą: aplink valdymo skydelį susidaro jaukus šviesos žiedas. Pritaikykite jaukios šviesos ryškumą „Air+“ programėlėje.



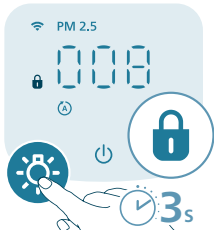

Galite paspausti  mygtuką, norėdami išjungti visas lemputes ir valdymo skydelį. Dar kartą paspauskite mygtuką, norėdami įjungti visas lemputes.

Užrakto nuo vaikų nustatymas



- 1 3 sek. spauskite  mygtuką, kad įjungtumėte užraktą nuo vaikų.
 - Ekrane rodoma .



- 2 Dar kartą 3 sek. spauskite  mygtuką, kad išjungtumėte užraktą nuo vaikų.
 - Ekrane neberodoma .

Valymas ir priežiūra

Pastaba:

Prieš pradėdami valyti prietaisą, visada jį išjunkite iš elektros tinklo.

Prietaiso niekada nemerkite į vandenį arba kitą skystį.

Valydami bet kurias prietaiso dalis niekada nenaudokite abrazyvinių, agresyvių ar degių valymo priemonių, pvz., baliklio ar alkoholio.

Niekada nenaudokite jokių skysčių (įskaitant vandenį) filtrui valyti.

Nebandykite valyti dalelių jutiklio dulkių siurbliu.

Valymo planas

Dažnis	Valymo būdas
Kai reikia	Prietaiso plastikines dalis valykite minkšta, sausa šluoste Nuvalykite oro išleidimo angos dangtelį
Kas du mėnesius	Nuvalykite dalelių jutiklį naudodami sausą vatos tamponą
 rodoma ekrane	Nuvalykite filtro paviršių

Oro valytuvo korpuso valymas

Reguliariai valykite oro valytuvo vidų ir išorę, kad nesikauptų dulkės.

- 1 Naudokite minkštą, sausą šluostę oro valytuvo vidui ir išorei valyti.
- 2 Oro išėjimo angą taip pat galima valyti sausa, minkšta šluoste.

Dalelių jutiklio valymas

Valykite dalelių jutiklį kas 2 mėnesius, kad prietaisas veiktų optimaliai.

Jei oro valytuvą naudojamas dulkejoje aplinkoje, jį gali reikėti valyti dažniau.

Jei drėgmės lygis patalpoje labai aukštas, ant dalelių jutiklio gali atsirasti kondensato ir oro kokybės lempučių gali rodyti prastesnę oro kokybę, net jei iš tikrųjų oro kokybė yra gera. Jei taip nutiktų, nuvalykite dalelių jutiklį.

- 1 Išjunkite oro valytuvą ir atjunkite jį nuo elektros lizdo.

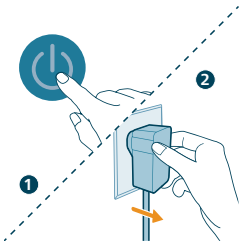

2 Atidarykite oro kokybės jutiklio dangtį.



3 Nuvalykite dalelių jutiklį drėgnu vatos tamponu.

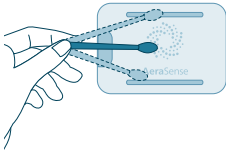

4 Kruopščiai nusausinkite visas dalis sausu vatos tamponu.

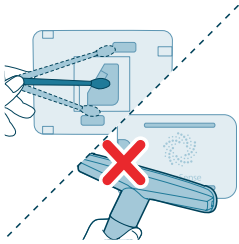

5 Uždarykite oro kokybės jutiklį.



Filtrų paviršių valymas

Kai ekrane rodomas įspėjimas apie filtrų valymą , išvalykite filtrų paviršių dulkių siurbliu.

Pastaba: Rekomenduojame dulkėms, žiedadulkėms, naminiams gyvūnams ar pelėsiams alergiškiems žmonėms nekeisti filtrų patiems arba naudoti apsaugos priemones, pvz., dėvėti kaukę ir pirštines.

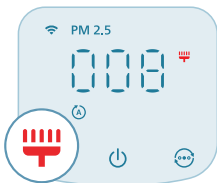

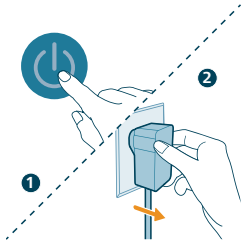

1 Išjunkite oro valytuvą ir atjunkite jį nuo elektros lizdo.



2 Patraukite priekinį dangtelį ir nuimkite jį nuo prietaiso.

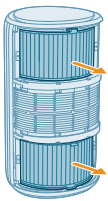

3 Ištraukite filtrus iš prietaiso.

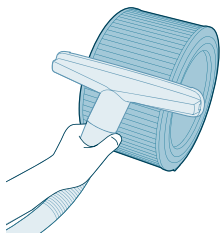

4 Nuvalykite filtrų paviršius siurbdami.

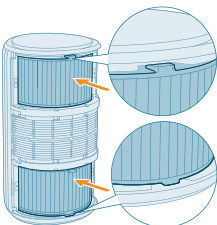

5 Įstatykite filtrus atgal į prietaisą.

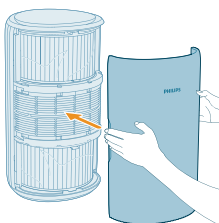

6 Uždėkite priekinį dangtelį.

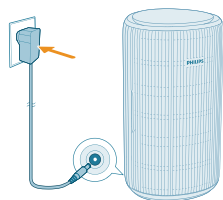



7 Įjunkite oro valytuvo adapterį į sieninį elektros lizdą.

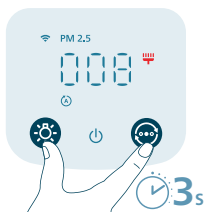

8 Paspauskite  mygtuką, kad įjungtumėte prietaisą.



9 3 sek. palaikykite paspaudę  ir  mygtukus, norėdami iš naujo nustatyti filtro valymo laiką.

- Filtro valymo laiką taip pat galite nustatyti iš naujo naudodami „Air+“ programėlę.
- Po sėkmingo atkūrimo filtro valymo įspėjimas išnyksta iš ekrano.



10 Išvalę filtras kruopščiai nusiplaukite rankas.

Filtrų keitimas

Sveiko oro apsaugos užrakto reikšmės

Oro valytuve yra filtro keitimo indikatorius, skirtas įsitikinti, kad oro valymo filtras yra optimalios būklės, kai veikia oro valytuvas. Kai filtrus reikia pakeisti, filtro keitimo įspėjimo signalas  pradeda šviesti raudonai.

Jei filtrų nepakeisite laiku, oro valytuvas nustos veikti ir automatiškai užsiras, kad apsaugotų patalpos oro kokybę. Pakeiskite filtrus kaip įmanoma greičiau.

Filtrų keitimas

Pastaba:

Filtrai neplaunami ir pakartotinai nenaudojami.

Prieš keisdami filtrus visada išjunkite oro valytuvą ir atjunkite jį nuo elektros lizdo.

Kai ekrane rodomas įspėjimas apie  filtro keitimą, pakeiskite filtrą (FY3200).

Pastaba: Rekomenduojame dulkems, žiedadulkėms, naminiams gyvūnams ar pelėsiams alergiškiems žmonėms nekeisti filtrų patiems arba naudoti apsaugos priemones, pvz., dėvėti kaukę ir pirštines.

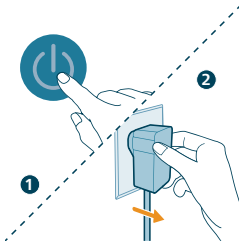

1 Išjunkite oro valytuvą ir atjunkite jį nuo elektros lizdo.

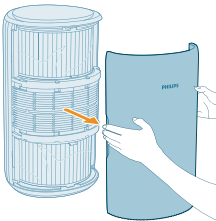

2 Patraukite priekinį dangtelį ir nuimkite jį nuo prietaiso.

3 Ištraukite filtrus iš prietaiso. Išmeskite panaudotus filtrus.

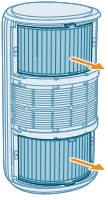

4 Nuimkite nuo naujų filtrų visas pakavimo medžiagas.

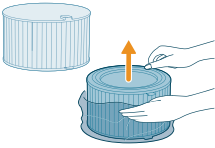

5 Į prietaisą įdėkite naujus filtrus.

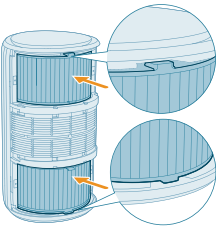

6 Uždėkite priekinį dangtelį.

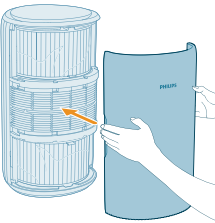

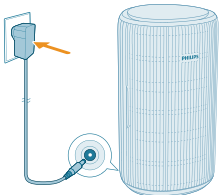

7 Įjunkite oro valytuvą adapterį į sieninį elektros lizdą.

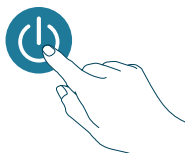

8 Paspauskite  mygtuką, kad įjungtumėte prietaisą.



9 3 sek. palaikykite paspaudę  ir  mygtukus, norėdami iš naujo nustatyti filtro naudojimo trukmės skaitliuką.

- Filtro naudojimo trukmę taip pat galite iš naujo nustatyti naudodamiesi „Air+“ programėle.
- Po sėkmingo atkūrimo iš ekrano išnyksta įspėjimas apie filtro keitimą.

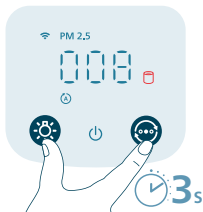

10 Pakeitę filtrus kruopščiai nusiplaukite rankas.

Pastaba: Neuostykite filtrų, nes juose susikaupę oro teršalai.

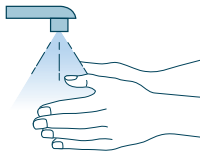

Filtro nustatymas iš naujo

Filtrus galite pakeisti net anksčiau, nei ekrane parodomas filtro keitimo įspėjamasis signalas (). Pakeitę filtrus turite iš naujo rankiniu būdu nustatyti filtro naudojimo trukmės skaitliuką.

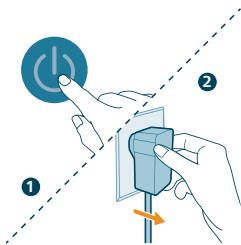

1 Norėdami išjungti prietaisą, paspauskite  mygtuką. Atjunkite prietaisą nuo elektros lizdo.

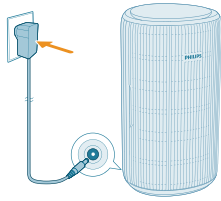

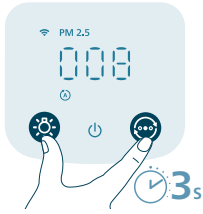

- 2 Įsitinkinkite, kad prietaisas yra visiškai atjungtas nuo elektros tinklo, o tada įkiškite maitinimo adapterį į elektros lizdą.



- 3 Per 15 sek. nuo įjungimo 3 sek. palaikykite paspaudę  ir  mygtukus, norėdami iš naujo nustatyti filtro naudojimo trukmės skaitliuką.

Laikymas

- 1 Išjunkite oro valytuvą ir atjunkite jį nuo elektros lizdo.
- 2 Išvalykite oro valytuvą ir nuvalykite filtrų paviršių (žr. skyrių **Valymas ir priežiūra**).
- 3 Prieš sandėliuodami palikite visas dalis gerai išdžiūti.
- 4 Įvyniokite filtrus į orui nelaidžius plastikinius maišus.
- 5 Laikykite oro valytuvą ir filtrus vėsioje, sausoje vietoje.
- 6 Sutvarkę filtrus visada kruopščiai nusiplaukite rankas.

Trikčių diagnostika ir šalinimas

Šiame skyriuje trumpai aprašomos dažniausios problemos, kurios kyla naudojant šį prietaisą. Jei negalite išspręsti problemos naudodamiesi toliau pateikta informacija, kreipkitės į savo šalies klientų aptarnavimo centrą.

Problema	Galimas sprendimas
Prietaisas tinkamai neveikia.	Patikrinkite, ar tinkamai sumontuotas priekinis dangtelis. Jei ne, dėl saugumo prietaisas nustos veikti.
	Filtro keitimo įspėjimas šviečia, bet jūs nepakeitėte reikiamo filtro. Todėl dabar prietaisas yra užrakintas. Tokiu atveju pakeiskite filtrą ir iš naujo nustatykite filtro naudojimo trukmės skaitliuką.
Iš oro išėjimo angos išpučiamas oro srautas gerokai silpnesnis nei anksčiau.	Nešvarus filtro paviršius. Nuvalykite filtro paviršių (žr. skyrių „Valymas ir priežiūra“).
Oro kokybė negerėja, nors prietaisas veikia jau ilgą laiką.	Patikrinkite, ar nuo filtrų nuimta pakavimo medžiaga.

	Įsitikinkite, kad abu filtrai (FY3200/30) tinkamai įdėti.
	Didelis kambario plotas arba prasta lauko oro kokybė.
	Kad valytų optimaliai, oro valytuvui veikiant uždarykite duris ir langus.
	Patalpoje yra oro taršos šaltinių. Pvz., rūkoma, ruošiamas maistas, naudojami smilkalai.
	Filtrų naudojimo laikas beveik baigėsi. Pakeiskite filtrą nauju.
Iš prietaiso sklinda keistas kvapas.	Prietaisą naudojant pirmus kelis kartus gali sklirti plastiko kvapas. Tai normalu. Tačiau, jei iš prietaiso sklinda degėsių kvapas net išėmus filtrą, kreipkitės į savo „Philips“ pardavėją arba į „Philips“ įgaliotąjį techninės priežiūros centrą. Iš filtro gali sklirti kvapas, jei jis buvo kurį laiką naudojamas, dėl absorbuotų patalpoje esančių dujų. Rekomenduojama iš naujo suaktyvinti filtrą padedant jį tiesioginėje saulės šviesoje, kad galėtumėte naudoti pakartotinai. Jei kvapas išlieka, pakeiskite filtrus.
Prietaisas veikia ypač garsiai.	Tai normalu, jei prietaisas veikia „Turbo“ režimu.
	Prietaisas veiks dideliu greičiu, kai oro kokybės bus žema ir tai sukels didesnę triukšmą. Kai prietaisą naudojate miegamajame naktį, pasirinkite miego režimą.
	Jei girdite neįprastą garsą, kreipkitės į savo šalies klientų aptarnavimo centrą.
Prietaisas vis dar rodo, kad reikia pakeisti filtrus, bet aš jau juos pakeičiau.	Galbūt iš naujo nenustatėte filtro naudojimo trukmės skaitliuko. Įjunkite prietaisą. Tuomet vienu metu palieskite ir 3 sek. palaikykite  ir  mygtukus.
Ekrane rodomas klaidos kodas „E1“.	Variklio darbas sutrikęs. Kreipkitės į savo šalies „Philips“ klientų aptarnavimo centrą.
Nesėkmingas „Wi-Fi“ nustatymas.	Įsitikinkite, kad jūsų išmanusis telefonas yra prijungtas prie 2,4 GHz (namų) „Wi-Fi“ tinklo, o ne prie 5 GHz „Wi-Fi“ tinklo ar viešojo „Wi-Fi“ tinklo. Kad susiejimas būtų sėkmingas, prieš pradėdami susiejimo procesą siūlome išjungti mobiliuosius duomenis.
	Įsitikinkite, kad suteikėte toliau nurodytus leidimus: Funkcijos „Vieta“, „Saugykla“, „Bluetooth“ ir „Vietinis tinklas“ jūsų išmaniajame telefone. Sėkmingai atlikę „Wi-Fi“ sąranką, galite keisti leidimų nustatymus pagal pageidavimą.
	Patikrinkite, ar įvedėte teisingą „Wi-Fi“ slaptažodį. Slaptažodis priklauso nuo didžiųjų raidžių, turi 63 simbolių limitą. Specialiųjų simbolių naudoti negalima.
	Įsitikinkite, kad namų „Wi-Fi“ ryšio tinklo pavadinimas yra teisingas. Tinklo pavadinime svarbios didžiosios ir mažosios raidės.

Jei išmaniajame telefone naudojate VPN, prieš pradėdami susiejimo procesą jį išjunkite.

Jei jūsų maršruto parinktuve nustatytas baltasis sąrašas, blokuojantis susiejimą, išjunkite jį, kad užtikrintumėte sėkmingą ryšį.

Įsitikinkite, kad jūsų prietaisas ir išmanusis telefonas yra ne toliau kaip 10 metrų atstumu nuo maršruto parinktuvo.

Įsitikinkite, kad programėlės versija buvo atnaujinta į naujausią versiją.

Kad užtikrintumėte stiprų „Wi-Fi“ ryšį, nedėkite prietaiso šalia kitų elektroninių prietaisų, ryškios šviesos šaltinių ar signalo stočių, galinčių sukelti trukdžių. Jei kyla ryšio problemų, perkeltite prietaisą toliau nuo šių šaltinių ir pabandykite jį vėl prijungti prie „Wi-Fi“ tinklo.

Norėdami sužinoti išsamesnių ir naujausių trikčių šalinimo patarimų, skaitykite pagalbos skyrių programėlėje.

Garantija ir pagalba

„Versuni“ siūlo dvejų metų garantiją šiam gaminiui po jo pirkimo. Garantija negalioja, jei defektas atsirado dėl netinkamo naudojimo ar prastos priežiūros. Mūsų garantija nepaveikia jūsų kaip vartotojo įstatyminių teisių. Prireikus daugiau informacijos arba norėdami pasinaudoti garantija, aplankykite mūsų žiniatinklio svetainę www.philips.com/support.

Dalių ir priedų užsakymas

Jeigu reikia pakeisti dalį arba norite nusipirkti papildomą dalį, kreipkitės į savo „Philips“ pardavėją arba apsilankykite adresu www.philips.com/support. Jeigu iškilo problemų įsigyjant dalių, kreipkitės į savo šalies „Philips“ klientų aptarnavimo centrą.

Fontos

A készülék első használata előtt figyelmesen olvassa el a használati útmutatót, és őrizze meg későbbi használatra.

A legjobb teljesítmény érdekében javasoljuk, hogy győződjön meg róla, hogy a légtisztító firmware-je a legújabb verzióra van frissítve. Ezt a frissítést az Air+ alkalmazáson keresztül végezheti el.

Veszély

- Az áramütés és/vagy tűz kockázatának elkerülése érdekében ne tisztítsa a készüléket vízzel, egyéb folyadékkal vagy (tűzveszélyes) tisztítószerekkel, és ne engedje, hogy azok a készülékbe kerüljenek.
- Ne permetezzen gyúlékony anyagokat, pl. rovarirtót vagy illatosítót a készülék közelében.

Figyelmeztetés

- A készülék csatlakoztatása előtt ellenőrizze, hogy a rajta feltüntetett feszültség egyezik-e a helyi hálózatával.
- Ha a hálózati kábel meghibásodott, a kockázatok elkerülése érdekében Philips szakszervizben vagy hivatalos szakszervizben ki kell cserélni.
- Ne használja a készüléket, ha az adapter, a hálózati vezeték vagy a készülék sérült.
- Csak a készülékhez mellékelt adapterrel használható.
- A készüléket 8 éven felüli gyermekek, illetve csökkent fizikai, érzékelési vagy szellemi képességekkel rendelkező, vagy a készülék működtetésében járatlan személyek is használhatják, amennyiben ezt felügyelet mellett teszik, illetve ismerik a készülék biztonságos működtetésének módját és az azzal járó veszélyeket.
- Ne engedje, hogy gyermekek játsszanak a készülékkel.
- Gyermekek felügyelet nélkül nem tisztíthatják a készüléket és nem végezhetnek karbantartást rajta.
- Ne zárja el a levegőbemeneti és a levegőkimeneti nyílásokat, például ne helyezzen tárgyakat a levegőkimeneti nyílásra vagy a levegőbemeneti nyílás elé.
- Vigyázzon, hogy ne essen idegen tárgy a készülékbe a levegőkimeneti nyílásán keresztül.
- Normál Wi-Fi-interfész 802.11b/g/n/ax alapon, 2,4 GHz-en, 64 mW-os EIRP maximális kimeneti teljesítménnyel.
- Bluetooth-verzió: 5.2 (LE) 2,4 GHz frekvencián, 10 mW-os EIRP értéknél kisebb RF-kimeneti teljesítménnyel.
- Azt javasoljuk a porra, pollenekre, háziállatokra és penészre allergiás személyeknek, hogy ne saját maguk cseréljék a szűrőt, vagy ha mégis ezt teszik, tegyenek óvintézkedéseket, például viseljenek maszkot és kesztyűt.

Vigyázat!

- Azt javasoljuk a porra, pollenekre, háziállatokra és penészre allergiás személyeknek, hogy ne saját maguk cseréljék a szűrőt, vagy ha mégis ezt teszik, tegyenek óvintézkedéseket, például viseljenek maszkot és kesztyűt. A készülék nem helyettesíti a megfelelő szellőztetést, a rendszeres porszívózást, illetve főzőskor a szagelszívó használatát.
- Mindig száraz, stabil és vízszintes felületen tárolja és használja a készüléket.
- Hagyjon legalább 20 cm szabad helyet a készülék körül, illetve hagyjon legalább 30 cm szabad helyet a készülék felett.
- Ne üljön vagy álljon a készülékre. Ne tegyen semmit a készülékre.
- Ne helyezze a készüléket közvetlenül légkondicionáló alá, nehogy a kicsapódó pára a készülékre csepegjen.
- Kizárólag az ehhez a készülékhez való, eredeti Philips szűrőket használja. Semmilyen más szűrőt ne használjon.
- A szűrő égése visszafordíthatatlan veszéllyel járhat az emberre nézve és/vagy veszélyeztetheti mások életét. Ne használja a szűrőt tüzelőanyagként vagy hasonló célokra.
- Ügyeljen, hogy ne csapódjanak kemény tárgyak a készülékhez (különösen a levegőbemeneti és a levegőkimeneti nyíláshoz).
- Ne dugja be az ujjait és más tárgyakat a levegőkimenetbe vagy -bemenetbe, mert az sérüléshez vagy a készülék meghibásodásához vezethet.
- Ne használja a készüléket, ha a helyiségben füstölő rovarriasztót, olajos párologtatót vagy füstölőt helyezett el, vagy vegyi gázok vannak a levegőben.
- Ne használja a készüléket gázkészülék, fűtőberendezés vagy kandalló közelében.
- A készülék hálózati csatlakozódugóját mindig húzza ki a fali aljzatból, ha szeretné elmozdítani vagy megtisztítani a készüléket, ha szeretné kicserélni a szűrőt, vagy egyéb karbantartást szeretne végezni.
- A készülék csak háztartási használatra alkalmas, normál működési körülmények között.
- Ne használja a készüléket nedves vagy magas hőmérsékletű helyiségekben, például fürdőszobában vagy olyan helyiségben, ahol nagy a hőmérséklet-ingadozás.
- A készülék nem távolítja el a szén-monoxidot (CO) és a radont (Rn). Nem használható biztonsági eszközként az égési folyamatokkal és veszélyes vegyi anyagokkal kapcsolatos balesetek esetén.

Elektromágneses mezők (EMF)

A készülék megfelel az elektromágneses terekre érvényes vonatkozó szabványoknak és előírásoknak.

Újrahasznosítás



Ez a szimbólum azt jelenti, hogy a termék nem kezelhető normál háztartási hulladékként (2012/19/EU).

Kövesse az országában érvényes, az elektromos és elektronikus készülékek hulladékkezelésére vonatkozó jogszabályokat. A megfelelő hulladékkezelés segítséget nyújt a környezettel és az emberi egészséggel kapcsolatos negatív következmények megelőzésében.

A szűrőegységek nem moshatók és nem újrahasznosíthatók. A használt szűrőegységeket a helyi előírásoknak megfelelően selejtezze le.

Egyszerűsített EU-megfelelőségi nyilatkozat

A DAP B.V. igazolja, hogy az AC3210/AC3220/AC3221 típusú rádióberendezés megfelel a 2014/53/EU irányelvnek. Az EU-megfelelőségi nyilatkozat teljes szövege elérhető a következő internetes címen: www.philips.com.

A légtisztító

Köszönjük, hogy Philips terméket vásárolt, és üdvözljük a Philips világában!

A Philips által biztosított támogatás teljes körű igénybevételéhez regisztrálja a terméket a www.philips.com/support oldalon.

A termék rövid bemutatása

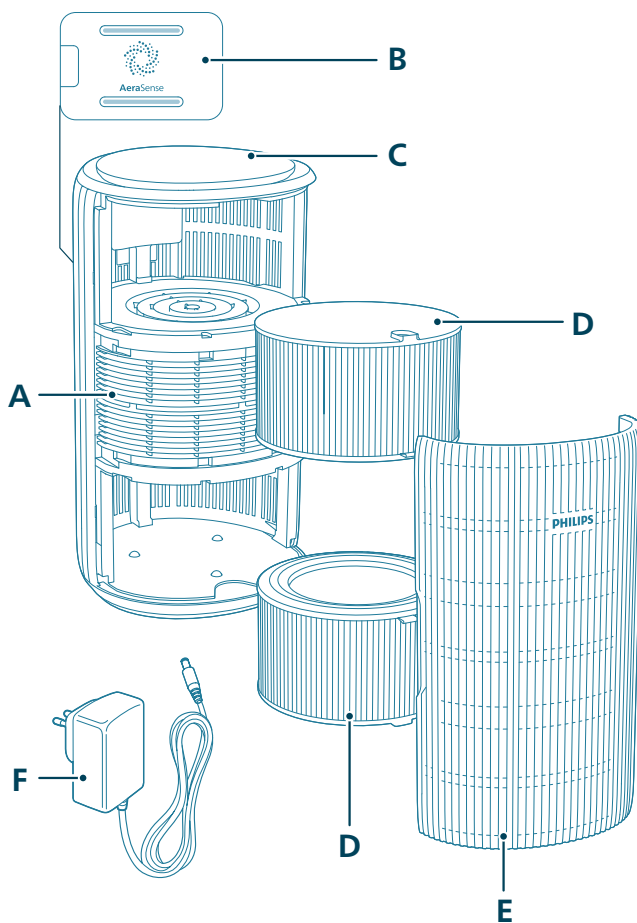

A Levegőkimeneti nyílás

B Részecskeérzékelő

C Kezelőpanel

D Szűrő (FY3200)

E Elülső panel

F Adapter (KA4801A-2402000EU)

Kezelőfelület áttekintése

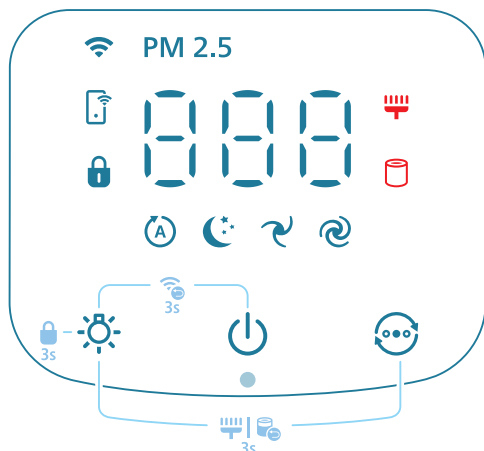

Vezérlőgombok:

	Be-/kikapcsoló gomb		Világítás funkció gomb
	Üzem módváltó gomb		

Nyomja meg hosszan, 3 másodpercig a gomb(oka)t:

	Gyerekszár		Wi-Fi visszaállítása
	Szűrő visszaállítása		

Kijelzőpanel:

	Automatikus üzemmód		Közepes üzemmód
	Alvó üzemmód		Turbó üzemmód
	Wi-Fi jelzőfény	PM2.5	PM2,5 kijelző
	Alkalmazás által működtetett üzemmód		Gyerekszár jelzőfénye
	Szűrőtisztítás-riasztás		Szűrőcsere-riasztás

Megjegyzés:

A fényérzékelő a bekapcsológomb alatt található. Ügyeljen arra, hogy ne takarja el semmilyen tárgy.

Bevezetés

A szűrők behelyezése

Használat előtt távolítsa el a szűrők csomagolását.

Megjegyzés: Ellenőrizze, hogy a levegőtisztító hálózati csatlakozódugója ki van-e húzva a fali aljzatból, mielőtt behelyezné a szűrőket.

- 1 Húzza ki az elülső burkolatot, és távolítsa el a készülékből.

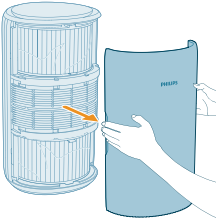

- 2 Húzza ki a szűrőket a készülékből.

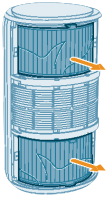

- 3 Távolítson el minden csomagolóanyagot a levegőtisztító szűrőkről.

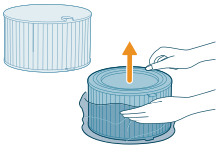

- 4 Tegye vissza a szűrőket a készülékbe.

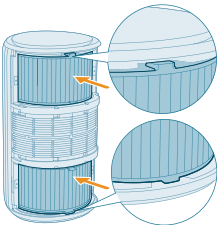



5 Helyezze vissza az elülső burkolatot.

Tápcsatlakozás bekötése

Figyelmeztetés: Áramütésveszély! A hálózati adaptert minden esetben a csatlakozódugónál fogva húzza ki az aljzatból. A kábelt tilos húzni.

Csatlakoztassa a hálózati adaptert:

- először a készüléken található aljzatba;
- majd a fali aljzatba.

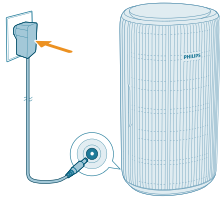

A Wi-Fi jelzőfény megismerése

Wi-Fi ikon állapota

Narancssárgán villog

Folyamatos narancssárga fényel világít

Fehéren villog

Folyamatos fehér fényel világít

Ki

Wi-Fi kapcsolat állapota

Csatlakozás okostelefonhoz

Csatlakoztatva az okostelefonhoz

Csatlakozik a szerverhez

Csatlakoztatva a szerverhez

A Wi-Fi funkció le van tiltva vagy a készülék fényei ki vannak kapcsolva

Wi-Fi kapcsolat



A Wi-Fi kapcsolat beállítása az első használatkor

1 Töltse le és telepítse a Philips „Air+” alkalmazást az App Store vagy a Google Play áruházból.

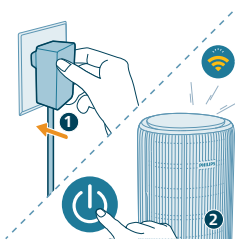

2 Csatlakoztassa a légtisztító csatlakozódugóját a fali aljzathoz, majd nyomja meg a bekapcsológombot a légtisztító bekapcsolásához.

- A Wi-Fi jelzőfény  narancssárgán villog az első alkalommal.

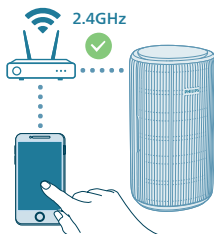

3 Ellenőrizze, hogy az okostelefon vagy táblagép csatlakoztatva van-e a Wi-Fi hálózathoz.

Megjegyzés:

A zökkenőmentes párosítás érdekében engedélyezze okostelefonján a Bluetooth funkciót.

Gondoskodjon arról, hogy az okostelefon 2,4 GHz-es (otthoni) Wi-Fi-hálózathoz csatlakozzon, ne pedig 5 GHz-es Wi-Fi-hálózathoz vagy nyilvános Wi-Fi-hez. A sikeres párosítás érdekében javasoljuk, hogy kapcsolja ki a mobil adatforgalmat, mielőtt elindítja a párosítási folyamatot.

4 Indítsa el a Philips „Air+” alkalmazást, és kattintson az „Eszköz hozzáadása” gombra, vagy nyomja meg a képernyőn található „+” gombot. Kövesse a képernyőn megjelenő utasításokat a légtisztító hálózathoz történő csatlakoztatásához.

- Sikeres csatlakozás után a Wi-Fi jelzőfény folyamatos fehér fénnel világít.



Megjegyzés:

Ez az utasítás csak a levegőtisztító első beállításakor érvényes. Ha a hálózat megváltozott, a beállítást ismét el kell végezni.

Ha több légtisztítót szeretne csatlakoztatni okostelefonhoz vagy táblagéphez, további okostelefonokon az alkalmazásban hozzáadhatja a légtisztítót anélkül, hogy a készüléken vissza kellene állítani a Wi-Fi-kapcsolatot.

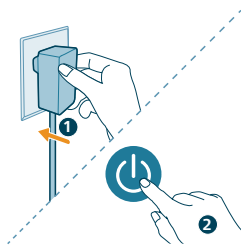

Győződjön meg arról, hogy az okostelefon vagy táblagép és a légtisztító közötti távolság nem nagyobb 10 méternél, és nincsenek akadályok az eszköz és a légtisztító között.

Állítsa vissza a Wi-Fi hálózati csatlakozást

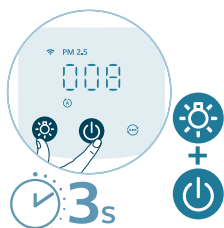

- 1** Csatlakoztassa a levegőtisztító csatlakozódugóját a fali aljzathoz, majd nyomja meg a levegőtisztító  gombját.



- 2** Nyomja meg egyszerre, hosszan, 3 másodpercig a  és  gombot, amíg hangjelzés nem hallható.
- A levegőtisztító párosítási üzemmódba lép.
 - A Wi-Fi jelzőfény  narancssárgán villog.
- 3** Kövesse „A Wi-Fi kapcsolat beállítása az első használatkor” című rész 3-4. lépését.

A légtisztító használata

A levegőminőség jelzőfényének megismerése

Bekapcsolás után a légtisztító vizsgálni kezdi a levegőminőséget. Kb. 30 másodperc múlva a részecskeérzékelő kiválasztja a levegőben található részecskék okozta környezeti levegő minőségének megfelelő szintet.

A levegőminőség jelzőfényének színét a PM2,5-szint határozza meg.

PM2,5

Az AreaSense érzékelő technológia pontosan érzékeli és gyorsan reagál még a levegő legkisebb részecskeváltozására is. Valós idejű PM2,5 visszajelzéssel tájékoztatja Önt.

A legtöbb beltéri levegőben megtalálható szennyezőanyag nem éri el a PM2,5 értéket – azaz ezeknek a levegőben található részecskéknek a mérete kisebb mint 2,5 mikrométer. Az apró részecskék gyakori beltéri forrása a dohányfüst, a főzés és a meggyújtott gyertyák. Egyes levegőben terjedő baktériumok és a legkisebb penészsporák, illetve kisállatok és poratkák által hordozott allergének szintén PM2,5-nél kisebb méretűek.

PM2,5 szint	A levegőminőséget jelző szín	Levegőminőség szintje
≤12	Kék	Megfelelő
13 – 35	Kék-lila	Fair
36 – 55	Lila-piros	Rossz
>55	Piros	Nagyon rossz

Be- és kikapcsolás

Megjegyzés:

Az optimális tisztítási teljesítményért csukja be az ajtókat és ablakokat.

Tartsa távol a függönyöket a levegőbemeneti és -kimeneti nyílástól.

1 Csatlakoztassa a légtisztító hálózati dugóját a fali aljzatba.

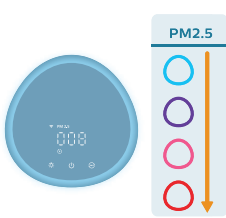
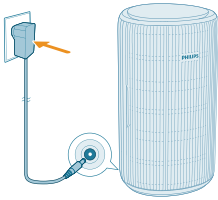

2 A légtisztító bekapcsolásához nyomja meg a bekapcsológombot.

- A levegőtisztító hangjelzést ad.
- A készülék bemelegedése közben a **---** szimbólum jelenik meg a kijelzőn. Majd a levegő minőségének mérése után a légtisztító megjeleníti a PM2,5-szintet.
- A légtisztító Automatikus üzemmódban való működése esetén a PM2,5-érték jelenik meg a képernyőn.

3 A légtisztító kikapcsolásához nyomja meg ismét a bekapcsológombot.

Megjegyzés: Ha a levegőtisztító a kikapcsolást követően csatlakoztatva marad a fali aljzathoz, a levegőtisztító az ismételt bekapcsoláskor a korábban megadott beállításokkal kezd el működni.

Az üzemmód-beállítás módosítása

Az üzemmódváltó gomb lenyomásával az **Automatikus üzemmód**, a **Közepes üzemmód**, a **Turbó üzemmód** és az **Alvó üzemmód** között választhat. Az Air+ alkalmazásban további üzemmódokat választhat ki.

Automatikus üzemmód (Ⓢ): A légtisztító automatikusan a környezeti levegő minőségének megfelelően állítja be a ventilátor fordulatszámát.



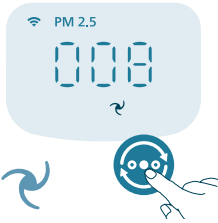

Közepes üzemmód (↻): Közepes üzemmódban a légtisztító közepes sebességen működik.



Turbó üzemmód (⊙): A légtisztító a legnagyobb sebességen működik.

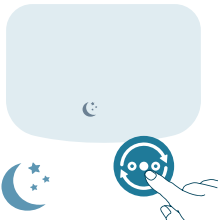

Alvó üzemmód (☾): A légtisztító csendesen működik nagyon alacsony sebességgel. 3 másodperc elteltével a kijelző fényei kikapcsolnak.

- **Allergia – alvó üzemmód:** Ezt az üzemmódot az Air+ alkalmazásban engedélyezheti. Az Allergia – alvó üzemmód szükség esetén erőteljesebbé teszi az Alvó üzemmódot. Ennek bekapcsolása esetén az Alvó üzemmód – az Automatikus üzemmóddhoz hasonlóan – automatikusan módosítja a ventilátor fordulatszámát, miközben alacsonyan tartja a zajszintet. Ez az üzemmód azok számára ideális, akik a normál Alvó üzemmóddhoz képest nagyobb teljesítményt szeretnének éjjel.



Alkalmazás által működtetett üzemmód (📱): A készülék olyan üzemmódban működik, amely csak az alkalmazáson keresztül érhető el, például további manuális ventilátorsebességek vagy más, az alkalmazásban testreszabott üzemmódok.

Megjegyzés: Az alkalmazás által működtetett üzemmód CSAK akkor érhető el az alkalmazáson keresztül, ha a Wi-Fi-kapcsolat sikeresen létrejött.

A világítás funkció használata



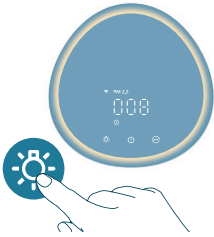

A fényérzékelő segítségével a kezelőpanel automatikusan be- és ki tud kapcsolni, illetve el tud sötétülni a környezeti fénynek megfelelően.

A kezelőpanel kikapcsol vagy elsötétül, ha a környezeti fény szintje alacsony. Bármelyik gomb megnyomásával újra bekapcsolhatja a fényeket. Ha ezután nem történik további művelet, a környezeti fényhez alkalmazkodva az összes fény kikapcsol, vagy elsötétül újra.



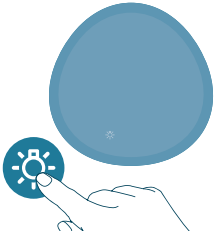

A világítás funkció gomb megnyomásával a lámpa üzemmódra válthat: kellemes fénygyűrű a kezelőpanel körül. Az Air+ alkalmazásban szabhatja testre a kellemes fény erejét.

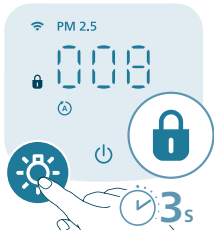

A  gomb megnyomásával kikapcsolhatja az összes fényt és a kezelőpanelt. Nyomja meg újra a gombot az összes fény újbóli bekapcsolásához.

A gyermekzár beállítása



- 1 A gyermekzár aktiválásához tartsa lenyomva 3 másodpercig a  gombot.
 - A  megjelenik a képernyőn.



- 2 A gyermekzár deaktiválásához tartsa lenyomva 3 másodpercig a  gombot.
 - A  eltűnik a képernyőről.

Tisztítás és karbantartás

Megjegyzés:

Tisztítás előtt mindig húzza ki a készülék hálózati dugóját a fali aljzatból.

Soha ne merítse a készüléket vízbe vagy más folyadékba.

A készülék alkatrészeinek tisztításához soha ne használjon súrolószert, valamint agresszív vagy gyúlékony tisztítószerket, pl. fehérítőt vagy alkoholt.

A szűrő tisztításához ne használjon folyadékot, még vizet sem.

Ne kísérelje meg porszívóval tisztítani a részecskeérzékelőt.

Tisztítás ütemezése

Gyakoriság	Tisztítási módszer
Amikor szükséges	A készülék műanyag részét száraz kendővel törölje le Tisztítsa meg a levegőkimeneti nyílás fedelét
Kéthavonta	Tisztítsa meg a részecskeérzékelőt száraz fültisztító pálcikával.
 megjelenik a képernyőn	Tisztítsa meg a szűrő felületét.

A levegőtisztító házának tisztítása

A por lerakódásának megelőzése érdekében rendszeresen tisztítsa meg a légtisztítót kívül és belül.

- 1 Törölje meg a légtisztítót kívül és belül egy puha, száraz ruhával.
- 2 A levegőkimeneti nyílás is megtisztítható puha, száraz ruhával.

A részecskeérzékelő tisztítása

A részecskeérzékelő optimális működése érdekében 2 havonta végezze el a készülék tisztítását.

Ha a légtisztítót poros környezetben használják, elképzelhető, hogy gyakrabban kell tisztítani.

Ha a helyiség páratartalma nagyon magas, páralecsapódás alakulhat ki a részecskeérzékelőn, és a levegőminőség jelzőfénye rosszabb levegőminőséget jelezhet ki még jó minőségű levegő esetén is. Ez esetben tisztítsa meg a részecskeérzékelőt.

- 1 Kapcsolja ki a légtisztítót, és húzza ki a hálózati aljzatból.

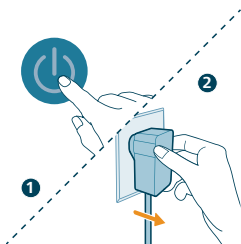

2 Nyissa fel a levegőminőség-érzékelő burkolatát.



3 Tisztítsa meg a részecskeérzékelőt nedves fültisztító pálcikával.

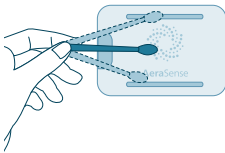

4 Minden alkatrészt gondosan töröljön szárazra száraz fültisztító pálcikával.

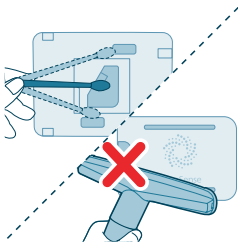

5 Zárja be a levegőminőség-érzékelőt.



A szűrők felületének megtisztítása

Ha a szűrőtisztítás-riasztás (☹️) megjelenik a képernyőn, porszívóval tisztítsa meg a szűrők felületét.

Megjegyzés: Azt javasoljuk a porra, pollenekre, háziállatokra és penészre allergiás személyeknek, hogy ne saját maguk cseréeljék a szűrőt, vagy ha mégis ezt teszik, tegyenek óvintézkedéseket, például viseljenek maszkot és kesztyűt.



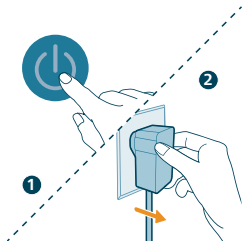

1 Kapcsolja ki a légtisztítót, és húzza ki a hálózati aljzatból.

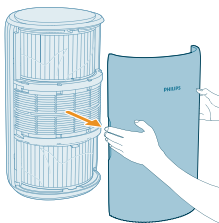

2 Húzza ki az elülső burkolatot, és távolítsa el a készülékből.

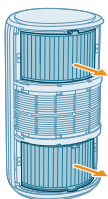

3 Húzza ki a szűrőket a készülékből.

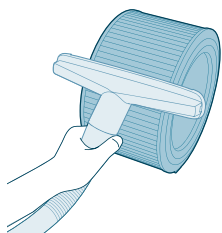

4 A szűrők felületét porszívóval tisztítsa meg.

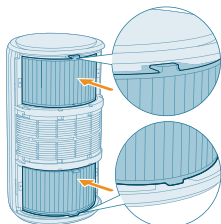

5 Tegye vissza a szűrőket a készülékbe.



6 Helyezze vissza az elülső burkolatot.

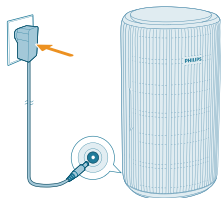

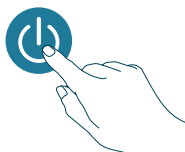

7 Csatlakoztassa a légtisztító adapterét a fali aljzatba.

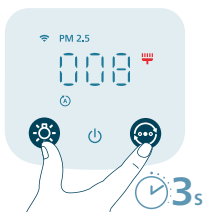

8 A készülék bekapcsolásához nyomja meg a  gombot.



9 Nyomja meg hosszan, 3 másodpercig a  és  gombot a szűrőcsere idejének visszaállításához.

- Az Air+ alkalmazásban is visszaállíthatja a szűrőcsere idejét.
- Miután a visszaállítás sikeresen megtörtént, a szűrőtisztítás-riasztás eltűnik a képernyőről.



10 Alaposan mosson kezet a szűrők tisztítását követően.

A szűrők cseréje

Az egészséges levegővel kapcsolatos biztonsági figyelmeztetés megismerése

Ez a levegőtisztító szűrőcsere-jelzőfényvel van felszerelve annak érdekében, hogy a levegőtisztító szűrő optimális állapotban legyen a levegőtisztító működése közben. Amikor szükséges a szűrők cseréje, a szűrőcsere-riasztás (☐) pirosan világítani kezd.

Ha a szűrőket nem cserélik ki időben, a levegőtisztító leáll és automatikus lezárást hajt végre a helyiség levegőminőségének védelme érdekében. Cserélje ki a szűrőket, amilyen hamar csak lehet.

A szűrők cseréje

Megjegyzés:

A szűrők nem moshatók, valamint nem használhatók fel újra.

A szűrők cseréje előtt mindig kapcsolja ki a levegőtisztítót, és húzza ki a hálózati csatlakozódugóját a fali aljzatból.

Ha a szűrőcsere-riasztás (☐) megjelenik a képernyőn, cserélje ki a szűrőt (FY3200).

Megjegyzés: Azt javasoljuk a porra, pollenekre, háziállatokra és penészsre allergiás személyeknek, hogy ne saját maguk cseréeljék a szűrőt, vagy ha mégis ezt teszik, tegyenek óvintézkedéseket, például viseljenek maszkot és kesztyűt.

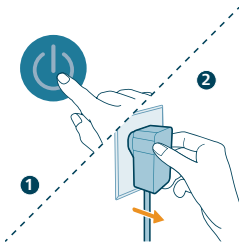

1 Kapcsolja ki a légtisztítót, és húzza ki a hálózati aljzatból.

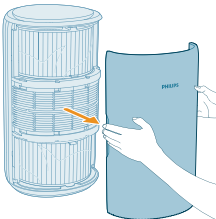

2 Húzza ki az elülső burkolatot, és távolítsa el a készülékből.

- 3 Húzza ki a szűrőket a készülékből. Dobja el a használt szűrőket.

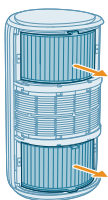

- 4 Távolítson el minden csomagolóanyagot az új szűrőkről.

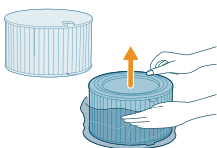

- 5 Tegye vissza az új szűrőket a készülékbe.

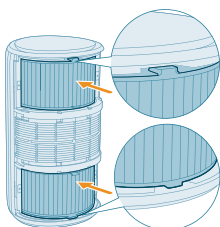

- 6 Helyezze vissza az elülső burkolatot.



- 7 Csatlakoztassa a légtisztító adapterét a fali aljzatba.

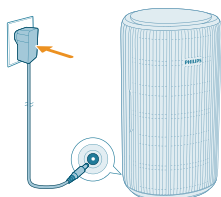

8 A készülék bekapcsolásához nyomja meg a  gombot.

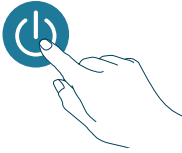

9 Nyomja meg hosszan, 3 másodpercig a  és  gombot a szűrő élettartam-számlálójának nullázásához.

- Az Air+ alkalmazásban is visszaállíthatja a szűrő élettartamát.
- Miután a visszaállítás sikeresen megtörtént, a szűrőcsere-riasztás eltűnik a képernyőről.



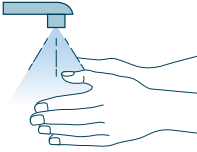

10 Alaposan mosson kezét a szűrők cseréjét követően.



Megjegyzés: Ne szagolja meg a szűrőket, mivel azok összegyűjtötték a levegőből a szennyezőanyagokat.

Szűrő visszaállítása

Az előtt is kicserélheti a szűrőket, mielőtt a szűrőcsere-riasztás () megjelenne a kijelzőn. A szűrők cseréje után manuálisan le kell nullázni a szűrők élettartam-számlálóját.

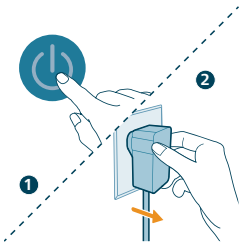

1 A  gombbal kapcsolja ki a készüléket. Húzza ki a készülék hálózati dugóját a fali aljzatból.

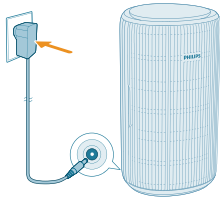

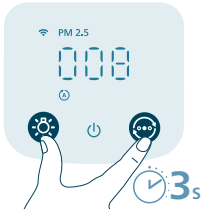

- 2 Ellenőrizze, hogy a készülék teljesen le van-e csatlakoztatva a tápellátásról, majd illessze a hálózati adaptert a hálózati aljzatba.



- 3 A bekapcsolást követő 15 másodpercen belül nyomja meg és tartsa lenyomva 3 másodpercig a  és  gombot a szűrő élettartam-számlálójának lenullázásához.

Tárolás

- 1 Kapcsolja ki a légtisztítót, és húzza ki a hálózati aljzatból.
- 2 Tisztítsa meg a légtisztítót és a szűrők felületét (lásd a „**Tisztítás és karbantartás**” című fejezetet).
- 3 Hagyja teljesen megszáradni az összes alkatrészt, mielőtt elteszi azokat.
- 4 Csomagolja be a szűrőket légmentesen záró műanyag tasakokba.
- 5 Száraz, hűvös helyen tárolja a légtisztítót és a szűrőket.
- 6 A szűrők érintése után mindig alaposan mosson kezet.

Hibaelhárítás

Ez a fejezet részletesen foglalkozik a készülékkel kapcsolatban leggyakrabban felmerülő problémákkal. Ha a hibát az alábbi útmutató segítségével nem tudja elhárítani, forduljon a helyi vevőszolgálathoz.

Probléma	Lehetséges megoldás
A készülék nem működik megfelelően.	Ellenőrizze, hogy az elülső fedél megfelelően van-e behelyezve. Ha nem, akkor a készülék biztonsági okokból leáll. A szűrőcsere-riasztás jelez, Ön azonban még nem cserélte ki a megfelelő szűrőt. Ennek eredményeképpen a készülék zárolja magát. Ebben az esetben cserélje ki a szűrőt, és nullázza le a szűrő élettartam-számlálóját.
A levegőkimenetből távozó légáram jelentősen gyengébb, mint korábban.	A szűrő felülete szennyezett. Tisztítsa meg a szűrő felületét (lásd a „Tisztítás és karbantartás” című fejezetet).
A levegőminőség nem javul, pedig a készülék hosszú ideje működésben van.	Ellenőrizze, hogy a csomagolóanyag le lett-e véve a szűrőkről.

	Gondoskodjon arról, hogy a két szűrő (FY3200) megfelelően legyen behelyezve.
	A helyiség mérete nagy, vagy a kültéri levegő minősége rossz.
	Az optimális tisztítási teljesítményért, kérjük, csukja be az ajtókat és ablakokat a légtisztító üzemeltetése közben.
	Szennyezőforrás található a beltéren. Ez lehet dohányzás, sütés/főzés, illetve füstölő.
	A szűrők az élettartamuk végéhez értek. Cserélje ki a szűrőt újra.
A készülék használatakor furcsa szag keletkezik.	Előfordulhat, hogy az első néhány használat alkalmával a készülék műanyagszagot bocsát ki. Ez normális jelenség. Ha azonban a készülék még a szűrő eltávolítása után is égett szagot áraszt, lépjen kapcsolatba egy Philips értékesítővel vagy egy hivatalos Philips márkaszervizzel. Előfordulhat, hogy a szűrő kellemetlen szagot áraszt, ha már egy ideje használatban van. Ez a beltéri gázok abszorpciója miatt van. Javasoljuk, hogy ismételt használathoz aktiválja újra a szűrőt azáltal, hogy közvetlen napfénynek teszi ki. Ha a szag továbbra is érezhető, cserélje ki a szűrőket.
A készülék nagyon hangos.	Ez normális jelenség, ha a készülék Turbó üzemmódban működik. Ha a levegő minősége rossz, a készülék nagy sebességen működik, ami nagyobb zajt válthat ki. Amennyiben éjszaka a hálósobában használja a készüléket, válassza az Alvo sebességet. Ha rendellenes hang hallható, vegye fel a kapcsolatot az adott ország Vevőszolgálatával.
A készülék még mindig azt jelzi, hogy ki kell cserélnem a szűrőket, pedig már megtettem.	Előfordulhat, hogy nem nullázta le a szűrő élettartam-számlálóját. Kapcsolja be a készüléket. Ezután érintse meg egyszerre, hosszan, 3 másodpercig a  és  gombot.
Az „E1” hibaüzenet jelenik meg a kijelzőn.	A motor hibásan működik. Forduljon az országa vevőszolgálatához.
A Wi-Fi beállítás nem sikerült.	Gondoskodjon arról, hogy az okostelefon 2,4 GHz-es (otthoni) Wi-Fi-hálózathoz csatlakozzon, ne pedig 5 GHz-es Wi-Fi-hálózathoz vagy nyilvános Wi-Fi-hez. A sikeres párosítás érdekében javasoljuk, hogy kapcsolja ki a mobil adatforgalmat, mielőtt elindítja a párosítási folyamatot. Ne felejtse engedélyezni a következőket az okostelefonján: „Hely”, „Tárhely”, „Bluetooth” és „Helyi hálózat”. A sikeres Wi-Fi-beállítás után tetszés szerint módosíthatja az engedélyekkel kapcsolatos beállításokat. Ellenőrizze, hogy helyes Wi-Fi-jelszót adott-e meg. A jelszó megkülönbözteti a kis- és nagybetűket, és legfeljebb 63 karakterből állhat. A különleges szimbólumok nem fogadhatók el.

Ellenőrizze, hogy az otthoni Wi-Fi hálózat neve helyes-e. A hálózat neve kisbetű-nagybetű érzékeny.

Ha VPN-t használ az okostelefonján, a párosítási folyamat megkezdése előtt kapcsolja ki.

Ha a routeren be van állítva engedélyezési lista a párosítás blokkolására, kapcsolja ki az engedélyezési listát a sikeres csatlakozás érdekében.

Ügyeljen arra, hogy a készülék és az okostelefon is a routertől 10 méteres távolságon belül legyen.

Ellenőrizze, hogy az alkalmazás frissítve lett-e a legújabb verzióra.

Az erős Wi-Fi-kapcsolat biztosítása érdekében ne tegye a készüléket más elektromos eszköz, erős fényforrás vagy jelállomás közelébe, mert azok interferenciát okozhatnak. Ha csatlakozási problémát tapasztal, vigye távolabb ezeket az eszközöket, és próbálja újra csatlakoztatni a készüléket a Wi-Fi-hálózathoz.

Tekintse meg az alkalmazás súgó részét az átfogó és naprakész hibaelhárítási javaslatok megtekintéséhez.

Garancia és terméktámogatás

A Versuni a vásárlás után két év jótállást ad a termékre. Ez a garancia nem érvényes, ha a hiba helytelen használatra vagy nem megfelelő karbantartásra vezethető vissza. Ez a jótállás nem érinti az Ön törvény adta fogyasztói jogait. További információért vagy a jótállás érvényesítéséhez látogasson el webhelyünkre: www.philips.com/support.

Alkatrészek és tartozékok rendelése

Ha ki szeretne cserélni egy alkatrészt, vagy újat szeretne vásárolni, forduljon a területileg illetékes Philips márkakereskedőhöz, vagy látogasson el a www.philips.hu/support weboldalra.

Ha az alkatrészek beszerzésével kapcsolatban probléma merül fel, forduljon az országa Philips vevőszolgálatához.

Belangrijk

Lees deze gebruiksaanwijzing zorgvuldig door voordat u het apparaat gaat gebruiken. Bewaar de gebruiksaanwijzing om deze zo nodig later te kunnen raadplegen.

Voor de beste prestaties dient u ervoor te zorgen dat de firmware van uw zuiveraar is geüpgraded naar de nieuwste versie. U kunt deze upgrade uitvoeren via de Air+-app.

Gevaar

- Maak het apparaat niet schoon met (ontvlambare) schoonmaakmiddelen, water of andere vloeistoffen en zorg dat deze niet in het apparaat komen. Zo voorkomt u elektrische schokken en/of brandgevaar.
- Spuit geen brandbare materialen zoals insecticiden of parfum rond het apparaat.

Waarschuwing

- Controleer of het voltage dat wordt aangegeven op het apparaat overeenkomt met de plaatselijke netspanning voordat u het apparaat aansluit.
- Als het netsnoer beschadigd is, moet dit worden vervangen door Philips, een door Philips geautoriseerd servicecentrum of personen met vergelijkbare kwalificaties, om gevaar te voorkomen.
- Gebruik het apparaat niet als de adapter, het netsnoer of het apparaat zelf beschadigd is.
- Alleen gebruiken in combinatie met de adapter die bij het apparaat wordt geleverd.
- Dit apparaat kan worden gebruikt door kinderen vanaf 8 jaar en door personen met verminderde lichamelijke, zintuiglijke of geestelijke capaciteiten of weinig ervaring en kennis, mits zij toezicht of instructie hebben ontvangen aangaande veilig gebruik van het apparaat, en zij de gevaren van het gebruik begrijpen.
- Kinderen mogen niet met het apparaat spelen.
- Reiniging en onderhoud mogen niet zonder toezicht door kinderen worden uitgevoerd.
- De luchtinlaat en -uitlaat mogen niet worden geblokkeerd. Leg dus geen voorwerpen boven op de luchtuitlaat of voor de luchtinlaat.
- Zorg ervoor dat er geen vreemde voorwerpen in het apparaat komen via de luchtuitlaat.
- Standaard Wi-Fi-interface op basis van 802.11b/g/n/ax bij 2,4 GHz met een maximaal uitgangsvermogen van 64 mW EIRP.
- Bluetooth-versie 5.2 (LE) op een frequentie van 2,4 GHz met RF-uitgang van minder dan 10 mW EIRP.
- Als u allergisch bent voor stof, pollen, huisdieren of schimmels raden we aan de filters niet zelf te vervangen. Wilt u dit toch zelf doen, neem dan beschermende maatregelen en draag een masker en handschoenen.

Let op

- We raden mensen die allergisch zijn voor stof, pollen, huisdieren of schimmel af om de filters zelf te vervangen of in elk geval beschermende maatregelen te nemen, zoals het dragen van een masker en handschoenen. Het apparaat is geen vervanging voor geschikte ventilatie, regelmatig stofzuigen of het gebruik van een afzuigkap of andere vorm van ventilatie tijdens het koken.
- Plaats en gebruik het apparaat altijd op een droge, stabiele, vlakke en horizontale ondergrond.
- Laat minimaal 20 cm vrij rondom het apparaat. Laat boven het apparaat minimaal 30 cm vrij.
- Niet op het apparaat zitten of staan. Plaats geen voorwerpen op het apparaat.
- Plaats het apparaat niet direct onder een airconditioning. Zo voorkomt u dat er condensdruppels op het apparaat terechtkomen.
- Gebruik alleen oorspronkelijke, speciaal voor dit apparaat bestemde filters van Philips. Gebruik geen andere filters.
- Verbranding van het filter kan leiden tot levensgevaarlijke situaties voor uzelf en/of anderen. Gebruik het filter niet als brandstof of voor soortgelijke doeleinden.
- Stoot niet met harde voorwerpen tegen het apparaat (dit geldt in het bijzonder voor de luchtinlaat en -uitlaat).
- Steek geen vingers of objecten in de luchtinlaat of -uitlaat om lichamelijk letsel of schade aan het apparaat te voorkomen.
- Gebruik dit apparaat niet als u insectenwerende middelen hebt gebruikt die rook verspreiden of in ruimten waar zich olieresten bevinden, waar wierook wordt gebrand of waar chemische dampen hangen.
- Gebruik het apparaat niet in de buurt van apparaten die op gas werken, verwarmingsapparatuur of open haarden.
- Haal altijd de stekker uit het stopcontact wanneer u het apparaat wilt verplaatsen of schoonmaken, het filter wilt vervangen of ander onderhoud wilt plegen.
- Het apparaat is uitsluitend bedoeld voor huishoudelijk gebruik bij normale gebruiksomstandigheden.
- Gebruik het apparaat niet in (zeer) vochtige ruimten of in ruimten met een hoge omgevingstemperatuur, zoals een badkamer, of in een ruimte waar de temperatuur sterk kan schommelen.
- Koolmonoxide (CO) en radon (Rn) worden niet door dit apparaat verwijderd. Het apparaat kan niet als beveiliging worden gebruikt bij ongevallen met verbrandingsprocessen of gevaarlijke chemicaliën.

Elektromagnetische velden (EMV)

Dit apparaat voldoet aan de toepasselijke richtlijnen en voorschriften met betrekking tot blootstelling aan elektromagnetische velden.

Recycling



Dit symbool betekent dat dit product niet bij het gewone huishoudelijke afval mag worden weggegooid (2012/19/EU).

Volg de in uw land geldende regels voor de gescheiden inzameling van elektrische en elektronische producten. Met correcte afvoer voorkomt u negatieve gevolgen voor het milieu en de volksgezondheid.

De filters zijn niet wasbaar en niet recyclebaar, voer gebruikte filters af volgens de lokale voorschriften.

Vereenvoudigde conformiteitsverklaring (EU)

DAP B.V. verklaart hierbij dat de radioapparatuur van het type AC3210/AC3220/AC3221 voldoet aan richtlijn 2014/53/EU. De volledige tekst van de conformiteitsverklaring (EU) kan worden gevonden op de volgende website: **www.philips.com**.

Uw luchtzuiveraar

Gefeliciteerd met uw aankoop en welkom bij Philips!

Registreer uw product op **www.philips.com/support** om optimaal gebruik te kunnen maken van de door Philips geboden ondersteuning.

Productoverzicht

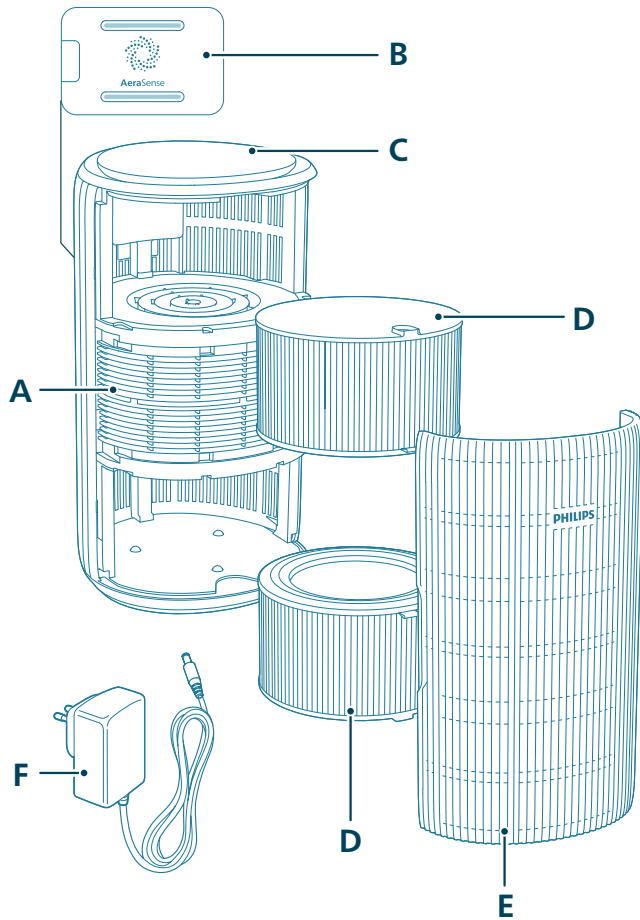

A Luchtuitlaat

B Deeltjessensor

C Bedieningspaneel

D Filter (FY3200)

E Afdekplaat

F Adapter (KA4801A-2402000EU)

Overzicht van knoppen

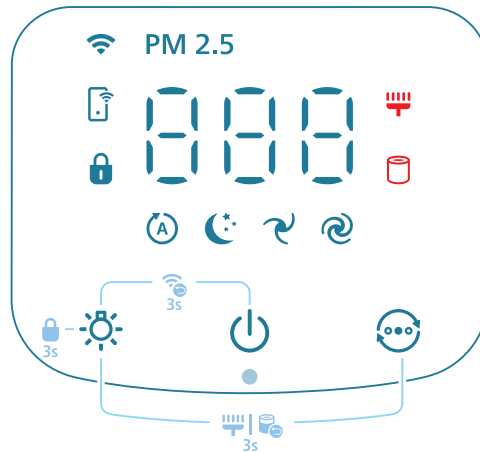

Bedieningsknoppen:

	Aan/uit-knop		Knop voor lichtfunctie
	Modusschakelaar		

Houd de knop 3 seconden ingedrukt:

	Kinderslot		Wi-Fi resetten
	Filter resetten		

Displaypaneel:

	Automatische modus		Normale modus
	Slaapmodus		Turbomodus
	Wi-Fi-indicator	PM2.5	PM2,5-display
	App-gestuurde modus		Kinderslotindicator
	Waarschuwing filter reinigen		Waarschuwing voor filtervervanging

Opmerking:

De lichtsensor bevindt zich onder de aan/uit-knop. Zorg ervoor dat deze niet aan het zicht wordt onttrokken door andere voorwerpen.

Aan de slag

De filters plaatsen

Verwijder al het verpakkingsmateriaal van de filters voor gebruik.

Opmerking: Zorg ervoor dat de luchtzuiveraar niet op het stopcontact is aangesloten voordat u de filters plaatst.

- 1 Trek de voorplaat van het apparaat.



- 2 Haal de filters uit het apparaat.

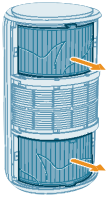

- 3 Verwijder al het verpakkingsmateriaal van de luchtzuiveringsfilters.

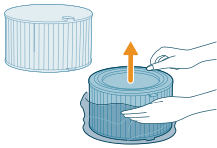

- 4 Plaats de filters terug in het apparaat.

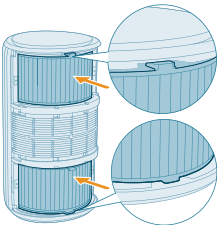



5 Plaats de voorplaat terug.

Aansluiten op de netvoeding

Waarschuwing: Risico op elektrische schok! Wanneer u de netspanningsadapter loskoppelt, moet u altijd de stekker uit het stopcontact halen. Trek nooit aan het snoer.

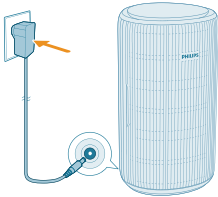

Sluit de netspanningsadapter aan op:

- Eerst de stroomaansluiting op het apparaat.
- Daarna het stopcontact in de muur.

De werking van de Wi-Fi-indicator

Wi-Fi-pictogramstatus	Wi-Fi-verbindingstatus
Knippert oranje	Maakt verbinding met de smartphone
Brandt oranje	Verbonden met de smartphone
Knippert wit	Maakt verbinding met de server
Brandt wit	Verbonden met de server
Uit	De Wi-Fi-functie is uitgeschakeld of de lampjes van het apparaat branden niet

Wi-Fi-verbinding



De Wi-Fi-verbinding voor de eerste keer instellen

- 1 Download en installeer de Philips Air+-app via de App Store of via Google Play.

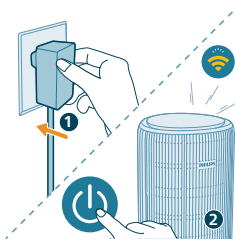

- 2 Steek de stekker van de luchtzuiveraar in het stopcontact en druk op de aan/uit-knop om de luchtzuiveraar in te schakelen.
 - De Wi-Fi-indicator  knippert de eerste keer oranje.

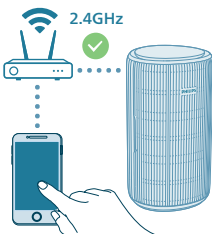

- 3 Controleer of uw smartphone of tablet met uw Wi-Fi-netwerk is verbonden.

Opmerking:

Schakel Bluetooth in op uw smartphone om eenvoudig te koppelen.

Controleer of uw smartphone is verbonden met een 2.4 GHz (thuis)Wi-Fi-netwerk en niet met een 5 GHz-netwerk of openbare Wi-Fi. Om het koppelen te laten slagen raden we u aan uw mobiele gegevens uit te schakelen voor u begint met het koppelingsproces.



- 4 Open de Philips 'Air+'-app en klik op '**Een apparaat toevoegen**' of druk op de knop '+' op het scherm. Volg de instructies op het scherm om de luchtzuiveraar met uw netwerk te verbinden.

- Als de verbinding tot stand is gekomen, blijft de Wi-Fi-indicator continu wit branden.

Opmerking:

Deze instructie geldt alleen wanneer de luchtzuiveraar voor de eerste keer wordt ingesteld. Als het netwerk is gewijzigd, dan moet de installatie opnieuw moet worden uitgevoerd.

Als u meer dan één luchtzuiveraar met uw smartphone of tablet wilt verbinden, kunt u de luchtzuiveraar toevoegen in de app aan extra smartphones, zonder dat u hiervoor de Wi-Fi-verbinding op het apparaat hoeft te resetten.

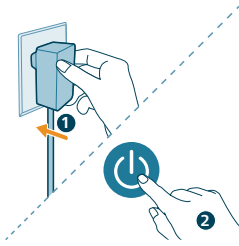

Zorg ervoor dat de afstand tussen uw smartphone of tablet en de luchtzuiveraar minder dan 10 meter is en dat er geen obstakels zijn.

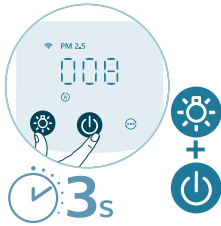

De Wi-Fi-verbinding opnieuw instellen

1 Steek de stekker van de luchtzuiveraar in het stopcontact en druk op  om de luchtzuiveraar in te schakelen.



2 Houd de knoppen  en  3 seconden lang tegelijkertijd ingedrukt, tot u een pieptoon hoort.

- De luchtzuiveraar schakelt over naar de koppelingsmodus.
- De Wi-Fi-indicator  knippert oranje.

3 Volg stap 3 en 4 in het hoofdstuk 'De Wi-Fi-verbinding voor de eerste keer instellen'.

De luchtzuiveraar gebruiken

De luchtkwaliteitsindicator

Als de luchtzuiveraar is ingeschakeld zal hij de luchtkwaliteit gaan meten. Na circa 30 seconden selecteert de deeltjessensor de kleur die overeenkomt met de luchtkwaliteit en luchtdeeltjes van de omgeving.

De kleur van de luchtkwaliteitsindicator wordt bepaald door de PM2,5-lezing.

PM2,5

AeraSense-sensortechnologie detecteert zelfs de kleinste verandering in deeltjes in de lucht nauwkeurig en reageert hier snel op. Het biedt de gemoedsrust van realtime PM2,5-feedback.

De meeste luchtvervuiling binnenshuis valt onder PM 2,5 - vervuilende stofdeeltjes die kleiner zijn dan 2,5 micrometer. Veelvoorkomende bronnen van fijne deeltjes binnenshuis zijn tabaksrook, koken, brandende kaarsen. Sommige bacteriën, zeer kleine schimmelsporen, huisdierallergenen en stofmijtallergenen vallen ook onder PM 2,5.

PM2,5-niveau	Kleur van luchtkwaliteit	Luchtkwaliteitsniveau
≤12	Blauw	Goed
13-35	Blauw-paars	Redelijk
36-55	Paars-rood	Slecht
>55	Rood	Zeer slecht

In- en uitschakelen

Opmerking:

Sluit deuren en ramen voor optimale zuiveringsprestaties.

Zorg ervoor dat er geen gordijnen in de omgeving van de luchtinlaat of luchtuitlaat hangen.

1 Steek de stekker van de luchtzuiveraar in het stopcontact.

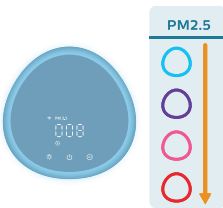
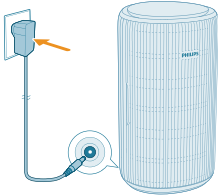

2 Druk op de aan/uit-knop om de luchtzuiveraar in te schakelen.

- De luchtzuiveraar piept.
- **---** wordt tijdens het opwarmen weergegeven op het scherm. Vervolgens toont de luchtzuiveraar na het meten van de luchtkwaliteit de hoeveelheid PM2,5.
- De luchtzuiveraar draait in de Automatische modus en PM2,5 wordt weergegeven op het scherm.

3 Druk nogmaals op de aan/uit-knop om de luchtzuiveraar uit te schakelen.

Opmerking: Als de luchtzuiveraar op het stopcontact blijft aangesloten nadat deze is uitgeschakeld, onthoudt de luchtzuiveraar de instellingen wanneer deze weer wordt ingeschakeld.

De modusinstelling wijzigen

U kunt kiezen tussen de **automatische modus**, de **normale modus**, de **turbomodus** en de **slaapmodus** door op de modusschakelaar te drukken. Overige modi kunt u selecteren in de Air+-app.

Automatische modus (A): de luchtzuiveraar stemt automatisch de ventilatorsnelheid af op de luchtkwaliteit in de omgeving.

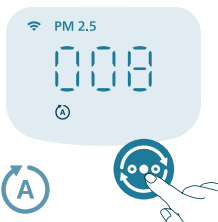

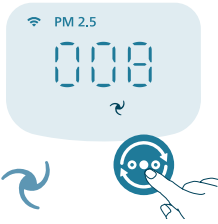

Normale modus (🌀): In de normale modus werkt de luchtzuiveraar op gemiddelde snelheid.



Turbomodus (🌀): De luchtzuiveraar werkt op de hoogste snelheid.

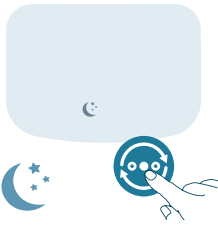

Slaapmodus (🌙): De luchtzuiveraar werkt op de laagste snelheid. Het displaylampje gaat na 3 seconden uit.

- **Allergie-slaapmodus:** Deze modus kunt u inschakelen in de Air+-app. Met de Allergie-slaapmodus verandert u de standaard slaapmodus in een krachtigere modus wanneer u die nodig heeft. Als u deze modus inschakelt past de slaapmodus automatisch de ventilatorsnelheid aan, net zoals in de automatische modus. Het apparaat maakt nog steeds weinig geluid. Deze modus is ideaal voor mensen die 's nachts betere prestaties nodig hebben dan die van de gewone slaapmodus.



App-gestuurde modus (📱): Het apparaat werkt in een modus die alleen beschikbaar is via de app, zoals handmatig ingestelde ventilatorsnelheid of andere modi die in de app zijn aangepast.

Opmerking: De app-gestuurde modus is ALLEEN beschikbaar via de app nadat de Wi-Fi-verbinding tot stand is gekomen.

De lichtfunctie gebruiken



Dankzij de lichtsensoren kan het bedieningspaneel automatisch worden in- of uitgeschakeld of worden gedimd op basis van het omgevingslicht.

De verlichting van het bedieningspaneel wordt uitgeschakeld of gedimd als het donker is. U kunt een willekeurige knop indrukken om alle lampjes in te schakelen. Als u het apparaat daarna niet meer bedient, gaan alle lampjes weer uit of worden ze gedimd op basis van het omgevingslicht.

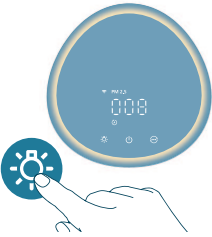

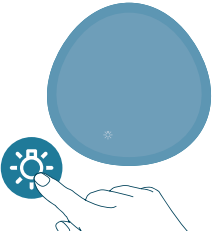

U kunt op de lichtfunctie drukken om te schakelen naar de lampmodus: dit is een knusse lichtring rondom het bedieningspaneel. Pas de helderheid van het knusse licht aan in de Air+-app.





U kunt op de -knop drukken om alle lampjes en het bedieningspaneel uit te schakelen. Druk op de knop om alle lampjes te activeren.

Het kinderslot instellen



- 1 Houd de knop  3 seconden ingedrukt om het kinderslot te activeren.
 -  wordt op het scherm weergegeven.



- 2 Houd de knop  nogmaals 3 seconden ingedrukt om het kinderslot te deactiveren.
 -  verdwijnt van het scherm.

Schoonmaken en onderhoud

Opmerking:

Haal altijd de stekker uit het stopcontact voordat u het apparaat schoonmaakt.

Dompel het apparaat nooit in water of een andere vloeistof.

Maak het apparaat nooit schoon met schurende, agressieve of brandbare schoonmaakmiddelen zoals bleek of alcohol.

Gebruik nooit een vloeistof (ook geen water) om het filter schoon te maken.

Probeer de deeltjessensor niet schoon te maken met een stofzuiger.

Schoonmaakschema

Frequentie	Schoonmaakmethode
Wanneer nodig	Veeg het plastic gedeelte van het apparaat schoon met een zachte, droge doek
	Reinig het luchtuitlaatdeksel
Om de twee maanden	Maak de deeltjessensor schoon met een droog wattenstaafje
 wordt weergegeven op het scherm	Maak de buitenkant van het filter schoon

De behuizing van de luchtzuiveraar reinigen

Reinig regelmatig de binnen- en buitenkant van de luchtzuiveraar om ophoping van stof te voorkomen.

- 1 Gebruikt een zachte, droge doek voor het schoonmaken van zowel de binnen- als buitenkant van de luchtzuiveraar.
- 2 U kunt de luchtuitlaat ook schoonmaken met een droge, zachte doek.

De deeltjessensor schoonmaken

Maak de deeltjessensor om de 2 maanden schoon om het apparaat optimaal te laten functioneren.

Als de luchtzuiveraar in een stoffige omgeving wordt gebruikt, moet het apparaat mogelijk vaker worden schoongemaakt.

Als de luchtvochtigheid in de ruimte erg hoog is, kan condensatie ontstaan op de deeltjessensor. De luchtkwaliteitsindicator kan dan een slechte luchtkwaliteit aangeven, terwijl die in feite goed is. Als dit het geval is, maakt u de deeltjessensor schoon.

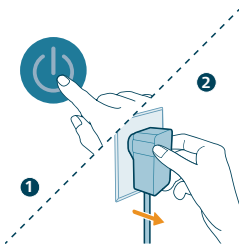

- 1 Schakel de luchtzuiveraar uit en haal de stekker uit het stopcontact.

2 Open het klepje van de luchtkwaliteitssensor.



3 Maak de deeltjessensor schoon met een vochtig wattenstaafje.

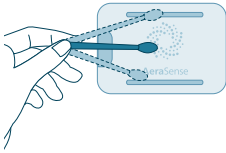

4 Droog alle onderdelen grondig af met een droog wattenstaafje.

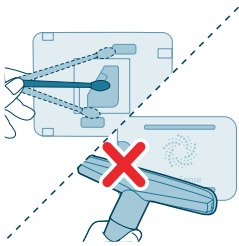

5 Sluit de luchtkwaliteitssensor.



Het oppervlak van de filters schoonmaken

Als de melding filter schoonmaken  op het scherm wordt weergegeven, maakt u de buitenkant van de filters schoon met een stofzuiger.

Opmerking: Als u allergisch bent voor stof, pollen, huisdieren of schimmels raden we aan de filters niet zelf te vervangen. Wilt u dit toch zelf doen, neem dan beschermende maatregelen, zoals het dragen van een masker en handschoenen.



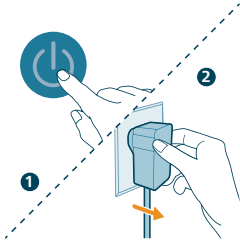

1 Schakel de luchtzuiveraar uit en haal de stekker uit het stopcontact.



2 Trek de voorplaat van het apparaat.

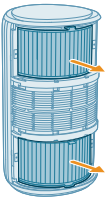

3 Haal de filters uit het apparaat.

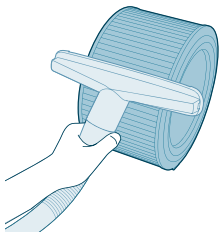

4 Maak de buitenkant van de filters schoon met een stofzuiger.

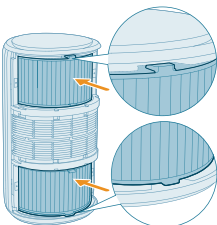

5 Plaats de filters terug in het apparaat.



6 Plaats de voorplaat terug.

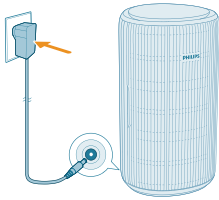

7 Steek de adapter van de luchtzuiveraar in het stopcontact.

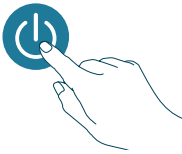

8 Druk op de knop  om het apparaat in te schakelen.

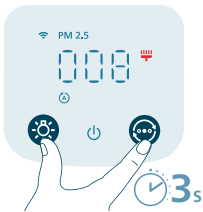

9 Houd de knoppen  en  3 seconden ingedrukt om de schoonmaaktijd van het filter te resetten.

- U kunt de schoonmaaktijd van het filter ook resetten via de Air+-app.
- Na het resetten verdwijnt de melding Filter schoonmaken van het scherm.



10 Was uw handen grondig na het schoonmaken van de filters.

De filters vervangen

Werking van het HealthyAir Protect Lock

Deze luchtzuiveraar is voorzien van een indicator voor het vervangen van het filter die ervoor zorgt dat het luchtzuiveringsfilter optimaal functioneert wanneer de luchtzuiveraar in bedrijf is. Als de filters moeten worden vervangen, brandt het waarschuwingssignaal voor het vervangen van de filters  rood.

Als de filters niet tijdig worden vervangen, zal de luchtzuiveraar stoppen met werken en automatisch worden vergrendeld om de luchtkwaliteit in de ruimte te beschermen. Vervang de filters zo spoedig mogelijk.

De filters vervangen

Opmerking:

De filters mogen niet worden afgewassen of hergebruikt.

Schakel de luchtzuiveraar altijd uit en haal de stekker uit het stopcontact voordat u de filters vervangt.

Als de melding Filters vervangen  op het scherm wordt weergegeven, vervangt u het filter (FY3200).

Opmerking: Als u allergisch bent voor stof, pollen, huisdieren of schimmels raden we aan de filters niet zelf te vervangen. Wilt u dit toch zelf doen, neem dan beschermende maatregelen, zoals het dragen van een masker en handschoenen.

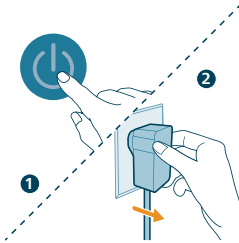

1 Schakel de luchtzuiveraar uit en haal de stekker uit het stopcontact.

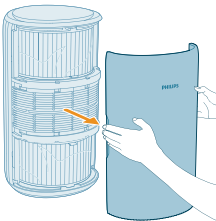

2 Trek de voorplaat van het apparaat.

- 3 Haal de filters uit het apparaat. Gooi de gebruikte filters weg.

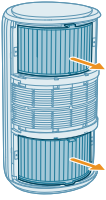

- 4 Verwijder al het verpakkingsmateriaal van de nieuwe filters.

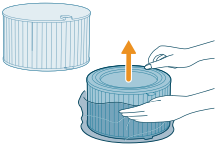

- 5 Plaats de nieuwe filters terug in het apparaat.

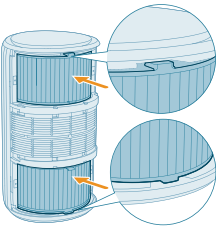

- 6 Plaats de voorplaat terug.



- 7 Steek de adapter van de luchtzuiveraar in het stopcontact.

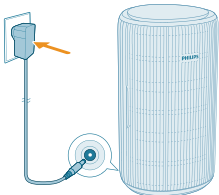

8 Druk op de knop  om het apparaat in te schakelen.

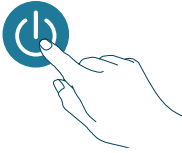

9 Houd de knoppen  en  3 seconden ingedrukt om de levensduurteller van het filter te resetten.

- U kunt de levensduurteller van het filter ook resetten via de Air+-app.
- Na het resetten verdwijnt de melding Filter vervangen van het scherm.

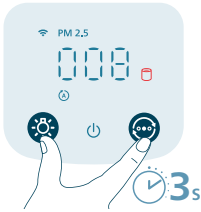

10 Was uw handen grondig nadat u de filters hebt vervangen.

Opmerking: Ruik niet aan de filters, aangezien hier verontreinigingen in zijn verzameld.

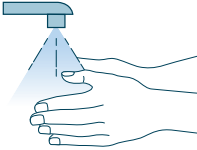

Filter resetten

U kunt de filters ook vervangen voordat er een waarschuwingssignaal () op het scherm wordt weergegeven. Nadat u de filters hebt vervangen, moet u de levensduurteller van het filter handmatig resetten.

1 Druk op de knop  om het apparaat uit te schakelen. Haal de stekker uit het stopcontact.

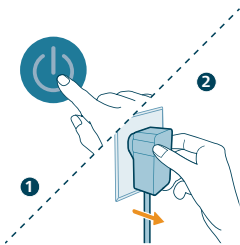

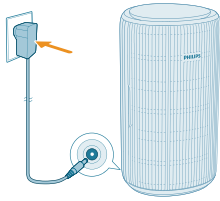

- Controleer of het apparaat volledig is losgekoppeld en steek de stroomadapter vervolgens in het stopcontact.

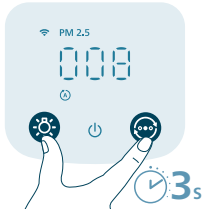

- Houd binnen 15 seconden na het inschakelen de knoppen ☀️ en ↻ 3 seconden ingedrukt om de levensduurteller van het filter te resetten.

Opbergen

- Schakel de luchtzuiveraar uit en haal de stekker uit het stopcontact.
- Maak de luchtzuiveraar en de buitenkant van de filters schoon (raadpleeg het hoofdstuk 'Reiniging en onderhoud').
- Laat alle onderdelen goed drogen voordat u ze opbergt.
- Wikkel de filters in luchtdichte plastic zakken.
- Bewaar de luchtzuiveraar en de filters op een koele, droge plek.
- Was uw handen altijd grondig na hantering van de filters.

Problemen oplossen

Dit hoofdstuk behandelt in het kort de problemen die u kunt tegenkomen tijdens het gebruik van uw apparaat. Als u er niet in slaagt het probleem op te lossen met behulp van de onderstaande informatie, neem dan contact op met het Consumer Care Centre in uw land.

Probleem	Mogelijke oplossing
Het apparaat werkt niet goed.	Controleer of de voorplaat correct is geplaatst. Indien dit niet het geval is, wordt de werking van het apparaat om veiligheidsredenen gestopt.
	Het filtervervangingslampje brandt continu maar u hebt het betreffende filter niet vervangen. Nu is het apparaat vergrendeld. Vervang in dit geval het filter en reset de levensduurteller van het filter.
De luchtstroom afkomstig uit de luchtuitlaat is aanzienlijk zwakker dan voorheen.	De buitenkant van het filter is vuil. Maak de buitenkant van het filter schoon (zie hoofdstuk 'Reiniging en onderhoud').

308 Nederlands

De luchtkwaliteit wordt niet beter, ook niet als het apparaat al gedurende een langere tijd is ingeschakeld.	Controleer of het verpakkingsmateriaal van de filters is verwijderd. Controleer of de twee filters (FY3200) goed zijn geplaatst. De ruimte is groot of de kwaliteit van de buitenlucht is slecht. Voor een optimale luchtzuivering sluit u deuren en ramen wanneer u de luchtzuiveraar gebruikt. Er zijn bronnen van verontreiniging binnenshuis. Bijvoorbeeld: roken, koken, wierook. De filters hebben het einde van de levensduur bereikt. Vervang het filter.
Het apparaat produceert een rare geur.	De eerste paar keer dat het apparaat wordt gebruikt, komt er mogelijk een geur van plastic vrij. Dit is normaal. Als het apparaat echter een brandgeur produceert nadat u het filter al hebt verwijderd, neemt u contact op met uw Philips-dealer of een door Philips geautoriseerd servicecentrum. Na enige gebruikstijd kan het filter een geur gaan produceren, aangezien het gasen uit de binnenlucht heeft geabsorbeerd. U wordt aangeraden het filter te heractiveren door dit in direct zonlicht te plaatsen voordat u het weer gebruikt. Als de geur niet verdwijnt, vervangt u de filters.
Het apparaat maakt erg veel geluid.	Dit is normaal wanneer het apparaat in de turbomodus staat. Het apparaat werkt op hoge snelheid als de luchtkwaliteit slecht is, wat luidere geluiden veroorzaakt. Als u het apparaat 's nachts in een slaapkamer gebruikt, selecteert u de slaapmodus. Als het geluid niet normaal klinkt, neemt u contact op met het Consumer Care Centre in uw land.
Het apparaat blijft aangeven dat de filters moeten worden vervangen, maar dat heb ik al gedaan.	Mogelijk hebt u de levensduurteller van het filter niet gereset. Schakel het apparaat in. Houd vervolgens de knoppen  en  3 seconden tegelijkertijd ingedrukt.
Foutmelding 'E1' wordt weergegeven op het scherm.	De motor werkt niet goed. Neem contact op met het Consumer Care Centre in uw land.
De Wi-Fi-installatie is mislukt.	Controleer of uw smartphone is verbonden met een 2.4 GHz (thuis)Wi-Fi-netwerk en niet met een 5 GHz-netwerk of openbare Wi-Fi. Om het koppelen te laten slagen raden we u aan uw mobiele gegevens uit te schakelen voor u begint met het koppelingsproces. Controleer of u de volgende machtigingen op uw smartphone hebt ingeschakeld: 'Locatie', 'Opslag', 'Bluetooth' en 'Lokaal netwerk'. Als het instellen van de Wi-Fi is voltooid, kunt u de machtigingsinstellingen naar wens aanpassen.

Controleer of u het juiste Wi-Fi-wachtwoord hebt ingevoerd. Het wachtwoord is hoofdlettergevoelig en heeft een limiet van 63 tekens. Speciale symbolen worden niet geaccepteerd.

Controleer of de naam van uw thuisnetwerk juist is. De naam van het netwerk is hoofdlettergevoelig.

Als u een VPN gebruikt op uw smartphone, schakelt u deze uit voor u begint met het koppelingsproces.

Als uw router een whitelist heeft om pogingen tot koppelen te blokkeren, schakelt u deze whitelist uit zodat u de verbinding tot stand kunt brengen.

Controleer of zowel uw apparaat als uw smartphone zich binnen 10 meter van de router bevinden.

Controleer of de app is geüpdatet naar de nieuwste versie.

Om zeker te zijn van een sterke Wi-Fi-verbinding, moet u uw apparaat niet in de buurt van andere elektronische apparaten, felle lichtbronnen of signaalstations plaatsen, omdat dit voor storing kan zorgen. Als u connectiviteitsproblemen ervaart, haalt u het apparaat uit de buurt van deze bronnen en probeert u opnieuw verbinding te maken met het Wi-Fi-netwerk.

Raadpleeg het gedeelte Help in de app voor uitgebreide en actuele tips voor het oplossen van problemen.

Garantie en ondersteuning

Versuni biedt voor dit product een garantie van 2 jaar vanaf de datum van aankoop. Deze garantie is niet geldig als het defect is ontstaan door onjuist gebruik of slecht onderhoud. Onze garantie heeft geen invloed op uw wettelijke rechten als consument. Voor meer informatie of om een garantieclaim in te dienen kunt u terecht op onze website www.philips.com/support.

Onderdelen of accessoires bestellen

Als u een onderdeel moet vervangen of als u een extra onderdeel wilt kopen, kunt u contact opnemen met uw Philips-dealer of gaat u naar www.philips.com/support.

Als u problemen hebt met het verkrijgen van de onderdelen, neem dan contact op met het Philips Consumer Care Centre in uw land.

Viktig

Les nøye gjennom denne brukerhåndboken før du bruker apparatet, og ta vare på den for senere bruk.

For å sikre best mulig ytelse må du sørge for at fastvaren er oppgradert til nyeste versjon. Du kan gjøre denne oppgraderingen via Air+-appen.

Fare

- Ikke rengjør apparatet med vann, annen væske eller et (brennbart) vaskemiddel eller la disse komme inn i apparatet. Det kan føre til elektrisk støt og/eller brannfare.
- Ikke spray brennbar væske, som insektmiddel eller parfyme i nærheten av apparatet.

Advarsel

- Før du kobler til apparatet, må du kontrollere at spenningen som er angitt på apparatet, stemmer overens med nettspenningen.
- Hvis strømforsyningen er ødelagt, må den alltid skiftes ut av Philips, et servicesenter som er godkjent av Philips, eller lignende kvalifisert personell for å unngå farlige situasjoner.
- Apparatet må ikke brukes hvis støpselet, ledningen eller selve apparatet er skadet.
- Skal bare brukes sammen med adapteren som følger med apparatet.
- Dette apparatet kan brukes av barn over åtte år og av personer med nedsatt sanseevne eller fysisk eller psykisk funksjonsevne, eller personer med manglende erfaring eller kunnskap, dersom de får instruksjoner om sikker bruk av apparatet eller tilsyn som sikrer sikker bruk, og hvis de er klar over risikoen.
- Barn skal ikke leke med apparatet.
- Barn skal ikke utføre rengjøring eller vedlikehold uten tilsyn.
- Åpningene for innluft og utluft må ikke blokkeres, f.eks. av gjenstander som plasseres foran åpningene.
- Sørg for at ikke fremmede gjenstander faller ned i apparatet gjennom luftuttaket.
- Standard wifigrensesnitt basert på 802.11b/g/n/ax ved 2,4 GHz med en maksimal utgangseffekt på 64 mW EIRP.
- Bluetooth-versjon 5.2 (LE) med frekvens 2,4 GHz med RF-utgangseffekt på mindre enn 10 mW EIRP.
- Vi anbefaler at folk som er allergiske mot støv, pollen, kjæledyr eller mugg, ikke selv bytter ut filtrene. Eventuelt at de beskytter seg med for eksempel maske og hansker.

Forsiktig

- Vi anbefaler at folk som er allergiske mot støv, pollen, kjæledyr eller mugg, ikke selv bytter ut filtrene. Eventuelt at de beskytter seg med for eksempel maske og hansker. Dette apparatet er ikke en erstatning for riktig ventilasjon, vanlig støvsuging eller bruk av en avtrekksvifte / vifte under matlaging.
- Plasser og bruk alltid apparatet på en tørr, stabil, jevn og horisontal overflate.

- La det være minst 20 cm klaring rundt apparatet og minst 30 cm klaring over det.
- Ikke sitt eller stå på apparatet. Ikke plasser gjenstander oppå apparatet.
- Ikke plasser apparatet rett under et klimaanlegg. Dette kan føre til at kondens drypper ned på apparatet.
- Bruk bare originale filtre fra Philips tiltenkt dette apparatet. Ikke bruk andre filtre.
- Hvis filteret antennes, kan det føre til varige personskader og/eller livsfare. Ikke bruk filteret som brensel eller andre lignende formål.
- Du bør unngå å dunke på apparatet (spesielt på åpningene for innluft og utluft) med harde gjenstander.
- Ikke stikk fingrene eller gjenstander inn i åpningene for innluft eller utluft. Det kan forårsake fysiske skader og/eller feil på apparatet.
- Du bør ikke bruke dette apparatet når du har brukt insektmidler som avgir røyk innendørs eller på steder med oljete restprodukter, røkelse som brennes, eller kjemisk damp.
- Du bør ikke bruke apparatet i nærheten av gassdrevne apparater, varmeapparater eller peiser.
- Koble alltid fra apparatet under flytting, rengjøring, bytte av filteret eller annet vedlikehold.
- Apparatet er kun ment til bruk i husstander under vanlige driftsforhold.
- Apparatet bør ikke brukes i våte omgivelser eller omgivelser med høy romtemperatur, for eksempel på bad eller rom med store temperatursvingninger.
- Apparatet fjerner ikke karbonmonoksid (CO) eller radon (Rd). Apparatet kan ikke brukes som en sikkerhetsanordning ved uhell med forbrenningsprosesser eller farlige kjemikalier.

Elektromagnetiske felt (EMF)

Dette apparatet overholder aktuelle standarder og forskrifter om eksponering for elektromagnetiske felt.

Resirkulering



Dette symbolet betyr at dette produktet ikke må kastes sammen med husholdningsavfall (2012/19/EU).

Følg nasjonale regler for egen innsamling av elektriske og elektroniske produkter. Hvis du kaster produktet på riktig måte, bidrar du til å forhindre negative konsekvenser for helse og miljø.

Filterenhetene kan ikke vaskes eller resirkuleres. Kast brukte filterenheter i samsvar med lokale forskrifter.

Forenklet EU-samsvarserklæring

DAP B.V. erklærer herved at radioutstyrstypen AC3210/AC3220/AC3221 er i samsvar med direktiv 2014/53/EU. Hele EU-samsvarserklæringen er tilgjengelig på følgende Internett-adresse: www.philips.com.

Luftrenseren din

Gratulerer med kjøpet, og velkommen til Philips!

Hvis du vil dra full nytte av støtten som Philips tilbyr, kan du registrere produktet ditt på www.philips.com/support.

Produktoversikt

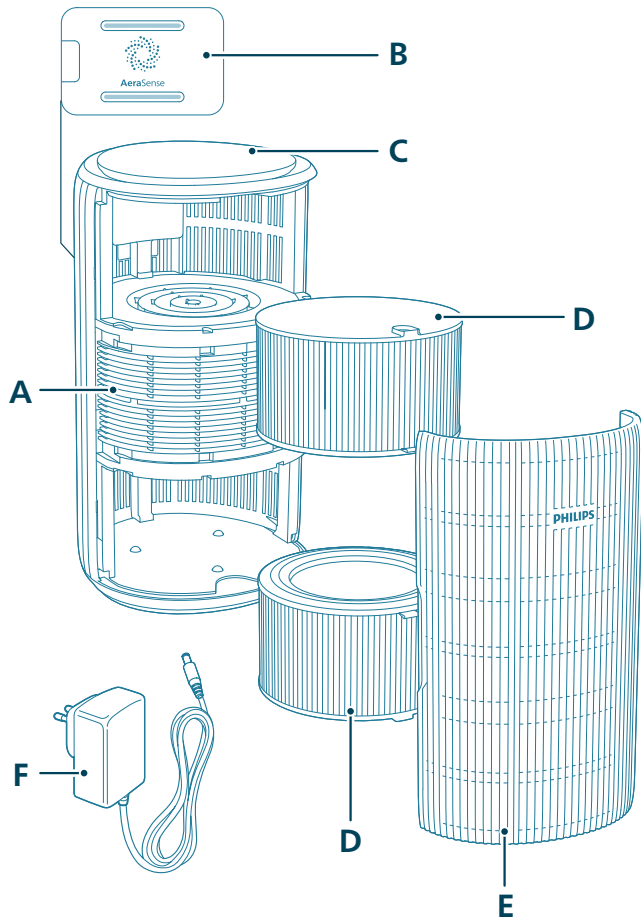

Lyssensoren er plassert under av/på-knappen. Sørg for at den ikke er blokkert av andre gjenstander.

Komme i gang

Montering av filtrene

Fjern all emballasjen fra filtrene før du bruker dem.

Merk: Kontroller at luftrenseren er koblet fra stikkontakten før du monterer filtrene.

- 1 Dra ut fordekslet, og fjern det fra apparatet.

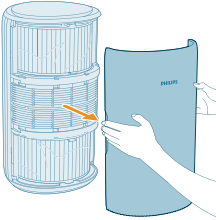

- 2 Ta filtrene ut av apparatet.

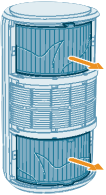

- 3 Fjern all emballasje fra luftrensefiltrene.

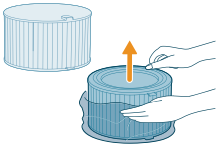

- 4 Sett filtrene tilbake i apparatet.

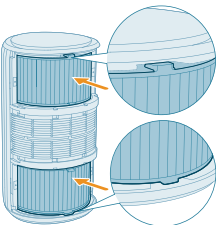



5 Sett fordekslet på plass igjen.

Koble til strøm

Advarsel: Fare for elektrisk støt. Trekk alltid støpselet ut av strømadapteren når du kobler fra strømledningen. Ikke dra i strømledningen.

Koble strømadapteren til:

- først stikkontakten på apparatet
- og deretter til vegguttaket

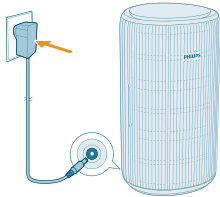

Forklaring av Wi-Fi-indikator

Wi-Fi-ikonstatus	Status for Wi-Fi-tilkoblingen
Blinkende oransje	Koble til smarttelefonen
Vedvarende oransje	Koblet til smarttelefonen
Blinkende hvitt	Kobler til serveren
Vedvarende hvitt	Koblet til serveren
Av	Wi-Fi-funksjonen er deaktivert eller enhetens lys er av

Wi-Fi-tilkobling



Konfigurere Wi-Fi-tilkoblingen for første gang

1 Last ned og installer Philips-appen Air+ fra App Store eller Google Play.

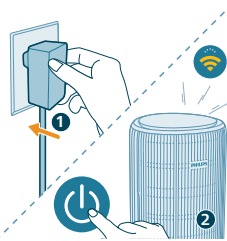

2 Sett støpselet til luftrensere i stikkontakten, og trykk av/på-knappen for å slå på luftrensere.

- Wi-Fi-indikatoren  blinker oransje for første gang.

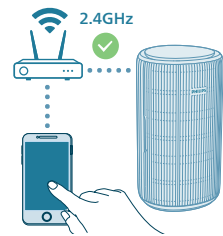

3 Kontroller at smarttelefonen eller nettbrettet er koblet til Wi-Fi-nettverket.

Merk:

Aktiver Bluetooth-funksjonen på smarttelefonen for å sikre enkel paring.

Kontroller at smarttelefonen er koblet til et 2,4 GHz (hjemmenettverk) Wi-Fi-nettverk i stedet for et 5 GHz Wi-Fi-nettverk eller offentlig Wi-Fi-nettverk. For å få en vellykket parkobling foreslår vi at du slår av mobildata før du starter paringsprosessen.



4 Start Philips «Air+»-appen og klikk på «Add a device» (**Legg til en enhet**), eller trykk på «+»-knappen på skjermen. Følg instruksjonene på skjermen for å koble luftrensere til nettverket ditt.

- Etter en vellykket tilkobling lyser Wi-Fi-indikatoren konstant hvitt.

Merk:

Disse instruksjonene er bare gyldige når luftrensere konfigureres for første gang. Når nettverket har blitt endret, må oppsettet utføres på nytt.

Hvis du vil koble mer enn én luftrensere til smarttelefonen eller nettbrettet, kan du legge til luftrensere i appen på flere smarttelefoner uten å tilbakestille Wi-Fi-tilkoblingen på enheten.

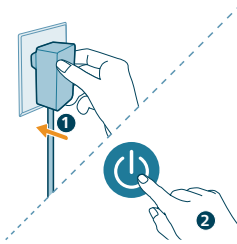

Sørg for at avstanden mellom smarttelefonen eller nettbrettet og luftrensere er mindre enn 10 meter og uten hindringer.

Tilbakestille Wi-Fi-tilkoblingen

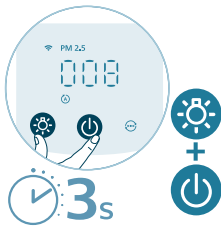

- 1 Sett støpselet til luftrensere i stikkkontakten, og trykk på av/på-knappen  for å slå på luftrensere.



- 2 Hold inne knappene  og  i 3 sekunder samtidig til du hører et pip.
 - Luftrensere går i paringsmodus.
 - Wi-Fi-indikatoren  blinker oransje.
- 3 Følg trinnene 3–4 i avsnittet «Konfigurere Wi-Fi-tilkoblingen for første gang».

Bruke luftrensere

Forstå luftkvalitetslampen

Når den er på, vil luftrensere begynne å skanne luftkvaliteten. Etter ca. 30 sekunder velger partikkelsensoren den fargen som svarer til luftkvaliteten og luftbårne partikler i omgivelsene.

Fargen på lampen for luftkvalitet bestemmes av målingen av PM2.5.

PM2.5

AeraSense-sensortechnologi oppdager og reagerer raskt på selv de minste partikkelendringene i luften. Det gir deg trygghet med tilbakemelding av PM2.5 i sanntid.

De fleste av de forurensende stoffene innendørs faller inn under PM2.5 – som henviser til luftbårne forurensende stoffer som er mindre enn 2,5 mikrometer. Vanlige kilder til små partikler innendørs er tobakksrøyk, matos og brennende lys. Noen luftbårne bakterier og de minste muggsporer, allergener fra kjæledyr og støvmiddallergenpartikler kommer også under PM2.5.

PM2,5-nivå	Luftkvalitetsfarge	Luftkvalitetsnivå
≤12	Blå	God
13–35	Blålilla	Middels
36–55	Lilla-rød	Dårlig
>55	Rød	Svært dårlig

Slå av og på

Merk:

For å få optimal rensingsytelse må du lukke dører og vinduer.

Hold gardiner unna luftinntaket eller luftuttaket.

1 Sett støpselet på luftrenseren inn i stikkkontakten.

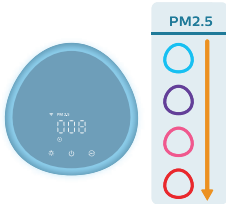
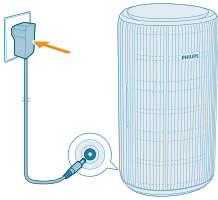

2 Trykk på av/på-knappen for å slå av luftrenseren.

- Luftrenseren piper.
- **---** vises på skjermen under oppvarming. Deretter viser luftrenseren PM2.5-nivået, etter å ha målt luftkvaliteten.
- Luftrenseren kjøres i automatisk modus der PM2.5 vises på skjermen.

3 Trykk på av/på-knappen igjen for å slå av luftrenseren.

Merk: Hvis luftrenseren forblir koblet til stikkkontakten etter at den er slått av, bruker luftrenseren de samme innstillingene når den slås på igjen.

Endring av modusinnstillingene

Du kan velge mellom **auto-**, **medium-**, **turbo-** eller **hvilemodus** ved å trykke på modusbytteknappen. Flere driftsmoduser kan velges i Air+-appen.

Automodus (A): Luftrenseren justerer viftehastigheten automatisk etter luftkvaliteten.



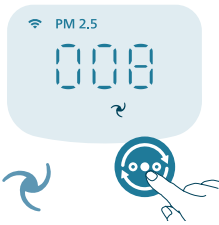

Mediummodus (🌀): I Medium-modus jobber luftrensere på middels hastighet.



Turbomodus (🌀): Luftrensere jobber på høyeste hastighet.

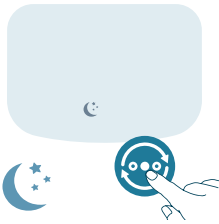

Hvilemodus (🌙): Luftrensere jobber stillestående på en lav hastighet. Display-lampen slås av etter tre sekunder.

- **Allergivennlig hvilemodus:** Denne modusen kan aktiveres i Air+-appen. Allergivennlig hvilemodus gjør din søvnmodus kraftigere når du trenger det. Når denne er aktivert, tilpasser hvilemodus viftehastigheten automatisk på samme måte som auto-modusen, samtidig som lydnivået holdes nede. Denne modusen er ideell for folk som ønsker en høyere ytelse om natten sammenlignet med vanlig hvilemodus.

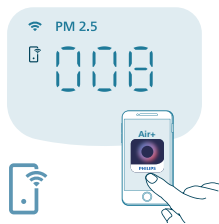

App-styrt modus (📱): Apparatet bruker en modus som bare er tilgjengelig gjennom appen, for eksempel manuelt innstilte viftehastigheter eller andre egendefinerte moduser i appen.

Merk: App-styringsmodus er BARE tilgjengelig via appen etter at Wi-Fi har blitt koblet til.

Bruk av funksjonen for lysstyring



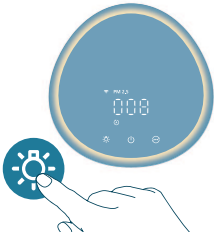

Med lyssensoren kan kontrollpanelet slå seg av/på eller dimmes automatisk i henhold til omgivelseslyset.

Kontrollpanelet er avslått eller dimmet når omgivelseslyset er av. Du kan trykke på en hvilken som helst knapp for å aktivere alle lampene. Hvis du ikke endrer flere innstillinger, slås alle lampene av eller dempes igjen for å samsvare med omgivelseslyset.



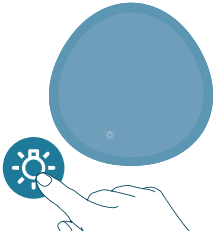

Du kan trykke på lysfunksjonsknappen for å bytte til lampemodus: en koselig lysring rundt kontrollpanelet. Skreddersy lysstyrken på det koselige lyset i Air+-appen.



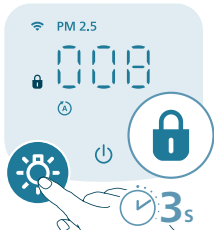

Du kan trykke på -knappen for å slå av alle lamper og kontrollpanelet. Trykk på knappen igjen for å aktivere alle lampene.

Stille inn barnesikringen



- 1 Trykk på -knappen i tre sekunder for å aktivere barnesikringen.
 -  vises på skjermen.



- 2 Hold inne -knappen i 3 sekunder på nytt for å deaktivere barnesikringen.
 -  forsvinner fra skjermen.

Rengjøring og vedlikehold

Merk:

Trekk alltid ut støpselet før du rengjør apparatet.

Senk aldri apparatet ned i vann eller annen væske.

Bruk aldri skuremidler, sterke eller brennbare rengjøringsmidler som blekemidler eller alkohol til å rengjøre noen deler av apparatet.

Bruk aldri væsker (heller ikke vann) til å rengjøre filteret.

Ikke rengjør partikkelsensoren med en støvsuger.

Rengjøringsplan

Frekvens	Rengjøringsmetode
Når det er nødvendig	Tørk av plastdelen på apparatet med en myk, tørr klut
	Rengjør dekselet for utluft
Annenhver måned	Rengjør partikkelsensoren med en tørr bomullspinne
☰ vises på skjermen	Rengjør overflaten på filteret

Rengjøring av luftrenserkabinettet

Rengjør innsiden og utsiden av luftrenseren regelmessig for å hindre at støv samler seg.

- 1 Bruk en myk, tørr klut til å rengjøre både innsiden og utsiden av luftrenseren.
- 2 Luftuttaket kan også rengjøres med en tørr, myk klut.

Rengjøring av partikkelsensoren

Rengjør partikkelsensoren annenhver måned for optimal funksjon av apparatet.

Hvis luftrenseren brukes i støvete omgivelser, kan det hende at den må rengjøres oftere.

Hvis luftfuktigheten i rommet er svært høy, kan det oppstå kondens på partikkelsensoren, og lampen for luftkvalitet kan vise en dårlig luftkvalitet selv om luftkvaliteten faktisk er god. Hvis dette skjer, må partikkelsensoren rengjøres.

- 1 Slå av luftrenseren og koble støpselet fra stikkkontakten.

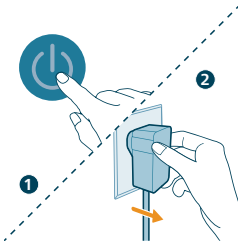

2 Åpne dekselet for luftkvalitetssensoren.



3 Rengjør partikkelsensoren med en fuktig bomullspinne.

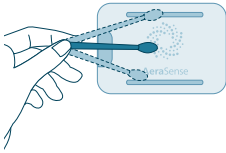

4 Tørk alle deler grundig med en tørr bomullspinne.

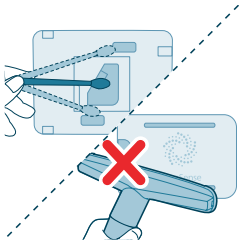

5 Lukk luftkvalitetssensoren.



Rengjør overflaten på filterne

Når varselet om filterrengjøring  vises på skjermen, rengjør du overflaten på filterne med en støvsuger.

Merk: Vi anbefaler at folk som er allergiske mot støv, pollen, kjæledyr eller mugg, ikke selv bytter ut filterne. Eventuelt at de beskytter seg med for eksempel maske og hansker.

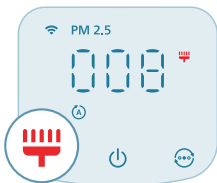

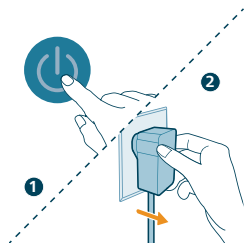

1 Slå av luftrenseren og koble støpselet fra stikkontakten.

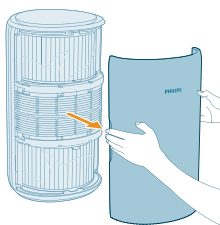

2 Dra ut fordekslet, og fjern det fra apparatet.

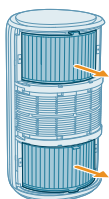

3 Ta filtrene ut av apparatet.

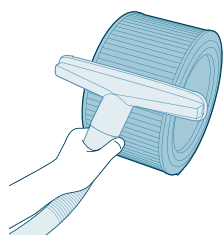

4 Rengjør filtrenes overflate med en støvsuger.

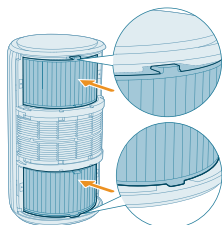

5 Sett filtrene tilbake i apparatet.

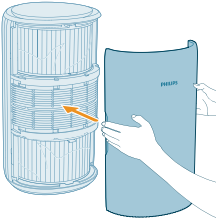

6 Sett fordekslet på plass igjen.

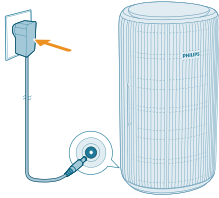

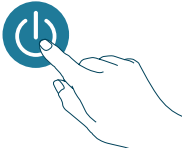

7 Sett adapteren på luftrenseren inn i stikkkontakten.

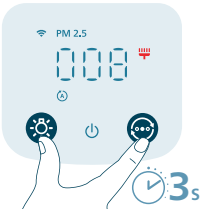

8 Trykk på -knappen for å slå på apparatet.



9 Trykk på og hold inne knappene  og  i tre sekunder for å tilbakestille rengjøringstiden for filteret.

- Du kan også tilbakestille filterrengjøringstiden i Air+-appen.
- Når tilbakestillingen er fullført, forsvinner filterrengjøringsvarselet fra skjermen.

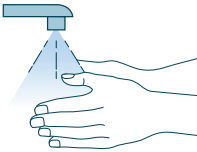

10 Vask hendene grundig etter at du har rengjort filtrene.

Skifte filtrene

Forstå beskyttelseslåsen for sunn luft

Denne luftrensers er utstyrt med en indikator for filterbytte som sørger for at luftrensfilteret fungerer optimalt når luftrensers er i bruk. Når filtrene må byttes ut, lyser varselampen for bytte av filter  rødt.

Hvis du ikke bytter ut filtrene i tide, slutter luftrensers å fungere og låses automatisk for å beskytte luftkvaliteten i rommet. Bytt ut filtrene så snart som mulig.

Skifte filtrene

Merk:

Filtrene kan ikke vaskes eller brukes flere ganger.

Slå alltid av luftrensers og trekk ut støpselet fra kontakten før du bytter ut filtrene.

Når varselet om filterbytte  vises på skjermen, må du skifte filteret (FY3200).

Merk: Vi anbefaler at folk som er allergiske mot støv, pollen, kjæledyr eller mugg, ikke selv bytter ut filtrene. Eventuelt at de beskytter seg med for eksempel maske og hansker.

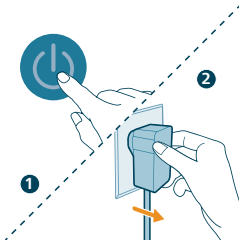

1 Slå av luftrensers og koble støpselet fra stikkontakten.

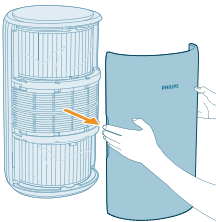

2 Dra ut fordekslet, og fjern det fra apparatet.

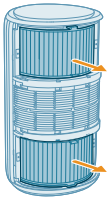

3 Ta filtrene ut av apparatet. Kast de brukte filtrene.

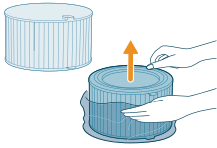

4 Fjern all emballasjen fra de nye filtrene.

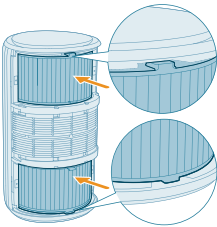

5 Sett de nye filtrene tilbake i apparatet.



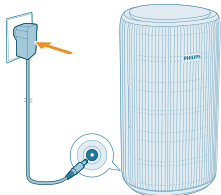

6 Sett fordekslet på plass igjen.

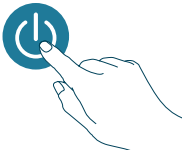

7 Sett adapteren på luftrensere inn i stikkkontakten.

8 Trykk på -knappen for å slå på apparatet.



9 Trykk på og hold inne knappene  og  i tre sekunder for å tilbakestille filterlevetidtelleren.

- Du kan også tilbakestille filterlevetiden i Air+-appen.
- Når tilbakestillingen er fullført, forsvinner varselet om filterbytte fra skjermen.

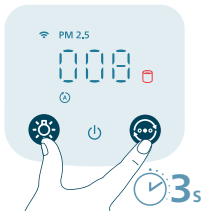

10 Vask hendene grundig etter at du har byttet ut filtrene.

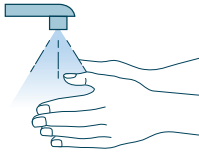

Merk: Ikke lukt på filtrene, siden det har samlet opp forurensende stoffer fra luften.

Tilbakestilling av filteret

Du kan bytte ut filtrene før varselet om filterbytte () vises på skjermen. Når du har byttet ut filtrene, må du tilbakestille filterlevetidtelleren manuelt.

1 Trykk på -knappen for å slå av apparatet. Koble fra apparatet.

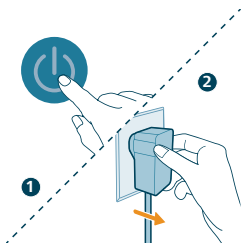

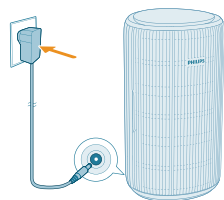

- 2 Kontroller at apparatet er helt frakoblet, og sett deretter strømadapteren i stikkontakten.

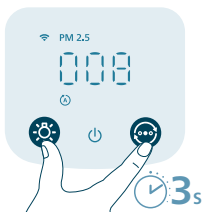

- 3 Filterlevetid telleren tilbakestilles ved å trykke på og holde inne knappene ☀ og 🕒 i tre sekunder før det har gått 15 sekunder fra apparatet ble slått på.

Oppbevaring

- 1 Slå av luftrenseren og koble støpselet fra stikkontakten.
- 2 Rengjør luftrenseren, partikkelsensoren og overflaten på filterne (se kapittelet «**Rengjøring og vedlikehold**»).
- 3 La alle delene lufttørke helt før de settes til oppbevaring.
- 4 Pakk filterne inn i en lufttett plastpose.
- 5 Oppbevar luftrenseren og filterne tørt og kjølig.
- 6 Vask alltid hendene grundig etter at du har håndtert filterne.

Feilsøking

Dette kapittelet oppsummerer de vanligste problemene du kan oppleve med apparatet. Hvis du ikke får løst problemet med informasjonen under, kontakter du forbrukerstøtten der du bor.

Problem	Mulig løsning
Apparatet virker ikke som det skal.	Kontroller at fordekslet er riktig montert. Hvis ikke vil apparatet, av sikkerhetshensyn, slutte å virke.
	Filterbyttevarselet er på, men du har ikke byttet ut det aktuelle filteret. Som et resultat av dette er apparatet nå låst. I slike tilfeller må du bytte filteret og tilbakestille levetid telleren for filteret.
Luftstrømmen som kommer ut av luftuttaket, er betydelig svakere enn før.	Filterets overflate er skitten. Rengjør filterets overflate (se kapitlet «Rengjøring og vedlikehold»).
Luftkvaliteten blir ikke bedre, selv om apparatet har vært i bruk over lang tid.	Sjekk at emballasjen er fjernet fra filterne.

	Kontroller at de to filtrene (FY3200) er montert ordentlig.
	Rommet er stort eller luftkvaliteten utendørs er dårlig.
	Lukk alle dører og vinduer når luftrenseren er i bruk for å få optimal luftrensing.
	Det finnes forurensningskilder innendørs. For eksempel røyking, matlaging eller røkelse.
	Filtrenes brukstid går mot slutten. Bytt ut filteret med et nytt.
Apparatet avgir en merkelig lukt.	De første gangene du bruker apparatet, kan det avgis plastlukt. Dette er normalt. Hvis apparatet imidlertid avgir en brent lukt selv etter at du har fjernet filteret, må du ta kontakt med Philips-forhandleren eller et godkjent Philips-servicesenter. Filteret kan avgis en vond lukt hvis det ikke har blitt brukt på en stund fordi innendørgasser har blitt absorbert. Det anbefales at du reaktiverer filteret ved å plassere det i direkte sollys for gjentatt bruk. Hvis lukten fortsatt avgis, må du bytte filtrene.
Apparatet avgir støy.	Dette er normalt hvis apparatet kjører i Turbo-modus.
	Apparatet kjører på høy hastighet når luftkvaliteten er dårlig, noe som vil forårsake høyere støy. Hvis du bruker apparatet på et soverom om natten, kan du velge den stillegående hastigheten.
	Hvis du hører en unormal lyd, må du ta kontakt med forbrukerstøtten i landet du bor i.
Apparatet indikerer fortsatt at jeg må bytte ut filtrene, selv om jeg allerede har byttet dem.	Kanskje du ikke tilbakestilte levetidtelleren for filteret. Slå på apparatet. Trykk på og hold inne  og  samtidig i tre sekunder.
Feilkoden «E1» vises på skjermen.	Motoren har funksjonsfeil. Ta kontakt med forbrukerstøtten i landet der du bor.
Wi-Fi-oppsettet er ikke vellykket.	Kontroller at smarttelefonen er koblet til et 2,4 GHz (hjemmenettverk) Wi-Fi-nettverk i stedet for et 5 GHz Wi-Fi-nettverk eller offentlig Wi-Fi-nettverk. For en vellykket parkobling foreslår vi at du slår av mobildata før du starter paringsprosessen.
	Sørg for å aktivere følgende tillatelser: «Plassering», «Lagring», «Bluetooth» og «Lokalt nettverk» på smarttelefonen. Etter et vellykket Wi-Fi-oppsett kan du endre tillatelsesinnstillingene etter eget ønske.
	Kontroller om du har angitt riktig WiFi-passord. Passordet skiller mellom store og små bokstaver og har en grense på 63 tegn. Spesialtegn aksepteres ikke.
	Kontroller at nettverksnavnet til Wi-Fi-hjemmenettverket er riktig. Nettverksnavnet skiller mellom små og store bokstaver.

Hvis du bruker VPN på smarttelefonen din, må du slå den av før du starter paringsprosessen.

Hvis ruterer har en hviteliste satt opp for å blokkere paring, må du deaktivere hvitelisten for å sikre vellykket tilkobling.

Sørg for at både enheten og smarttelefonen er innen 10 meter fra ruterer.

Sørg for at appen er oppdatert til den nyeste versjonen.

For å sikre en god Wi-Fi-tilkobling må du unngå å plassere enheten i nærheten av andre elektroniske enheter, sterke lyskilder eller signalstasjoner som kan forårsake forstyrrelser. Hvis du opplever tilkoblingsproblemer, flytter du enheten bort fra disse kildene og prøver å koble til Wi-Fi-nettverket igjen.

Se i hjelp-delen i appen for å få omfattende og oppdaterte tips om feilsøking.

Garanti og støtte

Versuni tilbyr en 2-års garanti på dette produktet etter kjøp. Denne garantien er ikke gyldig hvis en defekt oppstår grunnet uriktig bruk eller dårlig vedlikehold. Garantien vår påvirker ikke lovfestede retter du har som forbruker. Hvis du vil vite mer eller benytte deg av garantien, gå du til nettstedet vårt **www.philips.com/support**.

Bestill deler eller tilbehør

Hvis du må erstatte en del eller vil kjøpe en ekstra del, kan du oppsøke Philips-forhandleren din eller gå til **www.philips.com/support**.

Hvis du har problemer med å få tak i delene, kan du ta kontakt med Philips' forbrukerstøtte i landet der du bor.

Ważne

Przed rozpoczęciem korzystania z urządzenia zapoznaj się dokładnie z jego instrukcją obsługi. Instrukcję należy też zachować na przyszłość.

Aby oczyszczacz działał optymalnie, upewnij się, że oprogramowanie sprzętowe zostało zaktualizowane do najnowszej wersji. Aktualizację można przeprowadzić za pomocą aplikacji Air+.

Niebezpieczeństwo

- Nie wolno czyścić urządzenia wodą, łatwopalnymi detergentami ani innymi płynami, i nie wolno dopuścić do dostania się ich do wnętrza urządzenia, gdyż grozi to porażeniem prądem i/lub pożarem.
- Nie rozpylaj wokół urządzenia palnych materiałów, takich jak środki owadobójcze lub zapachowe.

Ostrzeżenie

- Przed podłączeniem urządzenia upewnij się, że napięcie podane na zasilaczu jest zgodne z napięciem w lokalnej sieci elektrycznej.
- W przypadku uszkodzenia zasilacza lub jego przewodu zasilającego, należy wymienić zasilacz na tego samego typu.
- Nie używaj urządzenia, jeśli uszkodzony jest zasilacz, przewód zasilający lub samo urządzenie.
- Do użytku wyłącznie z zasilaczem dostarczonym wraz z urządzeniem.
- Niniejsze urządzenie może być użytkowane przez dzieci w wieku co najmniej 8 lat i przez osoby o obniżonych możliwościach fizycznych, umysłowych i osoby o braku doświadczenia i znajomości urządzenia, jeżeli zapewniony zostanie nadzór lub instruktaż odnośnie do użytkowania urządzenia w bezpieczny sposób, tak aby związane z tym zagrożenia były zrozumiałe.
- Dzieci nie powinny bawić się urządzeniem.
- Dzieci bez nadzoru nie powinny wykonywać czyszczenia i konserwacji urządzenia.
- Nie kładź żadnych przedmiotów przy wlocie i wylocie powietrza, aby nie blokować przepływu powietrza.
- Upewnij się, że żadne przedmioty nie wpadną do urządzenia przez wylot powietrza.
- Standardowy interfejs Wi-Fi wykorzystujący protokół 802.11b/g/n/ax, częstotliwość 2,4 GHz i maksymalną moc wyjściową 64 mW EIRP.
- Bluetooth w wersji 5.2 (LE) o częstotliwości 2,4 GHz z wyjściem RF o mocy mniejszej niż 10 mW EIRP.
- Zalecamy osobom uczulonym na kurz, pyłki, zwierzęta domowe lub pleśń nie wymieniać filtrów samodzielnie lub używać środków ochronnych, takich jak maska i rękawice.

Ostrzeżenie

- Zalecamy, aby osoby uczulone na kurz, pyłki, zwierzęta domowe lub pleśń nie wymieniały filtrów samodzielnie lub stosowały środki ochronne, takie jak maska i rękawice. To urządzenie nie zastępuje prawidłowej wentylacji, regularnego odkurzania ani korzystania z okapu lub wentylatora podczas gotowania.
- Zawsze ustawiaj urządzenie i korzystaj z niego na suchej, stabilnej, równej i poziomej powierzchni.
- Ustaw urządzenie tak, aby wokół niego było przynajmniej 20 cm wolnej przestrzeni, a nad urządzeniem — 30 cm przestrzeni.
- Nie siadaj ani nie stawaj na urządzeniu. Nie stawiaj żadnych przedmiotów na urządzeniu.
- Nie umieszczaj urządzenia bezpośrednio pod klimatyzatorem, aby zapobiec ściekaniu wody na urządzenie.
- Używaj tylko oryginalnych filtrów marki Philips przeznaczonych do danego urządzenia. Nie używaj innych filtrów.
- Spalanie filtra może stanowić zagrożenie dla ludzkiego życia oraz zdrowia. Nie używaj filtra jako opału lub do podobnych celów.
- Nie uderzaj w urządzenie twardymi przedmiotami, a w szczególności we wlot i wylot powietrza.
- Aby zapobiec uszkodzeniu ciała lub urządzenia, nie wkładaj palców ani żadnych przedmiotów do wlotu i wylotu powietrza.
- Nie używaj urządzenia po rozpyleniu wewnątrz pomieszczenia środków odstraszających owady ani w pomieszczeniach, w których obecne są resztki oleju, palące się kadzidła lub opary chemiczne.
- Nie używaj urządzenia w pobliżu urządzeń gazowych, grzejników lub kominków.
- Zawsze odłączaj urządzenie od zasilania przed przystąpieniem do jego przeniesienia, czyszczenia, wymiany filtra lub przeprowadzania innych czynności konserwacyjnych.
- Urządzenie jest przeznaczone wyłącznie do użytku domowego w normalnych warunkach pracy.
- Nie używaj urządzenia w miejscach wilgotnych lub miejscach o wysokiej temperaturze, takich jak łazienka, ani w pomieszczeniach narażonych na duże zmiany temperatury.
- Urządzenie nie usuwa tlenku węgla (CO) ani radonu (Rn). Nie może być używane jako urządzenie ratunkowe w przypadku pożarów lub wycieków szkodliwych chemikaliów.

Pola elektromagnetyczne (EMF)

To urządzenie jest zgodne z obowiązującymi normami i przepisami dotyczącymi narażenia na działanie pól elektromagnetycznych.

Recykling



Ten symbol oznacza, że produktów elektrycznych po okresie ich użytkowania, nie można wyrzucać wraz z innymi odpadami pochodzącymi z gospodarstw domowych. Użytkownik ma obowiązek oddać zużyty produkt do podmiotu prowadzącego zbieranie zużytego sprzętu elektrycznego i elektronicznego, tworzącego system zbierania takich odpadów - w tym do odpowiedniego sklepu, lokalnego punktu zbiórki lub jednostki gminnej. Zużyty sprzęt może mieć szkodliwy wpływ na środowisko i zdrowie ludzi z uwagi na potencjalną zawartość niebezpiecznych substancji, mieszanin oraz części składowych. Gospodarstwo

domowe spełnia ważną rolę w przyczynianiu się do ponownego użycia i odzysku surowców wtórnych, w tym recyklingu zużytego sprzętu. Na tym etapie kształtuje się postawy, które wpływają na zachowanie wspólnego dobra jakim jest czyste środowisko naturalne.

Filtry nie nadają się do mycia ani recyklingu. Zużyte filtry należy utylizować zgodnie z lokalnymi przepisami.

Uproszczona deklaracja zgodności UE

DAP B.V. niniejszym oświadcza, że typ urządzenia radiowego AC3210/AC3220AC3221 jest zgodny z dyrektywą 2014/53/UE. Pełny tekst deklaracji zgodności UE jest dostępny pod następującym adresem internetowym: www.philips.com.

Twój oczyszczacz powietrza

Gratulujemy zakupu i witamy wśród klientów marki Philips!

Aby w pełni skorzystać z obsługi świadczonej przez producenta, należy zarejestrować zakupiony produkt na stronie www.philips.com/support.

Opis produktu

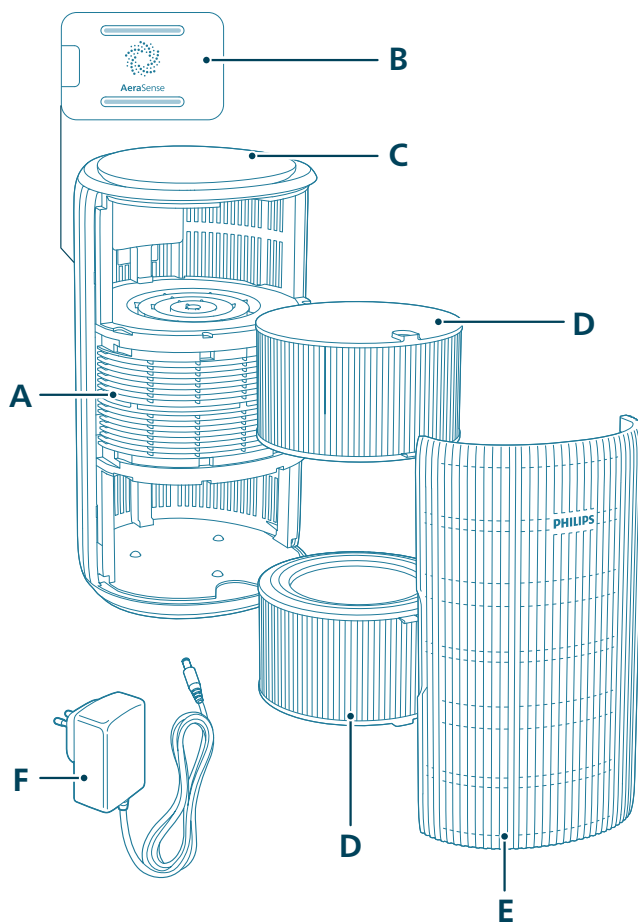

A Wylot powietrza

B Czujnik cząsteczek

C Panel sterowania

D Filtr (FY3200)

E Osłona przednia

F Zasilacz (KA4801A-2402000EU)

Elementy sterowania

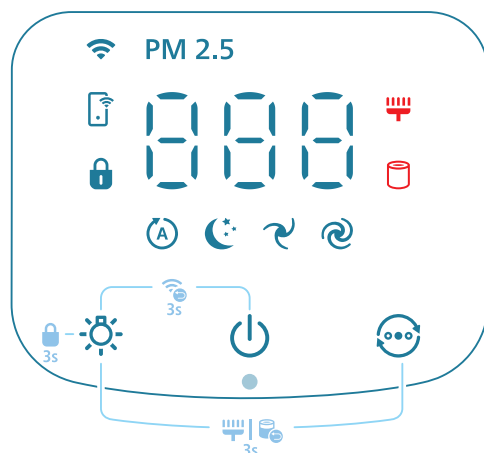

Przyciski sterowania:

	Włącznik/wyłącznik zasilania		Przycisk funkcji oświetlenia
	Przycisk przełączania trybów		

Naciśnij i przytrzymaj przycisk(-i) przez 3 s:

	Zabezpieczenie przed dziećmi		Resetowanie Wi-Fi
	Resetowanie filtra		

Panel wyświetlacza:

	Tryb automatyczny		Tryb średni
	Tryb snu		Tryb turbo
	Wskaźnik Wi-Fi	PM2.5	Wyświetlacz PM2.5
	Tryb obsługiwany przez aplikację		Wskaźnik blokady rodzicielskiej
	Alarm konieczności czyszczenia filtra		Alarm konieczności wymiany filtra

Uwaga:

Czujnik światła znajduje się pod przyciskiem zasilania. Upewnij się, że nie zasłaniają go żadne inne przedmioty.

Czynności wstępne

Montaż filtrów

Przed rozpoczęciem korzystania z filtrów zdejmij z nich całe opakowanie.

Uwaga: Przed przystąpieniem do montażu filtrów sprawdź, czy zasilacz oczyszczacza powietrza jest odłączony od gniazdka elektrycznego.

1 Pociągnij pokrywę przednią i zdejmij ją z urządzenia.

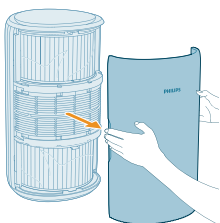

2 Wyjmij filtry z urządzenia.



3 Usuń wszystkie elementy opakowania filtrów oczyszczających powietrze.

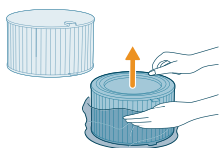

4 Włóż filtry z powrotem do urządzenia.

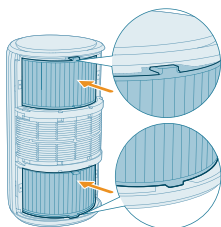

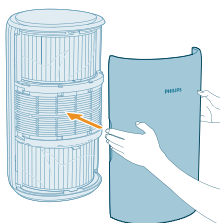

5 Ponownie załóż pokrywę przednią.

Podłączanie zasilania

Ostrzeżenie: Ryzyko porażenia prądem! Odłączając zasilacz sieciowy, zawsze chwytaj za obudowę zasilacza. Nigdy nie ciągnij za przewód.

Podłącz zasilacz do:

- gniazda zasilania dołączonego do urządzenia,
- a następnie do gniazdka elektrycznego.

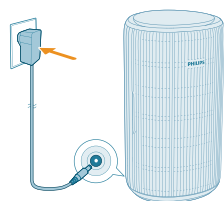

Znaczenie wskaźnika Wi-Fi

Stan ikony Wi-Fi	Stan połączenia Wi-Fi
Miga na pomarańczowo	Podłączanie do smartfona
Ciągle pomarańczowe światło	Podłączone do smartfona
Miga na biało	Łączenie z serwerem
Ciągle białe światło	Połączono z serwerem
Wył.	Funkcja Wi-Fi jest wyłączona lub kontrolki urządzenia są wyłączone

Połączenie Wi-Fi



Pierwsza konfiguracja połączenia Wi-Fi

1 Pobierz aplikację „Air+” marki Philips ze sklepu App Store lub Google Play i zainstaluj ją.

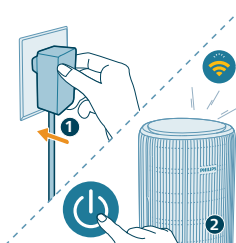

2 Podłącz zasilacz oczyszczacza powietrza do gniazdka elektrycznego i naciśnij przycisk zasilania, aby włączyć oczyszczacz powietrza.

- Wskaźnik Wi-Fi  miga na pomarańczowo po raz pierwszy.

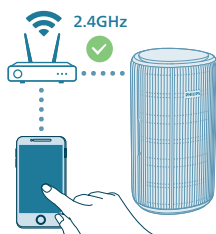

3 Upewnij się, że smartfon lub tablet jest połączony z siecią Wi-Fi.

Uwaga:

Włącz funkcję Bluetooth w smartfonie, aby zapewnić płynne parowanie.

Upewnij się, że smartfon jest podłączony do domowej sieci Wi-Fi 2,4 GHz, a nie do sieci Wi-Fi 5 GHz lub publicznej sieci Wi-Fi. Aby parowanie przebiegło prawidłowo, zalecamy wyłączenie danych mobilnych przed rozpoczęciem procesu parowania.



4 Uruchom aplikację Philips „Air+” i kliknij polecenie „Dodaj urządzenie” lub naciśnij przycisk „+” na górze ekranu. Postępuj zgodnie z instrukcjami wyświetlanymi na ekranie, aby podłączyć oczyszczacz powietrza do sieci.

- Po pomyślnym nawiązaniu połączenia wskaźnik Wi-Fi  świeci stale na biało.

Uwaga:

Niniejsza instrukcja dotyczy tylko pierwszej konfiguracji oczyszczacza powietrza. Jeśli sieć uległa zmianie należy ponownie przeprowadzić konfigurację.

Jeśli chcesz podłączyć więcej niż jeden oczyszczacz powietrza do smartfona lub tabletu, możesz dodać oczyszczacz w aplikacji na innych smartfonach bez resetowania połączenia Wi-Fi na urządzeniu.

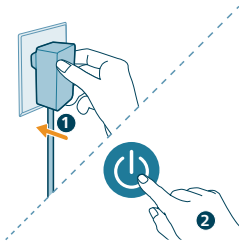

Upewnij się, że odległość pomiędzy smartfonem lub tabletem i oczyszczaczem powietrza jest mniejsza niż 10 m i nie ma pomiędzy nimi żadnych przeszkód.

Resetowanie połączenia Wi-Fi

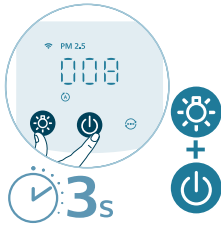

1 Podłącz zasilacz oczyszczacza powietrza do gniazdka elektrycznego i naciśnij przycisk , aby włączyć oczyszczacz powietrza.



2 Jednocześnie naciśnij i przytrzymaj przyciski  i  przez 3 s, aż usłyszysz sygnał dźwiękowy.

- Oczyszczacz powietrza przejdzie w tryb parowania.

- Wskaźnik Wi-Fi  zacznie migać na pomarańczowo.

3 Wykonaj czynności opisane w krokach 3–4 w części „Pierwsza konfiguracja połączenia Wi-Fi”.

Korzystanie z oczyszczacza powietrza

Działanie wskaźnika jakości powietrza

Po włączeniu oczyszczacza powietrza rozpocznie skanowanie jakości powietrza. Po upływie około 30 sekund czujnik cząsteczek zaczyna świecić w kolorze odpowiadającym jakości powietrza otoczenia.

Kolor wskaźnika jakości powietrza zależy od odczytu PM_{2,5}.

PM_{2,5}

Technologia AeraSense dokładnie wykrywa i szybko reaguje na nawet najlżejszą zmianę cząstek w powietrzu. Wyświetla informacje o poziomie PM_{2,5} w czasie rzeczywistym.

Większość zanieczyszczeń powietrza w pomieszczeniach należy do kategorii PM_{2,5}, która obejmuje cząsteczki zanieczyszczeń w powietrzu mniejsze niż 2,5 mikrometra. Typowe źródła drobnych cząstek stałych w pomieszczeniu to palenie tytoniu, gotowanie i palenie świec. Niektóre unoszące się w powietrzu bakterie i najmniejsze zarodniki pleśni, alergeny zwierząt domowych i roztozcy również mieszczą się w zakresie PM_{2,5}.

Poziom PM _{2,5}	Kolor jakości powietrza	Poziom jakości powietrza
≤ 12	Niebieski	Dobry
13–35	Niebiesko-fioletowy	Przeciętny
36–55	Fioletowo-czerwony	Zły
>55	Czerwony	Bardzo zły

Włączanie i wyłączenie

Uwaga:

Aby zapewnić optymalne oczyszczanie, zamknij drzwi i okna.

Trzymaj zasłony z dala od wlotu i wylotu powietrza.

1 Włóż zasilacz oczyszczacza powietrza do gniazdka elektrycznego.

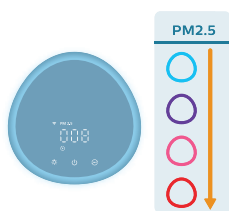
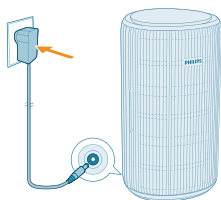

2 Naciśnij przycisk zasilania, aby włączyć oczyszczacz.

- Oczyszczacz powietrza wyda sygnał dźwiękowy.
- Podczas rozgrzewania się urządzenia na ekranie wyświetlany jest symbol **---**. Następnie, po zmierzeniu jakości powietrza, oczyszczacz powietrza pokazuje poziom stężenia PM2,5.
- Oczyszczacz powietrza pracuje w trybie automatycznym, a na ekranie wyświetlany jest poziom stężenia PM2,5.

3 Naciśnij ponownie przycisk zasilania, aby wyłączyć oczyszczacz.

Uwaga: Jeśli po wyłączeniu oczyszczacz powietrza pozostanie podłączony do gniazdka elektrycznego, to po ponownym włączeniu będzie pracował z ostatnimi ustawieniami.

Zmiana trybów

Dotknięcie przycisku przełączania trybu pracy pozwala wybrać **tryb automatyczny**, **tryb średni**, **tryb turbo** lub **tryb snu**. Dodatkowe tryby pracy można wybrać w aplikacji Air+.

Tryb automatyczny (Ⓢ): oczyszczacz powietrza automatycznie dostosowuje prędkość wentylatora do jakości powietrza otoczenia.





Tryb średni (🌀): W trybie średnim oczyszczacz powietrza działa ze średnią prędkością.



Tryb turbo (🌀): Oczyszczacz powietrza działa z najwyższą prędkością.

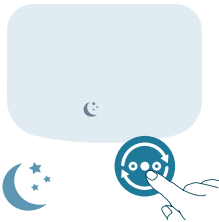

Tryb snu (🌙): Oczyszczacz powietrza działa cicho i z małą prędkością. Podświetlenie wyświetlacza zgaśnie po 3 s.

- **Tryb snu dla alergików:** Tryb ten można włączyć w aplikacji Air+. Tryb snu dla alergików zwiększa wydajność trybu snu, gdy tego potrzebujesz. Po włączeniu tryb snu automatycznie dostosowuje prędkość wentylatora w podobny sposób jak tryb automatyczny, utrzymując niski poziom hałasu. Ten tryb jest idealny dla osób, które oczekują wyższej wydajności w nocy niż w przypadku zwykłego trybu snu.

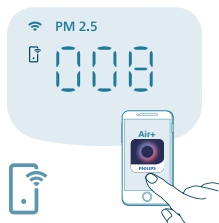

Tryb obsługiwany przez aplikację (📱): Urządzenie działa w trybie, który jest dostępny tylko za pośrednictwem aplikacji, takim jak dodatkowe ręczne prędkości wentylatora lub inne tryby, które zostały ustawione w aplikacji.

Uwaga: Tryb obsługiwany przez aplikację jest dostępny TYLKO przez aplikację po udanym połączeniu Wi-Fi.

Korzystanie z funkcji podświetlenia



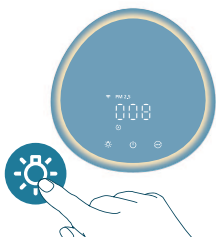

Dzięki czujnikowi światła panel sterowania może się automatycznie włączać, wyłączać lub przyciemniać w zależności od oświetlenia otoczenia.

Gdy oświetlenie otoczenia będzie ciemne, panel sterowania wyłączy się lub przyciemni. Aby ponownie aktywować wszystkie wskaźniki, wystarczy nacisnąć dowolny przycisk. Następnie, jeśli nie zostaną wykonane żadne dalsze czynności, wszystkie wskaźniki wyłączą się lub przyciemnią, aby dopasować się do oświetlenia otoczenia.



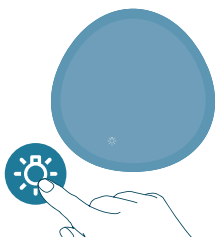

Możesz nacisnąć przycisk funkcji podświetlenia, aby przełączyć na tryb lampy — przytulny pierścień świetlny wokół panelu sterowania. Dostosuj jasność przytulanego podświetlenia w aplikacji Air+.



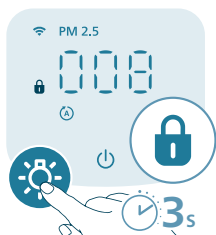

Naciśnięcie przycisku  umożliwia wyłączenie wszystkich wskaźników i panelu sterowania. Naciśnij ponownie dowolny przycisk, aby aktywować wszystkie wskaźniki.

Ustawianie blokady rodzicielskiej

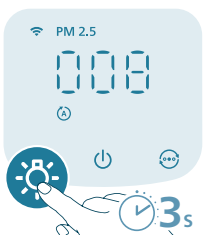

- 1 Naciśnij przycisk  przez 3 sekundy, aby włączyć blokadę rodzicielską.
 - Na ekranie zostanie wyświetlony symbol .



- 2 Ponownie naciśnij i przytrzymaj przycisk  przez 3 sekundy, aby wyłączyć blokadę rodzicielską.
 - Symbol  zniknie z ekranu.

Czyszczenie i konserwacja

Uwaga:

Zanim zaczniesz czyścić urządzenie, zawsze wyjmij zasilacz z gniazdka elektrycznego.

Nigdy nie zanurzaj urządzenia w wodzie ani innym płynie.

Do czyszczenia urządzenia nie używaj ściernych, żrących ani łatwopalnych środków czyszczących.

Do czyszczenia filtra nie wolno używać żadnych płynów (w tym wody).

Nie próbuj czyścić czujnika cząsteczek przy użyciu odkurzacza.

Harmonogram czyszczenia

Częstotliwość	Metoda czyszczenia
W zależności od potrzeb	Przetrzyj plastikową część urządzenia miękką, suchą szmatką. Wyczyść pokrywę wylotu powietrza
Co dwa miesiące	Wyczyść czujnik cząsteczek za pomocą suchego patyczka kosmetycznego
 na ekranie wyświetla się	Wyczyść powierzchnię filtra

Czyszczenie obudowy oczyszczacza powietrza

Aby zapobiec osiadaniu kurzu, regularnie czyść oczyszczacz powietrza z zewnątrz i od wewnątrz.

- 1 Do czyszczenia części zewnętrznej oraz wnętrza oczyszczacza powietrza używaj miękkiej, suchej szmatki.
- 2 Suchą szmatką można czyścić także wylot powietrza.

Czyszczenie czujnika cząsteczek

Aby zagwarantować optymalne działanie urządzenia, czyść czujnik cząsteczek co 2 miesiące.

Jeśli oczyszczacz powietrza jest używany w obecności dużej ilości kurzu, może być konieczne częstsze jego czyszczenie.

Jeśli poziom wilgotności w pomieszczeniu jest bardzo wysoki, na czujniku cząsteczek może skraplać się para, przez co wskaźnik jakości powietrza może sygnalizować jakość powietrza gorszą od rzeczywistej. W takim przypadku należy wyczyścić czujnik cząsteczek.

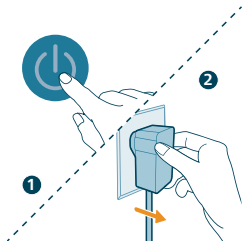

1 Wyłącz oczyszczacz powietrza i wyjmij zasilacz z gniazdka elektrycznego.

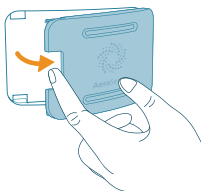

2 Otwórz pokrywę czujnika jakości powietrza.

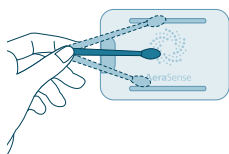

3 Wyczyść czujnik cząstek za pomocą suchego patyczka kosmetycznego.

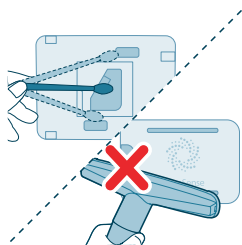

4 Osusz dokładnie wszystkie części za pomocą suchego patyczka kosmetycznego.



5 Zamknij pokrywę czujnika jakości powietrza.

Czyszczenie powierzchni filtrów

Gdy na ekranie wyświetlony zostanie alarm czyszczenia filtra , wyczyść powierzchnię filtrów za pomocą odkurzacza.

Uwaga: Zalecamy osobom uczulonym na kurz, pyłki, zwierzęta domowe lub pleśń nie wymieniać filtrów samodzielnie lub używać środków ochronnych, takich jak maska i rękawice.

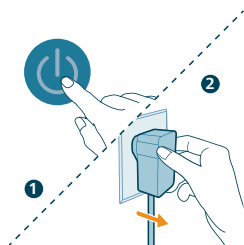

1 Wyłącz oczyszczacz powietrza i wyjmij zasilacz z gniazdka elektrycznego.

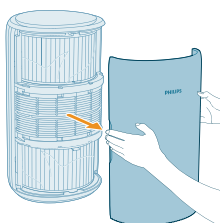

2 Pociągnij pokrywę przednią i zdejmij ją z urządzenia.

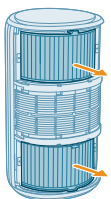

3 Wyjmij filtry z urządzenia.

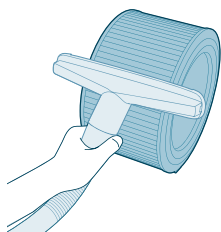

4 Wyczyść powierzchnię filtrów za pomocą odkurzacza.

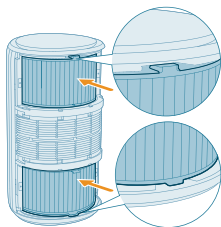

5 Włóż filtry z powrotem do urządzenia.

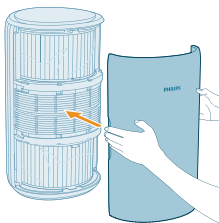

6 Ponownie załóż pokrywę przednią.

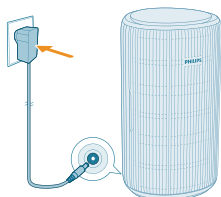

7 Podłącz zasilacz oczyszczacza powietrza do gniazdka elektrycznego.

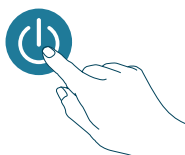

8 Aby włączyć urządzenie, naciśnij przycisk .

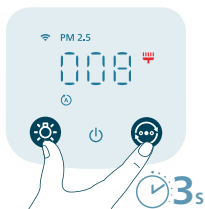

9 Naciśnij i przytrzymaj przycisk  i  przez 3 s, aby zresetować czas czyszczenia filtra.

- Czas czyszczenia filtra można również zresetować za pomocą aplikacji Air+.
- Po pomyślnym zresetowaniu alarm czyszczenia filtra zniknie z ekranu.

10 Po wyczyszczeniu filtrów umyj dokładnie ręce.



Wymiana filtrów

Działanie blokady Healthy Air Protect

Ten oczyszczacz powietrza jest wyposażony we wskaźnik konieczności wymiany filtra, dzięki któremu można mieć pewność, że podczas działania urządzenia filtr oczyszczający powietrze jest zawsze w optymalnym stanie. Gdy filtry wymagają wymiany, alarm wymiany filtra  świeci na czerwono.

Jeśli filtry nie zostaną wymienione na czas, oczyszczacz powietrza przestanie działać i zostanie automatycznie zablokowany w celu ochrony jakości powietrza w pomieszczeniu. Wymień filtry tak szybko, jak to możliwe.

Wymiana filtrów

Uwaga:

Filtry nie nadają się do mycia ani ponownego użytku.

Przed wymianą filtrów należy zawsze wyłączyć oczyszczacz powietrza i wyjąć zasilacz urządzenia z gniazdka elektrycznego.

Gdy na ekranie wyświetlony zostanie alarm o wymianie filtra , wymień filtr (FY3200).

Uwaga: Zalecamy osobom uczulonym na kurz, pyłki, zwierzęta domowe lub pleśń nie wymieniać filtrów samodzielnie lub używać środków ochronnych, takich jak maska i rękawice.

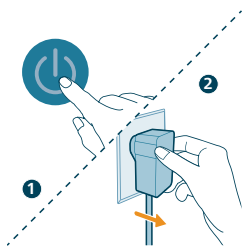
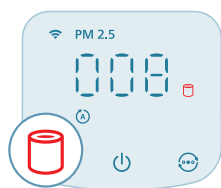

1 Wyłącz oczyszczacz powietrza i wyjmij zasilacz z gniazdka elektrycznego.



2 Pociągnij pokrywę przednią i zdejmij ją z urządzenia.

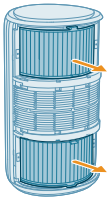

3 Wyjmij filtry z urządzenia. Wyrzuć zużyte filtry.

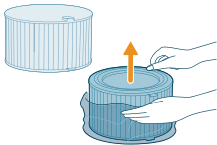

4 Usuń z nowych filtrów wszystkie elementy opakowania.

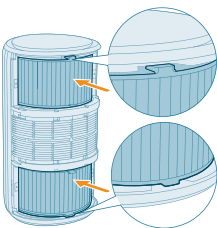

5 Włóż nowe filtry z powrotem do urządzenia.



6 Ponownie załóż pokrywę przednią.

7 Podłącz zasilacz oczyszczacza powietrza do gniazdka elektrycznego.

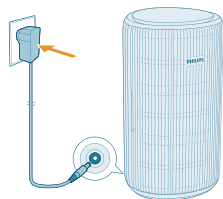

8 Aby włączyć urządzenie, naciśnij przycisk .

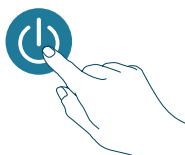

9 Naciśnij i przytrzymaj przycisk  i  przez 3 s, aby zresetować licznik okresu użytkowania filtra.

- Można również zresetować okres użytkowania filtra za pomocą aplikacji Air+.
- Po pomyślnym zresetowaniu alarm wymiany filtra zniknie z ekranu.



10 Po wymianie filtrów umyj dokładnie ręce.



Uwaga: Nie wolno wąchać filtrów, ponieważ nagromadziły się na nich zanieczyszczenia z powietrza.

Resetowanie filtra

Filtry można wymienić także przed wyświetleniem się na ekranie alarmu wymiany filtrów (). Po wymianie filtrów należy ręcznie zresetować licznik okresu użytkowania filtrów.

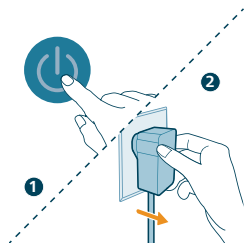

1 Naciśnij przycisk , aby wyłączyć urządzenie. Wyjmij zasilacz z gniazdka elektrycznego.

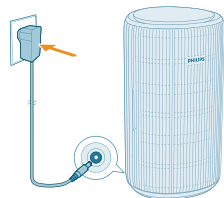

2 Upewnij się, że urządzenie jest całkowicie odłączone od zasilania, a następnie włóż zasilacz do gniazdka elektrycznego.

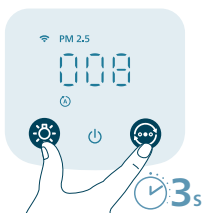

3 W ciągu 15 sekund od włączenia zasilania naciśnij przyciski  i  i przytrzymaj je przez 3 s, aby zresetować licznik okresu użytkowania filtra.

Przechowywanie

- 1 Wyłącz oczyszczacz powietrza i wyjmij zasilacz z gniazdka elektrycznego.
- 2 Wyczyść oczyszczacz powietrza i powierzchnię filtrów (patrz rozdział „Czyszczenie i konserwacja”).
- 3 Przed odstawieniem urządzenia do przechowywania pozostaw wszystkie części do całkowitego wyschnięcia.
- 4 Umieść filtry w hermetycznych plastikowych woreczkach.
- 5 Przechowuj oczyszczacz powietrza i filtry w suchym i chłodnym miejscu.
- 6 Zawsze dokładnie myj ręce po zakończeniu wykonywania czynności przy filtrach.

Rozwiązywanie problemów

W tym rozdziale opisano najczęstsze problemy, z którymi można się zetknąć, korzystając z urządzenia. Jeśli poniższe wskazówki okażą się niewystarczające do rozwiązania problemu, skontaktuj się z Centrum Obsługi Klienta w swoim kraju.

Problem

Możliwe rozwiązanie

Urządzenie nie działa prawidłowo.	Sprawdź, czy pokrywa przednia jest prawidłowo zamontowana. Jeśli nie jest, ze względów bezpieczeństwa urządzenie przestanie działać.
	Świeci się alarm wymiany filtra, ale nie wymieniono odpowiedniego filtra. W efekcie urządzenie zostało zablokowane. W takim przypadku należy wymienić filtr i zresetować licznik okresu użytkowania filtra.
Strumień powietrza wydobywający się z wylotu jest słabszy niż do tej pory.	Powierzchnia filtra jest zabrudzona. Wyczyść powierzchnię filtra (patrz rozdział „Czyszczenie i konserwacja”).
Jakość powietrza nie poprawia się, choć urządzenie pracuje już przez długi czas.	Sprawdź, czy z filtrów zostało usunięte opakowanie.
	Upewnij się, że dwa filtry (FY3200) są prawidłowo zamontowane.
	Pomieszczenie jest zbyt duże lub jakość powietrza na zewnątrz jest niska.
	Aby zapewnić optymalną wydajność oczyszczania, podczas działania oczyszczacza powietrza drzwi i okna powinny być zamknięte.
	Istnieją wewnętrzne źródła zanieczyszczeń powietrza. Wędzenie, gotowanie, palenie kadzideł.
	Kończy się okres eksploatacji filtrów. Wymień filtr na nowy.
Urządzenie emituje specyficzny zapach.	Na początku używania z urządzenia może wydobywać się zapach plastiku. Jest to zjawisko normalne. Jeśli jednak z urządzenia wydobywa się zapach spalenizny nawet po wyjęciu filtra, należy skontaktować się ze sprzedawcą produktów marki Philips lub autoryzowanym centrum serwisowym Philips. Z używanego przez dłuższy czas filtra może się wydobywać nieprzyjemny zapach spowodowany wchłanianiem gazów unoszących się w pomieszczeniu. Zaleca się ponownie aktywować filtr poprzez umieszczenie go w miejscu narażonym na bezpośrednie działanie światła słonecznego, aby móc z niego wielokrotnie korzystać. Jeśli filtry nadal wydzielają zapach, należy je wymienić.
Urządzenie działa bardzo głośno.	Jest to normalne, jeśli urządzenie pracuje w trybie turbo.
	Gdy jakość powietrza jest niska, urządzenie pracuje z dużą prędkością, co powoduje, że jest głośniejsze. W przypadku używania urządzenia nocą w sypialni wybierz tryb snu.
	Jeśli dźwięk wydawany przez urządzenie jest nieprawidłowy, skontaktuj się z Centrum Obsługi Klienta w swoim kraju.
Urządzenie nadal informuje o konieczności wymiany filtrów, choć zostały już wymienione.	Być może licznik okresu użytkowania filtra nie został zresetowany. Włącz urządzenie. Dotknij i przytrzymaj przycisk  i  jednocześnie przez 3 s.
Na wyświetlaczu pojawia się kod błędu „E1”.	Silnik jest niesprawny. Skontaktuj się z Centrum Obsługi Klienta w swoim kraju.

Konfiguracja sieci Wi-Fi się nie powiodła.

Upewnij się, że smartfon jest podłączony do domowej sieci Wi-Fi 2,4 GHz, a nie do sieci Wi-Fi 5 GHz lub publicznej sieci Wi-Fi. Aby parowanie przebiegło prawidłowo, zalecamy wyłączenie danych mobilnych przed rozpoczęciem procesu parowania.

Upewnij się, że włączone są następujące uprawnienia: „Lokalizacja”, „Pamięć”, „Bluetooth” i „Sieć lokalna” na smartfonie. Po pomyślnym skonfigurowaniu sieci Wi-Fi można dowolnie zmienić ustawienia uprawnień.

Upewnij się, że wprowadzono prawidłowe hasło Wi-Fi. W hasła rozróżniana jest wielkość liter, a jego limit długości wynosi 63 znaki. Znaki specjalne nie są akceptowane.

Upewnij się, że nazwa sieci domowej sieci Wi-Fi jest prawidłowa. W nazwie sieci rozróżniana jest wielkość liter.

Jeśli korzystasz z sieci VPN na smartfonie, wyłącz ją przed rozpoczęciem procesu parowania.

Jeśli router ma ustawioną białą listę blokującą parowanie, wyłącz ją, aby umożliwić prawidłowe połączenie.

Upewnij się, że zarówno urządzenie, jak i smartfon znajdują się w odległości do 10 m od routera.

Upewnij się, że aplikacja została zaktualizowana do najnowszej wersji.

Aby zapewnić silne połączenie Wi-Fi nie należy umieszczać urządzenia w pobliżu innych urządzeń elektronicznych, źródeł jasnego światła lub stacji sygnałowych, które mogą powodować zakłócenia. Jeśli wystąpią problemy z łącznością, odsuń urządzenie od tych źródeł i spróbuj ponownie podłączyć je do sieci Wi-Fi.

Zapoznaj się z sekcją pomocy w aplikacji, aby uzyskać wyczerpujące i aktualne wskazówki na temat rozwiązywania problemów.

Gwarancja i pomoc techniczna

Versuni udziela dwuletniej gwarancji na ten produkt po jego zakupie. Gwarancją nie są objęte usterki będące następstwem niewłaściwego użytkowania lub niedostatecznej konserwacji. Nasza gwarancja nie ma wpływu na ustawowe prawa użytkownika jako konsumenta. Aby uzyskać więcej informacji lub skorzystać z gwarancji, odwiedź naszą stronę internetową www.philips.com/support.

Zamawianie części i akcesoriów

Jeśli chcesz wymienić jakąś część albo zakupić dodatkowy element, zwróć się do sprzedawcy produktów marki Philips lub przejdź na stronę www.philips.com/support.

W przypadku problemów ze zdobyciem części skontaktuj się z Centrum Obsługi Klienta w Twoim kraju.

Importante

Leia cuidadosamente este manual do utilizador antes de utilizar o aparelho e guarde-o para consultas futuras.

Para garantir o melhor desempenho, sugerimos que o firmware do seu purificador seja atualizado para a versão mais recente. Pode fazer esta atualização através da aplicação Air+.

Perigo

- Não limpe o aparelho com água, nem com outro líquido ou detergente (inflamável), nem deixe que os mesmos entrem no aparelho, para evitar choques elétricos e/ou risco de incêndio.
- Não pulverize materiais inflamáveis, como inseticidas ou fragrâncias, em redor do aparelho.

Aviso

- Verifique se a tensão indicada no aparelho corresponde à tensão elétrica local antes de o ligar.
- Se o cabo de alimentação estiver danificado, este deve ser sempre substituído pela Philips, por um centro de assistência autorizado pela Philips ou por pessoal com qualificação equivalente, para se evitarem situações de perigo.
- Não utilize o aparelho se o adaptador, o cabo de alimentação ou o próprio aparelho estiverem danificados.
- Apenas para ser utilizado em conjunto com o adaptador fornecido com o aparelho.
- Este aparelho pode ser utilizado por crianças com idade igual ou superior a 8 anos e por pessoas com capacidades físicas, sensoriais ou mentais reduzidas, ou com falta de experiência e conhecimento, caso sejam supervisionadas ou lhes tenham sido dadas instruções relativas à utilização segura do aparelho e se tiverem sido alertadas para os perigos envolvidos.
- As crianças não podem brincar com o aparelho.
- A limpeza e a manutenção não podem ser efetuadas por crianças sem supervisão.
- Não bloqueie a entrada e a saída de ar, por exemplo, ao colocar objetos na saída de ar ou em frente da entrada de ar.
- Certifique-se de que não caem objetos estranhos no aparelho através da saída de ar.
- Interface Wi-Fi padrão baseada em 802.11b/g/n/ax a 2,4 GHz com uma potência de saída máxima de 64 mW EIRP.
- Versão Bluetooth 5.2 (LE) a uma frequência de 2,4 GHz com saída RF inferior a 10 mW EIRP.
- Recomendamos que as pessoas alérgicas ao pó, pólen, animais de estimação ou bolor não substituam os filtros ou que usem equipamento de proteção, como máscara e luvas.

Atenção

- Recomendamos que as pessoas alérgicas ao pó, pólen, animais de estimação ou bolor não substituam os filtros ou que tomem medidas de proteção, tais como máscara e luvas. Este aparelho não substitui uma ventilação adequada, aspirar regularmente ou a utilização de um exaustor ou ventoinha quando cozinha.
- Coloque e utilize sempre o aparelho sobre uma superfície seca, estável, nivelada e horizontal.
- Deixe, no mínimo, 20 cm de espaço livre em redor do aparelho e deixe, no mínimo, 30 cm de espaço livre por cima do aparelho.
- Não se sente nem fique de pé no aparelho. Não coloque nada sobre o aparelho.
- Não coloque o aparelho diretamente por baixo de um ar condicionado, a fim de evitar que a condensação pingue para o aparelho.
- Utilize apenas os filtros originais Philips especialmente concebidos para este aparelho. Não utilize outros filtros.
- A combustão do filtro pode provocar um perigo irreversível para a saúde humana e/ou prejudicar outras vidas. Não utilize o filtro como combustível ou para fins semelhantes.
- Evite choques entre o aparelho (em particular contra a entrada e saída de ar) e objetos rígidos.
- Não introduza os dedos nem objetos na saída de ar ou na entrada de ar para evitar ferimentos físicos ou avarias do aparelho.
- Não utilize este aparelho quando tiver usado repelentes de insetos de aplicação por pulverização ou em locais com resíduos oleosos, incenso em combustão ou fumos químicos.
- Não utilize o aparelho junto de equipamentos a gás, dispositivos de aquecimento ou lareiras.
- Desligue sempre o aparelho da corrente quando quiser mover-se, limpar o aparelho, substituir o filtro ou efetuar outros trabalhos de manutenção.
- O aparelho só se destina a utilização doméstica sob condições de funcionamento normais.
- Não utilize o aparelho em ambientes húmidos ou com temperaturas ambiente elevadas, como a casa de banho, ou numa divisão com grandes alterações de temperatura.
- O aparelho não elimina o monóxido de carbono (CO) nem o radon (Rn). Não pode ser utilizado como dispositivo de segurança em caso de acidentes com processos de combustão e produtos químicos perigosos.

Campos eletromagnéticos (CEM)

Este aparelho cumpre todas as normas e regulamentos aplicáveis relativos à exposição a campos eletromagnéticos.

Reciclagem



Este símbolo significa que este produto não deve ser eliminado juntamente com os resíduos domésticos comuns (2012/19/UE).

Siga as normas do seu país para a recolha seletiva de produtos elétricos e eletrônicos. A eliminação correta ajuda a evitar consequências prejudiciais para o meio ambiente e para a saúde pública.

Os filtros não são laváveis nem recicláveis. Elimine os filtros usados de acordo com os regulamentos locais.

Declaração de Conformidade simplificada da UE

A DAP B.V. declara, por este meio, que o equipamento de rádio AC3210/AC3220/AC3221 está em conformidade com a Diretiva 2014/53/UE. O texto completo da declaração de conformidade da UE está disponível através do seguinte endereço eletrônico: www.philips.com.

O seu purificador de ar

Parabéns pela compra do seu produto e bem-vindo à Philips!

Para beneficiar na totalidade do suporte que a Philips oferece, registre o seu produto em www.philips.com/support.

Visão geral do produto

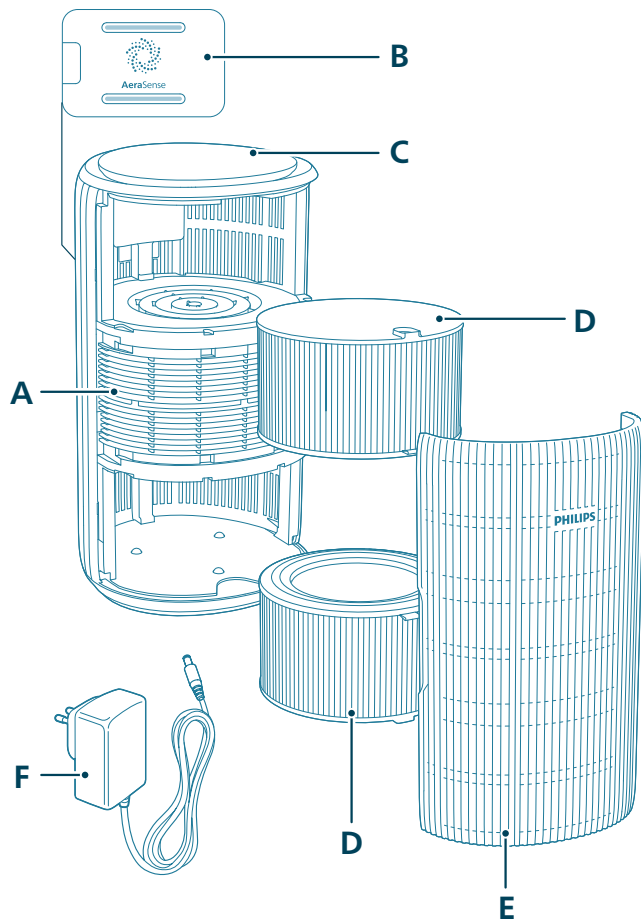

A	Saída de ar	D	Filtro (FY3200)
B	Sensor de partículas	E	Cobertura frontal
C	Painel de controlo	F	Adaptador (KA4801A-2402000EU)

Visão geral dos controlos



Botões de controlo:

	Botão de ligar/desligar		Botão de função de luz
	Botão para mudar de modo		

Mantenha premido o botão durante 3 segundos:

	Bloqueio infantil		Reposição do Wi-Fi
	Reposição do filtro		

Painel do visor:

	Modo automático		Modo médio
	Modo de sono		Modo Turbo
	Indicador de Wi-Fi	PM2.5	Visor das partículas PM2.5
	Modo operado pela aplicação		Indicador de bloqueio infantil
	Alerta de limpeza do filtro		Alerta de substituição do filtro

Nota:

O sensor de luz encontra-se por baixo do botão de alimentação. Certifique-se de que não está obstruído por quaisquer outros objetos.

Introdução

Instalar os filtros

Retire todo o acondicionamento dos filtros antes de os utilizar.

Nota: Certifique-se de que o purificador de ar está desligado da tomada elétrica antes de instalar os filtros.

- 1 Puxe a tampa frontal e retire-a do aparelho.



- 2 Retire os filtros do aparelho.

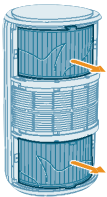

- 3 Retire todos os materiais de embalagem dos filtros de purificação de ar.

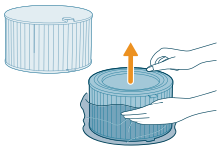

- 4 Volte a colocar os filtros no aparelho.

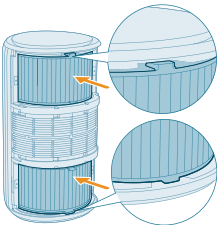



5 Volte a colocar a tampa frontal.

Ligar a alimentação

Aviso: Risco de choque elétrico! Ao desligar o transformador, retire sempre a ficha da tomada puxando pela própria ficha. Nunca puxe o cabo.

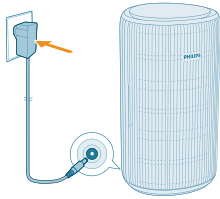

Ligue o adaptador de corrente:

- Em primeiro, à tomada elétrica do aparelho.
- Em seguida, a tomada de parede.

Compreender o indicador de Wi-Fi

Estado do ícone de Wi-Fi	Estado da ligação Wi-Fi
Pisca a laranja	A ligar ao smartphone
Estável em laranja	Ligado ao smartphone
Pisca a branco	A ligar ao servidor
Estável em branco	Ligado ao servidor
Desligado	Função Wi-Fi desativada ou luzes do dispositivo desligadas

Ligação Wi-Fi



Configurar a ligação Wi-Fi pela primeira vez

1 Transfira e instale a aplicação Philips "Air+" a partir da App Store ou do Google Play.

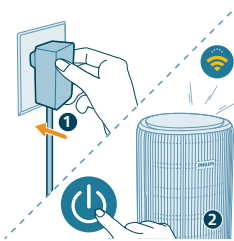

2 Ligue a ficha do purificador de ar à tomada elétrica e prima o botão de alimentação para ligar o purificador de ar.

- O indicador de Wi-Fi  pisca a laranja pela primeira vez.

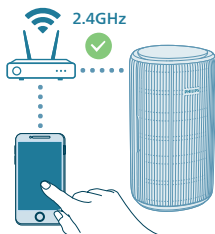

3 Assegure-se de que o seu smartphone ou tablet está devidamente ligado à rede Wi-Fi.

Nota:

ative a funcionalidade Bluetooth no seu smartphone para garantir um emparelhamento sem complicações.

Certifique-se de que o seu smartphone está ligado a uma rede Wi-Fi de 2,4 GHz (doméstica) em vez de a uma rede Wi-Fi de 5 GHz ou Wi-Fi pública. Para um emparelhamento bem-sucedido, sugerimos que desligue os dados móveis antes de iniciar o processo de emparelhamento.



4 Abra a aplicação Philips "Air+" e clique em "**Adicionar um dispositivo**" ou prima o botão "+" no ecrã. Siga as instruções apresentadas no ecrã para ligar o purificador de ar à rede.

- Após uma ligação bem-sucedida, o indicador Wi-Fi mantém-se continuamente aceso a branco.

Nota:

Esta instrução só é válida quando o purificador de ar está a ser configurado pela primeira vez. Se alterar a rede, tem de configurar novamente.

Se pretender ligar mais do que um purificador de ar ao seu smartphone ou tablet, pode adicionar o purificador na aplicação em smartphones adicionais sem efetuar a reposição da ligação Wi-Fi no dispositivo.

Certifique-se de que a distância entre o seu smartphone ou tablet e o purificador de ar é inferior a 10 metros sem quaisquer obstruções.

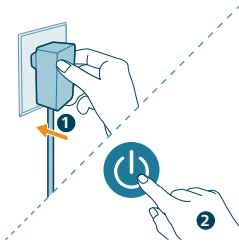

Repôr a ligação Wi-Fi

1 Ligue a ficha do purificador de ar à tomada elétrica e prima para ligar o purificador de ar.

2 Prima continuamente o botão e durante 3 segundos ao mesmo tempo até ouvir um sinal sonoro.

- O purificador de ar entra no modo de emparelhamento.
- O indicador de Wi-Fi pisca a laranja.

3 Siga os passos 3-4 na secção "Configurar a ligação Wi-Fi pela primeira vez".

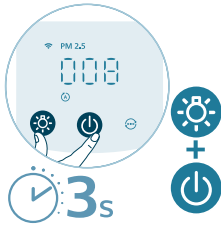

Utilizar o purificador de ar

Compreender a luz de qualidade do ar

Uma vez ligado, o purificador de ar começará a examinar a qualidade do ar. Depois de aproximadamente 30 segundos, o sensor de partículas seleciona a cor que corresponde à qualidade do ar circundante das partículas transportadas pelo ar.

A cor da luz da qualidade do ar é determinada pela leitura PM2.5.

PM2.5

A tecnologia de deteção AeraSense deteta com precisão e responde rapidamente, até mesmo perante a mais pequena mudança de partículas no ar. Proporciona-lhe tranquilidade com o feedback das partículas PM2.5 em tempo real.

A maior parte dos poluentes atmosféricos do ar interior são da categoria PM2.5 (poluentes de partículas transportadas pelo ar inferiores a 2,5 micrómetros). As fontes comuns de partículas finas no ar interior são: fumo do tabaco, vapor de cozinhados, velas acesas. Algumas bactérias transportadas pelo ar e os esporos de bolor mais pequenos, alérgenos de animais e partículas de alérgenos de ácaros também pertencem à categoria PM2.5.

Nível PM2.5	Cor da qualidade do ar	Nível de qualidade do ar
≤12	Azul	Boa
13-35	Azul-roxo	Aceitável
36-55	Roxo-vermelho	Mau
>55	Vermelho	Muito mau

Ligar e desligar

Nota:

Para um desempenho ideal de purificação, feche as portas e as janelas.

Mantenha as cortinas afastadas da entrada de ar ou da saída de ar.

1 Ligue a ficha do purificador de ar à tomada elétrica.

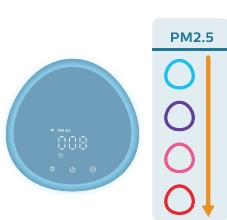
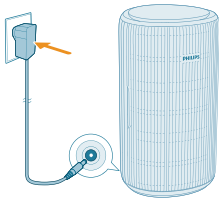

2 Prima o botão de alimentação para ligar o purificador de ar.

- O purificador de ar emite um sinal sonoro.
- O botão **PM2.5** é apresentado no ecrã durante o aquecimento. Em seguida, o purificador de ar apresenta o nível de PM2.5 depois de medir a qualidade do ar.
- O purificador de ar funciona no modo automático com PM2.5 apresentado no ecrã.

3 Volte a premir o botão de alimentação para desligar o purificador de ar.

Nota: Se ficar ligado à tomada elétrica depois de ser desligado, o purificador de ar funcionará com as definições anteriores quando for novamente ligado.

Alterar a definição do modo

Pode seleccionar entre o **modo Automático**, o **modo Médio**, o **modo Turbo** ou o **modo Sono** premindo o botão de modo. É possível seleccionar modos de funcionamento adicionais na aplicação Air+.

Modo Automático (A): o purificador de ar ajusta automaticamente a velocidade da ventoinha de acordo com a qualidade do ar ambiente.

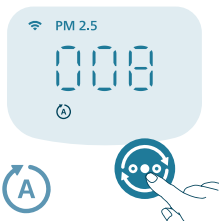

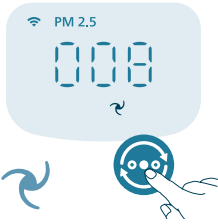

Modo Médio (↻): No modo Médio, o purificador de ar funciona na velocidade média.



Modo Turbo (⊞): O purificador de ar funciona na velocidade mais elevada.

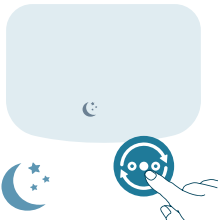

Modo Sono (☾): O purificador de ar funciona silenciosamente a uma velocidade reduzida. depois de 3 segundos, as luzes do ecrã desligam-se.

- **Modo Sono Alergias:** este modo pode ser ativado na aplicação Air+. O modo Sono Alegrias transforma o seu modo Sono num modo mais potente quando necessário. Ao ativar, o modo Sono adapta automaticamente a velocidade da ventoinha da mesma forma que o modo Automático, mantendo o nível de som baixo. Este modo é ideal para pessoas que pretendem um desempenho superior à noite em comparação com o modo Sono normal.



Modo operado pela aplicação (☑): o aparelho está a operar um modo que só está disponível através da aplicação, como velocidades manuais adicionais da ventoinha ou outros modos que foram personalizados na aplicação.

Nota: O modo operado pela aplicação está disponível APENAS através da aplicação depois de a ligação Wi-Fi ter sido bem-sucedida.

Utilizar a função de luz



Com o sensor da luz, o painel de controlo pode ligar, desligar ou escurecer automaticamente de acordo com a luz ambiente.

O painel de controlo estará desligado ou escurecido quando a luz ambiente estiver escura. Pode tocar em qualquer botão para ativar todas as luzes. Em seguida, se não tiver de realizar mais nenhuma operação, todas as luzes serão desligadas ou escurecidas novamente de acordo com a luz ambiente.



Pode premir o botão de função de luz para mudar para o modo de lâmpada: um anel de luz acolhedor à volta do painel de controlo. Personalize o brilho da luz aconchegante na aplicação Air+.

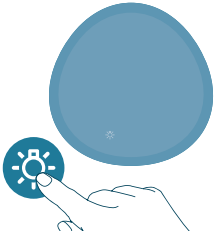

Pode tocar no botão para desligar todas as luzes e o painel de controlo. Toque no botão novamente para ativar todas as luzes.

Configurar o bloqueio infantil

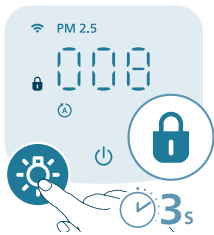

- 1 Prima o botão durante 3 segundos para ativar o bloqueio infantil.
 - é apresentado no ecrã.



- 2 Prima novamente o botão durante 3 segundos para desativar o bloqueio infantil.
 - desaparece do ecrã.

Limpeza e manutenção

Nota:

Desligue sempre o aparelho da corrente antes de o limpar.

Nunca mergulhe o aparelho em água ou qualquer outro líquido.

Nunca utilize agentes de limpeza abrasivos, agressivos ou inflamáveis, como lixívia ou álcool, para limpar qualquer parte do aparelho.

Nunca utilize líquidos (incluindo água) para limpar o filtro.

não tente limpar o sensor de partículas com um aspirador.

Programa de limpeza

Frequência	Método de limpeza
Quando necessário	Limpe a parte de plástico do aparelho com um pano macio e seco
	Limpe a tampa da saída de ar
De dois em dois meses	Limpe o sensor de partículas com uma cotonete seca
 é apresentado no ecrã	Limpe a superfície do filtro

Limpar o corpo do purificador de ar

Limpe regularmente o interior e o exterior do purificador de ar para evitar a acumulação de pó.

- 1 Utilize um pano macio e seco para limpar o interior e o exterior do purificador de ar.
- 2 A saída de ar também pode ser limpa com um pano seco e macio.

Limpar o sensor de partículas

Limpe o sensor de partículas a cada dois meses para o funcionamento ideal do aparelho.

Se o purificador de ar for usado em ambientes poeirentos, talvez seja necessário limpá-lo com maior frequência.

Se o nível de humidade na divisão for muito elevado, pode ocorrer condensação no sensor de partículas e a luz da qualidade do ar pode indicar uma qualidade mais baixa, mesmo se for efetivamente boa. Se isto ocorrer, limpe o sensor de partículas.

- 1 Desligue o purificador de ar e retire a ficha da tomada elétrica.

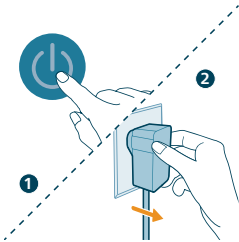

2 Abra a tampa do sensor de qualidade do ar.



3 Limpe o sensor de partículas com um cotonete húmido.

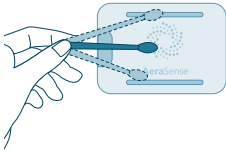

4 Seque bem todas as peças com uma cotonete seca.

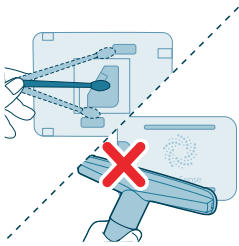

5 Feche o sensor de qualidade do ar.



Limpar a superfície dos filtros

Quando o alerta de limpeza do filtro for apresentado no ecrã, limpe a superfície dos filtros com um aspirador.

Nota: Recomendamos que as pessoas alérgicas ao pó, pólen, animais de estimação ou bolor não substituam os filtros ou que usem equipamento de proteção, como máscara e luvas.



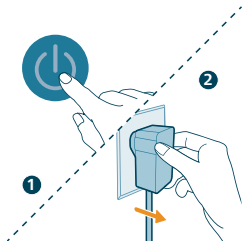

1 Desligue o purificador de ar e retire a ficha da tomada elétrica.

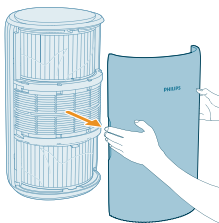

2 Puxe a tampa frontal e retire-a do aparelho.

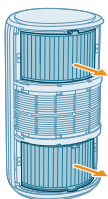

3 Retire os filtros do aparelho.

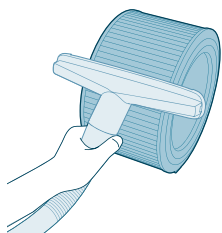

4 Limpe a superfície dos filtros com um aspirador.

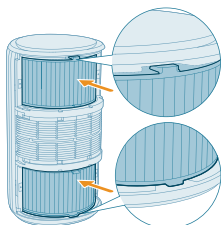

5 Volte a colocar os filtros no aparelho.



6 Volte a colocar a tampa frontal.

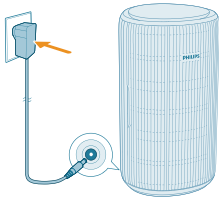

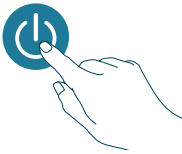

7 Ligue o adaptador do purificador de ar à tomada elétrica.

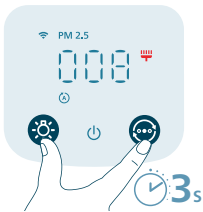

8 Prima o botão  para ligar o aparelho.



9 Mantenha premidos os botões  e  durante 3 segundos para repor o tempo de limpeza do filtro.

- Também pode repor o tempo de limpeza do filtro através da aplicação Air+.
- Depois de a reposição ser bem-sucedida, o alerta de limpeza do filtro desaparece do ecrã.



10 Lave bem as mãos depois de limpar os filtros.

Substituir os filtros

Comprender o bloqueio de proteção de ar saudável

Este purificador de ar está equipado com um indicador de substituição de filtros para garantir que o filtro de purificação do ar está em condições ideais quando o purificador de ar está em funcionamento. Quando for necessário substituir os filtros, o alerta de substituição do filtro  acende-se a vermelho.

Se os filtros não forem substituídos a tempo, o purificador de ar deixará de funcionar e bloqueará automaticamente para proteger a qualidade do ar na divisão. Substitua os filtros logo que possível.

Substituir os filtros

Nota:

Os filtros não são laváveis nem reutilizáveis.

Desligue sempre o purificador de ar e retire a ficha da tomada elétrica antes de substituir os filtros.

Quando o alerta de substituição do filtro  for apresentado no ecrã, substitua o filtro (FY3200).

Nota: Recomendamos que as pessoas alérgicas ao pó, pólen, animais de estimação ou bolor não substituam os filtros ou que usem equipamento de proteção, como máscara e luvas.

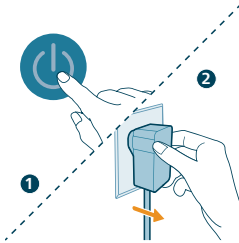

1 Desligue o purificador de ar e retire a ficha da tomada elétrica.

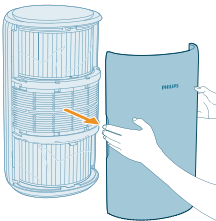

2 Puxe a tampa frontal e retire-a do aparelho.

3 Retire os filtros do aparelho. Elimine os filtros usados.

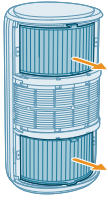

4 Retire todos os materiais de embalagem dos filtros novos.

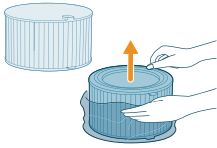

5 Volte a colocar os novos filtros no aparelho.

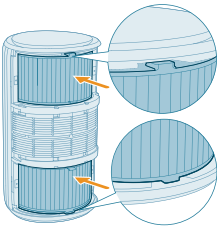

6 Volte a colocar a tampa frontal.

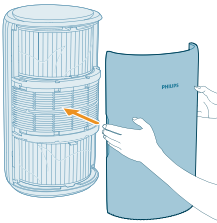

7 Ligue o adaptador do purificador de ar à tomada elétrica.

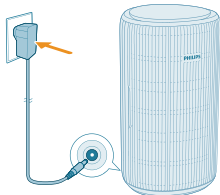

8 Prima o botão  para ligar o aparelho.

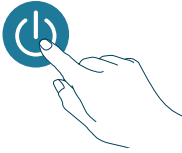

9 Mantenha premidos os botões  e  durante 3 segundos para repor o contador da vida útil do filtro.

- Também pode repor a vida útil do filtro através da aplicação Air+.
- Depois de a reposição ser bem-sucedida, o alerta de substituição do filtro desaparece do ecrã.



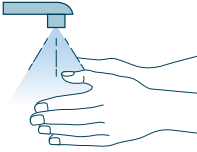

10 Lave bem as mãos depois de substituir os filtros.



Nota: Não cheire os filtros, uma vez que estes recolheram poluentes do ar.

Reposição do filtro

Pode substituir os filtros mesmo antes de o alerta de substituição do filtro () ser apresentado no ecrã. Após substituir filtros, tem de repor manualmente o contador da vida útil do filtro.

1 Prima o botão  para desligar o aparelho. Desligue o aparelho da tomada elétrica.

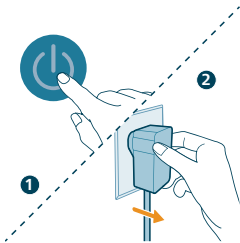

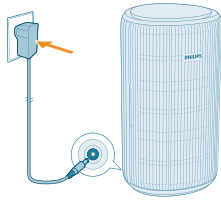

- 2 Certifique-se de que o aparelho está completamente desligado da corrente e, em seguida, ligue o transformador à tomada elétrica.

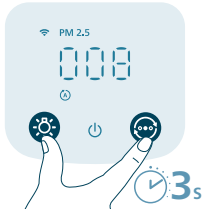

- 3 No período de 15 segundos após ligar, mantenha pressionados os botões e durante 3 segundos para repor o contador da vida útil do filtro.



Armazenamento

- 1 Desligue o purificador de ar e retire a ficha da tomada elétrica.
- 2 Limpe o purificador de ar e a superfície dos filtros (consulte o capítulo "**Limpeza e manutenção**").
- 3 Permita que todas as peças sequem ao ar antes de as armazenar.
- 4 Envolve os filtros em sacos de plástico herméticos.
- 5 Guarde o purificador de ar e os filtros num local fresco e seco.
- 6 Lave sempre as mãos com cuidado depois de manusear os filtros.

Resolução de problemas

Este capítulo resume os problemas mais comuns que podem surgir no aparelho. Se não for possível resolver o problema com a ajuda das informações abaixo, contacte o Centro de Apoio ao Cliente no seu país.

Problema	Solução possível
O aparelho não funciona adequadamente.	Verifique se a cobertura frontal está corretamente instalada. Caso não esteja, por razões de segurança, o aparelho deixa de funcionar.
	O alerta de substituição do filtro está ligado, mas não substituiu o filtro correspondente. Como resultado, o aparelho fica bloqueado. Neste caso, substitua o filtro e reponha o contador da vida útil do filtro.
O fluxo de ar que sai da saída de ar é substancialmente mais fraco do que antes.	A superfície do filtro está suja. Limpe a superfície do filtro (consulte o capítulo "Limpeza e manutenção").

<p>A qualidade do ar não melhora, embora o aparelho esteja a funcionar há bastante tempo.</p>	<p>Verifique se o material de acondicionamento foi retirado dos filtros.</p>
	<p>Certifique-se de que os dois filtros (FY3200/30) estão corretamente instalados.</p>
	<p>O tamanho da divisão é grande ou a qualidade do ar exterior é fraca.</p>
	<p>Para um desempenho ideal de purificação, feche as portas e as janelas quando utilizar o purificador de ar.</p>
	<p>Existem fontes de poluição no interior. Por exemplo, fumo de tabaco, cozinhados, incenso.</p>
	<p>Os filtros atingem o fim da vida útil. Substitua o filtro por um novo.</p>
<p>O aparelho produz um odor estranho.</p>	<p>Nas primeiras vezes que utilizar o aparelho, este poderá produzir um odor a plástico. Isto é normal. No entanto, se o aparelho produzir um cheiro de queimado mesmo após remover o filtro, contacte o seu revendedor Philips ou um centro de assistência Philips autorizado. O filtro pode produzir odor depois de ser utilizado durante algum tempo devido à absorção de gases no interior. É recomendável reativar o filtro colocando-o sob luz solar direta para uso repetido. Se ainda existir odor, substitua os filtros.</p>
<p>O aparelho produz demasiado ruído.</p>	<p>É normal se o aparelho funcionar no modo Turbo.</p>
	<p>O aparelho funciona a uma velocidade elevada quando a qualidade do ar é fraca, o que provoca mais ruído. Quando utilizar o aparelho num quarto, durante a noite, escolha a velocidade do modo Sono.</p>
	<p>Se ouvir ruídos anormais, contacte o centro de apoio ao cliente no seu país.</p>
<p>O aparelho continua a indicar que tenho de substituir os filtros, mas já o fiz.</p>	<p>Talvez não tenha efetuado a reposição do contador da vida útil do filtro. Ligue o aparelho. Mantenha  e  simultaneamente premidos durante 3 segundos.</p>
<p>O código de erro "E1" é apresentado no ecrã.</p>	<p>O motor tem anomalias. Contacte o centro de apoio ao cliente do seu país.</p>
<p>A configuração de Wi-Fi não foi bem-sucedida.</p>	<p>Certifique-se de que o seu smartphone está ligado a uma rede Wi-Fi de 2,4 GHz (doméstica) em vez de a uma rede Wi-Fi de 5 GHz ou Wi-Fi pública. Para um emparelhamento bem-sucedido, sugerimos que desligue os dados móveis antes de iniciar o processo de emparelhamento.</p>
	<p>Certifique-se de que ativa as seguintes permissões: "Localização", "Armazenamento", "Bluetooth" e "Rede local" no seu smartphone. Depois de uma configuração Wi-Fi bem-sucedida, pode alterar as definições de permissão conforme pretendido.</p>

Verifique se introduziu a palavra-passe Wi-Fi correta. A palavra-passe é sensível a maiúsculas e minúsculas e tem um limite de 63 caracteres. Não são aceites símbolos especiais.

Certifique-se de que o nome da sua rede Wi-Fi doméstica está correto. O nome da rede diferencia maiúsculas de minúsculas.

Se estiver a utilizar uma VPN no seu smartphone, desligue-a antes de iniciar o processo de emparelhamento.

Se o seu router tiver uma lista de permissões configurada para bloquear o emparelhamento, desative a lista de permissões para garantir uma ligação bem-sucedida.

Certifique-se de que o seu dispositivo e o smartphone estão a menos de 10 metros do router.

Certifique-se que a aplicação foi atualizada para a versão mais recente.

Para garantir uma ligação Wi-Fi forte, evite colocar o dispositivo perto de outros dispositivos eletrónicos, fontes de luz brilhantes ou estações de sinal que possam causar interferências. Se ocorrerem problemas de conectividade, afaste o dispositivo destas fontes e tente ligá-lo novamente à rede Wi-Fi.

Consulte a secção de ajuda na aplicação para obter dicas de resolução de problemas abrangentes e atualizadas.

Garantia e assistência

Neste produto, a Versuni oferece uma garantia de dois anos após a aquisição. Esta garantia não é válida se o defeito tiver sido causado por utilização incorreta ou manutenção imprópria. A nossa garantia não afeta os seus direitos legais ao abrigo da legislação enquanto consumidor. Para obter mais informações ou invocar a garantia, visite o nosso website www.philips.com/support.

Encomendar peças ou acessórios

Se tiver de substituir uma peça ou quiser comprar uma peça adicional, dirija-se ao seu revendedor Philips ou visite www.philips.com/support.

Se tiver problemas na obtenção das peças, entre em contacto com o Centro de Apoio ao Cliente da Philips no seu país.

Important

Citește cu atenție acest manual de utilizare înainte de a folosi aparatul și păstrează-l pentru consultare ulterioară.

Pentru a asigura cea mai bună performanță, asigură-te că purificatorul este actualizat la cea mai recentă versiune de firmware. Poți face acest upgrade prin aplicația Air+.

Pericol

- Nu curăța aparatul cu apă sau cu alt lichid și nici cu detergent (inflamabil) și nu permite ca acestea să pătrundă în aparat, pentru a evita pericolul de electrocutare și/sau incendiu.
- Nu pulveriza substanțe inflamabile, precum insecticide sau parfumuri, în apropierea aparatului.

Avertisment

- Înainte de a conecta aparatul, verifică dacă tensiunea indicată pe aparat corespunde tensiunii rețelei locale.
- În cazul în care cablul de alimentare este deteriorat, acesta trebuie înlocuit de Philips, de un centru de service autorizat de Philips sau de personal calificat în domeniu pentru a evita orice pericol.
- Nu folosi aparatul dacă adaptorul, cablul de alimentare sau aparatul în sine este deteriorat.
- A se utiliza numai împreună cu adaptorul furnizat împreună cu aparatul.
- Acest aparat poate fi utilizat de către persoane care au capacități fizice, senzoriale sau mentale reduse sau care sunt lipsite de experiență și cunoștințe și copiii cu vârsta minimă de 8 ani dacă sunt supravegheați sau instruiți cu privire la utilizarea în condiții de siguranță a aparatului și înțeleg pericolele implicate.
- Copiii nu trebuie să se joace cu aparatul.
- Curățarea și întreținerea nu trebuie realizate de către copii nesupravegheați.
- Nu bloca fantele de admisie și de evacuare a aerului, de exemplu, prin plasarea unor obiecte pe fanta de evacuare sau în fața fantei de admisie a aerului.
- Asigură-te că în aparat nu cad obiecte străine prin fanta de evacuare a aerului.
- Interfață Wi-Fi standard bazată pe 802.11b/g/n/ax la 2,4 GHz cu o putere maximă de ieșire de 64 mW EIRP.
- Bluetooth versiunea 5.2 (LE) la frecvența de 2,4 GHz cu putere de ieșire RF mai mică de 10mW EIRP.
- Recomandăm persoanelor care sunt alergice la praf, polen, păr de animale sau mucegai să nu înlocuiască singure filtrele sau să ia măsuri de protecție, cum ar fi purtarea de mască și mănuși.

Atenție

- Recomandăm persoanelor care sunt alergice la praf, polen, păr de animale sau mucegai să nu înlocuiască singure filtrele sau să ia măsuri de protecție, cum ar fi purtarea de mască și mănuși. Acest aparat nu este un înlocuitor pentru aerisirea corespunzătoare, curățarea regulată cu aspiratorul sau utilizarea unei hote absorbante ori a unui ventilator în timpul gătitului.
- Așază și utilizează întotdeauna aparatul pe o suprafață orizontală plană, stabilă și uscată.
- Lasă un spațiu liber de cel puțin 20 cm în jurul aparatului și de cel puțin 30 cm deasupra acestuia.
- Nu te așeza și nu sta în picioare pe aparat. Nu așeza nimic pe aparat.
- Nu amplasa aparatul direct sub o unitate de aer condiționat pentru a evita picurarea vaporilor de condens pe aparat.
- Folosește doar filtrele originale Philips create special pentru acest aparat. Nu folosi niciun alt tip de filtru.
- Combustia filtrului poate conduce la pericole ireversibile pentru om și/sau poate pune în pericol viața altor persoane. Nu utiliza filtrul ca și combustibil sau în scopuri similare.
- Evită lovirea aparatului (în special a fantelor de admisie și de evacuare a aerului) cu obiecte dure.
- Nu introduce degetele sau obiecte în fanta de evacuare sau admisie a aerului pentru a evita rănirea sau funcționarea defectuoasă a aparatului.
- Nu utiliza aparatul după ce ai utilizat repelenți de interior împotriva insectelor, care produc fum, sau în locuri cu reziduuri uleioase, tămâie aprinsă sau vapori chimici.
- Nu utiliza aparatul în apropierea aparatelor cu gaz, a dispozitivelor de încălzire sau a șemineurilor.
- Scoate întotdeauna aparatul din priză când dorești să îl muți sau să îl cureți, să înlocuiești filtrul sau să efectuezi alte operații de întreținere.
- Aparatul este destinat exclusiv utilizării casnice în condiții de operare normale.
- Nu utiliza aparatul în medii umede sau cu temperaturi ridicate, cum ar fi băi sau camere cu fluctuații mari de temperatură.
- Aparatul nu elimină monoxidul de carbon (CO) sau radonul (Rn). Acesta nu poate fi utilizat ca dispozitiv de siguranță în caz de accidente cu procese de combustie și substanțe chimice periculoase.

Câmpuri electromagnetice (EMF)

Acest aparat respectă standardele și reglementările aplicabile privind expunerea la câmpuri electromagnetice.

Reciclarea



Acest simbol înseamnă că produsul nu poate fi eliminat împreună cu gunoiul menajer obișnuit (2012/19/UE).

Urmează regulile din țara ta pentru colectarea separată a produselor electrice și electronice. Eliminarea corectă contribuie la prevenirea consecințelor negative asupra mediului și asupra sănătății umane.

Unitățile filtrului sunt nelavabile și nereciclabile. Aruncă unitățile filtrului uzate în conformitate cu reglementările locale.

Declarația UE de conformitate simplificată

Prin prezenta, DAP B.V. declară că echipamentul radio de tip AC3210/AC3220/AC3221 respectă Directiva 2014/53/UE. Textul integral al declarației UE de conformitate este disponibil la următoarea adresă internet: www.philips.com.

Purificatorul de aer

Felicitări pentru achiziție și bun venit la Philips!

Pentru a beneficia pe deplin de asistența oferită de Philips, înregistrează-ți produsul la adresa www.philips.com/support.

Prezentare generală a produsului

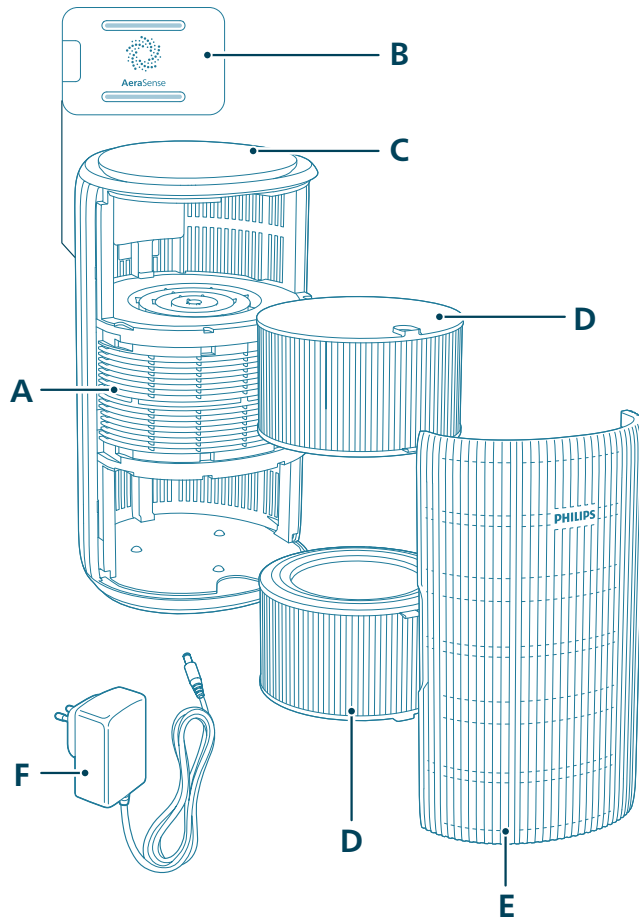

A Fanta de evacuare a aerului

B Senzor de particule

C Panou de control

D Filtru (FY3200)

E Capacul frontal

F Adaptor (KA4801A-2402000EU)

Prezentarea comenzilor



Butoane de control:



Butonul de pornire/oprire



Butonul funcției de iluminare



Buton de schimbare a modului

Apasă lung butoanele timp de 3 secunde:



Blocare pentru copii



Resetarea conexiunii Wi-Fi



Resetarea filtrului

Panou de afișare:



Modul automat



Modul Mediu



Modul Nocturn



Modul Turbo



Indicator Wi-Fi

PM2.5

Afișaj PM2,5



Mod de operare prin aplicație



Indicator de blocare pentru copii



Alertă de curățare a filtrului



Alertă de înlocuire a filtrului

Notă:

Senzorul de lumină se află sub butonul de alimentare. Asigură-te că nu este obstrucționat de alte obiecte.

Primii pași

Instalarea filtrelor

Scoate toate ambalajele filtrelor înainte de utilizare.

Notă: Înainte de a instala filtrele, asigură-te că purificatorul de aer este deconectat de la priza de curent.

- 1 Trage capacul frontal și scoate-l de pe aparat.



- 2 Scoate filtrele din aparat.

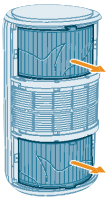

- 3 Îndepărtează toate materialele de ambalare ale filtrelor de purificare a aerului.

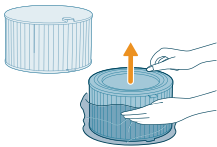

- 4 Reintrodu filtrele în aparat.

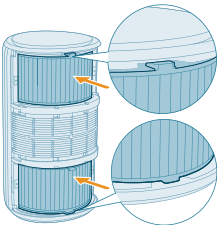

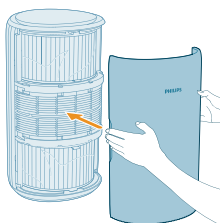

5 Montează la loc capacul frontal.

Conectarea la alimentare

Avertisment: Risc de șoc electric! Atunci când deconectezi adaptorul de alimentare, scoate întotdeauna ștecărul din priză. Nu trage niciodată de cablu.

Conectează adaptorul de alimentare:

- Mai întâi la mufa de alimentare de pe aparat.
- Apoi la priza de perete.

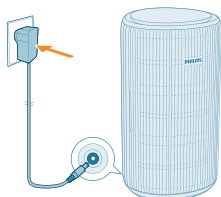

Descrierea indicatorului Wi-Fi

Starea pictogramei Wi-Fi	Starea conexiunii Wi-Fi
Luminează intermitent în portocaliu	Se conectează la smartphone
Luminează continuu în portocaliu	Conectat la smartphone
Luminează intermitent în alb	Conectare la server
Luminează continuu în alb	Conectat la server
Stins	Funcția Wi-Fi este dezactivată sau luminile dispozitivului sunt stinse

Conexiunea Wi-Fi



Configurarea conexiunii Wi-Fi pentru prima dată

1 Descarcă și instalează aplicația Philips „Air+” de pe App Store sau Google Play.

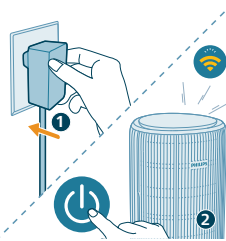

2 Introdu în priză ștecherul purificatorului de aer și apasă butonul de alimentare pentru a porni purificatorul.

- Indicatorul Wi-Fi  luminează intermitent în portocaliu pentru prima dată.

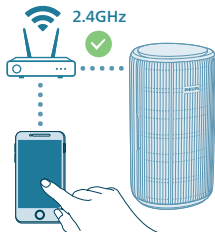

3 Asigură-te că smartphone-ul sau tableta este conectată cu succes la rețeaua Wi-Fi.

Notă:

Activează funcția Bluetooth pe smartphone pentru a asigura o asociere fără probleme.

Asigură-te că smartphone-ul este conectat la o rețea Wi-Fi de 2,4 GHz (de acasă) și nu la o rețea Wi-Fi de 5 GHz sau publică. Pentru o asociere reușită, îți sugerăm să dezactivezi datele mobile înainte de a iniția procesul de asociere.



4 Lansează aplicația Philips „Air+” și fă clic pe „**Adaugă un dispozitiv**” sau apasă butonul „+” de pe ecran. Urmează instrucțiunile de pe ecran pentru a conecta purificatorul de aer la rețea.

- După o conexiune reușită, indicatorul Wi-Fi rămâne aprins constant în alb.

Notă:

Aceste instrucțiuni sunt valabile numai la prima configurare a purificatorului de aer. Dacă rețeaua s-a schimbat, trebuie efectuată din nou configurarea.

Dacă dorești să conectezi mai multe purificatoare de aer la smartphone sau la tabletă, poți adăuga purificatorul în aplicație pe smartphone-uri suplimentare, fără a reseta conexiunea Wi-Fi pe dispozitiv.

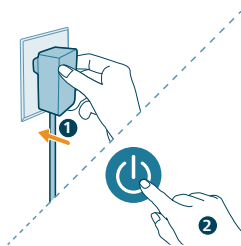

Asigură-te că distanța dintre smartphone sau tabletă și purificatorul de aer este mai mică de 10 metri și nu există obstacole între acestea.

Resetarea conexiunii Wi-Fi

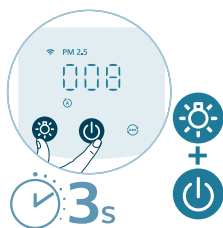

1 Introdu ștecărul purificatorului de aer în priză și apasă butonul  pentru a porni purificatorul de aer.



2 Ține apăsată simultan timp de 3 secunde butoanele  și  până când auzi un semnal sonor scurt.

- Purificatorul de aer intră în modul de asociere.
- Indicatorul Wi-Fi  luminează intermitent în portocaliu.

3 Urmează pașii 3-4 din secțiunea „Configurarea conexiunii Wi-Fi pentru prima dată”.

Utilizarea purificatorului de aer

Descrierea indicatorului luminos pentru calitatea aerului

Odată pornit, purificatorul de aer va începe să scaneze calitatea aerului. După aproximativ 30 de secunde, senzorul de particule selectează culoarea care corespunde calității aerului înconjurător în ceea ce privește nivelul de particule din aer.

Culoarea indicatorului luminos pentru calitatea aerului este determinată de citirea PM_{2,5}.

PM_{2,5}

Tehnologia de detectare AeraSense identifică cu precizie chiar și cele mai ușoare schimbări ale nivelului de particule din aer și reacționează rapid. Aceasta îți oferă siguranță prin feedbackul în timp real cu privire la PM_{2,5}.

Cea mai mare parte a poluanților din aerul interior se încadrează în categoria PM_{2,5} – care se referă la particule poluante din aer mai mici de 2,5 micrometri. Surse obișnuite de particule în interior sunt fumul de țigară, gătitul sau lumânările aprinse. Unele bacterii din aer, cei mai mici spori de mușci și particulele de alergeni provenite de la părul de animale și acarieni intră tot în categoria PM_{2,5}.

Nivelul PM _{2,5}	Culoare pentru calitatea aerului	Nivelul de calitate a aerului
≤12	Albastru	Bună
13 - 35	Albastru-violet	Acceptabilă
36 - 55	Violet-roșu	Slabă
> 55	Roșu	Foarte slabă

Pornirea și oprirea

Notă:

Pentru o performanță optimă de purificare, închide ușile și ferestrele.

Ține perdelele la distanță față de fanta de admisie sau de evacuare a aerului.

1 Introdu ștecărul purificatorului de aer în priză.

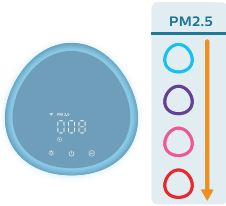
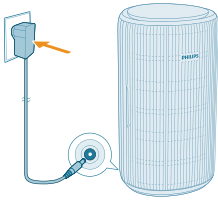

2 Apasă butonul de alimentare pentru a porni purificatorul de aer.

- Purificatorul de aer emite semnale sonore.
- Ecranul afișează **---** în timpul încălzirii. Apoi, purificatorul de aer afișează nivelul de PM2,5 după măsurarea calității aerului.
- Purificatorul de aer funcționează în modul Automat cu nivelul PM2,5 afișat pe ecran.

3 Apasă din nou butonul de alimentare pentru a închide purificatorul de aer.

Notă: Dacă purificatorul de aer rămâne conectat la priza de curent după ce este oprit, la repornire va funcționa conform setărilor anterioare.

Modificarea setării modului

Poți alege între **modul Automat**, **modul Mediu**, **modul Turbo** sau **modul Nocturn** apăsând butonul de schimbare a modului. Se pot selecta moduri de funcționare suplimentare în aplicația Air+.

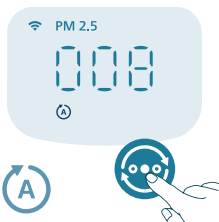

Modul Automat (Ⓜ): purificatorul de aer reglează automat turația ventilatorului în funcție de calitatea aerului ambiant.



Modul Mediu (🌀): În modul Mediu, purificatorul de aer funcționează la turație medie.

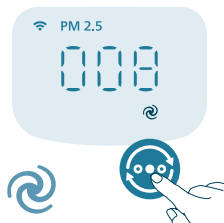

Modul Turbo (⊙): Purificatorul de aer funcționează la turația cea mai ridicată.

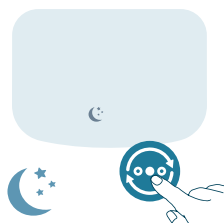

Modul Nocturn (🌙): Purificatorul de aer funcționează silențios, la turație scăzută. După 3 secunde, luminile afișajului se sting.

- **Modul Nocturn anti-alergeni:** acest mod poate fi activat în aplicația Air+. Modul Nocturn anti-alergeni transformă modul Nocturn într-unul mai eficient atunci când ai nevoie. Când îl activezi, modul Nocturn adaptează automat turația ventilatorului în mod similar modulului Automată, menținând în același timp un nivel scăzut de zgomot. Acest mod este ideal pentru persoanele care doresc o performanță mai mare pe timp de noapte față de modul Nocturn obișnuit.

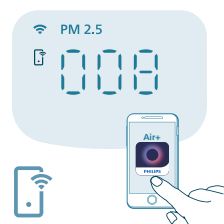

Modul de operare prin aplicație (📱): Aparatul funcționează într-un mod care este disponibil numai prin aplicație, cum ar fi turații manuale suplimentare ale ventilatorului sau alte moduri care au fost personalizate în aplicație.

Notă: Modul de operare prin aplicație este disponibil în aplicație NUMAI după stabilirea conexiunii Wi-Fi.

Utilizarea funcției de iluminare

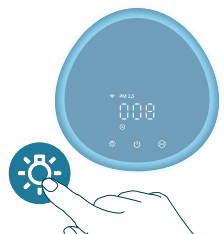

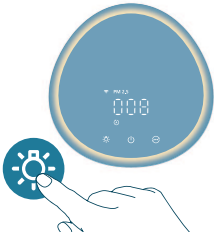

Cu senzorul de lumină, panoul de control poate porni și se poate opri automat sau își poate reduce automat intensitatea iluminării în funcție de lumina ambiantă.

Când lumina ambiantă este redusă, panoul de control se va opri sau își va reduce intensitatea iluminării. Poți apăsa orice buton pentru a activa toate luminile. Apoi, dacă nu se efectuează nicio altă operație, toate luminile se vor stinge sau își vor reduce din nou intensitatea, în concordanță cu lumina ambiantă.



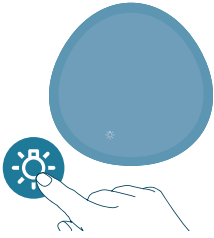

Poți apăsa butonul funcției de iluminare pentru a comuta la modul lampă: un inel luminos confortabil în jurul panoului de control. Adaptează luminozitatea luminii confortabile din aplicația Air+.



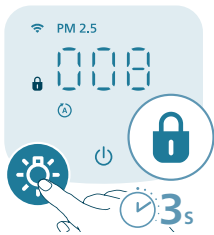

Poți apăsa butonul  pentru a stinge toate luminile și panoul de control. Apasă din nou butonul pentru a activa toate luminile.

Configurarea blocării pentru copii



- 1 Apasă butonul  timp de 3 secunde pentru a activa funcția de blocare pentru copii.
 - Ecranul afișează .



- 2 Apasă din nou butonul  timp de 3 secunde pentru a activa funcția de blocare pentru copii.
 -  dispăre de pe ecran.

Curățare și întreținere

Notă:

Scoate întotdeauna aparatul din priză înainte de a-l curăța.

Nu introduce aparatul în apă sau în alte lichide.

Nu folosi niciodată agenți de curățare abrazivi, agresivi sau inflamabili, precum înălbitori sau alcool, pentru a curăța vreă componentă a aparatului.

Nu utiliza niciodată lichide (inclusiv apă) pentru a curăța filtrul.

Nu încerca să cureți senzorul de particule cu aspiratorul.

Program de curățare

Frecvență	Metodă de curățare
La nevoie	Curăță suprafețele din plastic ale aparatului cu o lavetă moale și uscată
	Curăță capacul fantei de evacuare a aerului
La fiecare două luni	Curăță senzorul de particule cu un bețișor de urechi uscat
 se afișează pe ecran	Curăță suprafața filtrului

Curățarea corpului purificatorului de aer

Curăță în mod regulat atât interiorul, cât și exteriorul purificatorului de aer pentru a evita depunerea prafului.

- 1 Folosește o lavetă moale și uscată pentru a curăța atât interiorul, cât și exteriorul purificatorului de aer.
- 2 Și fanta de evacuare a aerului poate fi curățată cu o lavetă moale și uscată.

Curățarea senzorului de particule

Curăță senzorul de particule o dată la 2 luni pentru a asigura funcționarea optimă a aparatului.

Dacă purificatorul de aer este utilizat într-un mediu cu mult praf, poate fi necesar să fie curățat mai des.

Dacă nivelul de umiditate din cameră este foarte ridicat, se poate forma condens pe senzorul de particule și indicatorul luminos pentru calitatea aerului poate să arate o calitate mai scăzută, chiar și atunci când calitatea aerului este de fapt bună. În acest caz, curăță senzorul de particule.

- 1 Oprește purificatorul de aer și deconectează-l de la priză.

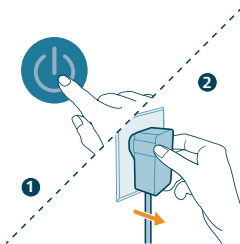

2 Deschide capacul senzorului de calitate a aerului.



3 Curăță senzorul de particule cu un bețișor de urechi umed.

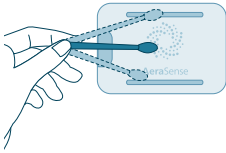

4 Usucă bine toate componentele cu un tampon din bumbac uscat.

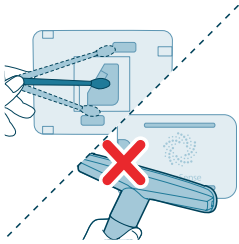

5 Închide senzorul de calitate a aerului.



Curățarea suprafeței filtrelor

Când pe ecran este afișată alerta  de curățare a filtrelor, curăță suprafața filtrelor cu un aspirator.

Notă: Recomandăm persoanelor care sunt alergice la praf, polen, păr de animale sau mușchi să nu înlocuiască singure filtrele sau să ia măsuri de protecție, cum ar fi purtarea de mască și mănuși.

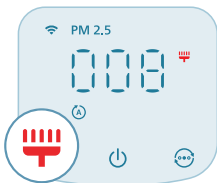

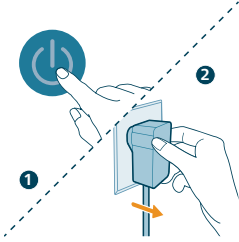

1 Oprește purificatorul de aer și deconectează-l de la priză.

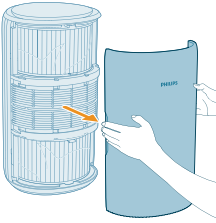

2 Trage capacul frontal și scoate-l de pe aparat.

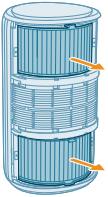

3 Scoate filtrele din aparat.

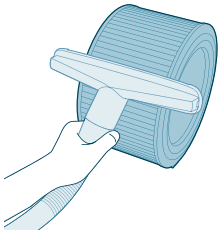

4 Curăță suprafața filtrelor cu un aspirator.

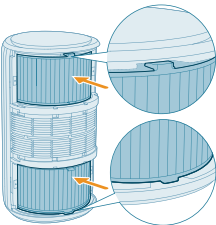

5 Reintrodu filtrele în aparat.



6 Montează la loc capacul frontal.

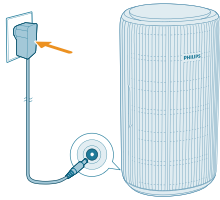

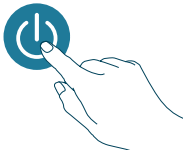

7 Introdu adaptorul purificatorului de aer în priză.

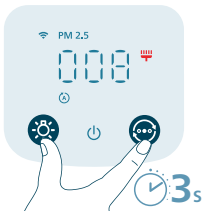

8 Apasă butonul  pentru a porni aparatul.



9 Ține apăsat timp de 3 secunde butoanele  și  pentru a reseta intervalul de curățare a filtrelor.

- Poți reseta intervalul de curățare a filtrelor și din aplicația Air+.
- După resetarea cu succes, alerta de curățare a filtrelor dispare de pe ecran.



10 După curățarea filtrelor, spală-te bine pe mâini.

Înlocuirea filtrelor

Înțelegerea blocării de protecție pentru aer sănătos

Acest purificator de aer este echipat cu un indicator de înlocuire a filtrului pentru a te asigura că filtrul de purificare a aerului este în stare optimă atunci când purificatorul de aer este în funcțiune. Când filtrele trebuie înlocuite, alerta de înlocuire a filtrelor  se aprinde în roșu.

Dacă filtrele nu sunt înlocuite la timp, purificatorul de aer nu va mai funcționa și se va bloca automat pentru a proteja calitatea aerului din cameră. Înlocuiește filtrele cât mai curând posibil.

Înlocuirea filtrelor

Notă:

Filtrele nu sunt lavabile sau reutilizabile.

Înainte de a înlocui filtrele, oprește întotdeauna purificatorul de aer și scoate ștecărul din priză.

Când pe ecran apare alerta  de înlocuire a filtrelor, înlocuiește filtrul (FY3200).

Notă: Recomandăm persoanelor care sunt alergice la praful, polen, păr de animale sau mușchi să nu înlocuiască singure filtrele sau să ia măsuri de protecție, cum ar fi purtarea de mască și mănuși.

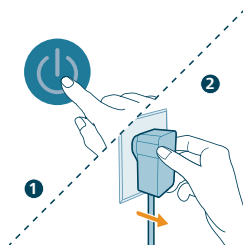
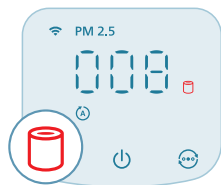

1 Oprește purificatorul de aer și deconectează-l de la priză.



2 Trage capacul frontal și scoate-l de pe aparat.

3 Scoate filtrele din aparat. Aruncă filtrele uzate.

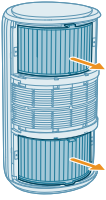

4 Îndepărtează toate materialele de ambalare ale noilor filtre.

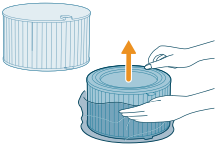

5 Introdu noile filtre în aparat.

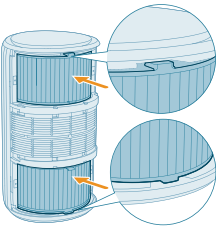

6 Montează la loc capacul frontal.

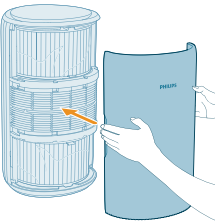

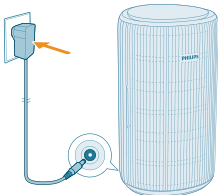

7 Introdu adaptorul purificatorului de aer în priză.

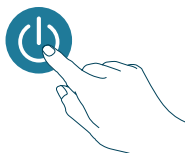

8 Apasă butonul  pentru a porni aparatul.



9 Ține apăsat timp de 3 secunde butoanele  și  pentru a reseta contorul duratei de viață a filtrului.

- Poți reseta contorul duratei de viață a filtrului și din aplicația Air+.
- După resetarea cu succes, alerta de înlocuire a filtrelor dispare de pe ecran.

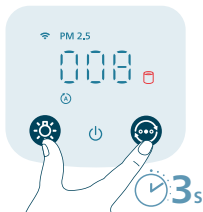



10 După înlocuirea filtrelor, spală-te bine pe mâini.



Notă: Nu miroși filtrele, deoarece au colectat poluanții din aer.

Resetarea filtrului

Poți să înlocuiești filtrele și înainte ca alerta de înlocuire a filtrelor () să se afișeze pe ecran. După înlocuirea filtrelor, trebuie să resetezi manual contorul duratei de viață a filtrului.

1 Apasă butonul  pentru a opri aparatul. Scoate aparatul din priză.

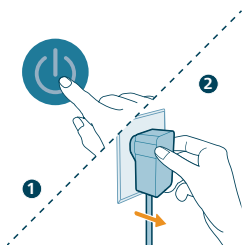

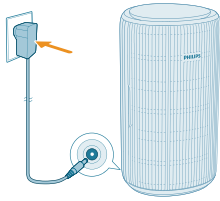

- Asigură-te că aparatul este complet deconectat de la priză, apoi introdu adaptorul de alimentare în priză.

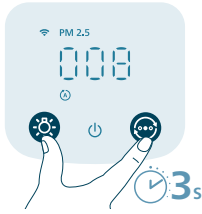

- În 15 secunde de la pornire, ține apăsat timp de 3 secunde butoanele ☀ și 😊 pentru a reseta contorul duratei de viață a filtrului.

Depozitarea

- Oprește purificatorul de aer și deconectează-l de la priză.
- Curăță purificatorul de aer și suprafața filtrelor (consultă capitolul „**Curățarea și întreținerea**”).
- Lasă toate componentele să se usuce bine la aer înainte de depozitare.
- Ambalează filtrele în pungi etanșe din plastic.
- Depozitează purificatorul de aer și filtrele într-un loc rece și uscat.
- Spală-te întotdeauna bine pe mâini după manevrarea filtrelor.

Depanare

Acest capitol descrie cele mai frecvente probleme pe care le poți avea la utilizarea aparatului. Dacă nu poți rezolva problema cu ajutorul informațiilor de mai jos, contactează centrul de asistență pentru clienți din țara ta.

Problemă	Soluție posibilă
Aparatul nu funcționează corespunzător.	Verifică dacă ai instalat corespunzător capacul frontal. În caz contrar, din motive de siguranță, aparatul nu va mai funcționa.
	Alerta de înlocuire a filtrelor este aprinsă, dar încă nu ai înlocuit filtrul corespunzător. În consecință, aparatul se blochează. În acest caz, înlocuiește filtrul și resetează contorul duratei de viață a filtrului.
Fluxul de aer care iese din fanta de evacuare a aerului este semnificativ mai slab decât înainte.	Suprafața filtrului este murdară. Curăță suprafața filtrului (consultă capitolul „Curățarea și întreținerea”).

Calitatea aerului nu se îmbunătățește, cu toate că aparatul funcționează de mult timp.	Verifică dacă materialele de ambalare au fost scoase de pe filtre. Asigură-te că cele două filtre (FY3200) sunt instalate corect. Dimensiunea camerei este mare sau calitatea aerului exterior este redusă. Pentru o performanță optimă de purificare, închide ușile și ferestrele atunci când purificatorul de aer este în funcțiune. Există surse de poluare în interior. De exemplu, fumat, gătit, esențe. Filtrele se apropie de sfârșitul duratei de viață. Înlocuiește filtrul cu unul nou.
Aparatul emană un miros ciudat.	La primele utilizări, aparatul poate emana un miros de plastic. Acest lucru este normal. Cu toate acestea, dacă aparatul produce un miros de ars chiar și după scoaterea filtrului, contactează distribuitorul Philips sau un centru de service Philips autorizat. Filtrul poate produce miros după un anumit timp de utilizare, deoarece absoarbe gazele din interior. Pentru utilizare repetată, îți recomandăm să reactivezi filtrul punându-l în lumina directă a soarelui. Dacă mirosul persistă, înlocuiește filtrele.
Aparatul este excesiv de zgomotos.	Este normal dacă aparatul funcționează în modul Turbo. Aparatul va funcționa la turație mare când calitatea aerului este slabă, ceea ce va cauza zgomot mai puternic. Când utilizezi aparatul într-un dormitor pe timp de noapte, alege turația silențioasă. În caz de sunet anormal, contactează centrul de asistență pentru clienți din țara ta.
Aparatul continuă să indice că trebuie să înlocuiesc filtrele, cu toate că le-am înlocuit deja.	Poate că nu ai resetat contorul duratei de viață a filtrului. Pornește aparatul. Apoi, atinge și ține apăsată butoanele  și  simultan, timp de 3 secunde.
Pe ecran se afișează codul de eroare „E1”.	Motorul funcționează incorect. Contactează centrul de asistență pentru clienți din țara ta.
Configurarea Wi-Fi nu a reușit.	Asigură-te că smartphone-ul este conectat la o rețea Wi-Fi de 2,4 GHz (de acasă) și nu la o rețea Wi-Fi de 5 GHz sau publică. Pentru o asociere reușită, îți sugerăm să dezactivezi datele mobile înainte de a iniția procesul de asociere. Asigură-te că activezi următoarele permisiuni: „Locație”, „Stocare”, „Bluetooth” și „Rețea locală” pe smartphone. După o configurare Wi-Fi reușită, poți modifica setările de permisiune după cum dorești. Verifică dacă ai introdus parola Wi-Fi corectă. Parola face diferența între majuscule și minuscule și are o limită de 63 de caractere. Simbolurile speciale nu sunt acceptate.

Asigură-te că numele rețelei Wi-Fi de acasă este corect. Numele rețelei face diferența între majuscule și minuscule.

Dacă utilizezi o conexiune VPN pe smartphone, dezactivează-o înainte de a începe procesul de asociere.

Dacă routerul are o listă albă configurată pentru a bloca asocierea, dezactivează lista albă pentru a asigura o conexiune reușită.

Asigură-te că atât dispozitivul, cât și smartphone-ul se află la o distanță mai mică de 10 metri de router.

Asigură-te că aplicația a fost actualizată la cea mai recentă versiune.

Pentru a asigura o conexiune Wi-Fi puternică, evită amplasarea dispozitivului în apropierea altor dispozitive electronice, a surselor de lumină puternică sau a stațiilor de semnal care pot cauza interferențe. Dacă întâmpini probleme de conectivitate, mută dispozitivul la distanță de aceste surse și încearcă să îl reconectezi la rețeaua Wi-Fi.

Consultă secțiunea de asistență din aplicație pentru sfaturi de depanare extinse și la zi.

Garanție și asistență

Versuni oferă o garanție de doi ani pentru acest produs după cumpărare. Garanția nu este valabilă dacă un defect este cauzat de utilizarea incorectă sau de întreținerea necorespunzătoare. Garanția noastră nu afectează drepturile dvs. legale în calitate de consumator. Pentru mai multe informații sau pentru invocarea garanției, vizitați site-ul nostru web www.philips.com/support.

Comandarea pieselor sau a accesoriilor

Dacă trebuie să înlocuiești o piesă sau dacă dorești să achiziționezi o piesă suplimentară, adresează-te distribuitorului Philips sau accesează www.philips.com/support.

Dacă întâmpini dificultăți în obținerea componentelor, contactează centrul Philips de asistență pentru clienți din țara ta.

E rëndësishme

Lexoni me kujdes këtë manual përdorimi përpara se ta vini në punë pajisjen dhe ruajeni për referencë në të ardhmen.

Për rendiment optimal, rekomandojmë që firmueri i pastruesit të përditësohet në versionin e fundit. Këtë përditësim mund ta bëni përmes aplikacionit Air+.

Rrezik

- Mos e pastroni pajisjen me ujë, me ndonjë lëng apo detergjent tjetër (që merr flakë) dhe as mos lejoni futjen e tyre brenda pajisjes, në mënyrë që të shmangni goditjen elektrike dhe/ose ndonjë rrezik për zjarr.
- Mos spërkatni përreth pajisjes materiale që marrin flakë, të tilla si insekticidet apo parfumet.

Paralajmërim

- Përpara se ta lidhni pajisjen kontrolloni nëse tensioni i treguar në pajisje përkon me tensionin e rrjetit elektrik lokal.
- Nëse kordoni elektrik është i dëmtuar, ai duhet ndërruar nga "Philips", nga një pikë shërbimi e autorizuar nga "Philips" ose nga persona me kualifikim të ngjashëm, në mënyrë që të shmangni rreziqet
- Mos e përdorni pajisjen nëse përshtatësi, kordoni elektrik ose vetë pajisja është e dëmtuar.
- Për t'u përdorur vetëm së bashku me adaptorin e dhënë me pajisjen.
- Kjo pajisje mund të përdoret nga fëmijë të moshës 8 vjeç e lart dhe nga persona me aftësi të kufizuara fizike, ndijore ose mendore, apo që kanë mungesë përvoja dhe njohurish vetëm nëse ata mbikëqyren ose udhëzohen për përdorimin e sigurt të pajisjes dhe nëse kuptojnë rreziqet e përfshira.
- Fëmijët nuk duhet të luajnë me pajisjen.
- Pastrimi dhe mirëmbajtja nuk duhen kryer nga fëmijët pa qenë të mbikëqyruar.
- Mos bllokoni vrimat e hyrjes dhe të daljes së ajrit, p.sh. duke vendosur objekte mbi vrimën e daljes së ajrit ose përballë vrimës së daljes së ajrit.
- Sigurohuni që objektet e huaja të mos bien brenda në pajisje nëpërmjet vrimës së daljes së ajrit.
- Ndërfaqja standarde Wi-Fi e bazuar në 802.11b/g/n/ax në 2,4 GHz me kapacitet dalës maksimal prej 64 mW EIRP.
- Bluetooth versioni 5.2 (LE) në frekuencë 2,4 GHz me kapacitet RF më pak se 10 mW EIRP.
- Rekomandojmë personat alergjikë ndaj pluhurit, pjalmnit, kafshëve shtëpiake ose mykut, të mos i ndërrojnë filtrat vetë ose të marrin masa mbrojtëse, si maska dhe doreza.

Kujdes

- Rekomandojmë që personat alergjikë ndaj pluhurit, pjalmnit, kafshëve shtëpiake apo mykut, të mos i zëvendësojnë filtrat vetë ose të marrin masa mbrojtëse, si p.sh. maska dhe doreza. Kjo pajisje nuk është zëvendësues për ajrosjen e duhur, pastrimin e rregullt me fshesë me korrent apo përdorimin e një aspiratori apo ventilatori gjatë gatimit.

- Gjithmonë vendoseni dhe përdoreni pajisjen mbi një sipërfaqe të thatë, të qëndrueshme, të niveluar dhe horizontale.
- Lini të paktën 20 cm hapësirë të lirë përreth pajisjes dhe të paktën 30 cm hapësirë të lirë mbi pajisje.
- Mos u ulni ose mos u mbështetni mbi pajisje. Mos vendosni asgjë mbi pajisje.
- Mos e vendosni pajisjen direkt poshtë një kondicioneri për të parandaluar kondensimin e tubave brenda në pajisje.
- Përdorni vetëm filtra origjinalë "Philips" të projektuar posaçërisht për këtë pajisje. Mos përdorni asnjë filtër tjetër.
- Djegia e filtrit mund të shkaktojë rrezik të paevitueshëm për njerëzit dhe/ose mund të rrezikojë jetën e tyre. Mos e përdorni filtrin si lëndë djegëse ose për ndonjë qëllim të ngjashëm.
- Shmangni përplasjet me pajisjen (në veçanti vrimën e hyrjes dhe të daljes së ajrit) me objekte të forta.
- Mos fusni kurrë gishtat apo objekte në vrimën e hyrjes dhe të daljes së ajrit, për të parandaluar lëndimin ose problemet në funksionimin e pajisjes.
- Mos e përdorni pajisjen kur keni përdorur largues insektesh në formë tymi ose mos e përdorni në vende me mbetje vaji, tym djegieje ose me avuj kimikë.
- Mos e përdorni pajisjen pranë pajisjeve me gaz, pajisjeve ngrohëse ose oxhakëve të zjarrit.
- Hiqni gjithmonë spinën e pajisjes kur dëshironi që ta lëvizni, të pastroni pajisjen, të ndërroni filtrin apo kur doni të kryeni ndonjë mirëmbajtje tjetër.
- Kjo pajisje është parashikuar vetëm për përdorim shtëpiak në kushte pune normale.
- Mos e përdorni pajisjen në ambiente me lagështirë a temperatura të larta, si për shembull banja apo dhoma me ndryshime të mëdha temperature.
- Pajisja nuk largon monoksidin e karbonit (CO) ose radonin (Rn). Ajo nuk mund të përdoret si pajisje sigurie në rastin e aksidenteve me proceset e djegies dhe me kimikatet e rrezikshme.

Fushat elektromagnetike (EMF)

Kjo pajisje është në përputhje me të gjitha standardet dhe rregulloret në fuqi për ekspozimin ndaj fushave elektromagnetike.

Riciklimi



Ky simbol do të thotë që produkti nuk duhet të hidhet me mbeturinat normale të shtëpisë (2012/19/BE).

Ndiqni rregullat shtetërore për hedhjen e veçuar të produkteve elektrike dhe elektronike. Hedhja e duhur ndihmon në parandalimin e pasojave negative ndaj mjedisit dhe shëndetit të njeriut.

Njësitë e filtrit nuk mund të lahen dhe të riciklohen. Hidhni njësitë e përdorura të filtrit në përputhje me rregulloret lokale.

400 Shqip

Deklarata e thjeshtuar e konformitetit e BE-së

Nëpërmjet këtij dokumenti, DAP B.V. deklaron se radiopajisja e llojit AC3210/AC3220/AC3221 është në përputhje me direktivën 2014/53/BE. Teksti i plotë i deklaratës së konformitetit të BE-së gjendet në adresën e mëposhtme të internetit: www.philips.com.

Pastruesi i ajrit

Urime për blerjen dhe mirë se vini te Philips!

Për të përfituar plotësisht nga mbështetja që ofron "Philips", regjistroni produktin tuaj në faqen www.philips.com/support.

Përmbledhje e produktit

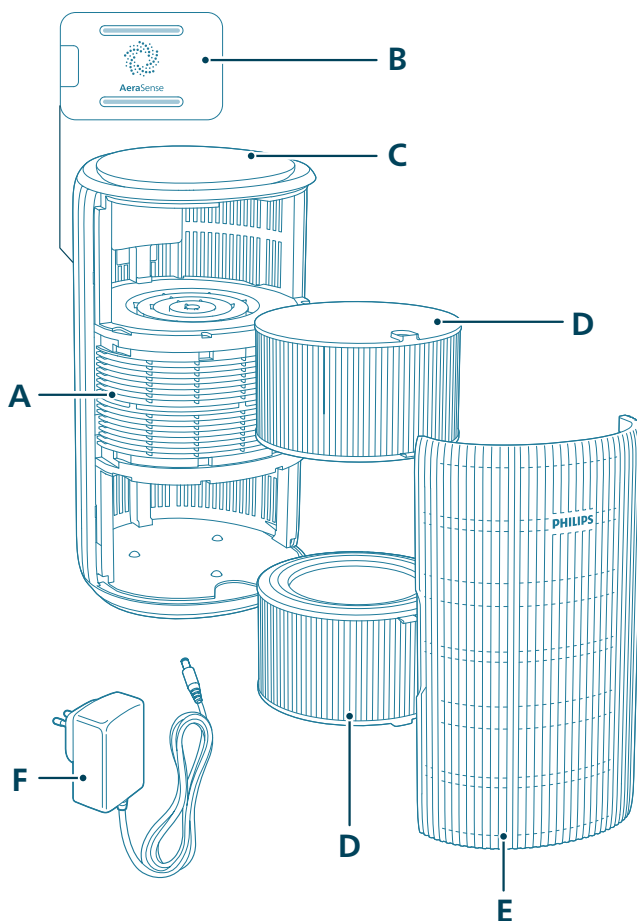

A Vrima e daljes së ajrit

B Sensori i grimcave

C Paneli i kontrollit

D Filtri (FY3200)

E Kopertina

F Ushqyesi (KA4801A-2402000EU)

Përmbledhje e komandave



Butonat e komandimit:

	Butoni i ndezjes/fikjes		Butoni i funksionit të dritës
	Butoni i ndërrimit të modalitetit		

Shtypni gjatë butonat për 3 sekonda:

	Blokimi për fëmijët		Rivendosja e Wi-Fi
	Resetimi i kohës së filtrit		

Paneli i ekranit:

	Modaliteti "Auto"		Modaliteti "Medium"
	Modaliteti "Sleep"		Modaliteti "Turbo"
	Treguesi i Wi-Fi	PM2.5	Ekrani PM2.5
	Modaliteti i kontrolluar nga aplikacioni		Treguesi i bllokimit për fëmijët
	Sinjali për pastrimin e filtrit		Sinjali për ndërrimin e filtrit

Shënim:

Sensori i dritës ndodhet nën butonin e ndezjes. Sigurohuni që të mos pengohet nga ndonjë objekt tjetër.

Hapat e parë

Instalimi i filtrave

Hiqni të gjithë materialin e paketimit të filtrave përpara përdorimit.

Shënim: Sigurohuni që ajërpastruesi të jetë hequr nga priza elektrike përpara se të instaloni filtrat.

- 1 Tërhiqni kapakun e pamë dhe hiqeni nga pajisja.



- 2 Nxirrni filtrat nga pajisja.



- 3 Hiqni të gjitha materialet e paketimit të filtrave të pastrimit të ajrit.

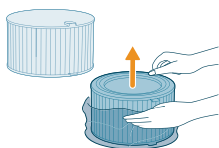

- 4 Vendosini sërish filtrat në pajisje.

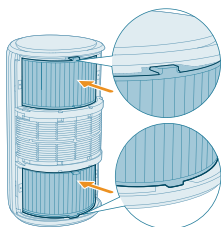

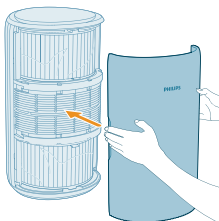

5 Rivendosni kapakun e parmë.

Lidhja e energjisë elektrike

Paralajmërim: Rrezik për goditje elektrike! Kur hiqni ushqyesin nga priza, gjithmonë hiqeni duke tërhequr spinën nga priza. Mos e tërhiqni kurrë kordonin.

Lidhni përshtatësin elektrik:

- Në fillim, në fole të elektrike në pajisje.
- Më pas, në prizën elektrike në mur.

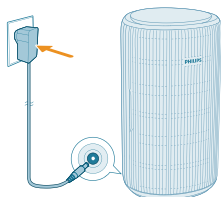

Funksionimi i treguesit të Wi-Fi

Statusi i ikonës së Wi-Fi	Statusi i lidhjes së Wi-Fi
Pulson në ngjyrë portokalli	Lidhja me smartfonin
E qëndrueshme në ngjyrë të portokalli	Lidhur me smartfonin
Pulson në ngjyrë të bardhë	Duke u lidhur me serverin
E qëndrueshme në ngjyrë të bardhë	I lidhur me serverin
Fikur	Funksioni Wi-Fi është çaktivizuar ose dritat e pajisjes janë fikur

Lidhja me Wi-Fi



Konfigurimi i lidhjes Wi-Fi për herë të parë

- 1 Shkarkoni dhe instaloni aplikacionin Philips "Air+" nga App Store ose Google Play.

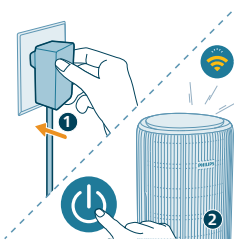

- 2 Vendoseni spinën e ajërpastruesit në prizë dhe shtypni butonin e ndezjes për ta ndezur.
 - Treguesi i Wi-Fi pulson në portokalli për herë të parë.

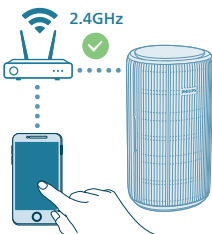

- 3 Sigurohuni që smartfoni ose tableti juaj të jetë lidhur me sukses me rrjetin tuaj Wi-Fi.

Shënim:

Aktivizoni funksionin e Bluetooth në smartfonin tuaj për të mundësuar çiftimin në mënyrë të lehtë.

Sigurohuni që smartfoni juaj të jetë i lidhur me një rrjet Wi-Fi 2,4 GHz (shtëpie) në vend të një rrjeti Wi-Fi 5 GHz apo Wi-Fi publik. Për çiftim të suksesshëm, ju sugjerojmë të fikni internetin celular përpara se të filloni procesin e çiftimit.



- 4 Hapni aplikacionin Philips "Air+" dhe klikoni te "**Shto një pajisje**" ose shtypni butonin "+" në ekran. Ndiqni udhëzimet në ekran për të lidhur pastruesin e ajrit me rrjetin tuaj.
 - Pas një lidhjeje të suksesshme, treguesi Wi-Fi qëndron i ndezur në të bardhë.

Shënim:

Ky udhëzim vlen vetëm kur pastruesi i ajrit konfigurohet për herë të parë. Nëse rrjeti ka ndryshuar konfigurimi duhet kryer sërish.

Nëse dëshironi të lidhni më shumë se një pastrues ajri me smartfonin ose tabletën, mund ta shtoni pastruesin në aplikacion në smartfona të tjerë pa bërë rivendosjen e lidhjes Wi-Fi në pajisje.

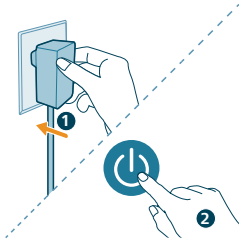

Sigurohuni që distanca mes smartfonit apo tabletës dhe ajërpastruesit të jetë më pak se 10 metra pa pengesa.

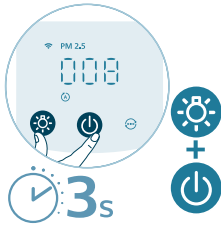

Rivendosja e lidhjes Wi-Fi

1 Vendoseni spinën e pastruesit të ajrit në prizë dhe shtypni  për të ndezur pastruesin e ajrit.



2 Shtypni gjatë butonin  dhe  për 3 sekonda njëherësh derisa të dëgjoni një bip.

- Pastruesi i ajrit kalon në modalitet çiftimi.
- Treguesi i Wi-Fi  pulson në portokalli.

3 Ndiqni hapat 3-4 te seksioni "Konfigurimi i lidhjes Wi-Fi për herë të parë".

Përdorimi i pastruesit të ajrit

Kuptimi i dritës së cilësisë së ajrit

Pasi të ndizet, ajërpastruesi do të fillojë të skanojë cilësinë e ajrit. Pas rreth 30 sekondash punë, sensori i grimcave zgjedh ngjyrën që përkon me cilësinë e ajrit përreth grimcave në ajër.

Ngjyra e dritës së cilësisë së ajrit përcaktohet nga matja e PM2.5.

PM2.5

Teknologjia e detektimit AeraSense detekton me saktësi dhe reagon shpejt edhe ndaj ndryshimeve më të vogla të grimcave në ajër. Ai ju ofron sigurinë e sinjalizimit PM2.5 në kohë reale.

Shumica e ndotësve të ajrit të brendshëm bie nën PM2.5 – që u referohet grimcave që barten në ajër më të vogla se 2,5 mikrometra. Burimet e zakonshme të ambienteve të mbyllur për grimca të imëta janë tymi i duhanit, gatimi, djegia e qirinjve. Disa baktere që barten nga ajri dhe sporet më të imëta të mykut, alergjenëve të kafshëve shtëpiake dhe grimcave alergjenëve të morrave të përfshihen gjithashtu nën PM2.5.

Niveli i PM2.5	Ngjyra e cilësisë së ajrit	Niveli i cilësisë së ajrit
≤12	Blu	I mirë
13-35	Blu-e purpurt	I pranueshëm
36-55	E purpurt-e kuqe	I keq
>55	E kuqe	Shumë i keq

Ndezja dhe fikja

Shënim:

Për një performancë optimale në pastrim, mbyllni dyert dhe dritaret.

Mbajini perdet larg hyrjes së ajrit apo daljes së ajrit.

1 Futni spinën e pastruesit të ajrit në prizën elektrike.

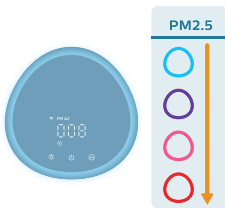
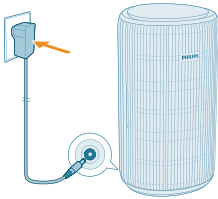

2 Shtypni përsëri butonin e ndezjes për të ndezur ajërpastruesin.

- Ajërpastruesi tingëllon.
- Në ekran shfaqet **PM2.5** gjatë nxehtësisë. Në vijim ajërpastruesi tregon nivelin e PM2.5 pas matjes së cilësisë së ajrit.
- Ajërpastruesi punon në modalitetin Auto me PM2.5 të shfaqur në ekran.

3 Shtypni përsëri butonin e ndezjes për ta fikur ajërpastruesin.

Shënim: Nëse ajërpastruesi lihet i lidhur me prizën elektrike pasi fiket, do të punojë me cilësimet e mëparshme kur të rindizet herën e ardhshme.

Ndryshimi i vendosjes së modalitetit

Mund të zgjidhni midis **modalitetit Auto**, **modalitetit Medium**, **modalitetit Turbo** ose **modalitetit Sleep** duke shtypur butonin e ndërrimit të modalitetit. Modalitetet e tjera mund të zgjidhen në aplikacionin Air+.

Modaliteti Auto (A): Ajërpastruesi rregullon automatikisht shpejtësinë e ventilatorit në përputhje me cilësinë e ajrit të ambientit.





Modaliteti Medium (↻): Në modalitetin "Medium" pastruesi i ajrit punon me shpejtësi mesatare.



Modaliteti Turbo (⚡): Pastruesi i ajrit punon me shpejtësinë më të lartë.

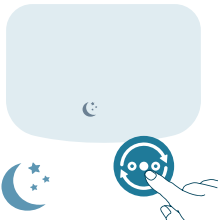

Modaliteti Sleep (🌙): Pastruesi i ajrit punon pa zhurmë në shpejtësi të ulët. Pas 3 sekondash, dritat e ekranit fiken.

- **Modaliteti Allergy Sleep:** Ky modalitet mund të aktivizohet në aplikacionin Air+. Modaliteti Allergy Sleep e kthen modalitetin Sleep në një më të fuqishëm kur ju nevojitet. Duke e aktivizuar, modaliteti Sleep përshtat automatikisht shpejtësinë e ventilatorit në mënyrë të ngjashme me modalitetin Auto, duke e mbajtur nivelin e zhurmës të ulët. Ky modalitet është ideal për njerëzit që duan rendiment më të lartë gjatë natës në krahasim me modalitetin e zakonshëm Sleep.



Modaliteti i kontrolluar nga aplikacioni (📱): Pajisja është duke përdorur një modalitet që ofrohet vetëm përmes aplikacionit, si p.sh. shpejtësi manuale shtesë të ventilatorit ose modalitete të tjera që janë përshtatur në aplikacion.

Shënim: Modaliteti i kontrolluar nga aplikacioni ofrohet VETËM përmes aplikacionit pas lidhjes së suksesshme me Wi-Fi.

Përdorimi i funksionit të dritës



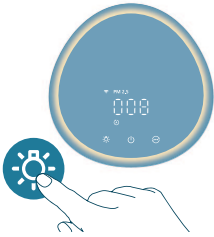

Me sensorin e dritës paneli i kontrollit mund të ndizet, fiket apo errësohet automatikisht në përputhje me dritën e ambientit.

Drita e panelit të kontrollit do të jetë e fikur ose e errësuar nëse drita e ambientit është e errët. Mund të shtypni një buton çfarëdo për të rindezur të gjitha dritat. Nëse nuk kryhet veprim tjetër, të gjitha dritat do të fiken ose do të zbehen përsëri për t'u përshtatur me dritën e ambientit.



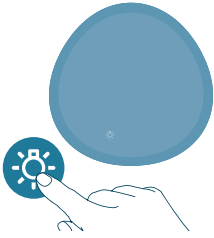

Mund të shtypni butonin e funksionit të dritës për të kaluar në modalitetin e llambës: një unazë drite komode rreth panelit të kontrollit. Përshtatni ndriçimin e dritës komode në aplikacionin Air+.



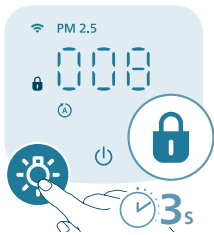

Mund ta shtypni butonin  për të fikur të gjitha dritat dhe panelin e kontrollit. Rishtypni cilindo buton për t'i aktivizuar të gjitha dritat.

Vendosja e siguresës për fëmijët

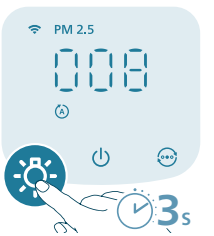

- 1 Shtypni butonin  për 3 sekonda për të çaktivizuar siguresën për fëmijët.
 -  shfaqet në ekran.



- 2 Shtypni sërish butonin  për 3 sekonda për të çaktivizuar siguresën për fëmijët.
 -  largohet nga ekrani.

Pastrimi dhe mirëmbajtja

Shënim:

Hiqeni gjithmonë pajisjen nga priza përpara se ta pastroni.

Mos e zhytni kurrë pajisjen në ujë apo në lëngje të tjera.

Mos përdorni kurrë agjentë pastrues gërryes, agresivë ose që marrin flakë, si për shembull klor apo alkool, për të pastruar pjesët e pajisjes.

Mos përdorni kurrë lëngje (duke përfshirë ujin) për pastrimin e filtrit.

Mos tentoni të pastroni sensorin e grimcave me fshesë me vakuum.

Grafiku i pastrimit

Shpeshtësia	Mënyra e pastrimit
Kur nevojitet	Fshini sipërfaqen plastike të pajisjes me një leckë të butë e të thatë
	Pastroni kapakun e vrimës së daljes së ajrit
Çdo dy muaj	Pastrojeni sensorin e grimcave me një tampon pambuku të thatë
 shfaqet në ekran	Pastrojeni sipërfaqen e filtrit

Pastrimi i trupit të pastruesit të ajrit

Pastroni rregullisht pjesën e brendshme dhe të jashtme të pastruesit të ajrit për të parandaluar grumbullimin e pluhurit.

- 1 Përdorni një leckë të butë e të thatë për pjesën brenda dhe jashtë të pastruesit të ajrit.
- 2 Vrima e daljes së ajrit mund të pastrohet gjithashtu me një leckë të butë e të thatë.

Pastrimi i sensorit të grimcave

Pastroni sensorin e grimcave çdo 2 muaj për funksionimin optimal të pajisjes.

Nëse ajërpastruesi përdoret në ambient me pluhur, mund të duhet të pastrohet më shpesh.

Nëse niveli i lagështisë në ambient është shumë i lartë, mund të zhvillohet kondensim te sensori i grimcave dhe cilësia e ajrit mund të tregojë një cilësi ajri më të ulët edhe kur cilësia e ajrit është në fakt e mirë. Nëse ndodh diçka e tillë, pastroni sensorin e grimcave.

- 1 Fikni pastruesin e ajrit dhe shkëputeni atë nga priza elektrike.

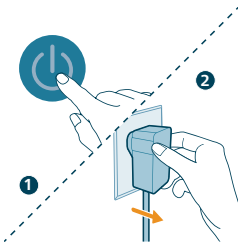

2 Hapni kapakun e sensorit të cilësisë së ajrit.



3 Pastroni sensorin e grimcave me një tampon pambuku të lagësht.

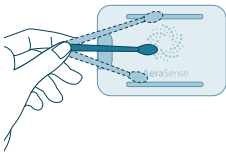

4 Thani mirë të gjitha pjesët me një tampon pambuku të thatë.

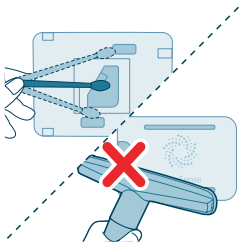

5 Mbyllni kapakun e sensorit të cilësisë së ajrit.



Pastrimi i sipërfaqes së filtrave

Kur në ekran shfaqet sinjalizimi për pastrimin e filtrave , pastrojeni sipërfaqen e filtrave me një fshesë me korrent.

Shënim: Rekomandojmë që personat alergjikë ndaj pluhurit, pjalmnit, kafshëve shtëpiake ose mykut, të mos i ndërrojnë filtrat vetë ose të marrin masa mbrojtëse, si p.sh. të vendosin maskë dhe doreza.



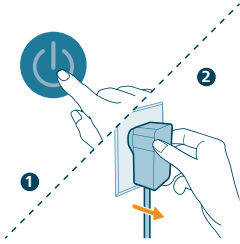

1 Fikni pastruesin e ajrit dhe shkëputeni atë nga priza elektrike.



2 Tërhiqni kapakun e pamë dhe hiqeni nga pajisja.

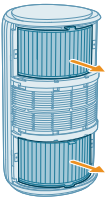

3 Nxirrni filtrat nga pajisja.

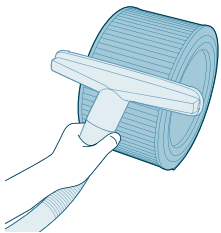

4 Pastroni sipërfaqen e filtrave me fshesë me korrent.

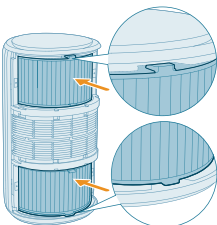

5 Vendosini sërish filtrat në pajisje.



6 Rivendosni kapakun e parrmë.

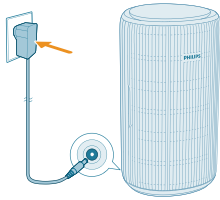

7 Futni adaptorin e ajërpastruesit në prizën elektrike.

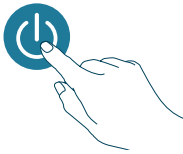

8 Shtypni butonin  për të ndezur pajisjen.

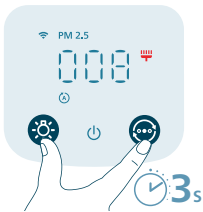

9 Shtypni e mbani butonin  dhe  për 3 sekonda për të rivendosur kohën e pastrimit të filtrave.

- Mund dhe ta rivendosni kohën e pastrimit të filtrit nëpërmjet aplikacionit Air+.
- Pasi rivendosja të jetë e suksesshme, sinjalizimi i pastrimit të filtrit zhduket nga ekrani.

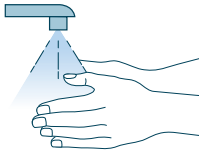

10 Lajini mirë duart pas pastrimit të filtrave.

Ndërrimi i filtrave

Kuptimi i bllokimit për mbrojtjen e ajrit të shëndetshëm

Ky ajërpastrues vjen i pajisur me një tregues ndërrimi filtri për t'u siguruar që filtri i ajërpastrimit të jetë në kushte optimale gjatë funksionimit të ajërpastruesit. Kur filtrat duhet ndërruar, sinjali për ndërrimin e tyre  ndizet në të kuqe.

Nëse filtrat nuk ndërrohen në kohë, ajërpastruesi ndalon së punuari dhe kyçet automatikisht për të mbrojtur cilësinë e ajrit të ambientit. Ndërroni filtrat sa më shpejt të jetë e mundur.

Ndërrimi i filtrave

Shënim:

Filtrat nuk mund të lahen as janë të ripërdorshme.

Fikni gjithnjë ajërpastruesin dhe hiqeni nga priza përpara ndërrimit të filtrave.

Kur në ekran shfaqet sinjalizimi për ndërrimin e filtrave , ndërrojeni filtrin (FY3200).

Shënim: Rekomandojmë që personat alergjikë ndaj pluhurit, pjalmrit, kafshëve shtëpiake ose mykut, të mos i ndërrojnë filtrat vetë ose të marrin masa mbrojtëse, si p.sh. të vendosin maskë dhe doreza.

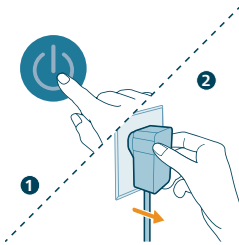

1 Fikni pastruesin e ajrit dhe shkëputeni atë nga priza elektrike.

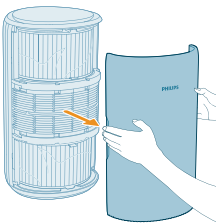

2 Tërhiqni kapakun e parmë dhe hiqeni nga pajisja.

3 Nxirri filtrat nga pajisja. Hidhni filtrat e përdorura.

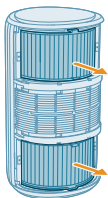

4 Hiqni të gjitha materialet e paketimit të filtrave të reja.

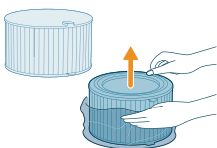

5 Vendosni filtrat e reja në pajisje.

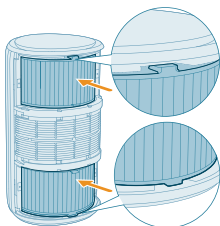

6 Rivendosni kapakun e parme.



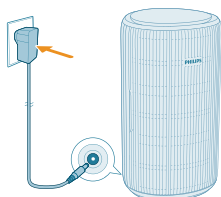

7 Futni adaptorin e ajërpastruesit në prizën elektrike.

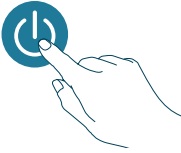

8 Shtypni butonin  për të ndezur pajisjen.



9 Shtypni e mbani butonin  dhe  për 3 sekonda për të rivendosur matësin e jetëgjatësisë së filtrit.

- Mund dhe ta rivendosni jetëgjatësinë e filtrit nëpërmjet aplikacionit Air+.
- Pas rivendosjes së suksesshme, sinjalizimi i zëvendësimit të filtrit zhduket nga ekrani.

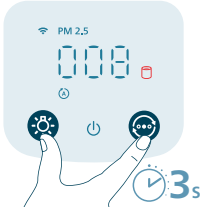

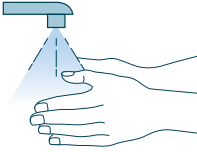

10 Lajini mirë duart pas ndërrimit të filtrave.



Shënim: Mos u merrni erë filtrave, sepse kanë ndotës të grumbulluar nga ajri.

Resetimi i kohës së filtrit

Filtrat mund t'i ndërroni edhe përpara se të shfaqet në ekran sinjalizimi për ndërrimin e filtrave (). Pas ndërrimit të filtrave duhet ta rivendosni manualisht matësin e jetëgjatësisë së filtrave.

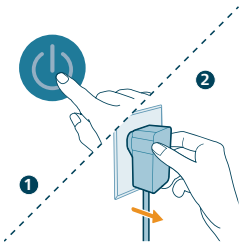

1 Shtypni butonin  për të fikur pajisjen. Hiqeni pajisje nga priza.

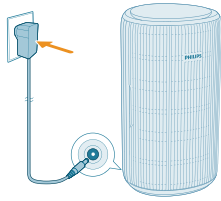

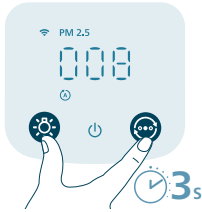

- 2 Sigurohuni që pajisja të jetë shkëputur plotësisht nga priza dhe më pas vendoseni ushqyesin në prizë.



- 3 Brenda 15 sekondave pas ndezjes, shtypni e mbani butonin  dhe  për 3 sekonda për të rivendosur matësin e jetëgjatësisë së filtrave.

Vendruajtja



- 1 Fikni ajërpastruesin dhe shkëputeni nga priza.
- 2 Pastroni ajërpastruesin, sipërfaqen e filtrave (shihni kapitullin "**Pastrimi dhe mirëmbajtja**").
- 3 Lërimi të gjitha pjesët të thahen plotësisht në ajër përpara se ta vendosni në ruajtje.
- 4 Mbështillini filtrat me qese plastike hermetike.
- 5 Ruajeni ajërpastruesin dhe filtrat në një vend të freskët dhe të thatë.
- 6 Lani gjithmonë mirë duart pas veprimeve me filtrat.

Zgjidhja e problemeve

Ky kapitull përmbledh problemet më të shpeshta që mund të hasni me pajisjen. Nëse nuk keni mundësi ta zgjidhni problemin me informacionin e mëposhtëm, kontaktoni me qendrën e kujdesit për klientin në vendin tuaj.

Problemi	Zgjidhja e mundshme
Pajisja nuk punon më si duhet.	Kontrolloni nëse kapaku i pamë është instaluar siç duhet. Nëse jo, për arsye sigurie, pajisja do të ndalojë së punuari.
	Drita sinjalizuese për ndërrimin e filtrit ka qenë e ndezur, por ju nuk e keni ndërruar filtrin përkatës. Si rezultat, pajisja tani është e bllokuar. Në këtë rast, ndërroni filtrin dhe resetoni numëruesin e jetëgjatësisë së filtrit.
Rryma e ajrit që del jashtë nga vrima e daljes së ajrit është dukshëm më e dobët sesa më parë.	Sipërfaqja e filtrit është ndotur. Pastroni sipërfaqen e filtrit (shihni kapitullin " Pastrimi dhe mirëmbajtja ").

418 Shqip

Cilësia e ajrit nuk përmirësohet, edhe pse pajisja ka qenë në punë për një kohë të gjatë.	Kontrolloni nëse e keni hequr nga filtri materialin e paketimit. Sigurohuni që dy filtrat (FY3200) të instalohen saktë. Dhoma është e madhe ose cilësia e ajrit jashtë është e keqe. Për një performancë optimale në pastrim, mbyllni dyert dhe dritaret gjatë kohës që përdorni pastruesin e ajrit. Në ajrin brenda ka burime ndotëse. Për shembull, tym duhani, tym gatimi, tym djegieje. Filtri po arrin fundin e jetëgjatësisë së përdorimit. Ndërroni filtrin me një filtër të ri.
Pajisja lëshon një aromë të çuditshme.	Herët e para që përdorni pajisjen, ajo mund të lëshojë një aromë plastike. Kjo është normale. Megjithatë, nëse pajisja lëshon një aromë djegieje edhe nëse hiqni filtrin, atëherë kontaktoni me shitësin e "Philips" ose me një qendër shërbimi të autorizuar nga "Philips". Filtri mund të lëshojë aromë pasi është përdorur për një farë kohe, për shkak të thithjes së gazeve të ajrit të brendshëm. Rekomandohet që ta riaktivizoni filtrin duke e vendosur atë në dritën direkte të diellit për të vazhduar përdorimin e tij. Nëse ka ende aromë, ndërroni filtrat.
Pajisja bën shumë zhurmë.	Është normale nëse pajisja punon në modalitetin "Turbo". Pajisja punon në shpejtësi të lartë kur cilësia e ajrit është e keqe, çka shkakton zhurmë më të madhe. Kur përdorni pajisjen në një dhomë gjumi gjatë natës, zgjidhni shpejtësinë "Sleep". Nëse ka zhurmë jonormale, kontaktoni me qendrën e kujdesit për klientin në vendin tuaj.
Pajisja tregon ende se më duhet të ndërroj filtrin, ndërkohë që sapo e bëra.	Ndoshta nuk keni resetuar numëruesin e jetëgjatësisë së filtrit. Ndizni pajisjen. Më pas shtypni e mbani butonin  dhe  njëherësh për 3 sekonda.
Në ekran shfaqet kod i gabimit "E1".	Motori ka probleme funksionimi. Kontaktoni me qendrën e kujdesit për klientin në vendin tuaj.
Konfigurimi i Wi-Fi nuk përfundoi me sukses.	Sigurohuni që smartfoni juaj të jetë i lidhur me një rrjet Wi-Fi 2,4 GHz (shtëpie) në vend të një rrjeti Wi-Fi 5 GHz apo Wi-Fi publik. Për çiftim të suksesshëm, ju sugjerojmë të fikni internetin celular përpara se të filloni procesin e çiftimit. Sigurohuni të aktivizoni lejet e mëposhtme: "Location", "Storage", "Bluetooth" dhe "Local Network" në smartfon. Pas një konfigurimi të suksesshëm të Wi-Fi, mund t'i ndryshoni cilësimet e lejeve sipas dëshirës.

Verifikoni që të keni futur fjalëkalimin e saktë të Wi-Fi. Fjalëkalimi bën dallim mes shkronjave të vogla dhe të mëdha dhe ka një kufi prej 63 germash. Nuk lejohen simbolet joshkronjore.

Sigurohuni që emri i rrjetit të Wi-Fi të shtëpisë të jetë i saktë. Emri i rrjetit bën dallim mes ë germave të mëdha e të vogla.

Nëse jeni duke përdorur VPN në smartfon, çaktivizojeni përpara se të filloni procesin e çftimit.

Nëse rrugëzuesi juaj ka një listë bllokimi të konfiguruar për të bllokuar çftimin, çaktivizojeni listën për të siguruar lidhje të suksesshme.

Sigurohuni që pajisja dhe smartfoni të jenë brenda 10 metrave nga rrugëzuesi.

Sigurohuni që aplikacioni të jetë përditësuar në versionin më të fundit.

Për të siguruar një lidhje të fortë Wi-Fi, shmangni vendosjen e pajisjes pranë pajisjeve të tjera elektronike, burimeve të forta të dritës apo stacioneve të sinjalit që mund të shkaktojnë ndërhyrje. Nëse keni probleme me lidhjen, largojeni pajisjen nga këto burime dhe përpikuni ta rilidhni me rrjetin Wi-Fi.

Shihni seksionin e ndihmës në aplikacion për këshilla më të plota dhe më të reja për zgjidhjen e problemeve.

Garancia dhe mbështetja

"Versuni" ofron një garanci dy vjeçare pas blerjes të këtij produkti. Garancia nuk është e vlefshme nëse një defekt shkaktohet për shkak të përdorimit të gabuar ose mosmirëmbajtjes. Garancia jonë nuk ndikon të drejtat tuaja ligjore si konsumator, sipas ligjit. Për më shumë informacion ose për të shfaqur garancinë, vizitoni faqen e internetit www.philips.com/support.

Porositja e pjesëve ose aksesorëve

Nëse ju duhet të ndërroni një pjesë ose nëse dëshironi të blini një pjesë shtesë, shkoni te shitësi i "Philips" ose vizitoni faqen e internetit

www.philips.com/support.

Nëse keni probleme me marrjen e pjesëve, ju lutemi të kontaktoni me shërbimin e klientit të Philips për shtetin tuaj.

Pomembno

Pred uporabo aparata natančno preberite ta uporabniški priročnik in ga shranite za poznejšo uporabo.

Prijazno vam svetujemo, da za zagotovitev optimalnega delovanja vdeleno programsko opremo čistilnika zraka posodobite na najnovejšo različico.

Nadgradnjo lahko izvedete z aplikacijo Air+.

Nevarnost

- Aparata ne čistite z vodo, drugo tekočino ali (vnetljivim) čistilom in pazite, da ne pridejo na aparat. Če tega ne upoštevate, lahko pride do električnega udara in/ali požara.
- Okoli aparata ne pršite z vnetljivimi snovmi, kot so insekticidi ali dišave.

Opozorilo

- Preden priključite aparat na električno omrežje, preverite, ali napetost, navedena na aparatu, ustreza napetosti lokalnega električnega omrežja.
- Poškodovani napajalni kabel sme zamenjati samo podjetje Philips, Philipsov pooblaščen servis ali ustrezno usposobljeno oseboje.
- Aparata ne uporabljajte, če je poškodovan adapter, napajalni kabel ali sam aparat.
- Aparat uporabljajte samo z adapterjem, ki mu je priložen.
- Ta aparat lahko uporabljajo otroci od 8. leta starosti naprej in osebe z zmanjšanimi fizičnimi ali psihičnimi sposobnostmi ali s pomanjkljivimi izkušnjami in znanjem, če so prejele navodila glede varne uporabe aparata ali jih pri uporabi nadzoruje odgovorna oseba, ki jih opozori na morebitne nevarnosti.
- Otroci naj se ne igrajo z aparatom.
- Otroci aparata ne smejo čistiti in vzdrževati brez nadzora.
- Ne blokirajte dovoda in odvoda zraka, na primer s postavljanjem predmetov na odvod ali pred dovod.
- Pazite, da skozi dovod zraka v aparat ne padejo tujki.
- Standardni vmesnik Wi-Fi na osnovi standarda 802.11b/g/n/ax pri 2,4 GHz z največjo izhodno močjo 64 mW EIRP.
- Različica povezave Bluetooth 5.2 (LE) pri frekvenci 2,4 GHz, z izhodno močjo RF, manjšo od 10 mW EIRP.
- Priporočamo, da osebe, ki so alergične na prah, cvetni prah, hišne ljubljence ali plesen, filtrov ne menjajo same oz. da izvajajo zaščitne ukrepe, npr. nosijo masko in rokavice.

Previdno

- Priporočamo, da osebe, ki so alergične na prah, cvetni prah, hišne ljubljence ali plesen, filtrov ne menjajo same oz. da izvajajo zaščitne ukrepe, npr. nosijo masko in rokavice. Ta aparat ne nadomešča ustreznega prezračevanja, rednega čiščenja s sesalnikom ali uporabe nape ali ventilatorja med kuho.
- Aparat postavite in uporabljajte na suhi, trdni in ravni podlagi.
- Okoli aparata naj bo vsaj 20 cm prostora, nad njim pa vsaj 30 cm.
- Na aparatu ne smete sedeti ali stati. Na aparat ne postavljajte predmetov.

- Aparata ne postavljajte neposredno pod klimatsko napravo, da preprečite kapljanje kondenzata na aparat.
- Uporabljajte samo originalne Philipsove filtre, ki so posebej izdelani za ta aparat. Ne uporabljajte drugih filtrov.
- Zgorevanje filtra lahko povzroči nepopravljivo nevarnost za ljudi in/ali ogrozi druga življenja. Filtra ne uporabljajte za gorivo ali druge namene.
- Po aparatu ne udarjajte s trdimi predmeti (predvsem po dovodu in odvodu zraka).
- S prsti ali drugimi predmeti ne posegajte v odvod ali dovod zraka, da preprečite telesne poškodbe in nepravilno delovanje aparata.
- Aparata ne uporabljajte, če ste uporabili dimno sredstvo proti mrčesu ali ob prisotnosti ostankov olja, gorečih kadi ali kemičnih hlapov.
- Aparata ne uporabljajte v bližini plinskih aparatov, ogrevalnih naprav ali kaminov.
- Ko želite aparat prestaviti, očistiti, zamenjati filter ali izvesti druga vzdrževalna dela, ga izključite iz električnega omrežja.
- Aparat je namenjen samo za domačo uporabo ob normalnih pogojih delovanja.
- Aparata ne uporabljajte v vlažnem okolju ali okolju z visoko temperaturo, na primer v kopalnici, ali prostoru z velikimi spremembami temperature.
- Aparat ne odstranjuje ogljikovega monoksida (CO) ali radona (Rn). Ne smete ga uporabljati kot varnostno napravo v primeru nesreč s postopki zgorevanja in nevarnimi kemikalijami.

Elektromagnetna polja (EMF)

Ta aparat ustreza veljavnim standardom in predpisom glede izpostavljenosti elektromagnetnim poljem.

Recikliranje



Ta simbol pomeni, da izdelka ne smete odlagati skupaj z običajnimi gospodinjstvi odpadki (2012/19/EU).

Upošteвайте državne predpise za ločeno zbiranje električnih in elektronskih izdelkov. S pravilnim odlaganjem pripomorete k preprečevanju negativnih vplivov na okolje in zdravje ljudi.

Filtrirne enote niso pralne in niso primerne za recikliranje. Rabljene filtrirne enote zavržite v skladu z lokalnimi predpisi.

Poenostavljena izjava EU o skladnosti

DAP B.V. potrjuje, da je tip radijske opreme AC3210/AC3220/AC3221 skladen z Direktivo 2014/53/EU. Celotno besedilo izjave EU o skladnosti je na voljo na naslednjem spletnem naslovu: www.philips.com.

Vaš čistilnik zraka

Čestitamo vam za nakup in dobrodošli pri Philipsu!

Da bi v celoti izkoristili vse prednosti Philipsove podpore, izdelek registrirajte na www.philips.com/support.

Pregled izdelka

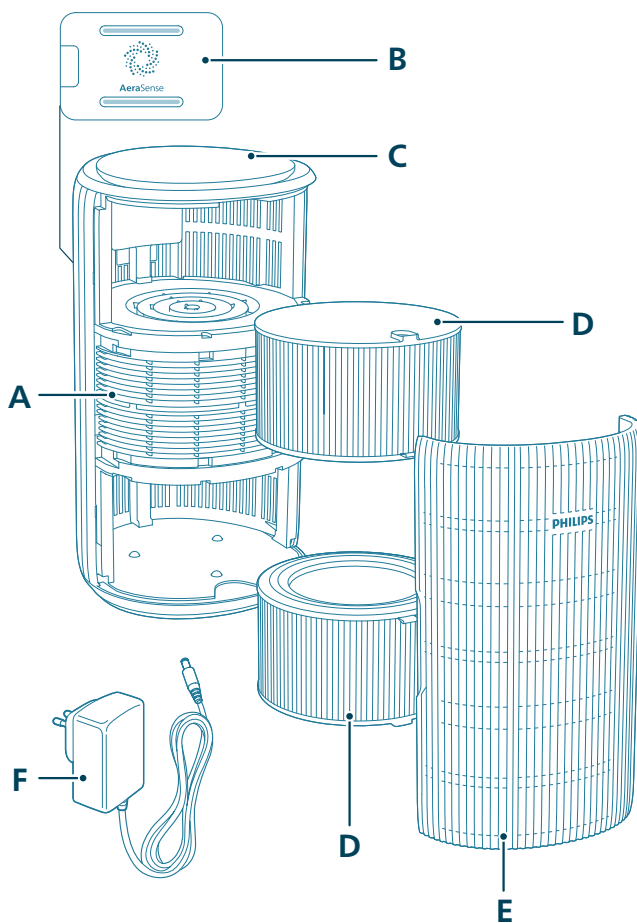

A	Odvod zraka	D	Filter (FY3200)
B	Senzor delcev	E	Sprednji pokrov
C	Nadzorna plošča	F	Adapter (KA4801A-2402000EU)

Pregled gumbov



Upravljalni gumbi:

	Gumb za vklop/izklop		Gumb za funkcijo osvetlitve
	Gumb za izbiro načina		

Pridržite gumb na aparatu za 3 sekunde:

	Otroška ključavnica		Ponastavitev povezave Wi-Fi
	Ponastavitev filtra		

Zaslonka plošča:

	Samodejni način		Način srednje hitrosti
	Način mirovanja		Turbo način
	Indikator povezave Wi-Fi	PM2.5	Prikaz delcev PM2,5
	Način upravljanja prek aplikacije		Indikator otroške ključavnice
	Opozorilo za čiščenje filtra		Opozorilo za menjavo filtra

Opomba:

Svetlobni senzor je pod gumbom za vklop/izklop. Prepričajte se, da ga drugi predmeti ne ovirajo.

Kako začeti

Namestitev filtrov

Pred uporabo s filtrov odstranite vso embalažo.

Opomba: Pred nameščanjem filtrov se prepričajte, da je čistilnik zraka odklopljen iz električne vtičnice.

- 1 Sprednji pokrov povlecite in ga odstranite z aparata.

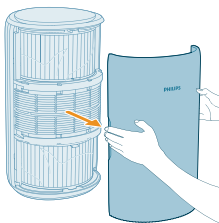

- 2 Filtre povlecite iz aparata.



- 3 S filtrov za čiščenje zraka odstranite ves embalažni material.

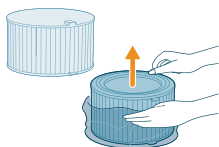

- 4 Filtre namestite nazaj v aparat.

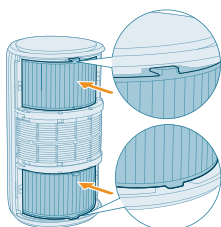



5 Znova pritrdite sprednji pokrov.

Priključitev napajanja

OPOZORILO: nevarnost električnega udara! Če želite izključiti napajalni adapter, vedno povlecite vtič iz vtičnice. Nikoli ne vlecite za kabel.

Priključite napajalni adapter:

- Najprej v električno vtičnico na aparatu.
- Nato v stensko vtičnico.

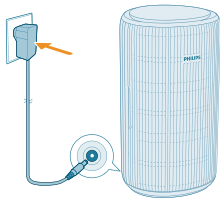

Razlaga indikatorja povezave Wi-Fi

Stanje ikone povezave Wi-Fi	Stanje povezave Wi-Fi
Utripa oranžno	Povezava s pametnim telefonom
Sveti oranžno	Povezava s pametnim telefonom
Utripa belo	Vzpostavljanje povezave s strežnikom
Sveti belo	Povezava s strežnikom
Izklopljeno	Onemogočena povezava Wi-Fi ali izklopljeni indikatorji naprave

Povezava Wi-Fi



Prva vzpostavitev povezave Wi-Fi

1 Prenesite in namestite Philipsovo aplikacijo "Air+" iz trgovine App Store ali Google Play.

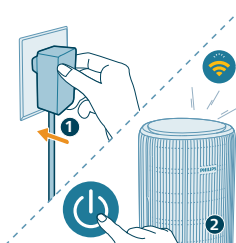

2 Priključite vtič čistilnika zraka v električno vtičnico in pritisnite gumb za vklop, da vklopite čistilnik.

- Indikator povezave Wi-Fi  prvič utripa oranžno.

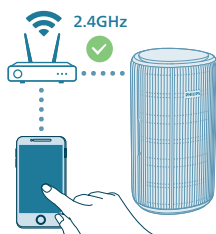

3 Preverite, ali je pametni telefon ali tablični računalnik povezan v omrežje Wi-Fi.

Opomba:

omogočite funkcijo Bluetooth v pametnem telefonu, da zagotovite nemoteno seznanjanje.

Vaš pametni telefon naj bo povezan z omrežjem Wi-Fi z 2,4 GHz (doma) in ne z omrežjem Wi-Fi z 5 GHz ali javnim omrežjem Wi-Fi. Priporočamo, da za zagotavljanje uspešnega seznanjanja, pred samim začetkom postopka seznanjanja izklopite mobilne podatke.



4 Zaženite Philipsovo aplikacijo "Air+" in kliknite "Add a device" (Dodaj napravo) ali pritisnite gumb "+" na zaslonu. Za povezavo čistilnika zraka z omrežjem sledite navodilom na zaslonu.

- Po uspešni povezavi indikator povezave Wi-Fi ostane obarvan belo.

Opomba:

To navodilo velja le za prvo nastavitve čistilnika zraka. Če se je omrežje spremenilo, je potrebna ponovna nastavitve.

Če želite s pametnim telefonom ali tabličnim računalnikom povezati več kot en čistilnik zraka, lahko čistilnik dodate v aplikaciji na dodatnih pametnih telefonih brez ponastavitve povezave Wi-Fi na aparatu.

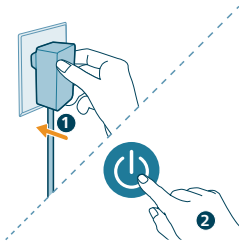

Pametni telefon oz. tablični računalnik in čistilnik zraka ne smeta biti več kot 10 metrov narazen in med njima ne sme biti nobenih ovir.

Ponastavitev povezave Wi-Fi

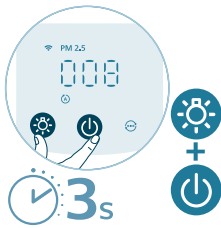

1 Priključite vtič čistilnika zraka v električno vtičnico in pritisnite , da vklopite čistilnik.



2 Hkrati pridržite gumba  in  za 3 sekunde, dokler ne zaslišite piska.

- Čistilnik zraka preklopi v način združevanja.

- Indikator povezave Wi-Fi  utripa oranžno.

3 Sledite korakom 3–4 v razdelku "Prva vzpostavitev povezave Wi-Fi".

Uporaba čistilnika zraka

Razlaga indikatorja kakovosti zraka

Po vklopu bo čistilnik zraka začel s preverjanjem kakovosti zraka. Po približno 30 sekundah senzor delcev izbere barvo, ki ustreza kakovosti zraka in delcem v zraku.

Barvo indikatorja kakovosti zraka določa odčitek delcev PM2.5.

PM2.5

Tehnologija zaznavanja AeraSense pravilno zazna in se hitro odzove na tudi najmanjše spremembe delcev v zraku. Tako vas pomiri s pomočjo povratnih informacij glede PM2,5 v realnem času.

Večina onesnaževalcev notranjega zraka spada med delce PM2,5, kar pomeni, da so delci onesnaževalcev v zraku manjši od 2,5 mikrometra. Pogosti viri majhnih delcev v prostoru so tobačni dim, kuhanje in prižgane sveče. Med delce PM2,5 spadajo tudi nekatere bakterije, ki se prenašajo po zraku, in najmanjše spore plesni, alergeni hišnih ljubljencev in pršice.

Stopnja delcev PM2,5	Barva za kakovost zraka	Stopnja kakovosti zraka
≤ 12	Blue	Dobra
13–35	Modrovijolična	Ustrezna
36–55	Vijoličnordeča	Slaba
> 55	Rdeča	Zelo slaba

Vklop in izklop

Opomba:

za optimalno čiščenja zraka zaprite vrata in okna.

Pazite, da zaves ne približate dovodu ali odvodu zraka.

1 Vtič čistilnika zraka priključite v električno vtičnico.

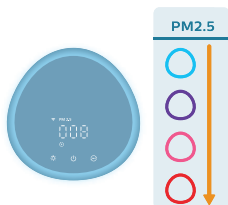
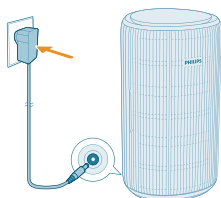

2 Za vklop čistilnika zraka pritisnite gumb za vklop.

- Čistilnik zraka zapiska.
- Med ogrevanjem se na zaslonu prikaže **PM2.5**. Nato čistilnik zraka prikaže stopnjo delcev PM2.5, ko izmeri kakovost zraka.
- Čistilnik zraka deluje v samodejnem načinu, na zaslonu pa so prikazani delci PM2.5.

3 Za izklop čistilnika zraka znova pritisnite gumb za vklop.

Opomba: Če čistilnik zraka po izklopu ostane priključen v vtičnico, ob ponovnem vklopu deluje s prejšnjimi nastavitvami.

Spreminjanje nastavitve načina

Z gumbom za izbiro načina lahko izbirate med **samodejnim načinom**, **načinom srednje hitrosti**, **turbo načinom** in **načinom mirovanja**. Dodatne načine delovanja lahko izberete v aplikaciji Air+.

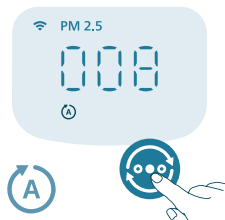

Samodejni način (⏻): čistilnik zraka samodejno prilagodi hitrost ventilatorja glede na kakovost zraka v prostoru.



Način srednje hitrosti (↻): V načinu srednje hitrosti čistilnik zraka deluje pri srednji hitrosti.



Turbo način (@): Čistilnik zraka deluje pri največji hitrosti.

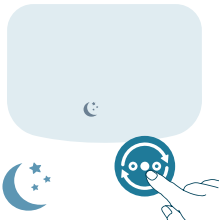

Način mirovanja (☾): Čistilnik zraka deluje tiho pri majhni hitrosti. Po 3 sekundah se izklopi osvetlitev zaslona.

- **Način mirovanja za alergije:** Ta način lahko omogočite v aplikaciji Air+. Način mirovanja za alergije spremeni način mirovanja v še zmogljivejšega, kadar to potrebujete. Če način mirovanja za alergije omogočite, le-ta samodejno prilagodi hitrost ventilatorja, podobno kot pri samodejnem načinu, vendar z nizko stopnjo hrupa. Ta način je popoln za ljudi, ki si ponoči želijo večje zmogljivosti v primerjavi s običajnim načinom mirovanja.

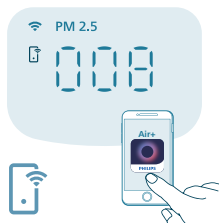

Način upravljanja prek aplikacije (📱): Naprava deluje v načinu, ki je na voljo samo v aplikaciji, kot so dodatne ročno nastavljene hitrosti ventilatorja in drugi način, prilagojeni v aplikaciji.

Opomba: Način upravljanja prek z aplikacije je na voljo SAMO prek aplikacije pri vzpostavljeni povezavi Wi-Fi.

Uporaba funkcije osvetlitve



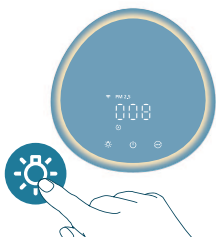

Nadzorna plošča se lahko s pomočjo senzorja svetlobe samodejno vklopi ali izklopi oz. se zatemni glede na svetlobo v prostoru.

Ko je v prostoru temno, je nadzorna plošča izklopljena ali zatemnjena. Za vklop vseh indikatorjev pritisnite katerikoli gumb. Če potem ne naredite ničesar, se vsi indikatorji ponovno izklopijo ali zatemnijo v skladu s svetlobo v prostoru.



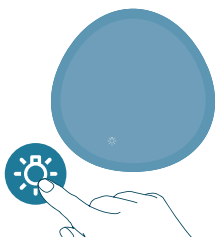

S pritiskom gumba za osvetlitev lahko preklopite v način svetilke: prijeten obroč svetlobe okoli nadzorne plošče. Svetlost prijetne osvetlitve lahko nastavite v aplikaciji Air+.



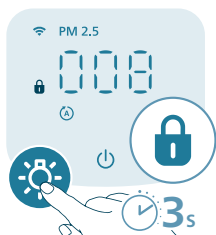

Lahko tudi pritisnete gumb , da izklopite vse indikatorje in nadzorno ploščo. Če želite vklopiti vse indikatorje, gumb znova pritisnite.

Nastavitev otroške ključavnice

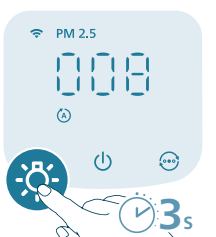

- 1 Za vklop otroške ključavnice pridržite gumb  za 3 sekunde.
 - Na zaslonu se prikaže .



- 2 Za izklop otroške ključavnice znova za 3 sekunde pridržite gumb .
 -  izgine zaslona.

Čiščenje in vzdrževanje

Opomba:

Aparat pred čiščenjem izključite iz električnega omrežja.

Aparata ne potaplajte v vodo ali drugo tekočino.

Delov aparatov ne čistite z jedkimi, agresivnimi ali vnetljivimi čistili, kot sta belilo ali alkohol.

Filtra ne čistite s tekočinami (vključno z vodo).

Senzorja delcev ne čistite s sesalnikom.

Razpored čiščenja

Pogostost	Metoda čiščenja
Po potrebi	Plastični del aparata obrišite z mehko in suho krpo
	Očistite pokrov odvoda zraka
Vsaka dva meseca	Senzor delcev očistite s suho vatrano paličico
 se prikaže na zaslonu	Očistite površino filtra

Čiščenje ohišja čistilnika zraka

Redno čistite notranjost in zunanost čistilnika zraka, da se tam ne začne nabirati prah.

- 1 Z mehko in suho krpo očistite notranjost in zunanost čistilnika zraka.
- 2 Z mehko in suho krpo lahko očistite tudi odvod zraka.

Čiščenje senzorja delcev

Senzor delcev očistite vsaka 2 meseca, če želite zagotoviti optimalno delovanje aparata.

Če čistilnik zraka uporabljate v prašnem prostoru, ga boste morda morali čistiti pogosteje.

Če je v prostoru visoka vlažnost, lahko na senzorju delcev nastane kondenzat, navedena kakovost zraka pa je lahko slabša, čeprav je dejansko dobra. V tem primeru očistite senzor delcev.

- 1 Čistilnik zraka izklopite in izključite iz električne vtičnice.

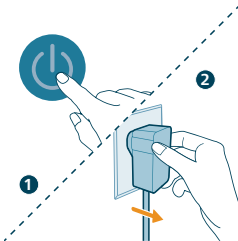

2 Odprite pokrov senzorja kakovosti zraka.



3 Senzor delcev očistite z vlažno vativrano paličico.

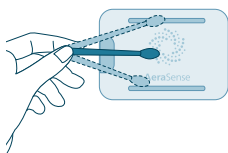

4 Vse dele temeljito osušite s suho vativrano paličico.

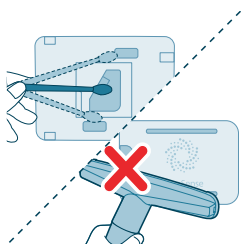

5 Zaprite senzor kakovosti zraka.



Čiščenje površine filtrov

Kadar se na zaslonu prikaže opozorilo za čiščenje filtra , očistite površino filtrov s sesalnikom.

Opomba: Priporočamo, da osebe, ki so alergične na prah, cvetni prah, hišne ljubljence ali plesen, filter ne menjajo same oz. da izvajajo zaščitne ukrepe, npr. nosijo masko in rokavice.



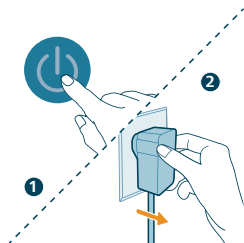

1 Čistilnik zraka izklopite in izključite iz električne vtičnice.



2 Sprednji pokrov povlecite in ga odstranite z aparata.

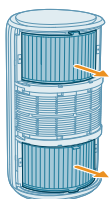

3 Filtre povlecite iz aparata.

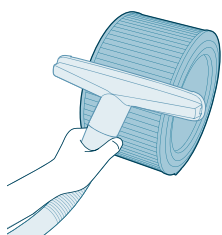

4 Površino filtrov očistite s sesalnikom.

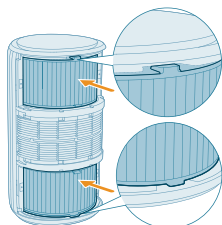

5 Filtre namestite nazaj v aparat.



6 Znova pritrdite sprednji pokrov.

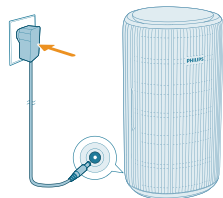

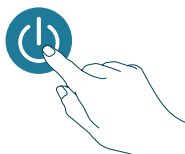

7 Adapter čistilnika zraka priključite v električno vtičnico.

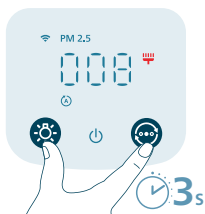

8 Pritisnite gumb  za vklop aparata.



9 Za 3 sekunde pridržite gumba  in , da ponastavite čas čiščenja filtra.
- Čas čiščenja filtra lahko ponastavite tudi prek aplikacije Air+.
- Po uspešni ponastavitvi opozorilo za čiščenje filtra izgine z zaslona.



10 Ko očistite filtre, si temeljito umijte roke.

Menjava filtrov

Razlaga zaklepa za varovanje zdravega zraka

Ta čistilnik zraka je opremljen z indikatorjem zamenjave filtra, ki zagotavlja optimalno stanje filtra za čiščenje zraka med delovanjem čistilnika zraka. Ko je potrebna menjava filtrov, opozorilo za menjavo filtra  sveti rdeče.

Če filtrov ne zamenjate pravočasno, bo čistilnik zraka prenehal delovati in se samodejno zaklenil za zaščito kakovosti zraka v prostoru. Filtre zamenjajte čim prej.

Menjava filtrov

Opomba:

Filtiri niso pralni ali primerni za večkratno uporabo.

Pred menjavo filtrov izklopite čistilnik zraka in ga izključite iz električne vtičnice.

Kadar se na zaslonu prikaže opozorilo za menjavo filtra , zamenjajte filter (FY3200).

Opomba: Priporočamo, da osebe, ki so alergične na prah, cvetni prah, hišne ljubljence ali plesen, filtrov ne menjajo same oz. da izvajajo zaščitne ukrepe, npr. nosijo masko in rokavice.

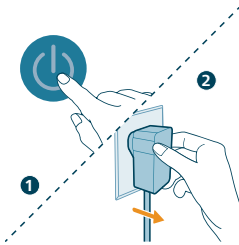

1 Čistilnik zraka izklopite in izključite iz električne vtičnice.

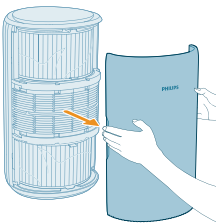

2 Sprednji pokrov povlecite in ga odstranite z aparata.

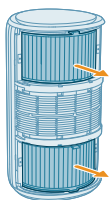

3 Filtre povlecite iz aparata. Rabljene filtre zavrzite.

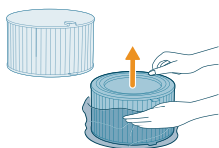

4 Z novih filtrov odstranite ves embalažni material.

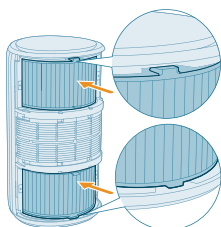

5 V aparat vstavite nove filtre.

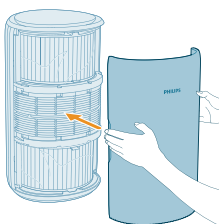

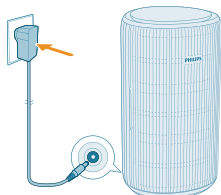

6 Znova pritrdite sprednji pokrov.

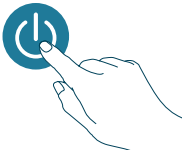

7 Adapter čistilnika zraka priključite v električno vtičnico.

8 Pritisnite gumb  za vklop aparata.



9 Za 3 sekunde pridržite gumba  in , da ponastavite števec življenjske dobe filtra.

- Življenjsko dobo filtra lahko ponastavite tudi prek aplikacije Air+.
- Po uspešni ponastavitvi opozorilo za menjavo filtra izgine z zaslona.

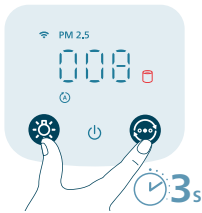

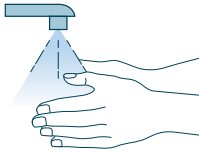

10 Ko zamenjate filtre, si temeljito umijte roke.

Opomba: Filtrov ne vonjajte, saj vsebujejo onesnaževalce zraka.



Ponastavitev filtra

Filtre lahko zamenjate tudi pred prikazom opozorila za menjavo filtra () na zaslonu. Po menjavi filtrov morate ročno ponastaviti števec življenjske dobe filtra.

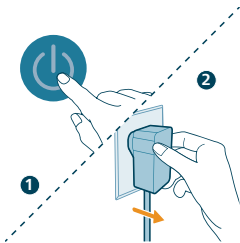

1 Pritisnite gumb , da izklopite aparat. Aparat izključite iz električnega omrežja.

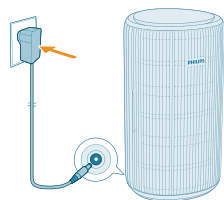



- 2 Prepričajte se, da je aparat v celoti izključen iz električnega omrežja, nato pa napajalni adapter priključite v električno vtičnico.



- 3 V 15 sekundah po vklopu za 3 sekunde pridržite gumba  in , da ponastavite števec življenjske dobe filtra.

Shranjevanje

- 1 Čistilnik zraka izklopite in izključite iz električne vtičnice.
- 2 Čistilnik zraka in površino filtrov očistite (glejte poglavje "**Čiščenje in vzdrževanje**").
- 3 Vse dele temeljito posušite na zraku, preden jih shranite.
- 4 Filtre ovijte v nepredušno plastično vrečko.
- 5 Čistilnik zraka in filtre hranite na hladnem in suhem mestu.
- 6 Po rokovanju s filtri si vedno temeljito umijte roke.

Odpravljanje težav

To poglavje vsebuje povzetek najpogostejših težav, ki se lahko pojavijo pri uporabi aparata. Če težav s temi nasveti ne morete odpraviti, se obrnite na center za pomoč uporabnikom v svoji državi.

Težava	Možna rešitev
Aparat ne deluje pravilno.	Preverite, ali je sprednji pokrov pravilno nameščen. Če ni, bo aparat iz varnostnih razlogov nehal delovati. Opozorilo za menjavo filtra je svetilo, vendar zadevnega filtra niste zamenjali. Zaradi tega je zdaj aparat zaklenjen. V tem primeru zamenjajte filter in ponastavite števec življenjske dobe filtra.
Pretok zraka iz odvoda zraka je bistveno šibkejši kot prej.	Površina filtra je umazana. Očistite površino filtra (glejte poglavje "Čiščenje in vzdrževanje").
Kakovost zraka se ne izboljša, čeprav aparat deluje dlje časa.	Preverite, ali ste s filtrov odstranili embalažni material.

	Preverite, ali sta dva filtra (FY3200/30) pravilno nameščena.
	Prostor je velik ali pa je kakovost zunanjega zraka slaba.
	Za kar najboljšo zmogljivost čiščenja med uporabo čistilnika zraka zaprite vrata in okna.
	V prostoru so viri onesnaževanja, na primer kajenje, kuhanje, kadilo.
	Življenjska doba filtrov se je iztekla. Filter zamenjajte z novim.
Aparat oddaja nenavaden vonj.	Pri prvih nekaj uporabah lahko iz aparata prihaja vonj po plastiki. To je normalno. Če pa naprava oddaja vonj po zažganem tudi po odstranitvi filtra, priporočamo, da se obrnete na prodajalca Philipsovih izdelkov ali Philipsov servisni center. Filter lahko oddaja vonj, potem ko ga uporabljate nekaj časa, in sicer zaradi vpivanja notranjih plinov. Priporočamo, da za večkratno uporabo filter ponovno aktivirate, tako, da ga postavite na neposredno sončno svetlobo. Če vonj ne izgine, filtre zamenjajte.
Aparat je zelo glasen.	To je običajno, če aparat deluje v turbo načinu.
	Aparat deluje pri visoki hitrosti, ko je kakovost zraka slaba, zaradi česar je hrup večji. Ko aparat uporabljate ponoči v spalnici, izberite hitrost za mirovanje.
	Če se pojavlja nenormalen zvok, se obrnite na center za pomoč uporabnikom v svoji državi.
Aparat še vedno kaže, da moram zamenjati filtre, vendar sem jih že zamenjal.	Morda niste ponastavili števca življenjske dobe filtra. Vključite aparat. Nato za 3 sekunde pridržite gumba  hkrati.
Na zaslonu se prikaže koda napake "E1".	Motor ne deluje pravilno. Obrnite na center za pomoč uporabnikom v svoji državi.
Povezava Wi-Fi ni uspešno vzpostavljena.	Vaš pametni telefon naj bo povezan z omrežjem Wi-Fi z 2,4 GHz (doma) in ne z omrežjem Wi-Fi z 5 GHz ali javnim omrežjem Wi-Fi. Priporočamo, da za zagotavljanje uspešnega seznanjanja, pred samim začetkom postopka seznanjanja izklopite mobilne podatke.
	Omogočiti morate naslednja dovoljenja: "Lokacija", "Shranjevanje", "Bluetooth" in "Lokalno omrežje" in vašem pametnem telefonu. Po uspešni vzpostavitvi povezave Wi-Fi lahko nastavitve za dovoljenja poljubno spreminjate.
	Prepričajte se, da ste vnesli pravilno geslo za Wi-Fi. Geslo razlikuje med velikimi in malimi črkami ter je omejeno na 63 znakov. Posebni simboli niso dovoljeni.
	Prepričajte se, da je ime vašega domačega omrežja Wi-Fi pravilno. Ime omrežja razlikuje med velikimi in malimi črkami.
	Če na svojem pametnem telefonu uporabljate VPN, ga pred pričetkom postopka seznanjanja izklopite.

Če je na vašem usmerjevalniku nastavljen seznam dovoljenih za blokiranje seznanjanja, ga za uspešno vzpostavljajte povezave onemogočite.

Poskrbite, da sta vaš aparat in pametni telefon od usmerjevalnika oddaljena največ 10 metrov.

Aplikacija mora biti posodobljena na najnovejšo različico.

Za dobro povezavo Wi-Fi poskrbite tako, da svojega aparata ne polagate v bližino drugih elektronskih aparatov, močnih svetlobnih virov ali postaj, ki oddajajo signale, saj lahko to povzroči motnje. Če prihaja do težav s povezljivostjo, aparat odmaknite od teh virov in poskusite ponovno vzpostaviti povezavo z omrežjem Wi-Fi.

Za podrobnejše in najnovejše nasvete za odpravljanje težav glejte razdelek s pomočjo v aplikaciji.

Jamstvo in podpora

Versuni daje dveletno jamstvo za ta izdelek (po nakupu). Ta garancija ni veljavna, če je vzrok za napako nepravilna uporaba ali nezadostno vzdrževanje. Naše jamstvo ne vpliva na vaše zakonite pravice potrošnika. Če potrebujete več informacij ali želite uveljaviti jamstvo, obiščite naše spletno mesto **www.philips.com/support**.

Naročanje delov ali dodatne opreme

Če želite zamenjati del ali kupiti dodaten del, se obrnite na prodajalca Philipsovih izdelkov ali obiščite spletno stran **www.philips.com/support**.

V primeru težav pri nabavi delov se obrnite na Philipsov center za pomoč uporabnikom v svoji državi.

Dôležité

Pred použitím zariadenia si pozorne prečítajte tento návod na použitie a uschovajte si ho na neskoršie použitie.

Na zaistenie najlepšieho výkonu sa uistite, že je váš firmvér čističky aktualizovaný na najnovšiu verziu. Túto aktualizáciu môžete vykonať prostredníctvom aplikácie Air+.

Nebezpečenstvo

- Zariadenie nečistite vodou, akoukoľvek inou kvapalinou ani (horľavým) čistiacim prostriedkom a zabráňte tiež preniknutiu takýchto látok do zariadenia, aby ste predišli úrazu elektrickým prúdom alebo nebezpečenstvu požiaru.
- V blízkosti zariadenia nestriekajte žiadne horľavé látky, ako napríklad insekticídy či voňavky.

Varovanie

- Pred pripojením zariadenia skontrolujte, či sa napätie uvedené na zariadení zhoduje s napätím v miestnej sieti.
- Poškodený sieťový kábel smie vymeniť jedine personál spoločnosti Philips, servisné centrum autorizované spoločnosťou Philips alebo osoba s podobnou kvalifikáciou, aby nedošlo k nebezpečnej situácii.
- Ak je poškodený adaptér, sieťový kábel alebo samotné zariadenie, nepoužívajte ho.
- Používajte len spolu s adaptérom, ktorý je súčasťou zariadenia.
- Toto zariadenie môžu používať deti staršie ako 8 rokov a osoby, ktoré majú obmedzené telesné, zmyslové alebo mentálne schopnosti alebo nemajú dostatok skúseností a znalostí, pokiaľ sú pod dozorom alebo im bolo vysvetlené bezpečné používanie tohto zariadenia a za predpokladu, že rozumejú príslušným rizikám.
- Deti sa nesmú hrať s týmto spotrebičom.
- Deti bez dozoru nesmú čistiť ani vykonávať údržbu tohto zariadenia.
- Neblokujte vstup a výstup vzduchu, napr. umiestnením predmetov na výstup vzduchu alebo pred vstup vzduchu.
- Dbajte na to, aby do zariadenia nespadli cudzie predmety cez výstup vzduchu.
- Štandardné rozhranie Wi-Fi založené na štandarde 802.11b/g/n vo frekvenčnom pásme 2,4 GHz s maximálnym výstupným výkonom 64 mW EIRP.
- Verzia Bluetooth 5.2 (LE) vo frekvenčnom pásme 2,4 GHz s výstupom RF menej ako 10 mW EIRP.
- Osobám, ktoré sú alergické na prach, peľ, domáce zvieratá alebo plesne, odporúčame, aby nevymieňali filtre sami alebo aby prijali ochranné opatrenia, ako je použitie rúška a rukavíc.

Upozornenie

- Ľuďom, ktorí sú alergickí na prach, peľ, domáce zvieratá alebo plesne, odporúčame, aby si sami nevymieňali filtre alebo aby sa chránili, napríklad maskou a rukavicami. Toto zariadenie nenahrádza správnu ventiláciu, pravidelné vysávanie alebo používanie odsávača pár alebo ventilátora pri varení.
- Zariadenie vždy umiestnite a používajte na suchom, stabilnom, hladkom a vodorovnom povrchu.
- Okolo zariadenia nechajte voľný priestor min. 20 cm a nad zariadením min. 30 cm.
- Na zariadenie si nesadajte a nestavajte sa naň. Na zariadenie nekladte žiadne predmety.
- Zariadenie neumiestňujte priamo pod klimatizáciu, aby ste zabránili kvapkaniu kondenzátu na zariadenie.
- Používajte iba originálne filtre značky Philips určené pre toto zariadenie. Nepoužívajte žiadne iné filtre.
- Spalovanie filtra môže spôsobiť nezvratné nebezpečenstvo pre ľudí a/alebo ohroziť iné životy. Filter nepoužívajte ako palivo alebo na podobné účely.
- Predchádzajte nárazom tvrdých predmetov do zariadenia (obzvlášť do vstupu a výstupu vzduchu).
- Do vstupu ani výstupu vzduchu nekladajte prsty ani žiadne predmety, pretože by mohlo dôjsť k zraneniu osôb alebo poškodeniu zariadenia.
- Zariadenie nepoužívajte, ak ste použili dymový typ interiérových repelentov proti hmyzu, ani na miestach so zvyškami oleja, horiacim kadidlom alebo chemickými výparmi.
- Zariadenie nepoužívajte v blízkosti plynových zariadení, ohrevných zariadení alebo krbov.
- Zariadenie vždy odpojte zo zásuvky, keď ho chcete presunúť, vyčistiť, vymeniť v ňom filter alebo vykonať údržbu.
- Zariadenie je určené len na použitie v domácnosti za bežných podmienok.
- Zariadenie nepoužívajte vo vlhkom prostredí alebo v prostredí s vysokou okolitou teplotou, ako napríklad v kúpeľni, alebo v miestnosti s veľkými teplotnými zmenami.
- Zariadenie neodstraňuje oxid uhoľnatý (CO) ani radón (Rn). Zariadenie nemožno použiť ako bezpečnostné zariadenie v prípade nehôd, ku ktorým dôjde počas spaľovania alebo práce s nebezpečnými chemikáliami.

Elektromagnetické polia (EMF)

Tento spotrebič vyhovuje príslušným normám a smerniciam týkajúcim sa vystavenia elektromagnetickým poliám.

Recyklácia



Tento symbol znamená, že tento výrobok sa nesmie likvidovať s bežným komunálnym odpadom (smernica 2012/19/EÚ).

Postupujte podľa predpisov platných vo vašej krajine pre separovaný zber elektrických a elektronických výrobkov. Správna likvidácia pomáha zabrániť negatívnym dopadom na životné prostredie a ľudské zdravie.

Filtračné jednotky sú neumývateľné a nerecyklovateľné, použité filtračné jednotky likvidujte v súlade s miestnymi predpismi.

Zjednodušené vyhlásenie o zhode platné pre EÚ

Spoločnosť DAP B.V. týmto vyhlasuje, že rádiové zariadenie typu AC3210/AC3220/AC3221 je v súlade so smernicou 2014/53/EÚ. Plné znenie vyhlásenia o zhode platného pre EÚ je k dispozícii na nasledujúcej internetovej adrese: **www.philips.com**.

Váš čistič vzduchu

Blahoželáme vám ku kúpe a vítame vás medzi zákazníkmi spoločnosti Philips.

Ak chcete naplno využívať podporu ponúkanú spoločnosťou Philips, zaregistrujte svoj výrobok na lokalite **www.philips.com/support**.

Prehľad produktu

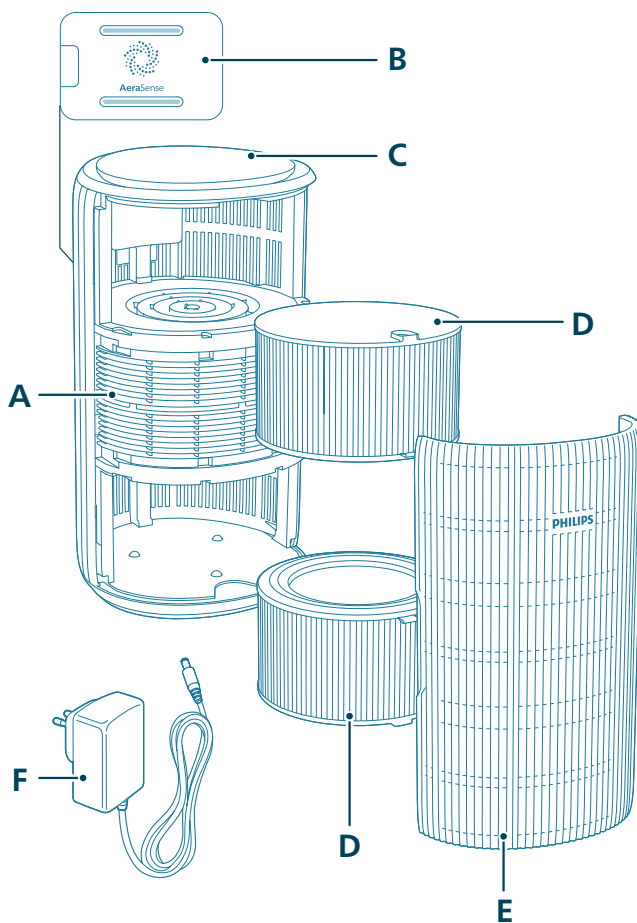

A Výstup vzduchu

B Snímač častíc

C Ovládací panel

D Filter (FY3200)

E Predný kryt

F Adaptér (KA4801A-2402000EU)

Prehľad ovládacích prvkov

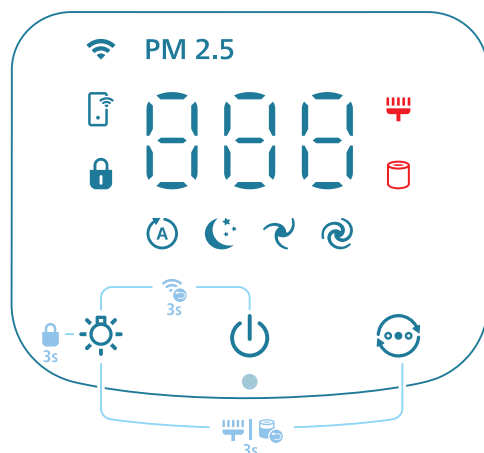

Ovládacie tlačidlá:

 Tlačidlo vypínača  Tlačidlo svetelnej funkcie

 Tlačidlo prepínania režimov

Dlhým stlačením tlačidla po dobu 3 sekúnd:

 Rodičovská zámka  Resetovanie Wi-Fi

 Vynulovanie filtra

Panel displeja:

 Automatický režim  Stredný režim

 Režim spánku  Režim Turbo

 Indikátor pripojenia Wi-Fi **PM2.5** Zobrenie PM2.5

 Režim ovládaný aplikáciou  Indikátor detského zámku

 Upozornenie na čistenie filtra  Upozornenie na výmenu filtra

Poznámka:

Svetelný snímač sa nachádza pod hlavným vypínačom. Uistite sa, že mu neprekážajú žiadne iné predmety.

Úvodné pokyny

Inštalácia filtrov

Pred použitím odstráňte z filtrov všetok obalový materiál.

Poznámka: Pred inštaláciou filtrov skontrolujte, či je čistič vzduchu odpojený od elektrickej zásuvky.

- 1 Potiahnutím zložte predný kryt zariadenia.

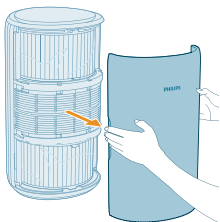

- 2 Zo zariadenia vyťahnite filtre.

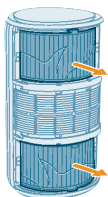

- 3 Z filtrov čističa vzduchu odstráňte všetky obalové materiály.

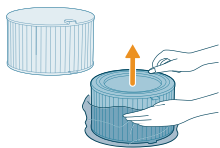

- 4 Filtre zasunúť späť do zariadenia.

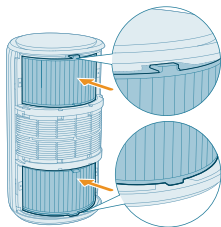



5 Opätovne nasadíte predný kryt.

Pripojenie napájania

Varovanie: Nebezpečenstvo zásahu elektrickým prúdom! Napájací adaptér vždy odpojajte od elektrickej siete vytiahnutím zástrčky zo zásuvky. Nikdy neťahajte za kábel.

Pripojte napájací adaptér k:

- elektrickej zásuvke na zariadení;
- a potom k zásuvke v stene.

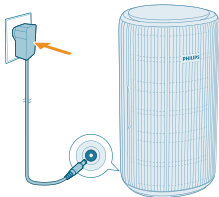

Význam indikátora pripojenia Wi-Fi

Ikona stavu pripojenia Wi-Fi	Stav pripojenia Wi-Fi
Bliká naoranžovo	Pripája sa k inteligentnému telefónu
Svieti naoranžovo	Pripojené k inteligentnému telefónu
Bliká nabiele	Zariadenie sa pripája k serveru
Svieti nabiele	Zariadenie je pripojené k serveru
Vypnutý	Funkcia Wi-Fi je vypnutá alebo svetelné indikátory zariadenia sú vypnuté

Pripojenie Wi-Fi



Prvé nastavenie pripojenia Wi-Fi

1 Prevezmite si a nainštalujte aplikáciu „Air+“ od spoločnosti Philips z obchodu App Store alebo Google Play.

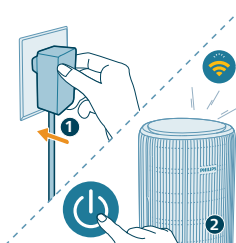

2 Pripojte zástrčku čističa vzduchu do elektrickej zásuvky a stlačením hlavného vypínača zapnite čistič vzduchu.

- Indikátor Wi-Fi  pri prvom spustení bliká na oranžovo.

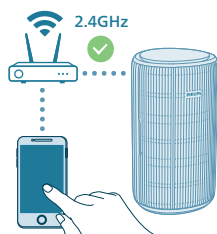

3 Skontrolujte, či je smartfón alebo tablet úspešne pripojený k vašej sieti Wi-Fi.

Poznámka:

Na bezproblémové spárovanie povolte na svojom smartfóne funkciu Bluetooth.

Uistite sa, že smartfón je pripojený k 2,4 GHz (domácej) sieti Wi-Fi, a nie k 5 GHz sieti Wi-Fi alebo verejnej sieti Wi-Fi. Na úspešné spárovanie odporúčame pred začatím procesu párovania vypnúť mobilné dáta.



4 Spustíte aplikáciu Philips „Air+“ a kliknete na položku „Add a device“ (Pridať zariadenie) alebo stlačíte tlačidlo „+“ na obrazovke. Podľa pokynov na obrazovke pripojte čistič vzduchu k sieti.

- Po úspešnom pripojení zostane indikátor Wi-Fi stále svietiť bielo.

Poznámka:

Tieto pokyny platia len pre prípad, keď čistič vzduchu nastavujete prvýkrát. Ak sa zmenila sieť, je potrebné zopakovať nastavenie znova.

Ak chcete k smartfónu alebo tabletu pripojiť viac ako jeden čistič vzduchu, môžete čistič pridať do aplikácie v ďalších smartfónoch bez toho, aby ste museli v zariadení resetovať pripojenie Wi-Fi.

Dbajte na to, aby vzdialenosť medzi vaším smartfónom alebo tabletom a čističom vzduchu bola menšia ako 10 metrov bez akýchkoľvek prekážok.

Zresetujte pripojenie Wi-Fi

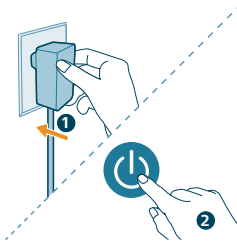

1 Pripojte zástrčku čističa vzduchu do elektrickej zásuvky a zapnite čistič vzduchu stlačením tlačidla .

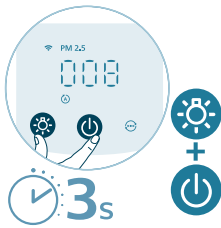

2 Podržte stlačené tlačidlá  a  súčasne 3 sekundy, až kým nezaznie pípnutie.

- Čistič vzduchu prejde do režimu párovania.

- Indikátor Wi-Fi  bliká na oranžovo.

3 Postupujte podľa krokov 3 – 4 v časti „Prvé nastavenie pripojenia Wi-Fi“.

Používanie čističa vzduchu

Význam svetelného indikátora kvality vzduchu

Po zapnutí začne čistič vzduchu zisťovať kvalitu vzduchu. Po približne 30 sekundách snímače častíc zvolia farbu, ktorá zodpovedá kvalite vzduchu prostredia a množstvu častíc vo vzduchu.

Farba svetelného indikátora kvality vzduchu sa určuje podľa merania častíc PM2.5.

PM2.5

Technológia snímania AeraSense dokonale rozpoznáva a rýchlo reaguje aj na tie najmenšie zmeny častíc vo vzduchu. Spolu so zobrazením úrovne častíc PM2.5 v reálnom čase vám prináša dokonalý pocit istoty.

Väčšina znečisťujúcich látok vo vzduchu v interiéri spadá do kategórie PM2.5 – čo označuje vzduchom prenášané znečisťujúce látky menšie ako 2,5 mikrometra. Bežnými zdrojmi jemných častíc v interiéri sú tabakový dym, varenie, horiace sviečky. Do kategórie PM2.5 patria aj niektoré baktérie prenášané vzduchom a najmenšie spóry plesní, alergény domácich zvierat a roztočov.

Úroveň PM2.5	Farba kvality vzduchu	Úroveň kvality vzduchu
≤12	Modrá	Dobry
13 – 35	Modrá – fialová	Primeraný
36 – 55	Fialová – červená	Nekvalitný
>55	Červená	Veľmi nekvalitný

Zapnutie a vypnutie

Poznámka:

Pre optimálny čistiaci výkon zatvorte dvere a okná.

Medzi vstupom alebo výstupom vzduchu a záclonami musí byť odstup.

1 Pripojte zástrčku čističa vzduchu do elektrickej zásuvky.

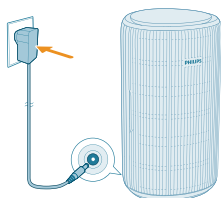

2 Stlačením hlavného vypínača zapnite čistič vzduchu.

- Čistič vzduchu pípne.
- Počas zahrievania sa na obrazovke zobrazuje **---**. Po meraní kvality vzduchu čistič vzduchu zobrazuje úroveň častíc PM2.5.
- Čistič vzduchu funguje v automatickom režime a na obrazovke sa zobrazuje hodnota častíc PM2.5.

3 Ďalším stlačením hlavného vypínača vypnite čistič vzduchu.

Poznámka: Ak čistič vzduchu po vypnutí zostane pripojený k elektrickej zásuvke, po opätovnom zapnutí bude znova pracovať s predchádzajúcim nastavením.

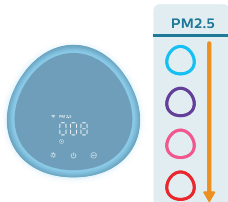

Zmena nastavenia režimu

Stlačením tlačidla prepínania režimov môžete vybrať **automatický režim**, **stredný režim**, **režim turbo** alebo **režim spánku**. Ďalšie prevádzkové režimy si môžete vybrať v aplikácii Air+.

Automatický režim (⌚): Čistič vzduchu automaticky nastaví otáčky ventilátora podľa kvality okolitého vzduchu.

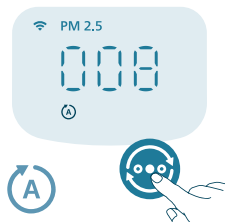



Stredný režim (M): V strednom režime pracuje čistič vzduchu pri stredných otáčkach.

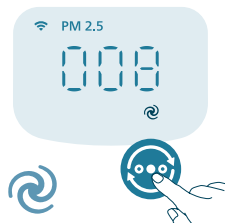

Režim Turbo (T): Čistič vzduchu pracuje na najvyššej rýchlosti otáčok.

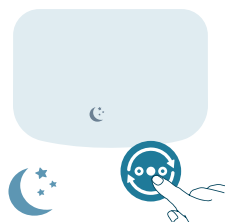

Režim spánku (S): Čistič vzduchu pracuje potuchu na nízkej rýchlosti otáčok. Po 3 sekundách svetelné indikátory obrazovky zhasnú.

- **Režim spánku pre alergikov:** Tento režim môžete zapnúť v aplikácii Air+. Keď to budete potrebovať, režim spánku pre alergikov zvýši výkon režimu spánku. Ak ho povolíte, režim spánku automaticky prispôsobí rýchlosť ventilátora podobne ako automatický režim, pričom udržiava nízku úroveň hluku. Tento režim je ideálny pre ľudí, ktorí chcú vyšší výkon v noci v porovnaní s bežným režimom spánku.

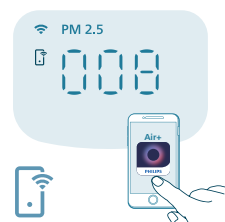

Režim ovládaný aplikáciou (A): Zariadenie pracuje v režime, ktorý je dostupný len prostredníctvom aplikácie, napríklad ďalšie manuálne rýchlosti ventilátora alebo iné režimy, ktoré boli prispôbené v aplikácii.

Poznámka: Režim ovládania aplikáciou je k dispozícii IBA prostredníctvom aplikácie po úspešnom pripojení k sieti Wi-Fi.

Používanie funkcie svetelných indikátorov



Ovládací panel sa vďaka svetelnému senzoru dokáže automaticky zapnúť, vypnúť a stmavnúť podľa okolitého osvetlenia.

Ovládací panel sa vypne alebo stmavne, keď je okolie tmavé. Môžete ho rozsvietiť stlačením akéhokoľvek tlačidla. Ak ho nebudete viac používať, všetky svetelné indikátory sa znova vypnú alebo stmavnú, aby sa prispôbili okolitému svetlu.

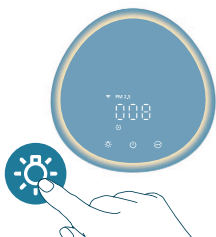

Stlačením tlačidla funkcie svetelných indikátorov môžete prepnúť do režimu lampy: príjemný svetelný krúžok okolo ovládacieho panela. Prispôbte si jas príjemného osvetlenia v aplikácii Air+.

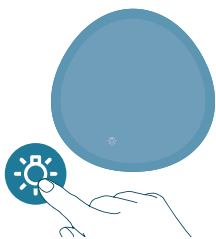

Všetky svetelné indikátory a ovládací panel môžete vypnúť aj stlačením tlačidla ☼. Všetky svetelné indikátory môžete aktivovať opätovným stlačením tlačidla.

Nastavenie detského zámku

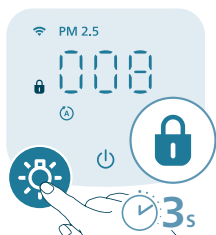

- 1 Na 3 sekundy stlačte tlačidlo ☼, čím aktivujete režim detského zámku.
 - Na obrazovke sa zobrazí 🔒.

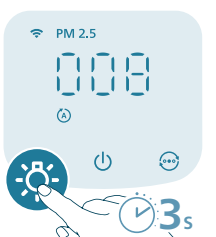

- 2 Na 3 sekundy stlačte tlačidlo ☼, čím deaktivujete režim detského zámku.
 - 🔒 zmizne z obrazovky.

Čistenie a údržba

Poznámka:

Pred začatím čistenia vždy odpojte zariadenie zo siete.

Nikdy neponárajte zariadenie do vody ani inej tekutiny.

Na čistenie akejkoľvek časti zariadenia nepoužívajte abrazívne, agresívne ani horľavé čistiace prostriedky, ako je bielidlo či alkohol.

Na čistenie filtra nepoužívajte žiadne kvapaliny (vrátane vody).

Nikdy sa nepokúšajte čistiť snímač častíc pomocou vysávača.

Plán čistenia

Frekvencia	Spôsob čistenia
V prípade potreby	Jemnou suchou handričkou utrite plastovú časť zariadenia
	Vyčistite kryt výstupu vzduchu
Každé dva mesiace	Snímač častíc vyčistite suchou vatovou tyčinkou
 sa zobrazí na obrazovke	Vyčistite povrch filtra

Čistenie tela čističa vzduchu

Vnútrotnú aj vonkajšiu časť čističa vzduchu pravidelne čistite, aby sa v nich nehromadil prach.

- 1 Na čistenie vnútornej a vonkajšej časti čističa vzduchu použite mäkkú, suchú handričku.
- 2 Aj výstup vzduchu je možné čistiť suchou mäkkou handričkou.

Čistenie snímača častíc

V záujme zachovania optimálnej funkčnosti zariadenia odporúčame čistiť snímač častíc každé 2 mesiace.

Ak sa čistič vzduchu používa v prašnom prostredí, môže byť potrebné častejšie čistenie.

Ak je úroveň vlhkosti v miestnosti veľmi vysoká, môže sa na snímači častíc kondenzovať para a svetelný indikátor kvality vzduchu môže signalizovať horšiu kvalitu vzduchu aj napriek tomu, že kvalita vzduchu je v skutočnosti dobrá. Ak k tomu dôjde, vyčistite snímač častíc.

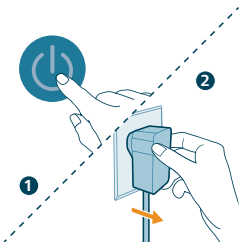

- 1 Vypnite čistič vzduchu a odpojte ho od elektrickej zásuvky.

2 Otvorte kryt snímača kvality vzduchu.

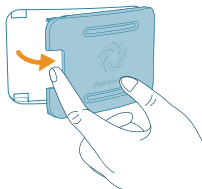

3 Snímač častíc vyčistite vlhkou vatovou tyčinkou.

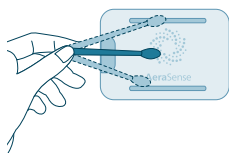

4 Suchou vatovou tyčinkou osušte všetky súčasti.

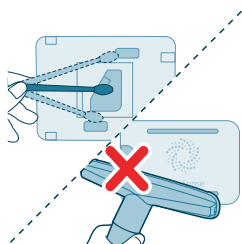

5 Zatvorte snímač kvality vzduchu.



Čistenie povrchu filtrov

Keď sa na obrazovke zobrazí upozornenie na čistenie filtra , vyčistite povrch filtrov vysávačom.

Poznámka: Osobám, ktoré sú alergické na prach, peľ, domáce zvieratá alebo plesne, odporúčame, aby nevymieňali filtre sami alebo aby prijali ochranné opatrenia, ako je nosenie rúška a rukavíc.



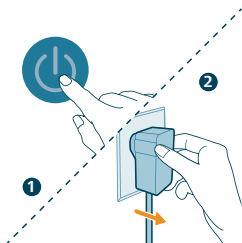

1 Vypnite čistič vzduchu a odpojte ho od elektrickej zásuvky.

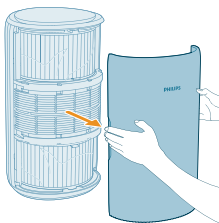

2 Potiahnutím zložte predný kryt zariadenia.

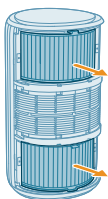

3 Zo zariadenia vytiahnite filtre.

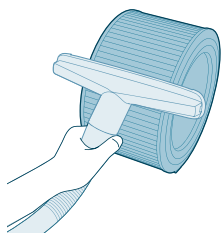

4 Povrch filtrov vyčistite vysávačom.

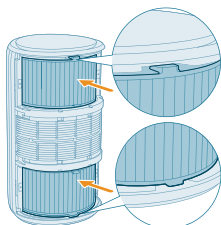

5 Filtre zasuňte späť do zariadenia.



6 Opätovne nasadíte predný kryt.

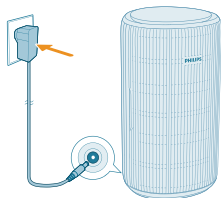

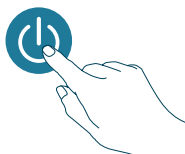

7 Pripojte adaptér čističa vzduchu do elektrickej zásuvky.

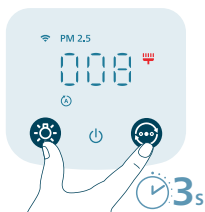

8 Stlačením tlačidla  zapnite zariadenie.



9 Na 3 sekundy stlačte tlačidlá  a , čím resetujete počítadlo životnosti filtra.

- Počítadlo životnosti filtra môžete resetovať aj prostredníctvom aplikácie Air+.
- Po úspešnom resetovaní zmizne z obrazovky upozornenie na čistenie filtra.



10 Po výmene filtrov si dôkladne umyte ruky.

Výmena filtrov

Pochopenie blokovania na zaistenie zdravého vzduchu

Tento čistič vzduchu je vybavený indikátorom výmeny filtra, aby bol zaručený optimálny stav filtra čistenia vzduchu počas prevádzky čističa vzduchu. Keď bude potrebné vymeniť filtre, upozornenie na výmenu filtra  sa rozsvieti načerveno.

Ak filtre nevymeníte včas, čistič vzduchu sa vypne a automaticky sa zablokuje, aby tak ochránil kvalitu vzduchu v miestnosti. Čo najskôr vymeňte filtre.

Výmena filtrov

Poznámka:

Filtre nie sú umývateľné ani opakovane použiteľné.

Pred výmenou filtrov čistič vzduchu vždy vypnite a odpojte od elektrickej zásuvky.

Keď sa na obrazovke zobrazí upozornenie na výmenu filtra , vymeňte filter (FY3200).

Poznámka: Osobám, ktoré sú alergické na prach, peľ, domáce zvieratá alebo plesne, odporúčame, aby nevymieňali filtre sami alebo aby prijali ochranné opatrenia, ako je nosenie rúška a rukavíc.

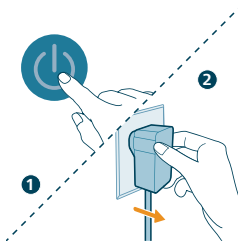

1 Vypnite čistič vzduchu a odpojte ho od elektrickej zásuvky.

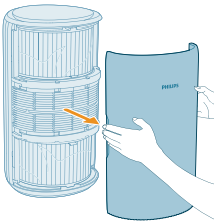

2 Potiahnutím zložte predný kryt zariadenia.

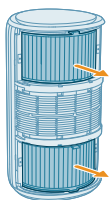

3 Zo zariadenia vytiahnite filtre. Použité filtre zlikvidujte.

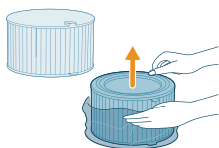

4 Odstráňte z nových filtrov všetok obalový materiál.

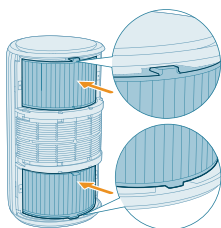

5 Nové filtre vložte späť do zariadenia.

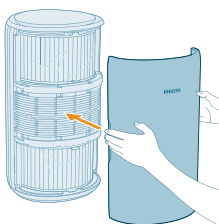

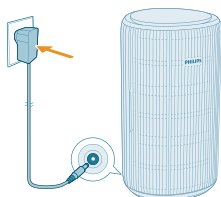

6 Opätovne nasadte predný kryt.

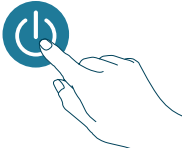

7 Pripojte adaptér čističa vzduchu do elektrickej zásuvky.

8 Stlačením tlačidla  zapnete zariadenie.



9 Na 3 sekundy stlačte tlačidlá  a  a resetujte počítadlo životnosti filtra.

- Životnosť filtra môžete resetovať aj prostredníctvom aplikácie Air+.
- Po úspešnom resetovaní zmizne z obrazovky upozornenie na výmenu filtra.

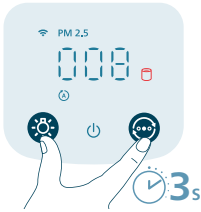

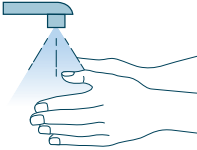

10 Po výmene filtrov si dôkladne umyte ruky.



Poznámka: K filtrom nečuchajte, pretože sú v ňom zhromaždené znečisťujúce látky zo vzduchu.

Vynulovanie filtra

Filtre môžete vymeniť ešte skôr, než sa na obrazovke zobrazí upozornenie na výmenu filtra (). Po výmene filtrov je potrebné manuálne vynulovať počítadlo životnosti filtra.

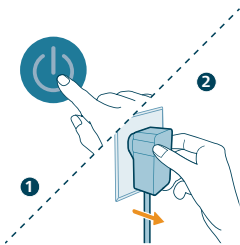

1 Stlačením tlačidla  zariadenie vypnete. Spotrebič odpojte zo zásuvky.

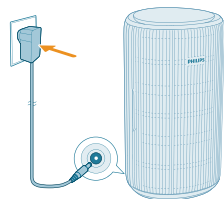

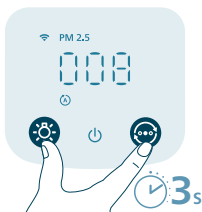

- 2 Uistite sa, že je zariadenie úplne odpojené od elektrickej siete, a potom vložte napájací adaptér do zásuvky.



- 3 V priebehu 15 sekúnd po zapnutí napájania stlačte a na 3 sekundy podržte tlačidlá  a , čím sa vynuluje počítadlo životnosti filtra.



Odkladanie

- 1 Vypnite čistič vzduchu a odpojte ho od elektrickej zásuvky.
- 2 Vyčistite čistič vzduchu a povrch filtrov (pozrite si kapitolu „Čistenie a údržba“).
- 3 Pred uskladnením nechajte všetky časti dôkladne vyschnúť na vzduchu.
- 4 Filtre zabaľte do vzduchotesných plastových vreciek.
- 5 Čistič vzduchu a filtre skladujte na chladnom a suchom mieste.
- 6 Po manipulácii s filtrami si vždy dôkladne umyte ruky.

Riešenie problémov

Táto kapitola uvádza najbežnejšie problémy, s ktorými by ste sa pri používaní spotrebiča mohli stretnúť. Ak na základe nižšie uvedených pokynov nedokážete problém vyriešiť, obráťte sa na stredisko služieb zákazníkom vo vašej krajine.

Problém	Možné riešenie
Zariadenie nefunguje správne.	Skontrolujte, či je predný kryt správne nasadený. V opačnom prípade z bezpečnostných dôvodov zariadenie prestane fungovať.
	Výstraha na výmenu filtra svieti, no príslušný filter ste nevymenili. Následkom toho je zariadenie teraz zablokované. V takomto prípade vymeňte filter a vynulujte počítadlo životnosti filtra.
Prúd vzduchu z výstupu vzduchu je podstatne slabší než predtým.	Povrch filtra je znečistený. Vyčistite povrch filtra (pozrite si kapitolu „Čistenie a údržba“).
Kvalita vzduchu sa nezlepšuje aj napriek tomu, že je zariadenie zapnuté dlhšiu dobu.	Skontrolujte, či je z filtrov odstránený baliaci materiál.

	Uistite sa, že oba filtre (FY3200) sú správne vložené.
	Miestnosť je veľká alebo je kvalita vonkajšieho vzduchu zlá.
	Optimálny výkon čistenia zaistíte zatvorením dverí a okien počas prevádzky čističa vzduchu.
	V miestnosti sú interné zdroje znečistenia. Napríklad dym z cigariet, varenia, vonnej tyčinky.
	Životnosť filtrov sa blíži ku koncu. Vymeňte filter za nový.
Zo zariadenia sa uvoľňuje zvláštny zápach.	Pri prvých použitíach môže zo zariadenia vychádzať zápach plastu. Ide o bežný jav. Ak však zo zariadenia vychádza zápach ako po spálení aj po odstránení filtra, kontaktujte predajcu výrobkov značky Philips alebo autorizované servisné stredisko Philips. Filter môže z dôvodu absorpcie vzduchu v interiéri po určitej dobe používania vytvárať zápach. Odporúča sa, aby ste filter znova aktivovali uložením na priame slnečné svetlo, aby ste ho mohli znova použiť. Ak je zápach stále prítomný, vymeňte filtre.
Zariadenie je mimoriadne hlučné.	Ide o normálny jav počas prevádzky zariadenia v režime turbo. Zariadenie bude bežať pri vysokých otáčkach pri slabej kvalite vzduchu, dôsledkom čoho bude vydávať viac hluku. Ak zariadenie používate v spálni počas noci, vyberte otáčky režimu spánku. Ak zariadenie vydáva nezvyčajné zvuky, obráťte sa na Stredisko starostlivosti o zákazníkov vo svojej krajine.
Zariadenie stále signalizuje, že je potrebné vymeniť filtre, ale už to bolo urobené.	Zrejme ste nevynulovali počítadlo životnosti filtra. Zapnite zariadenie. Následne zároveň stlačte a podržte tlačidlá  a  na 3 sekundy.
Na obrazovke sa zobrazuje chybový kód „E1“.	Motor má poruchu. Obráťte na Stredisko starostlivosti o zákazníkov vo svojej krajine.
Nastavenie siete Wi-Fi nie je úspešné.	Uistite sa, že smartfón je pripojený k 2,4 GHz (domácej) sieti Wi-Fi, a nie k 5 GHz sieti Wi-Fi alebo verejnej sieti Wi-Fi. Na úspešné spárovanie odporúčame pred začatím procesu párovania vypnúť mobilné dáta. Uistite sa, že sú povolené nasledujúce oprávnenia: „Poloha“, „Úložisko“, „Bluetooth“ a „Miestna sieť“ v smartfóne. Po úspešnom nastavení siete Wi-Fi môžete podľa potreby zmeniť nastavenia oprávnení. Kontrolujte, či ste zadali správne heslo siete Wi-Fi. V hesle sa rozlišujú veľké a malé písmená, jeho dĺžka je obmedzená na 63 znakov. Špeciálne symboly nie sú akceptované. Kontrolujte, či je názov domácej siete Wi-Fi správny. V názve siete sa rozlišujú malé a veľké písmená.

Ak v smartfóne používate sieť VPN, pred spustením procesu párovania ju vypnite.

Ak je na vašom smerovači nastavený zoznam povolených položiek na blokovanie párovania, vypnite ho, aby ste zabezpečili úspešné pripojenie.

Uistite sa, že sa zariadenie aj smartfón nachádzajú vo vzdialenosti do 10 metrov od smerovača.

Skontrolujte, či bola aplikácia aktualizovaná na najnovšiu verziu.

Ak chcete zabezpečiť silné pripojenie k sieti Wi-Fi, neumiestňujte zariadenie do blízkosti iných elektronických zariadení, zdrojov jasného svetla alebo signálnych staníc, ktoré môžu spôsobovať rušenie. Ak sa vyskytnú problémy s pripojením, odsuňte zariadenie od týchto zdrojov a pokúste sa ho znova pripojiť k sieti Wi-Fi.

Podrobné a aktuálne tipy na riešenie problémov nájdete v časti Pomocník v aplikácii.

Záruka a podpora

Spoločnosť Versuni poskytuje na tento produkt po zakúpení dvojročnú záruku. Táto záruka sa nevzťahuje na chyby v dôsledku nesprávneho používania alebo nedostatočnej údržby. Naša záruka nemá vplyv na vaše zákonné práva spotrebiteľa. Ak potrebujete ďalšie informácie alebo uplatniť záruku, navštívte náš web www.philips.com/support.

Objednanie dielov alebo príslušenstva

Ak potrebujete vymeniť nejaký diel alebo si chcete zakúpiť ďalší diel, navštívte predajcu značky Philips alebo stránku www.philips.com/support.

Ak máte pri nákupe dielov problémy, kontaktujte Stredisko starostlivosti o zákazníka spoločnosti Philips vo vašej krajine.

Važno

Pre upotrebe aparata pažljivo pročitajte ovaj korisnički priručnik i sačuvajte ga za buduće potrebe.

Da biste obezbedili najbolje performanse, preporučujemo da prečišćivač nadogradite na najnoviju verziju firmvera. Tu nadogradnju možete da obavite pomoću aplikacije Air+.

Opasnost

- Da biste izbegli opasnost od strujnog udara i/ili požara, nemojte da čistite aparat vodom ili bilo kojom drugom tečnošću, kao ni (zapaljivim) deterdžentom. Takođe nemojte da dozvolite da prodru u aparat.
- Oko aparata nemojte da prskate zapaljive materije, poput insekticida ili parfema.

Upozorenje

- Pre uključivanja aparata proverite da li napon naznačen na aparatu odgovara naponu lokalne mreže.
- Ako je kabl za napajanje oštećen, uvek mora da ga zameni kompanija Philips, ovlašćeni Philips servisni centar ili na sličan način kvalifikovane osobe kako bi se izbegla opasnost.
- Nemojte da koristite aparat ako je oštećen adapter, kabl za napajanje ili sam aparat.
- Treba da se koristi samo sa adapterom koji se isporučuje sa aparatom.
- Ovaj aparat mogu da koriste deca starija od 8 godina i osobe sa smanjenim fizičkim, senzornim ili mentalnim sposobnostima, ili nedostatkom iskustva i znanja, pod uslovom da su pod nadzorom ili da su dobile uputstva za bezbednu upotrebu aparata i da razumeju moguće opasnosti.
- Deca ne bi trebalo da se igraju aparatom.
- Deca ne bi trebalo da čiste aparat niti da ga održavaju bez nadzora.
- Nemojte blokirati ulaz i izlaz vazduha, npr. tako što ćete nešto spustiti na izlaz za vazduh ili ispred ulaza za vazduh.
- Uverite se da strani predmeti neće upasti u aparat kroz izlaz za vazduh.
- Standardni Wi-Fi interfejs je zasnovan na 802.11b/g/n/ax vezi na 2,4 GHz sa maksimalnom izlaznom snagom od 64 mW EIRP.
- Bluetooth verzija 5.2 (LE) na frekvenciji 2,4 GHz sa RF izlazom manjim od 10 mW EIRP.
- Preporučujemo da osobe koje su alergične na prašinu, polen, kućne ljubimce ili bud ne menjaju filtere samostalno ili da primene mere zaštite, poput maske i rukavica.

Oprez

- Preporučujemo da osobe koje su alergične na prašinu, polen, kućne ljubimce ili bud ne menjaju filtere samostalno ili da primene mere zaštite, poput maske i rukavica. Ovaj uređaj nije zamena za odgovarajuću ventilaciju, redovno usisavanje ili upotrebu aspiratora ili ventilatora pri kuvanju.
- Aparat uvek postavite i koristite na suvoj, stabilnoj, ravnoj i horizontalnoj površini.

- Ostavite bar 20 cm slobodnog prostora oko aparata i bar 30 cm slobodnog prostora iznad aparata.
- Nemojte da stojite niti da sedite na aparatu. Nemojte ništa da stavljate na aparat.
- Nemojte da stavljate aparat direktno ispod klima-uredaja da biste sprečili da kondenzacija kaplje u aparat.
- Koristite isključivo originalne Philips filtere namenjene baš za ovaj aparat. Nemojte da koristite nikakve druge filtere.
- Sagorevanje filtera može da izazove nepopravljivu opasnost po ljude i/ili da ugrozi druge živote. Nemojte da koristite filter kao gorivo ili u slične svrhe.
- Trudite se da ne udarite aparat (naročito ulaz i izlaz vazduha) čvrstim predmetima.
- Nemojte stavljati prste ili predmete u izlaz ili ulaz za vazduh da biste sprečili telesne povrede ili kvarove na aparatu.
- Nemojte koristiti aparat pošto ste prethodno upotreбили neki sprej protiv insekata niti na mestima sa mirišljivim štapićima ili hemijskim isparenjima.
- Nemojte koristiti aparat pored aparata na gas, grejnih tela ili kamina.
- Uvek isključite aparat sa strujne mreže kada želite da ga premestite, očistite, zamenite filter ili obavite održavanje.
- Aparat je namenjen samo za kućnu upotrebu pod normalnim uslovima rada.
- Nemojte da koristite aparat u vlažnim okruženjima niti u okruženjima sa visokom ambijentalnom temperaturom, kao što je kupatilo, odnosno u prostorijama sa velikim temperaturnim promenama.
- Ovaj aparat ne uklanja ugljen-monoksid (CO) niti radon (Rn). Ne može da se koristi kao bezbednosni aparat u slučaju nezgoda sa procesima sagorevanja i opasnim hemikalijama.

Elektromagnetna polja (EMF)

Ovaj aparat usklađen je sa primenjivim standardima i propisima u vezi sa izlaganjem elektromagnetnim poljima.

Recikliranje



Ovaj simbol ukazuje na to da ovaj proizvod ne sme da se odlaže sa običnim kućnim otpadom (2012/19/EU).

Pratite propise svoje zemlje za zasebno prikupljanje otpadnih električnih i elektronskih proizvoda. Pravilno odlaganje doprinosi sprečavanju negativnih posledica po životnu sredinu i zdravlje ljudi.

Jedinice filtera nisu namenjene za pranje niti za reciklažu, iskorišćene jedinice filtera odložite u skladu sa lokalnim propisima.

Pojednostavljena EU deklaracija o usklađenosti

DAP B.V. ovim putem izjavljuje da je radio oprema tipa AC3210/AC3220/AC3221 usklađena sa direktivom 2014/53/EU. Ceo tekst deklaracije o usklađenosti za EU dostupan je na sledećoj internet adresi: www.philips.com.

Vaš prečišćivač vazduha

Čestitamo na kupovini i dobro došli u Philips!

Da biste na najbolji način iskoristili podršku koju nudi kompanija Philips, registrujte proizvod na www.philips.com/support.

Pregled proizvoda

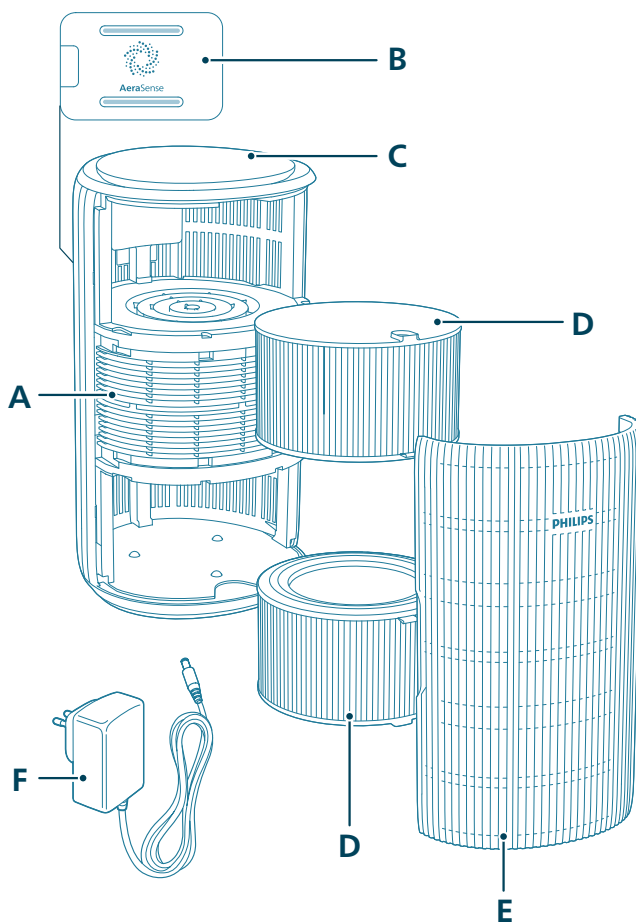

A	Otvor za izlaz vazduha	D	Filter (FY3200)
B	Senzor za čestice	E	Prednji poklopac
C	Kontrolna tabla	F	Adapter (KA4801A-2402000EU)

Pregled komandi

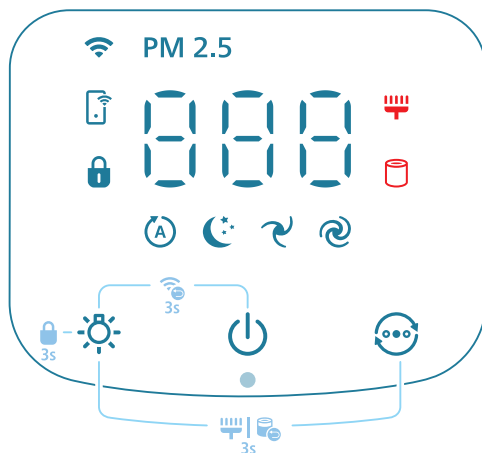

Kontrolna dugmad:

	Dugme za uključivanje/isključivanje		Dugme za funkciju svetla
	Dugme za promenu režima		

Pritisnite i držite dugmad 3 sekunde:

	Dečija brava		Wi-Fi resetovanje
	Resetovanje filtera		

Panel ekrana:

	Automatski režim		Srednji režim
	Režim za spavanje		Turbo režim
	Wi-Fi indikator	PM2.5	PM2.5 prikaz
	Režim upravljanja pomoću aplikacije		Indikator dečije brave
	Upozorenje za čišćenje filtera		Upozorenje za zamenu filtera

Napomena:

Senzor svetla se nalazi ispod dugmeta za uključivanje. Pobrinite se da ga drugi predmeti ne blokiraju.

Kako početi

Instaliranje filtera

Uklonite svu ambalažu sa filtera pre upotrebe.

Napomena: Proverite da li je prečišćivač vazduha isključen iz zidne utičnice pre instaliranja filtera.

- 1 Povucite prednji poklopac i skinite ga sa aparata.



- 2 Izvucite filtere iz aparata.

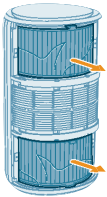

- 3 Uklonite svu ambalažu filtera za prečišćavanje vazduha.

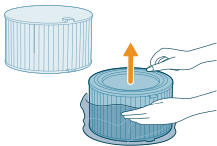

- 4 Vratite filtere u aparat.

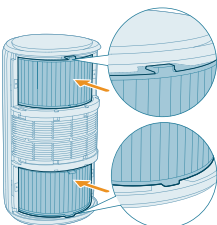



5 Vratite prednji poklopac na mesto.

Povezivanje na napajanje

Upozorenje: Rizik od strujnog udara! Kada isključujete adapter za napajanje, uvek povucite utikač iz utičnice. Nikad nemojte da vučete kabl.

Povežite adapter za napajanje na:

- Prvo na utikač za napajanje na aparatu.
- Zatim u zidnu utičnicu.

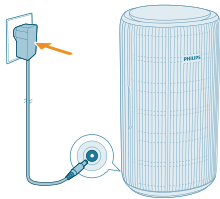

Razumevanje Wi-Fi indikatora

Status Wi-Fi ikone

Treperi narandžasto

Svetli narandžasto

Treperi belo

Svetli belo

Isključen

Status Wi-Fi veze

Povezivanje sa pametnim telefonom

Uspostavljena je veza sa pametnim telefonom

Povezivanje na server

Uspostavljena je veza sa serverom

Wi-Fi funkcija je onemogućena ili su svetla uređaja isključena

Wi-Fi veza

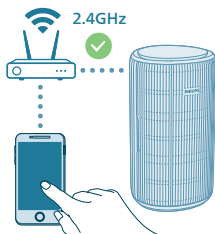
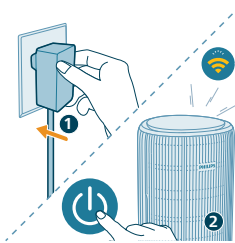

Prvo podešavanje Wi-Fi veze

1 Preuzmite i instalirajte aplikaciju Philips „Air+“ sa portala App Store ili Google Play.

2 Uključite utikač prečišćivača vazduha u strujnu utičnicu i pritisnite dugme za napajanje da biste uključili prečišćivač vazduha.

- Wi-Fi indikator  prvi put treperi narandžasto.

3 Proverite da li je pametni telefon ili tablet uspešno povezan na Wi-Fi mrežu.

Napomena:

Omogućite Bluetooth funkciju na pametnom telefonu da biste osigurali glatko uparivanje.

Uverite se da je pametni telefon povezan na (kućnu) Wi-Fi mrežu od 2,4 GHz, a ne na Wi-Fi mrežu od 5 GHz ili na javnu Wi-Fi mrežu. Da bi uparivanje bilo uspešno, predlažemo da isključite mobilne podatke pre pokretanja procesa uparivanja.

4 Pokrenite aplikaciju Philips „Air+“ i kliknite na „Add a device“ (**Dodaj uređaj**) ili pritisnite dugme „+“ na ekranu. Pratite uputstva na ekranu da biste povezali prečišćivač vazduha na mrežu.

- Nakon uspešnog povezivanja, indikator Wi-Fi mreže stalno svetli belom bojom.

Napomena:

Ovo uputstvo važi samo za prvo podešavanje prečišćivača vazduha. Kao i ako se mreža promeni ili je potrebno ponovo obaviti podešavanje.

Ako želite da povežete više prečišćivača vazduha sa pametnim telefonom ili tabletom, prečišćivač možete da dodate putem aplikacije na drugim pametnim telefonima bez resetovanja Wi-Fi veze na uređaju.

Proverite da li je razdaljina između pametnog telefona ili tableta i prečišćivača vazduha manja od 10 metara bez prepreka.

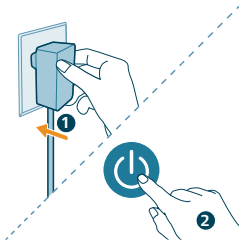

Resetovanje Wi-Fi veze

1 Uključite utikač prečišćivača vazduha u strujnu utičnicu i pritisnite  da biste uključili prečišćivač vazduha.

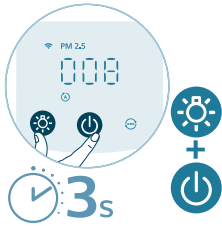

2 Istovremeno pritisnite dugmad  i  i zadržite 3 sekunde dok ne čujete zvučni signal.

- Prečišćivač vazduha prelazi u režim uparivanja.
- Wi-Fi indikator  treperi narandžasto.

3 Pratite korake 3–4 iz odeljka „Prvo podešavanje Wi-Fi veze“.

Korišćenje prečišćivača vazduha

Razumevanje indikatora kvaliteta vazduha

Nakon uključivanja, prečišćivač vazduha će početi da skenira kvalitet vazduha. Nakon približno 30 sekundi, senzor za čestice bira boju koja odgovara kvalitetu okolnog vazduha u pogledu čestica u vazduhu.

Boja indikatora kvaliteta vazduha određuje se na osnovu PM2.5 i očitavanja.

PM2.5

Tehnologija prepoznavanja AeraSense precizno prepoznaje i brzo reaguje čak i na najmanje promene čestica u vazduhu. Pruža vam sigurnost uz PM2.5 informacije u realnom vremenu.

Većina zagađivača u zatvorenom spada u kategoriju PM2.5 – koja se odnosi na čestice zagađivača u vazduhu manje od 2,5 mikrometara. Uobičajeni izvori finih čestica u zatvorenom su duvanski dim, kuvanje, gorenje sveća. Neke bakterije u vazduhu i najmanje spore budi, alergeni od kućnih ljubimaca i grinje takode spadaju u kategoriju PM2.5.

PM2.5 nivo	Boja indikatora kvaliteta vazduha	Nivo kvaliteta vazduha
≤12	Plavo	Dobar
13–35	Plavo-ljubičasta	Zadovoljavajući
36–55	Ljubičasto-crvena	Loš
>55	Crveno	Veoma loš

Uključivanje i isključivanje

Napomena:

Za optimalne performanse prečišćavanja, zatvorite vrata i prozore.

Držite zavese dalje od ulaza i izlaza za vazduh.

1 Uključite utikač prečišćivača vazduha u zidnu utičnicu.

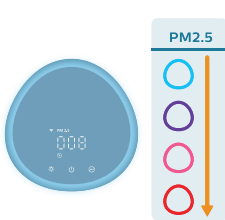
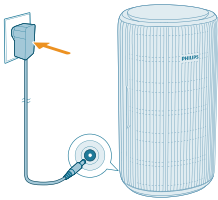

2 Pritisnite dugme za napajanje da biste uključili prečišćivač vazduha.

- Prečišćivač vazduha se oglašava zvučnim signalom.
- **---** se prikazuje na ekranu tokom zagrevanja. Zatim prečišćivač vazduha prikazuje nivo PM2.5 nakon merenja kvaliteta vazduha.
- Prečišćivač vazduha radi u automatskom režimu dok se na ekranu prikazuje PM2.5.

3 Ponovo pritisnite dugme za napajanje da biste isključili prečišćivač vazduha.

Napomena: Ako prečišćivač vazduha ostane povezan u zidnu utičnicu nakon što ga isključite, pri sledećem uključivanju će raditi sa prethodnim postavkama.

Promena postavke režima

Možete da odaberete **automatski režim**, **srednji režim**, **turbo režim** ili **režim za spavanje** tako što ćete pritisnuti dugme za promenu režima. Dodatne režime rada možete da izaberete u aplikaciji Air+.

Automatski režim (Ⓜ): Prečišćivač vazduha automatski podešava brzinu ventilatora u skladu sa kvalitetom vazduha u okruženju.

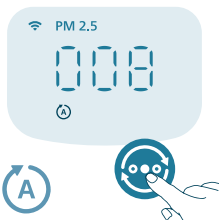

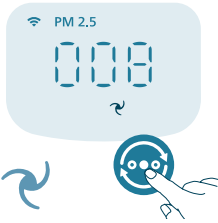

Srednji režim (🌀): U srednjem režimu prečišćivač vazduha radi srednjom brzinom.



Turbo režim (🌀): Prečišćivač vazduha radi na najvećoj brzini.

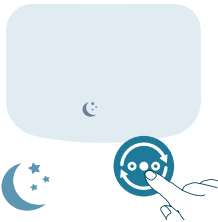

Režim za spavanje (🌙): Prečišćivač vazduha radi tiho na maloj brzini. Ekran se isključuje nakon 3 sekunde.

- **Režim za spavanje za osobe sa alergijama:** Ovaj režim možete da omogućite u aplikaciji Air+. Režim za spavanje za osobe sa alergijama pretvara režim za spavanje u snažniji režim kada vam je to potrebno. Kada ga omogućite, režim za spavanje automatski prilagodava brzinu ventilatora na sličan način kao u automatskom režimu, održavajući nivo zvuka na niskom nivou. Ovaj režim je idealan za osobe koje žele veći učinak noću u odnosu na standardni režim za spavanje.



Režim upravljanja pomoću aplikacije (📱): Aparat radi u režimu koji je dostupan isključivo preko aplikacije, kao što su dodatne ručne brzine ventilatora ili drugi režimi koji su prilagođeni u aplikaciji.

Napomena: Režim upravljanja pomoću aplikacije dostupan je SAMO preko aplikacije nakon uspešnog uspostavljanja Wi-Fi veze.

Korišćenje funkcije svetla



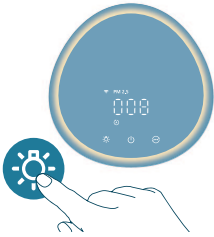

Zahvaljujući senzoru svetla, kontrolna tabla može automatski da se uključi, isključi ili priguši u skladu sa ambijentalnim osvetljenjem.

Kontrolna tabla će biti isključena ili prigušena kada je ambijentalno svetlo slabo. Možete da pritisnete bilo koje dugme da biste aktivirali sva svetla. Zatim, ako nema dodatnih radnji, sva svetla će se ponovo isključiti ili prigušiti u skladu sa ambijentalnim osvetljenjem.



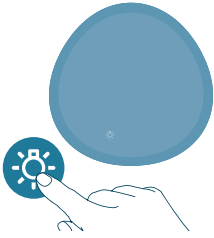

Možete da pritisnete dugme za funkciju svetla da biste prešli na režim lampe: ugodan prsten koji svetli oko kontrolne table. Prilagodite osvetljenost ugodnog svetla u aplikaciji Air+.



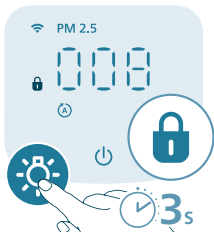

Možete da pritisnete dugme  da biste isključili sve indikatore i kontrolnu tablu. Pritisnite opet dugme da biste aktivirali sve indikatore.

Podešavanje dečije brave



- 1 Pritisnite dugme  i zadržite ga 3 sekunde da biste aktivirali dečiju bravu.
 -  se prikazuje na ekranu.



- 2 Ponovo pritisnite dugme  i držite ga 3 sekunde da biste deaktivirali dečiju bravu.
 -  nestaje sa ekrana.

Čišćenje i održavanje

Napomena:

Aparat uvek isključite iz napajanja pre nego što počnete sa čišćenjem.

Nikada nemojte da uranjate aparat u vodu ili neku drugu tečnost.

Nikada nemojte da koristite abrazivna, agresivna ili zapaljiva sredstva za čišćenje, kao što je izbeljivač ili alkohol, za čišćenje bilo kojeg dela aparata.

Nikada nemojte da koristite nikakve tečnosti (uključujući vodu) za čišćenje filtera.

Nemojte da pokušavate da čistite senzor za čestice usisivačem.

Raspored čišćenja

Učestalost	Metod čišćenja
Kada je potrebno	Obrišite plastični deo aparata mekom, suvom krpom
	Očistite poklopac izlaza za vazduh
Svaka dva meseca	Očistite senzor za čestice suvim štapićem sa vatom
 se prikazuje na ekranu	Očistite površinu filtera

Čišćenje kućišta prečišćivača vazduha

Redovno čistite unutrašnjost i spoljašnjost prečišćivača vazduha da biste sprečili sakupljanje prašine.

- 1 Mekom, suvom krpom očistite unutrašnjost i spoljašnjost prečišćivača vazduha.
- 2 Izlaz za vazduh takode možete da očistite suvom, mekom krpom.

Čišćenje senzora za čestice

Očistite senzora za čestice na svaka 2 meseca radi optimalnog funkcionisanja aparata.

Ako se prečišćivač vazduha koristi u prašnjavom okruženju, može da bude potrebno češće čišćenje.

Ako je nivo vlažnosti u prostoriji veoma visok, može da dođe do stvaranja kondenzacije na senzoru za čestice, a indikator kvaliteta vazduha može da pokazuje loš kvalitet, iako je on u stvari dobar. Ako dođe do toga, očistite senzora za čestice.

- 1 Isključite prečišćivač vazduha i isključite ga iz zidne utičnice.

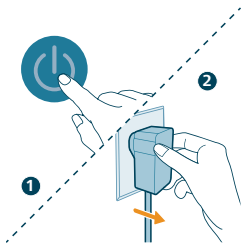

2 Otvorite poklopac senzora za kvalitet vazduha.



3 Očistite senzor za čestice vlažnim štapićem sa vatom.

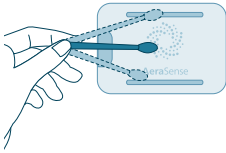

4 Temeljno osušite sve delove suvim štapićem sa vatom.

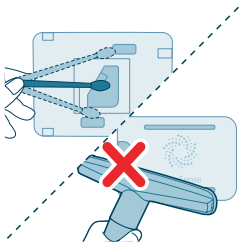

5 Zatvorite senzor za kvalitet vazduha.



Čišćenje površine filtera

Kada se upozorenje za čišćenje površine filtera  prikaže na ekranu, očistite površinu filtera usisivačem.

Napomena: Preporučujemo da osobe koje su alergične na prašinu, polen, kućne ljubimce ili bud ne menjaju filtere samostalno ili da primene mere zaštite, poput nošenja maske i rukavica.



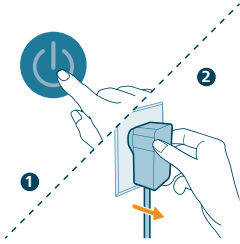

1 Isključite prečišćivač vazduha i isključite ga iz zidne utičnice.



2 Povucite prednji poklopac i skinite ga sa aparata.

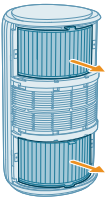

3 Izvucite filtere iz aparata.

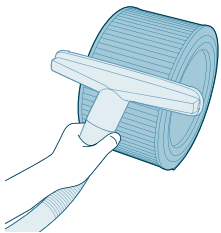

4 Očistite površinu filtera usisivačem.

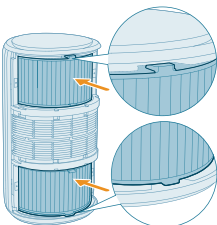

5 Vratite filtere u aparat.



6 Vratite prednji poklopac na mesto.

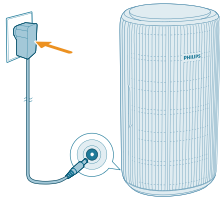

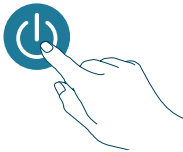

7 Uključite adapter prečišćivača vazduha u zidnu utičnicu.

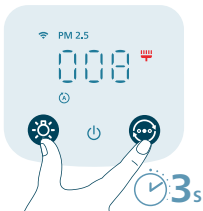

8 Pritisnite dugme  da biste uključili aparat.



9 Pritisnite dugmad  i  i držite 3 sekunde da biste resetovali vreme za čišćenje filtera.

- Vreme za čišćenje filtera možete da resetujete i putem aplikacije Air+.
- Nakon uspešnog resetovanja, upozorenje za čišćenje filtera nestaje sa ekrana.



10 Temeljno operite ruke nakon čišćenja filtera.

Zamena filtera

Razumevanje blokade za zaštitu zdravog vazduha

Ovaj prečišćivač vazduha ima indikator za zamenu filtera koji garantuje da je filter za prečišćavanje vazduha u optimalnom stanju kada prečišćivač vazduha radi. Kada je potrebno zameniti filter, upozorenje za zamenu filtera  svetli crveno.

Ako filtere ne zamenite na vreme, prečišćivač vazduha će prestati da radi i automatski će se zaključati radi zaštite kvaliteta vazduha u prostoriji. Zamenite filtere što je pre moguće.

Zamena filtera

Napomena:

Filteri ne mogu da se peru niti ponovo da se koriste.

Uvek isključite prečišćivač vazduha i isključite ga iz zidne utičnice pre zamene filtera.

Kada se upozorenje za zamenu filtera  prikaže na ekranu, zamenite filter (FY3200).

Napomena: Preporučujemo da osobe koje su alergične na prašinu, polen, kućne ljubimce ili bud ne menjaju filtere samostalno ili da primene mere zaštite, poput nošenja maske i rukavica.

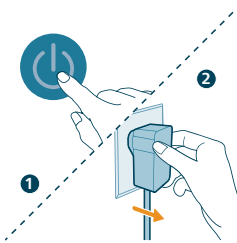

1 Isključite prečišćivač vazduha i isključite ga iz zidne utičnice.

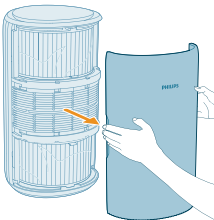

2 Povucite prednji poklopac i skinite ga sa aparata.

3 Izvucite filtere iz aparata. Bacite iskorišćene filtere.

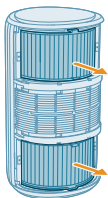

4 Uklonite svu ambalažu novih filtera.

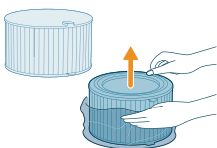

5 Stavite nove filtere u aparat.

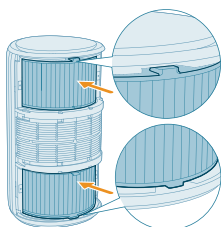

6 Vratite prednji poklopac na mesto.



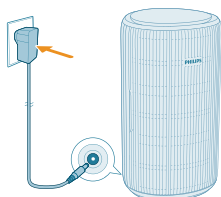

7 Uključite adapter prečišćivača vazduha u zidnu utičnicu.

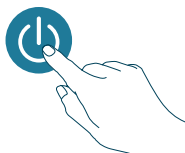

8 Pritisnite dugme  da biste uključili aparat.



9 Dodirnite dugmad  i  i držite 3 sekunde da biste resetovali brojač za radni vek filtera.

- Brojač za radni vek filtera možete da resetujete i putem aplikacije Air+.
- Nakon uspešnog resetovanja, upozorenje za zamenu filtera nestaje sa ekrana.

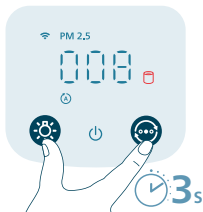

10 Temeljno operite ruke nakon zamene filtera.



Napomena: Nemojte da mirišete filtere zato što se u njima skupljaju zagađivači iz vazduha.

Resetovanje filtera

Filtere možete da zamenite čak i pre nego što se upozorenje za zamenu filtera () prikaže na ekranu. Nakon zamene filtera potrebno je da ručno resetujete brojač za radni vek filtera.

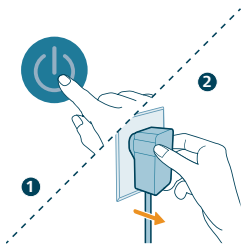

1 Pritisnite dugme  da biste isključili aparat. Isključite aparat iz zidne utičnice.

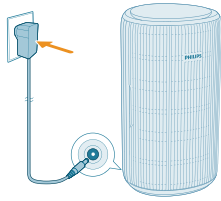

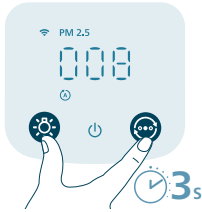

- Uverite se da je aparat potpuno isključen, a zatim stavite adapter za napajanje u zidnu utičnicu.



- U roku od 15 sekundi od uključivanja, pritisnite dugmad  i  i držite 3 sekunde da biste resetovali brojač za radni vek filtera.

Odlaganje

- Isključite prečišćivač vazduha i isključite ga iz zidne utičnice.
- Očistite prečišćivač vazduha i površinu filtera (pogledajte poglavlje „Čišćenje i održavanje“).
- Ostavite sve delove da se temeljno osuše na vazduhu pre odlaganja.
- Umotajte filtere u hermetički zatvorene plastične kese.
- Prečišćivač vazduha i filtere odložite na suvo i hladno mesto.
- Uvek temeljno operite ruke nakon rukovanja filterima.

Rešavanje problema

U ovom poglavlju ukratko su navedeni najčešći problemi do kojih može da dođe sa aparatom. Ako ne možete da rešite problem pomoću liste mogućih problema u nastavku, obratite se centru za korisničku podršku u svojoj zemlji.

Problem	Moguće rešenje
Aparat ne radi pravilno.	Proverite da li je prednji poklopac pravilno postavljen. Ako nije, aparat će prestati sa radom iz bezbednosnih razloga.
	Upozorenje za zamenu filtera svetli, ali niste zamenili odgovarajući filter. Kao rezultat toga, aparat je sada zaključan. U tom slučaju, zamenite filter i resetujte brojač za radni vek filtera.
Protok vazduha kroz izlaz za vazduh je značajno slabiji nego ranije.	Površina filtera je prljava. Očistite površinu filtera (pogledajte poglavlje „Čišćenje i održavanje“).
Kvalitet vazduha se ne popravlja iako aparat radi duže vreme.	Proverite da li je ambalaža uklonjena sa filtera.

	Proverite da li su dva filtera (FY3200) pravilno instalirana.
	Prostorija je velika ili je kvalitet spoljnog vazduha loš.
	Za optimalne performanse prečišćavanja, zatvorite vrata i prozore kada koristite prečišćivač vazduha.
	Postoje izvori zagađenja u zatvorenom. Na primer, duvanski dim, kuvanje, parfem.
	Filteri su došli do kraja radnog veka. Zamenite filter novim.
Aparat proizvodi čudan miris.	Tokom prvih nekoliko korišćenja aparat može da emituje miris plastike. To je normalno. Međutim, ako aparat emituje miris paljevine čak i kada uklonite filter, obratite se prodavcu kompanije Philips ili ovlašćenom Philips servisnom centru. Filter može da emituje miris nakon određenog vremena korišćenja usled apsorbovanja gasova u zatvorenom prostoru. Preporučuje se da ponovo aktivirate filter tako što ćete ga staviti na direktno sunčevo svetlo radi ponovne upotrebe. Ako se miris i dalje javlja, zamenite filtere.
Aparat je izuzetno glasan.	To je normalno ako aparat radi u režimu turbo.
	Aparat će raditi velikom brzinom kada je kvalitet vazduha loš, što će dovesti do većeg nivoa buke. Kada aparat koristite noću u spavaćoj sobi, odaberite brzinu za spavanje.
	Ako se čuje neuobičajen zvuk, obratite se centru za korisničku podršku u svojoj zemlji.
Aparat i dalje pokazuje da je potrebno da zamenim filtere, ali je to već obavljeno.	Možda niste resetovali brojač za radni vek filtera. Uključite aparat. Zatim dodirnite istovremeno  i  i držite 3 sekunde.
Kód greške „E1“ prikazuje se na ekranu.	Postoji kvar na motoru. Obratite se centru za korisničku podršku u svojoj zemlji.
Wi-Fi podešavanje nije uspešno obavljeno.	Uverite se da je pametni telefon povezan na (kućnu) Wi-Fi mrežu od 2,4 GHz, a ne na Wi-Fi mrežu od 5 GHz ili na javnu Wi-Fi mrežu. Da bi uparivanje bilo uspešno, predlažemo da isključite mobilne podatke pre pokretanja procesa uparivanja.
	Uverite se da su sledeće dozvole omogućene: „Lokacija“, „Odlaganje“, „Bluetooth“ i „Lokalna mreža“ na pametnom telefonu. Nakon uspešnog podešavanja Wi-Fi veze, postavke dozvola možete da promenite po želji.
	Proverite da li ste uneli ispravnu lozinku za Wi-Fi. Lozinka razlikuje mala i velika slova i ograničena je na 63 znaka. Specijalni simboli se ne prihvataju.
	Proverite da li je mrežni naziv kućne Wi-Fi mreže ispravan. Mrežni naziv prepoznaje mala i velika slova.
	Ako koristite VPN na pametnom telefonu, isključite ga pre nego što pokrenete proces uparivanja.

Ako je na ruteru podešena bela lista kako bi se blokiralo uparivanje, onemogućite belu listu da biste omogućili uspešno povezivanje.

Uverite se da su uređaj i pametni telefon u krugu od 10 metara od rutera.

Uverite se da je aplikacija ažurirana na najnoviju verziju.

Da biste omogućili jaku Wi-Fi vezu, izbegavajte da stavljate uređaj blizu drugih elektronskih uređaja, izvora jakog svetla ili signalnih stanica koje mogu da uzrokuju smetnje. Ako naidete na probleme sa povezivanjem, pomerite uređaj dalje od ovih izvora i pokušajte ponovo da ga povežete na Wi-Fi mrežu.

Pogledajte odeljak za pomoć u aplikaciji za sveobuhvatne i ažurirane savete za rešavanje problema.

Garancija i podrška

Versuni za ovaj proizvod pruža dve godine garancije nakon kupovine. Ova garancija nije važeća ukoliko kvar nastane usled nepravilnog korišćenja ili lošeg održavanja. Naša garancija ne utiče na vaša zakonska prava u skladu sa Zakonom o potrošačima. Za više informacija ili pokretanje garancije, posetite našu veb-stranicu www.philips.com/support.

Naručivanje delova ili dodatka

Ukoliko je potrebno da zamenite deo ili ako želite da kupite dodatni deo, obratite se prodavcu Philips proizvoda ili posetite www.philips.com/support. Ako imate problema sa nabavkom delova, obratite se centru za korisničku podršku kompanije Philips u svojoj zemlji.

Tärkeää

Lue tämä käyttöopas huolellisesti ennen käyttöä ja säilytä se myöhempiä tarvetta varten.

Varmista, että puhdistimen laiteohjelmisto on päivitetty uusimpaan versioon, jotta laite toimii parhaalla mahdollisella tavalla. Voit päivittää laitteen Air+ -sovelluksella.

Vaara

- Älä puhdisti laitetta vedellä tai muulla nesteellä tai (tulenaralla) puhdistusaineella tai päästä niitä laitteen sisään, sillä se voi aiheuttaa sähköiskun ja/tai tulipalon vaaran.
- Älä suihkuta laitteen lähellä mitään tulenarkaa ainetta, kuten hyönteismyrkkyä tai hajusteita.

Varoitus

- Tarkista, että laitteeseen merkitty käyttöjännite vastaa paikallista verkkojännitettä, ennen kuin liität laitteen pistorasiaan.
- Jos virtajohto on vahingoittunut, vaihdata se oman turvallisuutesi vuoksi Philipsillä, Philipsin valtuuttamassa huoltoliikkeessä tai muulla ammattitaitoisella korjaajalla.
- Älä käytä laitetta, jos pistokesovitin, johto tai itse laite on vaurioitunut.
- Laitteen kanssa saa käyttää vain sen mukana toimitettua sovintia.
- Laitetta voivat käyttää myös yli 8-vuotiaat lapset ja henkilöt, joiden fyysinen tai henkinen toimintakyky on rajoittunut tai joilla ei ole kokemusta tai tietoa laitteen käytöstä, jos heitä on neuvottu laitteen turvallisesta käytöstä tai tarjolla on turvallisen käytön edellyttämä valvonta ja jos he ymmärtävät laitteeseen liittyvät vaarat.
- Lasten ei saa antaa leikkiä laitteella.
- Lasten ei saa antaa puhdistaa tai huoltaa laitetta ilman valvontaa.
- Ilmanotto- ja ilmanpoistoaukkoja ei saa peittää esimerkiksi asettamalla esineitä niiden eteen.
- Varmista, että ilmanpoistoaukosta ei putoa vieraita esineitä laitteen sisään.
- Wi-Fi-vakiokäyttöliittymä, 802.11b/g/n/ax, 2,4 GHz, lähtöteho enintään 64 mW (EIRP).
- Bluetooth-versio 5.2 (LE), taajuus 2,4 GHz, RF-lähtöteho alle 10 mW (EIRP).
- Suosittelemme, että henkilöt, jotka ovat allergisia pölylle, siitepölylle, lemmikeille tai homeelle, eivät vaihda suodatinta itse edes suojakäsineitä tai maskia käyttämällä.

Huomio

- Suosittelemme, että henkilöt, jotka ovat allergisia pölylle, siitepölylle, lemmikeille tai homeelle, eivät vaihda suodatinta itse edes suojakäsineitä tai maskia käyttämällä. Tämä laite ei korvaa kunnollista ilmanvaihtoa, säännöllistä imurointia tai liesituulettimen käyttöä ruoanlaiton aikana.
- Säilytä ja käytä laitetta kuivalla, tukevalla, tasaisella ja vaakasuoralla alustalla.
- Jätä vähintään 20 cm vapaata tilaa laitteen ympärille ja vähintään 30 cm vapaata tilaa laitteen yläpuolelle.

- Älä istu tai seiso laitteen päällä. Älä aseta mitään laitteen päälle.
- Älä sijoita laitetta suoraan ilmastointilaitteen alapuolelle, jotta laitteeseen ei valu kondenssivettä.
- Käytä vain alkuperäisiä, tälle laitteelle tarkoitettuja Philips-suodattimia. Älä käytä muita suodattimia.
- Suodattimen syttyminen tuleen saattaa aiheuttaa peruuttamattomia terveyshaittoja ja olla hengenvaarallista. Älä käytä suodatinta polttoaineena tai vastaaviin tarkoituksiin.
- Älä kolhi laitetta kovilla esineillä. Vältä erityisesti ilmanotto- ja ilmanpoistoaukkojen kolhimista.
- Älä työnnä sormiasi tai mitään esineitä ilmanotto- tai ilmanpoistoaukkoon. Muutoin saatat saada vammoja tai laite saattaa vaurioitua.
- Älä käytä laitetta, kun olet käyttänyt savuavia hyönteiskarkotteita sisätiloissa. Älä myöskään käytä laitetta paikoissa, joissa on öljyjäämiä, palavia suitsukkeita tai kemikaalihöyryjä.
- Älä käytä laitetta kaasulaitteiden, lämmityslaitteiden tai tulisijojen läheisyydessä.
- Irrota laite aina pistorasiasta ennen sen siirtämistä, puhdistamista, suodattimen vaihtoa tai muita huoltotoimenpiteitä.
- Laite on tarkoitettu vain kotitalouksien normaaleihin käyttöolosuhteisiin.
- Älä käytä laitetta kosteissa tiloissa tai paikoissa, joissa ympäristön lämpötila on korkea, kuten kylpyhuoneissa, tai tiloissa, joiden lämpötila vaihtelee huomattavasti.
- Laite ei poista häkää (CO) eikä radonia (Rn). Sitä ei voi käyttää turvalaitteena onnettomuustilanteissa, joihin liittyy palavaa materiaalia tai vaarallisia kemikaaleja.

Sähkömagneettiset kentät (EMF)

Tämä laite noudattaa sähkömagneettisia kenttiä koskevia sovellettavia standardeja ja säännöksiä.

Kierrätys



Merkki tarkoittaa, että tuotetta ei saa hävittää tavallisen kotitalousjätteen mukana (2012/19/EU).

Noudata maasi sähkö- ja elektroniikkalaitteiden erillistä keräystä koskevia sääntöjä. Asianmukainen hävittäminen auttaa ehkäisemään ympäristölle ja ihmisille mahdollisesti koituvia haittavaikutuksia.

Suodatinosa ei voi pestä tai kierrättää. Hävitä suodatinosat paikallisten säädösten mukaisesti.

Yksinkertaistettu EU:n vaatimustenmukaisuusvakuutus

DAP B.V. vakuuttaa, että radiolaitetyyppi AC3210/AC3220/AC3221 on direktiivin 2014/53/EU mukainen. EU:n vaatimustenmukaisuusvakuutus on luettavissa kokonaisuudessaan osoitteessa www.philips.com.

Ilmanpuhdistimesi

Olet tehnyt erinomaisen valinnan ostaessasi Philipsin laitteen.

Saat parhaan mahdollisen hyödyn Philipsin palveluista rekisteröimällä tuotteen osoitteessa www.philips.com/support.

Tuotteen yleiskuvaus

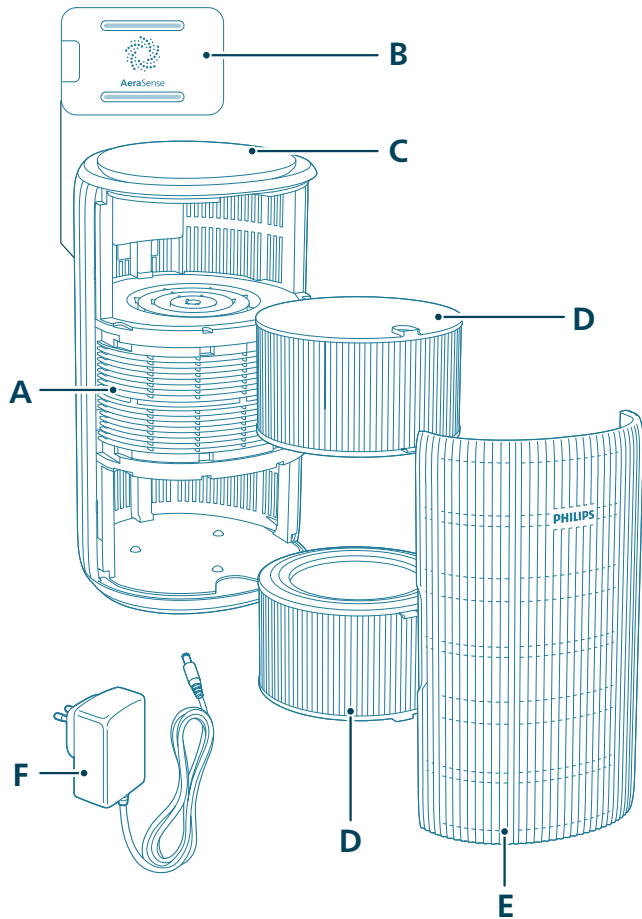

A	Ilmanpoistoaukko	D	Suodatin (FY3200)
B	Hiukkastunnistin	E	Etukansi
C	Ohjauspaneeli	F	Verkkolaite (KA4801A-2402000EU)

Säätimien yleiskuvas



Ohjauspainikkeet:

	Virtakytin		Valotoiminnon painike
	Tilanvaihtopainike		

Painikkeiden painaminen 3 sekunnin ajan:

	Lapsilukko		Wi-Fi:n nollaus
	Suodattimen nollaus		

Näyttöpaneeli:

	Automaattitila		Keskitaso-tila
	Lepotila		Turbo-tila
	Wi-Fi-merkkivalo	PM2.5	PM2.5-näyttö
	Sovellustila		Lapsilukon merkkivalo
	Suodattimen puhdistushälytys		Suodattimen vaihdon hälytys

Huomautus:

Valoanturi on virtapainikkeen alapuolella. Varmista, että mikään ei peitä sitä.

Aloittaminen

Suodattimien asentaminen

Suodattimien pakkausmateriaalit on irrotettava ennen ensimmäistä käyttökertaa.

Huomautus: Varmista, että ilmanpuhdistin on irrotettu pistorasiasta ennen suodattimien asennusta.

- 1 Irrota laitteen etukansi vetämällä.



- 2 Vedä suodattimet ulos laitteesta.

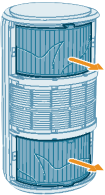

- 3 Irrota ilmanpuhdistussuodattimista kaikki pakkausmateriaalit.

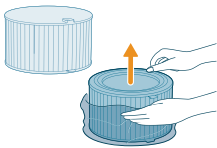

- 4 Aseta suodattimet takaisin laitteeseen.

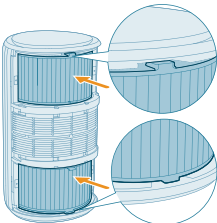



5 Kiinnitä etukansi takaisin paikalleen.

Virran kytkeminen

Varoitus: Sähköiskun vaara. Irrota virtajohto aina tarttumalla sovittimeen ja vetämällä se pistorasiasta. Älä vedä johdosta.

Liitä verkkolaite

- ensin laitteen virtaliitäntään
- ja sen jälkeen pistorasiaan.

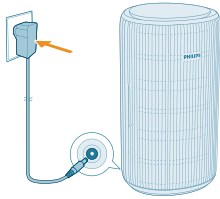

Wi-Fi-merkkivalo

Wi-Fi-kuvakkeen tila

Vilkkuu oranssina

Palaa oranssina

Vilkkuu valkoisena

Palaa valkoisena

Ei pala

Wi-Fi-yhteyden tila

Muodostaa yhteyttä älypuhelimeen

Yhteys älypuhelimeen muodostettu

Muodostaa yhteyttä palvelimeen

Yhteys palvelimeen muodostettu

Wi-Fi-toiminto ei käytössä tai laitteen valot sammuksissa

Wi-Fi-yhteys



Wi-Fi-yhteyden muodostaminen ensimmäistä kertaa

1 Lataa ja asenna Philips Air+ -sovellus App Storesta tai Google Playsta.

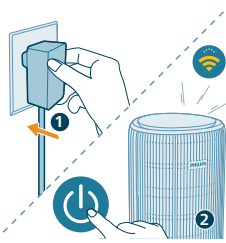

2 Liitä ilmanpuhdistin pistorasiaan ja käynnistä se painamalla virtapainiketta.

- Wi-Fi-merkkivalo  vilkkuu oranssina ensimmäisellä kerralla.

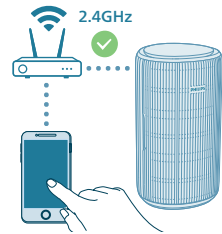

3 Varmista, että älypuhelimesi tai tablettisi on yhdistetty Wi-Fi-verkkoon.

Huomautus:

Varmista pariliitoksen onnistuminen ottamalla Bluetooth käyttöön älypuhelimessa.

Varmista, että älypuhelimesi on yhteydessä 2,4 GHz:n Wi-Fi-verkkoon (kodin) eikä 5 GHz:n Wi-Fi-verkkoon tai julkiseen Wi-Fi-verkkoon. Jotta pariliitos onnistuu, suosittelemme, että poistat mobiilidatan käytöstä ennen pariliitosta.



4 Käynnistä Philipsin **Air+**-sovellus ja valitse **Lisää laite** tai paina näytössä olevaa **+**-painiketta. Yhdistä ilmanpuhdistin verkkoon näytön ohjeiden mukaisesti.

- Kun yhteys on muodostettu, Wi-Fi-merkkivalo palaa tasaisen valkoisena.

Huomautus:

Tämä ohje koskee vain ilmanpuhdistimen ensimmäistä määrittäykertaa. Jos verkossa on tapahtunut muutoksia, määrittäminen on tehtävä uudelleen.



Jos haluat yhdistää älypuhelimien tai tablettien useita ilmanpuhdistimia, voit lisätä niitä sovelluksessa muissa älypuhelimissa nollaamatta laitteen Wi-Fi-yhteyttä.

Varmista, että etäisyys älypuhelimien tai tabletin ja ilmanpuhdistimen välillä on alle 10 m eikä niiden välillä ole esteitä.

Nollaa Wi-Fi-yhteys

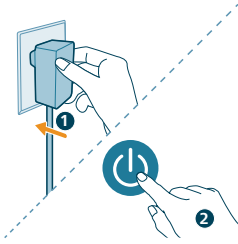
1 Liitä ilmanpuhdistin pistorasiaan ja käynnistä se painikkeella .



2 Paina  ja -painiketta samanaikaisesti 3 sekuntia, kunnes kuulet äänimerkin.

- Ilmanpuhdistin siirtyy pariliitostilaan.
- Wi-Fi-merkkivalo  vilkkuu oranssina.

3 Noudata Wi-Fi-yhteyden muodostaminen ensimmäistä kertaa -kohdan vaiheissa 3–4 annettuja ohjeita.

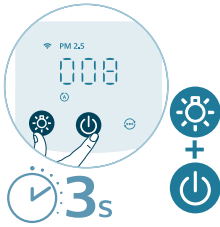

Ilmanpuhdistimen käyttäminen

Ilmanlaadun merkkivalojen selitykset

Kun ilmanpuhdistimeen on kytketty virta, se alkaa tarkistaa ilmanlaatua. Noin 30 sekunnin kuluttua hiukkastunnistin valitsee värin, joka kertoo ympäröivän ilman hiukkasmäärän.

PM2.5-lukema määrittää ilmanlaadun merkkivalon värin.

PM2.5

AeraSense-anturitekniikka havaitsee ilmasta pienetkin hiukkaset ja reagoi niihin. Käyttäjä näkee PM2.5-arvon reaaliaikaisesti.

Lähes kaikki sisäilman epäpuhtaudet alittavat PM2.5-tason eli ovat kooltaan alle 2,5 mikrometriä. Yleisimmät haitallisten pienhiukkasten aiheuttajat sisätiloissa ovat tupakointi, ruoanlaitto ja kynttilöiden polttaminen. PM2.5-tason epäpuhtauksia ovat myös osa sisäilmassa leviävistä bakteereista, pienimmät homeitiöt, lemmikkieläimien tuottamat allergeenit ja pölynpunkkien erittämät hiukkaset.

PM2,5-taso	Ilmanlaadun merkkivalon väri	Ilmanlaatu
≤ 12	Sininen	Hyvä
13–35	Sininen–violetti	Kohtalainen
36–55	Violetti–punainen	Heikko
> 55	Punainen	Erittäin heikko

Virran kytkeminen ja katkaiseminen

Huomautus:

Puhdistin toimii tehokkaimmin silloin, kun ovet ja ikkunat ovat kiinni.

Pidä verhot kaukana ilmanotto- tai ilmanpoistoaukosta.

1 Liitä ilmanpuhdistimen virtajohto pistorasiaan.

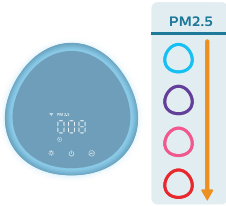
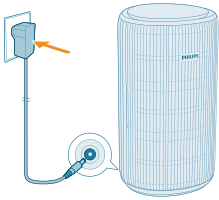

2 Kytke ilmanpuhdistimeen virta painamalla virtapainiketta.

- Ilmanpuhdistimesta kuuluu merkkiääni.
- Näytössä näkyy **---** lämpenemisen aikana. Ilmanpuhdistimessa näkyy PM2.5-taso ilmanlaadun mittaamisen jälkeen.
- Ilmanpuhdistin toimii automaattisessa tilassa, ja näytössä näkyy teksti PM2.5.

3 Katkaise laitteesta virta painamalla virtapainiketta uudelleen.

Huomautus: Jos ilmanpuhdistin on kytketty verkkovirtaan sammuttamisen jälkeen, ilmanpuhdistin ottaa käyttöön edelliset asetukset, kun se käynnistetään seuraavan kerran.

Tila-asetuksen vaihtaminen

Voit valita **automaatti**-, **keskitaso**-, **turbo**- tai **lepotilan** tilanvaihtokytkimellä. Muita käyttötiloja voi valita Air+-sovelluksessa.

Automaattinen tila (Ⓜ): Ilmanpuhdistin säätää tuulettimen nopeuden automaattisesti ympäristön ilmanlaadun perusteella.



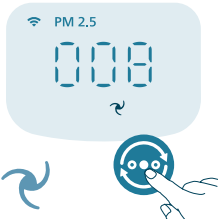

Keskitaso-tila (🌀): Keskitaso-tilassa ilmanpuhdistin toimii keskinopeudella.



Turbo-tila (⚡): Ilmanpuhdistin toimii enimmäisnopeudella.

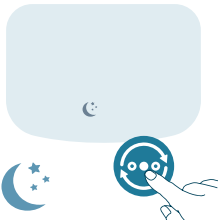

Lepotila (🌙): Ilmanpuhdistin toimii hiljaisesti hitaalla nopeudella. Näytön valot sammuvat 3 sekunnin kuluttua.

- **Allergialepotila:** Tilan voi ottaa käyttöön Air+-sovelluksessa. Allergialepotila tehostaa lepotilaa tarvittaessa. Kun se otetaan käyttöön, lepotila mukauttaa tuulettimen nopeutta automaattisesti automaattitilan tavoin, mutta pitää käyntiään hiljaisena. Tila on ihanteellinen niille, jotka haluavat tavallista lepotilaa tehokkaamman tuuletyksen yöllä.



Sovellustila (📱): Laite käyttää tilaa, joka on käytettävissä ainoastaan sovelluksen kautta. Siihen voi liittyä esimerkiksi manuaalisia tuulettimen lisänopeuksia tai muita sovelluksessa mukautettuja tiloja.

Huomautus: Sovellustila on käytettävissä VAIN sovelluksessa, kun Wi-Fi-yhteys on muodostettu.

Valotoiminnon käyttö



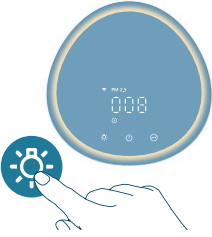

Valoanturin ansiosta ohjauspaneeli voi sammua, käynnistyä tai himmentyä automaattisesti huoneen valaistuksen mukaan.

Ohjauspaneeli on sammunut tai se on himmeä, jos huoneessa on hämärää. Voit ottaa kaikki valot käyttöön painamalla mitä tahansa painiketta. Jos laitteella ei tehdä toimintoja, kaikki valot sammuvat tai himmenevät jälleen huoneen valaistuksen mukaan.



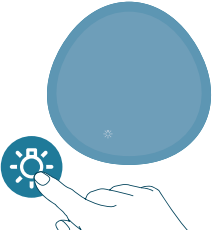

Painamalla valotoiminnon painiketta voit siirtää laitteen lampputilaan, jossa ohjauspaneelin ympärillä näkyy kotoisa valorengas. Valon kirkkautta voi säätää Air+-sovelluksella.



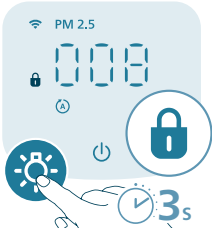

Voit sammuttaa kaikki laitteen valot ja ohjauspaneelin painamalla -painiketta. Voit ottaa kaikki valot käyttöön painamalla mitä tahansa painiketta uudelleen.

Lapsilukon käyttöönotto



- 1 Aktivoi lapsilukko painamalla -painiketta 3 sekunnin ajan.
 - Näytössä näkyy .



- 2 Poista lapsilukko käytöstä painamalla -painiketta uudelleen 3 sekuntia.
 -  poistuu näytöstä.

Puhdistus ja huolto

Huomautus:

Irrota aina pistoke pistorasiasta ennen laitteen puhdistamista.

Älä upota laitetta veteen tai muuhun nesteeseen.

Älä koskaan käytä laitteen minkään osan puhdistamiseen hankaavaa, syövyttävää tai tulenarkaa puhdistusainetta, kuten valkaisuainetta tai alkoholia.

Älä käytä suodattimen puhdistuksessa nesteitä (vesi mukaan lukien).

Älä yritä puhdistaa hiukkastunnistinta pölynimurilla.

Puhdistusaikataulu

Tiheys	Puhdistustapa
Tarpeen mukaan	Puhdista laitteen muoviosa kuivalla ja pehmeällä liinalla
	Ilmanpoistoaukon suojuksen puhdistaminen
Kahden kuukauden välein	Puhdista ilmanlaadun tunnistin kuivalla vanupuikolla
 näkyy näytössä	Puhdista suodattimen pinta

Ilmanpuhdistimen rungon puhdistaminen

Puhdista ilmanpuhdistin säännöllisesti sisä- ja ulkopuolelta, jotta siihen ei pääse kerääntymään pölyä.

- 1 Puhdista ilmanpuhdistin sekä sisä- että ulkopuolelta pehmeällä, kuivalla liinalla.
- 2 Voit puhdistaa myös ilmanpoistoaukon pehmeällä, kuivalla liinalla.

Hiukkastunnistimen puhdistaminen

Puhdista hiukkastunnistin kahden kuukauden välein laitteen moitteettoman toiminnan takaamiseksi.

Jos ilmanpuhdistinta käytetään pölyisessä ympäristössä, se on ehkä puhdistettava useammin.

Jos huoneen ilmankosteus on hyvin suuri, hiukkastunnistimeen saattaa kertyä kosteutta ja ilmanlaadun valo voi ilmoittaa todellista huonommasta ilmanlaadusta. Jos näin käy, puhdista hiukkastunnistin.

- 1 Katkaise ilmanpuhdistimesta virta ja irrota laitteen virtajohto pistorasiasta.

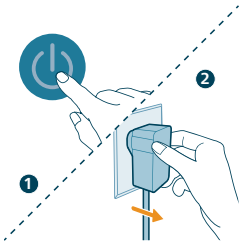

2 Avaa ilmanlaadun tunnistimen suojuks.



3 Puhdista hiukkastunnistin kostealla pumpulipuikolla.

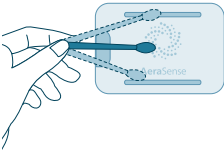

4 Kuivaa kaikki osat huolellisesti kuivalla vanupuikolla.

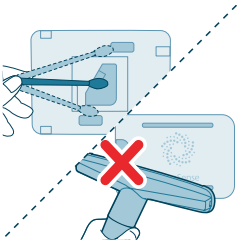

5 Sulje ilmanlaadun tunnistin.



Suodattimien pinnan puhdistaminen

Kun suodattimen puhdistushälytys  tulee näyttöön, puhdista suodattimien pinta pölynimurilla.

Huomautus: Suosittelemme, että henkilöt, jotka ovat allergisia pölylle, siitepölylle, lemmikeille tai homeelle, eivät vaihda suodatinta itse edes suojakäsineitä tai maskia käyttämällä.

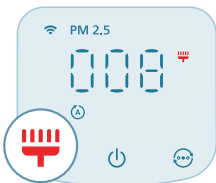

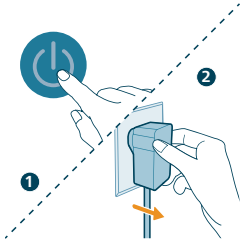

1 Katkaise ilmanpuhdistimesta virta ja irrota laitteen virtajohto pistorasiasta.



2 Irrota laitteen etukansi vetämällä.

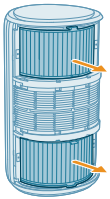

3 Vedä suodattimet ulos laitteesta.

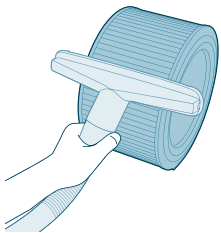

4 Puhdista suodattimien pinta pölynimurilla.

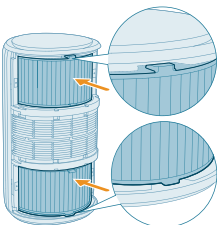

5 Aseta suodattimet takaisin laitteeseen.



6 Kiinnitä etukansi takaisin paikalleen.

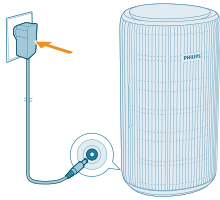

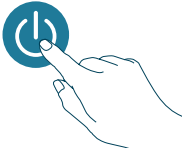

7 Liitä ilmanpuhdistimen virtajohto pistorasiaan.

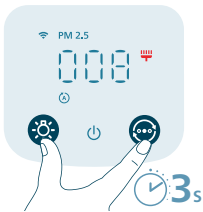

8 Käynnistä laite painamalla -painiketta.



9 Nollaa suodattimen puhdistusaika painamalla - ja -painikkeita 3 sekunnin ajan.

- Suodattimen puhdistusajan voi nollata myös Air+-sovelluksessa.
- Nollauksen jälkeen suodattimen puhdistushälytys poistuu näytöstä.

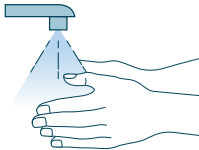

10 Pese kätesi huolellisesti suodattimien puhdistuksen jälkeen.

Suodattimien vaihtaminen

Automaattinen suojalukitus

Ilmanpuhdistimessa on suodattimen vaihdon ilmainen, joka varmistaa, että suodatin toimii moitteettomasti laitteen ollessa käytössä. Kun suodattimet on vaihdettava, näytössä näkyy suodattimen vaihdon hälytys  punaisella.

Jos suodattimia ei vaihdeta ajallaan, ilmanpuhdistin estää huoneen ilmanlaadun huononemisen lakkaamalla toimimasta ja lukittumalla automaattisesti. Vaihda suodattimet mahdollisimman pian.

Suodattimien vaihtaminen

Huomautus:

Suodattimia ei voi pestä eikä käyttää uudelleen.

Sammuta ilmanpuhdistin ja irrota se pistorasiasta aina ennen suodattimien vaihtamista.

Kun suodattimen vaihdon hälytys  näkyy näytössä, vaihda suodatin (FY3200).

Huomautus: Suosittelemme, että henkilöt, jotka ovat allergisia pölylle, siitepölylle, lemmikeille tai homeelle, eivät vaihda suodatinta itse edes suojakäsineitä tai maskia käyttämällä.

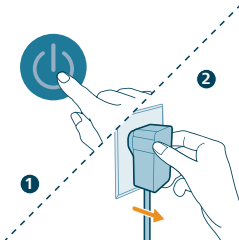

1 Katkaise ilmanpuhdistimesta virta ja irrota laitteen virtajohto pistorasiasta.

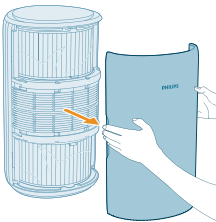

2 Irrota laitteen etukansi vetämällä.

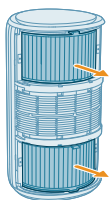

3 Vedä suodattimet ulos laitteesta. Hävitä käytetyt suodattimet.

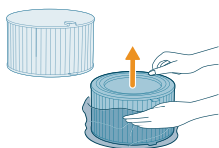

4 Irrota uusista suodattimista kaikki pakkausmateriaalit.

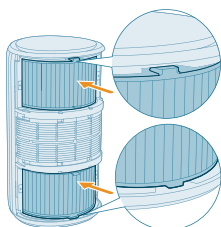

5 Aseta uudet suodattimet laitteeseen.

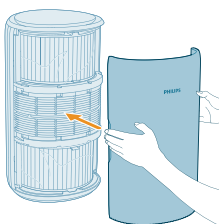

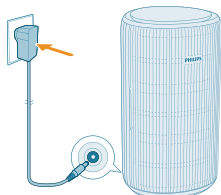

6 Kiinnitä etukansi takaisin paikalleen.

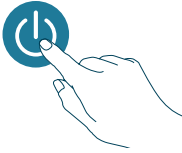

7 Liitä ilmanpuhdistimen virtajohto pistorasiaan.

8 Käynnistä laite painamalla -painiketta.



9 Nollaa suodattimen käyttöaikalaskuri painamalla - ja -painikkeita 3 sekunnin ajan.

- Suodattimen käyttöajan voi nollata myös Air+-sovelluksessa.
- Nollauksen jälkeen suodattimen vaihdon hälytys poistuu näytöstä.

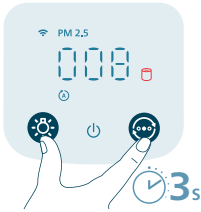



10 Pese kätesi huolellisesti suodattimien vaihdon jälkeen.



Huomautus: Älä haistele suodattimia. Ne ovat keränneet epäpuhtauksia ilmasta.

Suodattimen nollaus

Suodattimet voi vaihtaa jo ennen kuin suodattimen vaihdon hälytys () tulee näyttöön. Suodattimen käyttöaikalaskuri on nollattava manuaalisesti suodattimien vaihdon jälkeen.

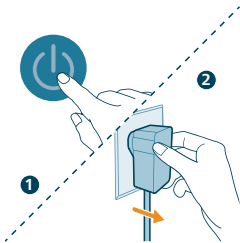

1 Sammuta laite painamalla -painiketta. Irrota pistoke pistorasiasta.

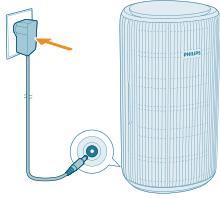

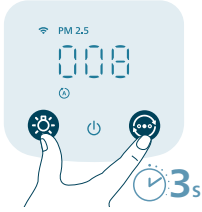

2 Varmista, että laite on täysin irti pistorasiasta, ja liitä virtajohto pistorasiaan.



3 Nollaa suodattimen käyttöaikalaskuri painamalla - ja -painikkeita 3 sekunnin ajan 15 sekunnin kuluessa virran kytkemisestä.

Säilytys

- 1 Katkaise ilmanpuhdistimen virta ja irrota laitteen virtajohto pistorasiasta.
- 2 Puhdista ilmanpuhdistin ja suodattimien pinta (katso kohta **Puhdistus ja huolto**).
- 3 Anna kaikkien osien kuivua kokonaan ennen säilytystä.
- 4 Kääri suodattimet ilmatiiviisiin muovipusseihin.
- 5 Säilytä ilmanpuhdistinta ja suodattimia viileässä ja kuivassa paikassa.
- 6 Pese kädet aina huolellisesti käsiteltyäsi suodattimia.

Vianmääritys

Tämä osio esittää lyhyesti yleisimmät ongelmat, joita saatat kohdata käyttäessäsi laitetta. Jos ongelma ei ratkea alla olevien ohjeiden avulla, ota yhteyttä maasi kuluttajapalvelukeskukseen.

Ongelma	Mahdollinen ratkaisu
Laite ei toimi oikein.	Tarkista, että etukansi on kunnolla paikallaan. Jos se ei ole, laite lakkaa toimimasta turvallisuussyistä.
	Suodattimen vaihdon merkkivalo palaa, mutta suodatinta ei ole vaihdettu. Laite on lukittunut. Vaihda suodatin ja nollaa suodattimen käyttöaikalaskuri.
Ilmanpoistoaukon ilmavirta on selvästi heikompi kuin ennen.	Suodattimen pinta on likainen. Puhdista suodattimen pinta (katso kohta Puhdistus ja huolto).
Ilmanlaatu ei parane, vaikka laite on ollut käynnissä pitkään.	Tarkista, että suodattimien pakkausmateriaali on poistettu.

	Varmista, että suodattimet (2 kpl, FY3200) on asennettu oikein.
	Huone on suuri tai ulkoilman ilmanlaatu on huono.
	Kun ilmanpuhdistin on käytössä, pidä ovet ja ikkunat suljettuna, jotta laite puhdistaa ilmaa mahdollisimman tehokkaasti.
	Sisäilmaan muodostuu epäpuhtauksia erilaisista lähteistä. Sisäilman laatua heikentävät esimerkiksi tupakointi, ruoanlaitto ja hajusteet.
	Suodattimien käyttöikä on lopussa. Vaihda suodatin uuteen.
Laitteesta tulee epätavallista hajua.	Ensimmäisillä käyttökerroilla laitteesta voi tulla hiukan muovin hajua. Tämä on normaalia. Jos laitteesta tulee suodattimen poistamisen jälkeen palaneen hajua, ota yhteyttä Philips-jälleenmyyjään tai Philipsin valtuuttamaan huoltoliikkeeseen. Suodatin saattaa tuottaa hajua sisäilman kaasujen absorptioon vuoksi, kun sitä on käytetty jonkin aikaa. On suositeltavaa pidentää suodattimen käyttöikää asettamalla suodatin suoraan auringonpaisteeseen, jolloin se uudelleenaktivoituu. Jos haju ei häviä, vaihda suodattimet.
Laite pitää kovaa ääntä.	Tämä on normaalia laitteen turbo-tilassa. Laite käy suurella nopeudella, kun ilmanlaatu on heikko, joten käyntiääni on kovempi. Jos käytät laitetta yöllä makuuhuoneessa, valitse lepotila. Jos laitteesta kuuluu epänormaalia ääntä, ota yhteys oman maasi kuluttajapalvelukeskukseen.
Laite ilmoittaa, että suodattimet on vaihdettava, vaikka ne on jo vaihdettu.	Olet ehkä jättänyt suodattimen käyttöaikalaskurin nollaamatta. Käynnistä laite. Paina  - ja  -painikkeita samanaikaisesti 3 sekunnin ajan.
Näytössä näkyy virhekoodi E1.	Laitteen moottorissa on toimintahäiriöitä. Ota yhteys oman maasi kuluttajapalvelukeskukseen.
Wi-Fi-yhteyden määrittäminen ei onnistu.	Varmista, että älypuhelimesi on yhteydessä 2,4 GHz:n Wi-Fi-verkkoon (kodin) eikä 5 GHz:n Wi-Fi-verkkoon tai julkiseen Wi-Fi-verkkoon. Jotta pariliitos onnistuu, suosittelemme, että poistat mobiilidatan käytöstä ennen pariliitosta. Varmista, että seuraavat käyttöoikeudet on myönnetty: Älypuhelimien sijainti, tallennustila, Bluetooth ja paikallinen verkko. Kun Wi-Fi-yhteys on määritetty, voit muuttaa oikeusasetuksia. Varmista, että olet antanut oikean Wi-Fi-salasanan. Kirjainkoolla on merkitystä salasalassa, ja sen enimmäispituus on 63 merkkiä. Erikoismerkkejä ei hyväksytä. Varmista, että kotisi Wi-Fi-verkon nimi on oikea. Verkon nimen kirjainkoko on merkitsevä.

Jos käytät älypuhelimessa VPN-yhteyttä, poista se käytöstä ennen pariliitosta.

Jos reitittimessä on määritetty sallittujen luettelo pariliitoksen estämiseksi, varmista yhteyden onnistuminen poistamalla sallittujen luettelo käytöstä.

Varmista, että laite ja älypuhelin ovat enintään 10 metrin päässä reitittimestä.

Varmista, että sovellus on päivitetty uusimpaan versioon.

Älä sijoita laitetta muiden sähkölaitteiden, kirkkaiden valonlähteiden tai signaaliasemien lähelle, sillä ne voivat aiheuttaa häiriöitä ja heikentää Wi-Fi-yhteyttä. Jos huomaat yhteysongelmia, siirrä laite pois kyseisten häiriönlähteiden läheltä ja yritä yhdistää se Wi-Fi-verkkoon uudelleen.

Tutustu sovelluksen Ohje-osion kattaviin ja ajantasaisiin vianmääritysvinkeihin.

Takuu ja tuki

Versuni myöntää tälle tuotteelle ostopäivästä kaksi vuotta voimassa olevan takuun. Takuu ei ole voimassa, jos vika johtuu virheellisestä käytöstä tai huonosta kunnossapidosta. Takuumme ei vaikuta kuluttajansuojalain mukaisiin lakisääteisiin oikeuksiisi. Saat lisätietoja ja voit hyödyntää takuuta osoitteessa www.philips.com/support.

Osien tai tarvikkeiden tilaaminen

Voit ostaa vaihto- tai lisäosia Philips-jälleenmyyjältä tai osoitteesta www.philips.com/support.

Jos osien hankkimisessa on ongelmia, ota yhteys Philipsin maakohtaiseen asiakaspalveluun.

Viktigt

Läs den här bruksanvisningen noggrant innan du använder apparaten och spara handboken för framtida bruk.

För att säkerställa bästa möjliga prestanda ska du se till att luftrenarens inbyggda programvara är uppdaterad till den senaste versionen. Du kan göra den här uppdateringen via Air+-appen.

Fara

- Rengör inte apparaten med vatten eller några andra vätskor eller (brandfarligt) rengöringsmedel och se även till att de inte kommer in i apparaten eftersom det medför risk för elektriska stötar eller brandfara.
- Spreja inte brandfarligt material som insektsmedel eller parfymers runt apparaten.

Varning

- Kontrollera att den spänning som anges på apparaten överensstämmer med den lokala nätspänningen innan du ansluter apparaten.
- Om nätsladden är skadad måste den bytas ut av Philips, ett av Philips auktoriserade serviceombud eller av annan behörig personal för att undvika olyckor.
- Använd inte apparaten om adaptern, nätsladden eller själva apparaten är skadad.
- Får endast användas tillsammans med den adapter som medföljer apparaten.
- Den här apparaten kan användas av barn som är 8 år och äldre och av personer med olika funktionshinder, eller som inte har kunskap om hur apparaten används, så länge de övervakas och får instruktioner angående säker användning och förstår riskerna som medföljer.
- Barn ska inte leka med produkten.
- Rengöring och underhåll får endast utföras av barn om det sker under tillsyn av en vuxen.
- Blockera inte luftintaget och -utblåset, t.ex. genom att placera föremål på utblåset eller framför luftintaget.
- Se till att främmande föremål inte kommer in i apparaten genom utblåset.
- Standard-WiFi-gränssnitt baserat på 802.11b/g/n/ax på 2,4 GHz med en maximal uteffekt på 64 mW EIRP.
- Bluetooth-version 5.2 (LE) vid frekvensen 2,4 GHz med en RF-uteffekt på mindre än 10 mW EIRP.
- Vi rekommenderar att personer som är allergiska mot damm, pollen, husdjur eller mögel inte byter filter eller att de vidtar skyddsåtgärder, såsom att använda mask och handskar.

Varning

- Vi rekommenderar att personer som är allergiska mot damm, pollen, husdjur eller mögel inte byter filter eller att de vidtar skyddsåtgärder, såsom att använda mask och handskar. Den här apparaten ersätter inte ordentlig ventilation, regelbunden dammsugning eller användning av spiskåpa eller fläkt vid matlagning.

- Placera och använd alltid apparaten på en torr, stabil, jämn och plan yta.
- Lämna minst 20 cm utrymme runt apparaten. Lämna även minst 30 cm utrymme ovanför apparaten.
- Sitt eller stå inte på apparaten. Placera inte något ovanpå apparaten.
- Placera inte apparaten precis under en luftkonditioneringsapparat, detta för att förebygga att kondens droppar ned på apparaten.
- Använd endast originalfilter från Philips avsedda för apparaten. Använd inte några andra filter.
- Om filtret antänds kan det orsaka oåterkallelig personskada eller riskera andra människors liv. Använd inte filtret som bränsle eller för liknande ändamål.
- Undvik att slå till apparaten (särskilt luftintaget och utblåset) med hårda föremål.
- För inte in fingrar eller andra föremål i luftutloppet eller luftintaget för att undvika fysisk skada eller att apparaten går sönder.
- Använd inte apparaten om du har använt rökbaseerade insektsmedel eller på platser med rester från olja, rökelse eller kemisk rök.
- Använd inte apparaten nära gasutrustning, värmekällor eller eldstäder.
- Dra alltid ur nätsladden när du vill flytta eller rengöra apparaten, byta filter eller utföra annat underhåll.
- Apparaten är endast avsedd för hemmabruk under normala förhållanden.
- Använd inte apparaten i våta miljöer eller i miljöer med hög omgivande temperatur, såsom badrum, eller i ett rum med stora temperaturändringar.
- Apparaten avlägsnar inte koloxid (CO) eller radon (Rn). Den kan inte användas som säkerhetsanordning vid olyckor med förbränningsprocesser och farliga kemikalier.

Elektromagnetiska fält (EMF)

Den här apparaten uppfyller tillämpliga standarder och regler gällande exponering av elektromagnetiska fält.

Återvinning



Den här symbolen betyder att produkten inte ska slängas bland hushållssoporna (2012/19/EU).

Följ de regler som gäller i ditt land för återvinning av elektriska och elektroniska produkter. Genom att kassera gamla produkter på rätt sätt kan du bidra till att förhindra negativ påverkan på miljö och hälsa.

Det går inte att tvätta eller återvinna filterenheterna. Kassera därför använda filterenheter i enlighet med lokala bestämmelser.

Förenklad EU-försäkran om överensstämmelse

Härmed deklarerar DAP B.V. att radioutrustningstypen AC3210/AC3220/AC3221 överensstämmer med direktivet 2014/53/EU. Den fullständiga EU-försäkran om överensstämmelse finns på följande webbadress: www.philips.com.

Din luftrenare

Vi tycker att det är roligt att du har köpt en Philips-produkt!

Genom att registrera din produkt på www.philips.com/support kan du dra nytta av Philips support.

Produktöversikt

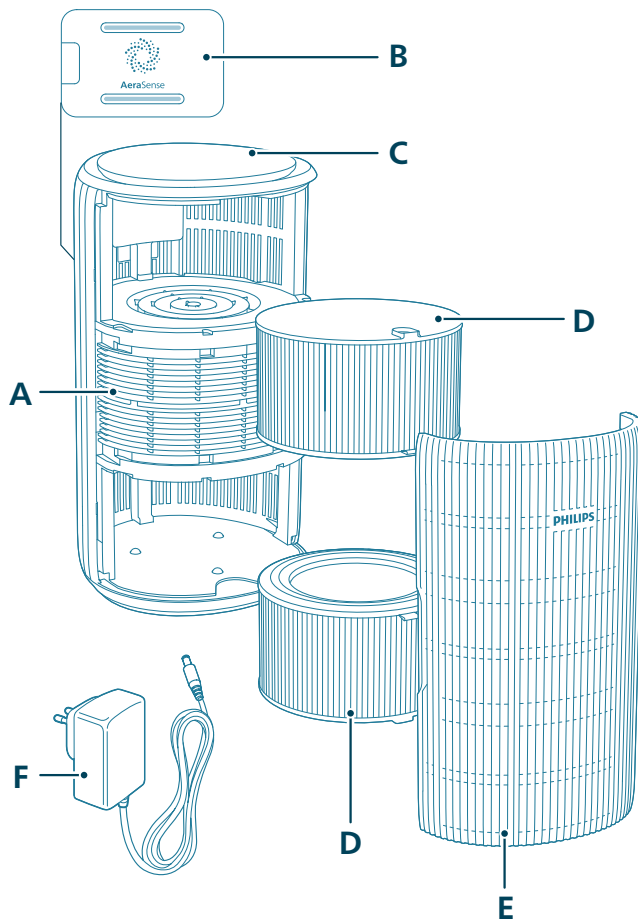

A	Luftutblås	D	Filter (FY3200)
B	Partikelsensor	E	Fremre kåpa
C	Kontrollpanel	F	Adapter (KA4801A-2402000EU)

Översikt av kontroller



Kontrollknappar:

	På/av-knapp		Ljusfunktionsknapp
	Lägesväxlarknapp		

Håll knappen/knapparna nedtryckta i tre sekunder:

	Barnlås		Wi-Fi-återställning
	Återställa filter		

Displaypanel:

	Autoläge		Medelläge
	Sovläge		Turboläge
	Wi-Fi-indikator	PM2.5	PM2.5-skärm
	Appdrivet läge		Barnlåsidikator
	Larm för filterrengöring		Larm för filterbyte

Obs!

Ljussensorn är placerad under strömknappen. Se till att den inte skyms av andra föremål.

Komma igång

Installera filtren

Ta bort allt förpackningsmaterial runt filtren före användning.

Obs! Kontrollera att luftrenaren är frånkopplad från eluttaget innan du installerar filtren.

- 1 Dra i det främre höljet och ta bort det från apparaten.



- 2 Dra ut filtren ur apparaten.

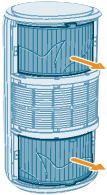

- 3 Ta bort förpackningen runt alla luftreningsfilter.

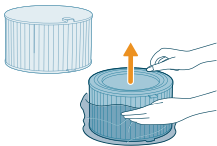

- 4 Sätt tillbaka filtren i apparaten.

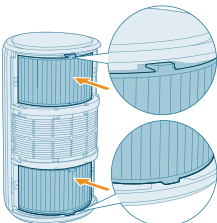



5 Sätt tillbaka det främre höljet.

Ansluta strömmen

Varning! Risk för elektriska stötar! När du kopplar bort nätadaptern ska du alltid dra ut kontakten ur uttaget. Dra aldrig i sladden.

Anslut nätadaptern till:

- Först till nätuttaget på apparaten.
- Sedan till vägguttaget.

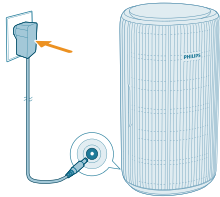

Förstå Wi-Fi-indikatorn

Wi-Fi-ikonstatus	Wi-Fi-anslutningsstatus
Blinkar orange	Ansluta till smartphonen
Lyser orange	Ansluten till smartphonen
Blinkar vitt	Ansluter till servern
Lyser vitt	Ansluten till servern
Av	Wi-Fi-funktionen är inaktiverad eller är enhetens lampor släckta

Wi-Fi-anslutning



Konfigurera Wi-Fi-anslutningen för första gången

1 Ladda ned och installera Philips-appen Air+ från App Store eller Google Play.

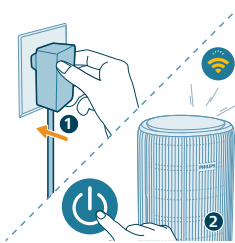

2 Sätt i kontakten till luftrenaren i eluttaget och tryck på strömknappen för att slå på luftrenaren.

- Wi-Fi-indikatorn  blinkar orange för första gången.

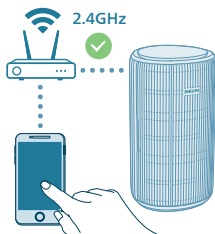

3 Se till att din smartphone eller surfplatta är ansluten till Wi-Fi-nätverket.

Obs!

Aktivera Bluetooth-funktionen på din smartphone för att säkerställa smidig parkoppling.

Kontrollera att din smartphone är ansluten till ett 2,4 GHz Wi-Fi-(hem)nätverk och inte ett 5 GHz Wi-Fi-nätverk eller ett offentligt Wi-Fi. För att parkopplingen ska lyckas föreslår vi att du stänger av mobildata innan du påbörjar parkopplingsprocessen.

4 Starta Philips-appen **Air+** och klicka på **Lägg till en enhet** eller tryck på knappen + på skärmen. Följ instruktionerna på skärmen för att ansluta luftrenaren till nätverket.

- När anslutningen har upprättats lyser Wi-Fi-indikatorn vitt.



Obs!

Den här instruktionen gäller endast första gången luftrenaren installeras. Om nätverket har ändrats måste du konfigurera igen.

Om du vill ansluta fler än en luftrenare till din smartphone eller surfplatta kan du lägga till luftrenaren i appen på ytterligare smartphones utan att utföra Wi-Fi-anslutningsåterställningen på enheten.

Se till att avståndet mellan din smartphone eller surfplatta och luftrenaren är mindre än tio meter och att det inte finns några hinder.

Återställ Wi-Fi-anslutningen

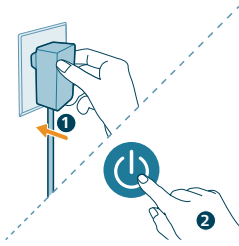

1 Sätt i kontakten till luftrenaren i eluttaget och tryck på  för att slå på luftrenaren.

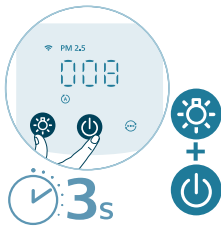

2 Håll knapparna  och  nedtryckta samtidigt i tre sekunder till dess att du hör ett pip.

- Luftrenaren försätts i ihopparningsläge.
- Wi-Fi-indikatorn  blinkar orange.

3 Följ steg 3–4 i avsnittet Konfigurera Wi-Fi-anslutningen för första gången.

Använda luftrenaren

Så här fungerar luftkvalitetslampan

När den slås på börjar luftrenaren söka av luftkvaliteten. Efter cirka 30 sekunder väljer partikelsensorn den färg som motsvarar den omgivande luftkvaliteten för luftburna partiklar.

Färgen på luftkvalitetslampan fastställs av PM2.5-avläsningen.

PM2,5

AeraSense-avkänningsteknik identifierar och reagerar snabbt även på den allra minsta partikelförändringen i luften. Det ger dig trygghet med PM2.5-återkoppling i realtid.

De flesta luftföroreningarna inomhus tillhör PM2.5, som avser luftburna partikelföroreningar som är mindre än 2,5 mikrometer. Vanliga källor till små partiklar inomhus är tobaksrök, matlagning och levande ljus. Vissa luftburna bakterier och de minsta mögelsporerna samt partiklar från husdjursallergen och dammkvalsterallergen tillhör också PM2.5.

PM2.5-nivå	Luftkvalitetsfärg	Luftkvalitetsnivå
≤12	Blå	Bra
13–35	Blålila	Måttlig
36–55	Lilaröd	Dålig
> 55	Röd	Mycket dålig

Slå på och stänga av

Obs!

Stäng dörrar och fönster för bästa reningsfunktion.

Håll gardiner borta från luftintaget och luftutblåset.

1 Sätt i luftrenarens stickkontakt i eluttaget.

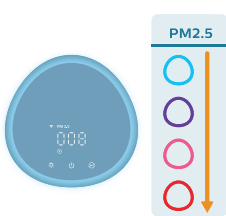
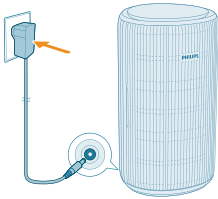

2 Slå på luftrenaren genom att trycka på strömknappen.

- Luftrenaren piper.
- **---** visas på skärmen under uppvärmning. Därefter visar luftrenaren PM2.5-nivån efter att luftkvaliteten har mätts.
- Luftrenaren körs i autoläget och PM2.5 visas på skärmen.

3 Tryck på strömknappen igen om du vill stänga av luftrenaren.

Obs! Om luftrenaren fortsätter att vara ansluten till eluttaget efter avstängning kommer den att fungera enligt de föregående inställningarna när den slås på igen.

Ändra autolägesinställningen

Du kan välja **autoläge**, **medelläge**, **turboläge** och **sovläge** genom att trycka på lägesväxlarknappen. Du kan välja ytterligare driftlägen i Air+-appen.



Autoläge (A): Luftrenaren justerar automatiskt fläktens hastighet i enlighet med luftkvaliteten.

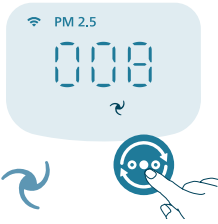

Medelläge (↻): I medelläget körs luftrenaren på medelhastighet.



Turboläge (⊙): Luftrenaren körs på högsta hastighet.

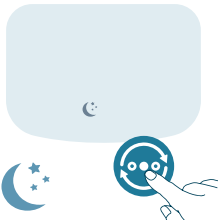

Sovläge (☾): Luftrenaren körs tyst på låg hastighet. Efter tre sekunder släcks skärmen.

- **Allergisovläge:** Det här läget kan aktiveras i Air+-appen. Allergisovläget förvandlar sovläget till ett kraftfullare sovläge när du behöver det. Om du aktiverar det anpassar sovläget automatiskt fläkthastigheten på ett liknande sätt som i autoläget samtidigt som ljudnivån hålls låg. Det här läget är perfekt för dem som vill ha högre prestanda på natten än prestandan i vanligt sovläge.



Appdrivet läge (📱): Apparaten kör ett läge som endast är tillgängligt via appen, som extra manuella fläkthastigheter eller andra lägen som har anpassats i appen.

Obs! Det appdrivna läget är ENDAST tillgängligt via appen efter att Wi-Fi-anslutningen har upprättats.

Använda ljusfunktionen



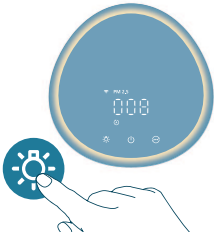

Med ljussensorn kan kontrollpanelen automatiskt aktivera, inaktivera eller dimra beroende på det omgivande ljuset.

Kontrollpanelen är inaktiverad eller dimmad i mörkt ljus. Du kan trycka på valfri knapp för att tända alla lampor. Om ingen ytterligare åtgärd sker släcks eller dimmas alla lampor igen för att matcha det omgivande ljuset.



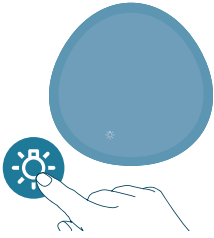

Du kan trycka på ljusfunktionsknappen för att byta till lampläget, som ger en mysig ljusring runt kontrollpanelen. Justera lampans ljusstyrka i Air+-appen.



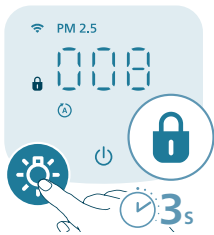

Du kan trycka på knappen  för att släcka alla lampor och kontrollpanelen. Tryck på knappen igen för att tända alla lampor.

Ställa in barnlåset



- 1 Tryck på knappen  i tre sekunder för att aktivera barnlåset.
 -  visas på skärmen.



- 2 Tryck på knappen  i tre sekunder igen för att inaktivera barnlåset.
 -  försvinner från skärmen.

Rengöring och underhåll

Obs!

Dra alltid ur nätsladden innan du rengör apparaten.

Sänk aldrig ned apparaten i vatten eller någon annan vätska.

Använd aldrig slipande, starka eller brandfarliga rengöringsmedel såsom blekningsmedel eller alkohol för att rengöra någon del av apparaten.

Använd aldrig någon vätska (inklusive vatten) för att rengöra filtret.

Försök inte rengöra partikelsensorn med en dammsugare.

Rengöringsschema

Frekvens	Rengöringsmetod
När det är nödvändigt	Torka av plastdelen på apparaten med en mjuk och torr trasa
	Rengöra utblåskåpan
Varannan månad	Rengör partikelsensorn med en torr bomullspinne
 visas på skärmen	Rengör filtrets yta

Rengöra luftrenaren

Rengör regelbundet luftrenarens in- och utsida för att undvika att damm ansamlas.

- 1 Använd en mjuk, torr trasa för att rengöra både insidan och utsidan av luftrenaren.
- 2 Utblåset kan även rengöras med en torr, mjuk trasa.

Rengöra partikelsensorn

Rengör partikelsensorn varannan månad för att apparaten ska fungera optimalt.

Om luftrenaren används i en dammig miljö kan den behöva rengöras oftare.

Om luftfuktigheten i rummet är mycket hög kan kondens uppstå på partikelsensorn och luftkvalitetslampan kan då visa en sämre luftkvalitet trots att luftkvaliteten faktiskt är bra. Om detta inträffar ska du rengöra partikelsensorn.

- 1 Stäng av luftrenaren och dra ut sladden från eluttaget.

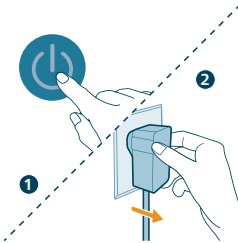

2 Öppna skyddet till luftkvalitetssensorn.

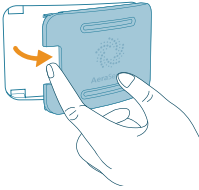

3 Rengör partikelsensorn med en fuktig bomullspinne.

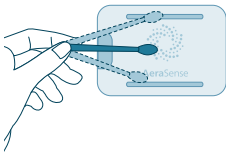

4 Torka alla delar ordentligt med en torr bomullspinne.

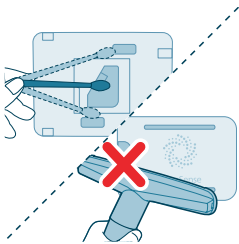

5 Stäng luftkvalitetssensorn.



Rengöra filtrens yta

När varningen för filterrengöring  visas på skärmen rengör du filtrens yta med en dammsugare.

Obs! Vi rekommenderar att personer som är allergiska mot damm, pollen, husdjur eller mögel inte byter filter eller att de vidtar skyddsåtgärder, såsom att bära mask och handskar.



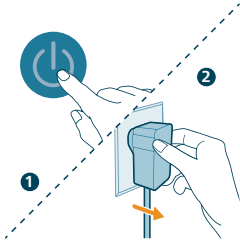

1 Stäng av luftrenaren och dra ut sladden från eluttaget.



2 Dra i det främre höljet och ta bort det från apparaten.

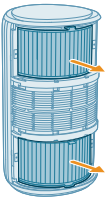

3 Dra ut filtren ur apparaten.

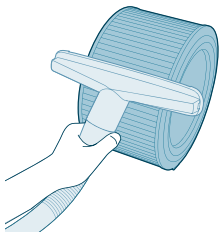

4 Rengör filtrens yta med en dammsugare.

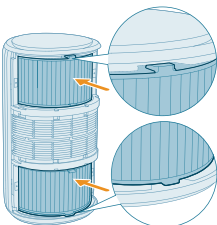

5 Sätt tillbaka filtren i apparaten.



6 Sätt tillbaka det främre höljet.

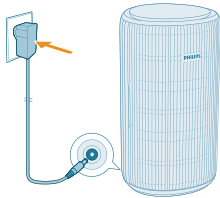

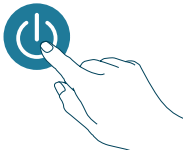

7 Sätt i luftrenarens adapter i eluttaget.

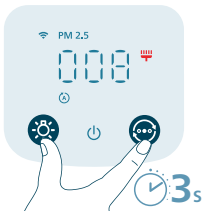

8 Slå på apparaten genom att trycka på knappen .



9 Håll knapparna  och  nedtryckta i tre sekunder för att återställa filtrets rengöringstid.

- Du kan även återställa filtrets rengöringstid i Air+-appen.
- När återställningen är klar försvinner varningen för filterrengöring från skärmen.



10 Tvätta händerna noga när du har rengjort filtren.

Byta ut filtren

Förstå skyddslås för hälsosam luft

Luftrenaren är utrustad med en indikator för filterbyte för att se till att luftreningsfiltret är i optimalt skick när luftrenaren körs. När filtren behöver bytas ut börjar varningen för filterbyte  lysa rött.

Om filtren inte byts i rätt tid slutar luftrenaren att fungera och låses automatiskt för att skydda luftkvaliteten i rummet. Byt filtren så snart som möjligt.

Byta ut filtren

Obs!

Filtren kan inte tvättas eller återanvändas.

Stäng alltid av luftrenaren och dra ut stickproppen ur eluttaget innan du byter ut filtren.

När varningen för filterbyte  visas på skärmen ska du byta filter (FY3200).

Obs! Vi rekommenderar att personer som är allergiska mot damm, pollen, husdjur eller mögel inte byter filter eller att de vidtar skyddsåtgärder, såsom att bära mask och handskar.

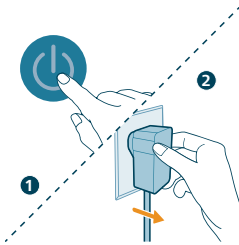

1 Stäng av luftrenaren och dra ut sladden från eluttaget.

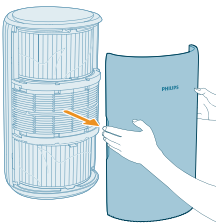

2 Dra i det främre höljet och ta bort det från apparaten.

3 Dra ut filtren ur apparaten. Kassera de gamla filtren.

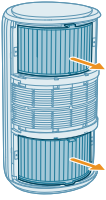

4 Ta bort förpackningen runt de nya filtren.

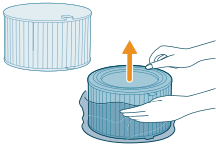

5 Placera de nya filtren i apparaten.

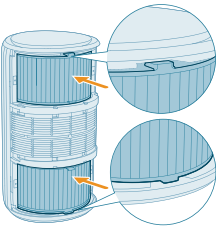

6 Sätt tillbaka det främre höljet.

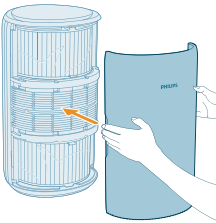

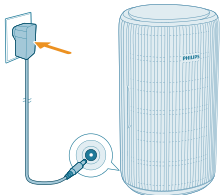

7 Sätt i luftrenarens adapter i eluttaget.

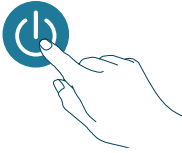

- 8 Slå på apparaten genom att trycka på knappen .



- 9 Håll knapparna  och  nedtryckta i tre sekunder för att återställa räknaren för filtrets förbrukningstid.
- Du kan även återställa filtrets förbrukningstid i Air+-appen.
 - När återställningen är klar försvinner varningen för filterbyte från skärmen.

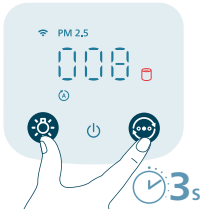



- 10 Tvätta händerna noga efter byte av filtren.



Obs! Lukta inte på filtren eftersom de har samlat in föroreningar från luften.

Återställa filter

Du kan byta ut filtren innan varningen för filterbyte () visas på skärmen. När du har bytt ut filtren måste du återställa räknaren för filtrets förbrukningstid manuellt.

- 1 Tryck på knappen  för att stänga av apparaten. Dra ur nätsladden.

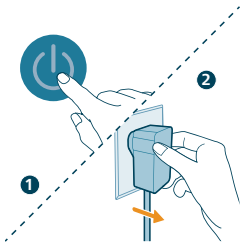

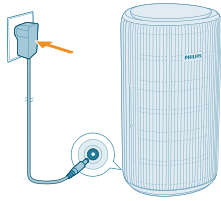

- 2 Se till att apparaten är helt urkopplad och sätt sedan i strömadaptern i eluttaget.

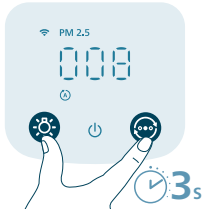

- 3 Inom 15 sekunder efter påslagning håller du knapparna ☀️ och 😊 nedtryckta i tre sekunder för att återställa räknaren för filtrets förbrukningstid.

Förvaring

- 1 Stäng av luftrenaren och dra ut sladden från eluttaget.
- 2 Rengör luftrenaren och filtrens yta (se kapitlet **Rengöring och underhåll**).
- 3 Låt alla delar lufttorka ordentligt innan du ställer undan dem.
- 4 Lägg filtret i lufttäta plastpåsar.
- 5 Förvara luftrenaren och filtren på en sval och torr plats.
- 6 Tvätta alltid händerna noggrant när du har hanterat filter.

Felsökning

I det här kapitlet sammanfattas de vanligaste problemen som du kan råka ut för med apparaten. Om du inte kan lösa problemet med informationen nedan kontaktar du den lokala kundtjänsten.

Problem	Möjlig lösning
Apparaten fungerar inte som den ska.	Kontrollera att det främre höljet är rätt monterat. Är det inte det slutar apparaten att fungera av säkerhetsskäl.
	Varningen för filterbyte är tänd men du har inte bytt ut det motsvarande filtret. Det har resulterat i att apparaten nu är låst. Byt ut filtret och återställ förbrukningstiden för filter.
Luftflödet som kommer ur utblåset är mycket svagare än förr.	Filtrets yta är smutsigt. Rengör filtrets yta (se kapitlet Rengöring och underhåll).
Luftkvaliteten förbättras inte trots att apparaten har körts länge.	Kontrollera om förpackningsmaterialet har tagits bort från filtren.
	Se till att de två filtren (FY3200) är korrekt installerade.

	Rummet är stort eller utomhusluftens kvalitet dålig.
	För optimal reningsprestanda ska du stänga dörrar och fönster när luftrenaren körs.
	Det finns föroreningar inomhus. Till exempel rökning, matos, rökelse.
	Filtren når slutet av sin förbrukningstid. Byt ut filtret mot ett nytt.
Apparaten avger en konstig lukt.	Första gångerna du använder apparaten kan det lukta plast. Det är normalt. Men om apparaten luktar bränt fast du har tagit bort filtret kontaktar du din Philips-återförsäljare eller ett av Philips auktoriserade serviceombud. Filtret kan lukta när det har använts ett tag eftersom det absorberar inomhusgaser. Vi rekommenderar att du återaktiverar filtret genom att lägga det i direkt solljus, så du kan använda det igen. Om filtren fortfarande luktar byter du ut dem.
Apparaten är väldigt högljudd.	Det är normalt om apparaten körs i turboläget. Apparaten körs med hög hastighet när luftkvaliteten är dålig, vilket leder till högre ljud. När du använder apparaten i sovrummet på natten aktiverar du viloläget. Kontakta ditt lands kundtjänst om ett onormalt ljud hörs.
Apparaten indikerar fortfarande att jag måste byta ut filtren trots att jag redan gjort det.	Du kanske inte har återställt förbrukningstiden för filter. Slå på apparaten. Håll därefter knapparna  och  nedtryckta samtidigt i tre sekunder.
Felkoden "E1" visas på skärmen.	Motorn fungerar inte som den ska. Kontakta kundtjänst i ditt land.
Wi-Fi-installationen lyckades inte.	Kontrollera att din smartphone är ansluten till ett 2,4 GHz Wi-Fi-(hem)nätverk och inte ett 5 GHz Wi-Fi-nätverk eller ett offentligt Wi-Fi. För att parkopplingen ska lyckas föreslår vi att du stänger av mobildata innan du påbörjar parkopplingsprocessen. Se till att du aktiverar följande behörigheter: Plats, Lagring, Bluetooth och Lokalt nätverk på din smartphone. När Wi-Fi har konfigurerats kan du ändra behörighetsinställningarna som du vill. Verifiera att du har angett rätt Wi-Fi-lösenord. Lösenordet är skiftlägeskänsligt och får innehålla max 63 tecken. Specialsymboler accepteras inte. Kontrollera att nätverksnamnet för ditt Wi-Fi-nätverk hemma är korrekt. Nätverksnamnet är skiftlägeskänsligt. Stäng av VPN om du använder det på din smartphone innan du påbörjar parkopplingsprocessen.

Om din router har en vitlista konfigurerad för att blockera parkoppling ska du inaktivera vitlistan för att säkerställa att anslutningen upprättas.

Se till att både enheten och din smartphone är inom tio meter från routern.

Kontrollera att appen har uppdaterats till den senaste versionen.

För att säkerställa en stark Wi-Fi-anslutning ska du undvika att placera enheten nära andra elektroniska enheter, starka ljuskällor och signalstationer som kan orsaka störningar. Om du upplever anslutningsproblem ska du flytta enheten bort från de här källorna och försöka att återansluta den till Wi-Fi-nätverket.

Gå till hjälpaavsnittet i appen om du vill ha omfattande och uppdaterade felsökningstips.

Garanti och support

Versuni erbjuder en garanti på 2 år efter köpet på denna produkt. Denna garanti gäller inte om en defekt beror på felaktig användning eller dåligt underhåll. Vår garanti påverkar inte dina lagstadgade rättigheter som konsument. Om du vill ha mer information eller återropa garantin kan du besöka vår webbplats www.philips.com/support.

Beställ delar och tillbehör

Om du behöver byta ut en del eller vill köpa en reservdel kontaktar du en Philips-återförsäljare eller går du till www.philips.com/support.

Om du har problem med att få tag på delarna kan du kontakta Philips kundtjänst i ditt land.

Quan trọng

Hãy đọc kỹ hướng dẫn sử dụng này trước khi sử dụng thiết bị và cất giữ để tiện tham khảo sau này.

Để đảm bảo hiệu suất tốt nhất, hãy nâng cấp firmware của máy lọc của bạn lên phiên bản mới nhất. Bạn có thể thực hiện nâng cấp thông qua ứng dụng Air+.

Nguy hiểm

- Không vệ sinh thiết bị bằng nước, chất lỏng khác hoặc chất tẩy rửa (dễ cháy), cũng như không để nước hay các chất này xâm nhập vào thiết bị, để tránh nguy cơ điện giật và/hoặc hỏa hoạn.
- Không được xịt các chất dễ cháy như thuốc trừ sâu hoặc chất xịt thơm xung quanh thiết bị.

Cảnh báo

- Kiểm tra xem điện áp ghi trên thiết bị có tương ứng với điện áp nguồn nơi sử dụng hay không trước khi nối thiết bị với nguồn điện.
- Nếu dây điện bị hư hỏng, bạn phải thay dây điện tại Philips, trung tâm dịch vụ do Philips ủy quyền hoặc những nơi có khả năng và trình độ tương đương để tránh gây nguy hiểm.
- Không sử dụng thiết bị nếu bộ đổi nguồn, dây điện hay chính thiết bị bị hư hỏng.
- Chỉ được sử dụng cùng với bộ đổi nguồn đi kèm theo thiết bị.
- Trẻ em từ 8 tuổi trở lên và những người bị suy giảm năng lực về thể chất, giác quan hoặc tâm thần, hoặc thiếu kiến thức và kinh nghiệm có thể sử dụng dụng cụ này nếu họ được giám sát hoặc hướng dẫn sử dụng dụng cụ theo cách an toàn và hiểu được các mối nguy hiểm liên quan.
- Không để trẻ em chơi đùa với dụng cụ.
- Không để trẻ em thực hiện việc vệ sinh và bảo trì trừ khi chúng được giám sát.
- Không bịt chặn cửa hút khí và cửa thoát khí, chẳng hạn như bằng cách đặt các đồ vật trên cửa thoát khí hoặc ở phía trước cửa hút khí.
- Đảm bảo các vật lạ không rơi vào thiết bị qua cửa thoát khí.
- Giao diện WiFi tiêu chuẩn dựa trên 802.11b/g/n/ax ở tần số 2,4 GHz với công suất đầu ra tối đa 64mW EIRP.
- Bluetooth phiên bản 5.2 (LE) ở tần số 2,4 GHz với đầu ra RF dưới 10mW EIRP.
- Chúng tôi khuyến nghị những người bị dị ứng với bụi, phấn hoa, vật nuôi hoặc nấm mốc không nên tự thay bộ lọc và nên thực hiện các biện pháp bảo vệ như khẩu trang và găng tay.

Thận trọng

- Chúng tôi khuyến nghị những người bị dị ứng với bụi, phấn hoa, vật nuôi hoặc nấm mốc không nên tự thay bộ lọc và nên thực hiện các biện pháp bảo vệ như khẩu trang và găng tay. Thiết bị này không thể thay thế cho việc thông gió thích hợp, hút bụi thường xuyên hoặc sử dụng máy hút mùi hoặc quạt trong khi nấu.
- Luôn đặt và sử dụng thiết bị trên bề mặt phẳng, nằm ngang, khô ráo và chắc chắn.

- Cần chừa ra một khoảng trống ít nhất là 20cm xung quanh thiết bị và ít nhất là 30cm phía trên thiết bị.
- Không ngồi hoặc đứng trên thiết bị. Không đặt bất kỳ vật gì lên trên thiết bị.
- Không đặt thiết bị ngay bên dưới máy điều hòa để tránh hơi nước ngưng tụ nhỏ giọt lên trên thiết bị.
- Chỉ sử dụng các bộ lọc Philips ban đầu được thiết kế đặc biệt cho thiết bị này. Không sử dụng bất kỳ bộ lọc nào khác.
- Việc đốt bộ lọc có thể gây nguy hiểm không thể khắc phục cho con người và/hoặc gây nguy hiểm cho tính mạng của những người khác. Không sử dụng bộ lọc làm nhiên liệu hoặc cho mục đích tương tự.
- Tránh dùng vật cứng đập vào thiết bị (đặc biệt là cửa hút khí và cửa thoát khí).
- Không đặt ngón tay hoặc đồ vật vào cửa thoát khí hoặc cửa hút khí để tránh gây thương tích hoặc hư hỏng cho thiết bị.
- Không sử dụng thiết bị này sau khi sử dụng khối diệt côn trùng trong nhà hoặc ở nơi có dư lượng dầu, hương đốt hoặc khói hóa học.
- Không sử dụng thiết bị này gần thiết bị gas, thiết bị sưởi ấm hoặc lò sưởi.
- Luôn rút phích cắm của thiết bị khi bạn muốn di chuyển, vệ sinh thiết bị, thay bộ lọc hoặc tiến hành hoạt động bảo trì khác.
- Thiết bị này chỉ được thiết kế để sử dụng trong gia đình trong điều kiện hoạt động bình thường.
- Không sử dụng thiết bị ở môi trường ẩm ướt hoặc môi trường xung quanh có nhiệt độ môi trường cao, chẳng hạn như phòng tắm hoặc trong phòng có nhiệt độ thay đổi lớn.
- Thiết bị không loại bỏ carbon monoxide (CO) hoặc radon (Rn). Không thể sử dụng thiết bị này làm thiết bị an toàn trong trường hợp xảy ra tai nạn liên quan đến quá trình đốt cháy và hóa chất độc hại.

Điện từ trường (EMF)

Thiết bị này tuân thủ các tiêu chuẩn và quy định hiện hành liên quan đến mức phơi nhiễm điện từ trường.

Tái chế



Ký hiệu này có nghĩa là sản phẩm này sẽ không được vứt bỏ cùng với rác thải gia đình thông thường (2012/19/EU).

Làm theo các quy định tại quốc gia của bạn đối với việc thu gom riêng các sản phẩm điện và điện tử. Việc thải bỏ đúng cách sẽ giúp phòng tránh các hậu quả xấu cho môi trường và sức khỏe con người.

Các bộ lọc không thể rửa được và không thể tái chế, hãy thải bỏ các bộ lọc đã qua sử dụng theo quy định của địa phương.

Tuyên bố về sự phù hợp của Liên minh châu Âu đã rút gọn

Bằng văn bản này, DAP B.V. tuyên bố rằng loại thiết bị vô tuyến AC3210/AC3220/AC3221 tuân thủ Chỉ thị 2014/53/EU. Toàn bộ văn bản của Tuyên bố về sự phù hợp EU có trên địa chỉ Internet sau đây: www.philips.com.

Máy lọc không khí của bạn

Chúc mừng bạn đã mua hàng và chào mừng bạn đến với Philips!

Để có được lợi ích đầy đủ từ sự hỗ trợ do Philips cung cấp, hãy đăng ký sản phẩm tại www.philips.com/support.

Tổng quan về sản phẩm

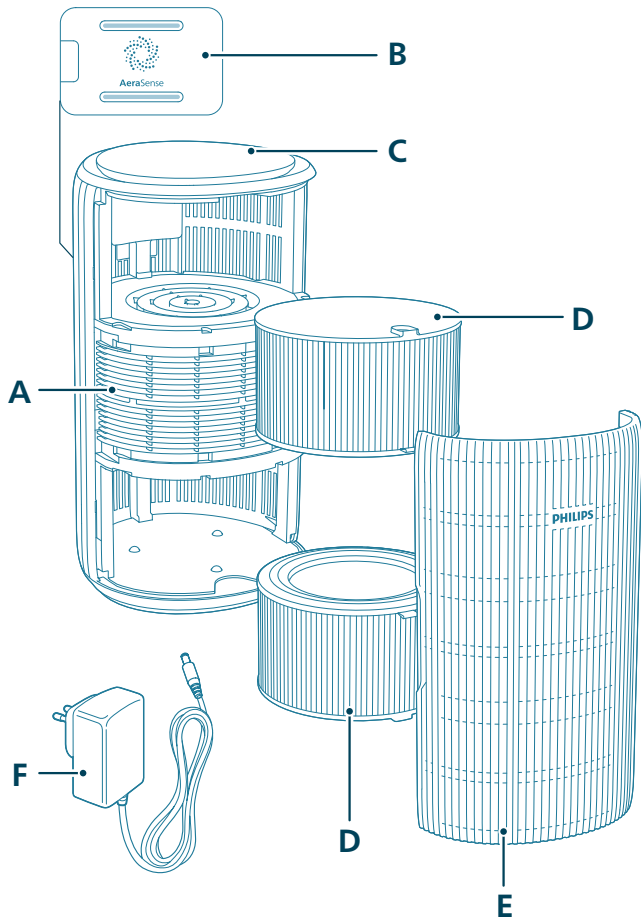

A	Cửa thoát khí	D	Bộ lọc (FY3200)
B	Cảm biến hạt	E	Nắp trước
C	Bảng điều khiển	F	Bộ đổi nguồn (KA4801A-2402000EU)

Tổng quan về bảng điều khiển



Các nút điều khiển:

	Nút bật/tắt nguồn		Nút chức năng ánh sáng
	Nút chuyển đổi chế độ		

Nhấn giữ (các) nút trong 3 giây:

	Khóa trẻ em		Thiết lập lại Wi-Fi
	Thiết lập lại bộ lọc		

Bảng hiển thị:

	Chế độ Tự động		Chế độ Trung bình
	Chế độ Ngủ		Chế độ Tăng cường
	Đèn báo Wi-Fi	PM2.5	Màn hình PM2.5
	Chế độ vận hành bằng ứng dụng		Chỉ báo khóa trẻ em
	Cảnh báo vệ sinh bộ lọc		Cảnh báo thay thế bộ lọc

Lưu ý:

Cảm biến ánh sáng nằm bên dưới nút nguồn. Hãy đảm bảo cảm biến ánh sáng không bị các vật thể nào khác cản trở.

Bắt đầu sử dụng

Lắp đặt bộ lọc

Tháo tất cả bao bì của bộ lọc trước khi sử dụng.

Lưu ý: Đảm bảo bạn đã rút phích cắm của máy lọc không khí khỏi ổ cắm điện trước khi lắp máy lọc.

- 1 Kéo nắp trước ra và tháo nó ra khỏi thiết bị.

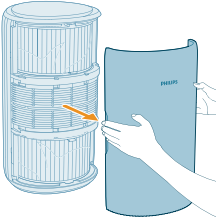

- 2 Kéo các bộ lọc ra khỏi thiết bị.

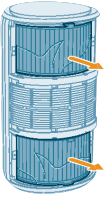

- 3 Tháo tất cả các vật liệu đóng gói của bộ lọc làm sạch không khí.

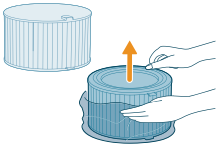

- 4 Lắp các bộ lọc vào lại thiết bị.

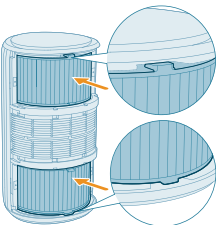



5 Gắn lại nắp trước.

Kết nối điện

THẬN TRỌNG: Nguy cơ điện giật! Khi bạn rút phích cắm bộ đổi nguồn, hãy luôn rút phích cắm ra khỏi ổ cắm. Tuyệt đối không kéo dây nguồn.

Kết nối bộ đổi nguồn với:

- Đầu tiên, ổ cắm điện trên thiết bị.
- Sau đó, ổ cắm trên tường.

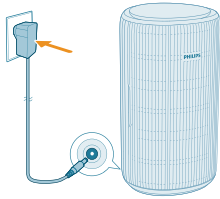

Tìm hiểu đèn báo Wi-Fi

Trạng thái biểu tượng Wi-Fi

Nhấp nháy màu cam
Sáng liên tục màu cam
Nhấp nháy màu trắng
Sáng liên tục màu trắng
Tắt

Trạng thái kết nối Wi-Fi

Kết nối với điện thoại thông minh
Đã kết nối với điện thoại thông minh
Đang kết nối với máy chủ
Đã kết nối với máy chủ
Chức năng Wi-Fi bị tắt hoặc đèn thiết bị tắt

Kết nối Wi-Fi



Thiết lập kết nối Wi-Fi lần đầu tiên

1 Tải xuống và cài đặt ứng dụng Philips "Air+" từ App Store hoặc Google Play.

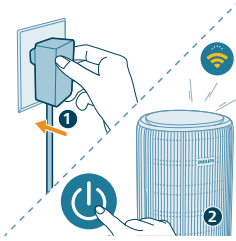

- 2 Cắm phích cắm của máy lọc không khí vào ổ điện và nhấn nút nguồn để bật máy lọc không khí.
- Đèn báo Wi-Fi nhấp nháy màu cam lần đầu tiên.

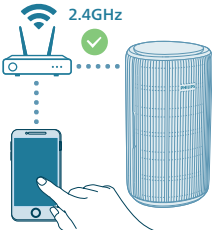

- 3 Đảm bảo rằng điện thoại thông minh hoặc máy tính bảng của bạn được kết nối thành công với mạng Wi-Fi.

Lưu ý:

Bật tính năng Bluetooth trên điện thoại thông minh của bạn để đảm bảo ghép nối suôn sẻ.

Hãy đảm bảo điện thoại thông minh của bạn được kết nối với mạng Wi-Fi 2.4GHz (tại nhà) thay vì mạng Wi-Fi 5GHz hoặc Wi-Fi công cộng. Để ghép nối thành công, chúng tôi khuyến nghị bạn tắt dữ liệu di động của mình trước khi bắt đầu quá trình ghép nối.



- 4 Khởi chạy ứng dụng Philips “Air+” và nhấp vào “Add a device” (Thêm thiết bị) hoặc nhấn nút “+” trên màn hình. Làm theo các hướng dẫn trên màn hình để kết nối máy lọc không khí với mạng của bạn.

- Sau khi kết nối thành công, đèn báo Wi-Fi vẫn sáng màu trắng.

Lưu ý:

Hướng dẫn này chỉ có hiệu lực khi thiết lập máy lọc không khí lần đầu tiên. Khi mạng đã thay đổi thì cần thực hiện lại quá trình thiết lập.

Nếu muốn kết nối nhiều máy lọc không khí với điện thoại thông minh hoặc máy tính bảng của bạn, bạn có thể thêm máy lọc vào ứng dụng trên các điện thoại thông minh bổ sung mà không cần thiết lập lại kết nối Wi-Fi trên thiết bị.



Đảm bảo khoảng cách giữa điện thoại thông minh hoặc máy tính bảng của bạn và máy lọc không khí dưới 10 mét mà không có bất kỳ vật cản nào.

Thiết lập lại kết nối Wi-Fi

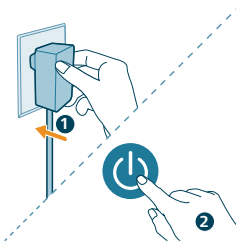
- 1 Cắm phích cắm của máy lọc không khí vào ổ cắm điện và nhấn để bật máy lọc không khí.

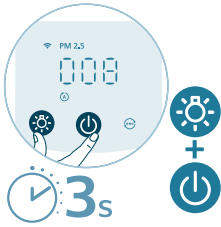



- 2 Nhấn giữ cùng lúc các nút  và  trong 3 giây cho đến khi bạn nghe tiếng bíp.
 - Máy lọc không khí chuyển sang chế độ ghép nối.
 - Đèn báo Wi-Fi  nhấp nháy màu cam.
- 3 Làm theo các bước 3-4 trong phần “Thiết lập kết nối Wi-Fi lần đầu tiên”.

Sử dụng máy lọc không khí

Tìm hiểu về đèn chất lượng không khí

Sau khi bật, máy lọc không khí sẽ bắt đầu quét chất lượng không khí. Sau khoảng 30 giây, cảm biến hạt sẽ chọn màu sắc tương ứng với chất lượng không khí xung quanh của các hạt trong không khí.

Màu sắc của đèn chất lượng không khí được xác định bằng chỉ số PM2.5.

PM2.5

Công nghệ cảm biến AeraSense phát hiện chính xác và phản ứng nhanh chóng ngay cả với sự thay đổi hạt nhỏ nhất trong không khí. Công nghệ này mang lại cho bạn sự yên tâm nhờ phân hồi PM2.5 theo thời gian thực.

Hầu hết các chất gây ô nhiễm không khí trong nhà đều thuộc loại PM2.5 – dùng để chỉ các chất gây ô nhiễm dạng hạt trong không khí nhỏ hơn 2,5 micromet. Các nguồn hạt mịn trong nhà phổ biến là khói thuốc lá, nấu ăn, đốt nến. Một số vi khuẩn trong không khí và các bào tử nấm mốc nhỏ nhất, chất gây dị ứng vật nuôi và các hạt gây dị ứng mật bụi cũng thuộc loại PM2.5.

Mức PM2.5	Màu sắc của đèn chất lượng không khí	Mức chất lượng không khí
≤12	Xanh dương	Tốt
13-35	Xanh tím	Trung bình
36-55	Hồng đậm	Kém
>55	Đỏ	Rất kém

Bật và tắt

Lưu ý:

Để đạt hiệu suất lọc tối ưu, hãy đóng cửa ra vào và cửa sổ.

Giữ rèm cách xa cửa hút khí hoặc cửa thoát khí.

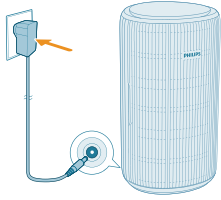

1 Cắm phích cắm của máy lọc không khí vào ổ cắm điện.

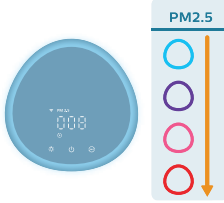

2 Nhấn nút nguồn để bật máy lọc không khí.

- Máy lọc không khí phát ra tiếng bíp.
- Màn hình hiển thị **---** trong quá trình khởi động. Sau đó, máy lọc không khí hiển thị mức PM2.5 sau khi đo chất lượng không khí.
- Máy lọc không khí hoạt động ở chế độ Tự động với PM2.5 hiển thị trên màn hình.

3 Nhấn nút nguồn một lần nữa để tắt máy lọc không khí.

Lưu ý: Nếu máy lọc không khí vẫn được kết nối với ổ cắm điện sau khi TẮT, máy lọc không khí sẽ hoạt động theo các cài đặt trước đó khi BẬT lại.

Thay đổi cài đặt chế độ

Bạn có thể chọn giữa **chế độ Tự động**, **chế độ Trung bình**, **chế độ Tăng cường** hoặc **chế độ Ngủ** bằng cách nhấn nút chuyển đổi chế độ. Bạn có thể chọn các chế độ vận hành bổ sung trong ứng dụng Air+.

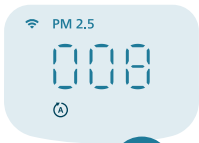

Chế độ Tự động (⏻): Máy lọc không khí tự động điều chỉnh tốc độ quạt phù hợp với chất lượng không khí xung quanh.

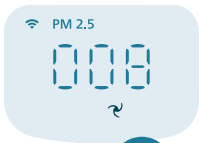

Chế độ Trung bình (⌚): Ở chế độ Trung bình, máy lọc không khí hoạt động ở tốc độ trung bình.



Chế độ Tăng cường (⊙): Máy lọc không khí hoạt động ở tốc độ cao nhất.

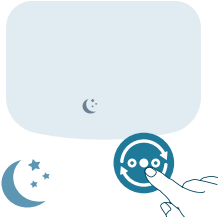

Chế độ Ngủ (☾): Máy lọc không khí hoạt động êm ái ở tốc độ thấp. Sau 3 giây, đèn hiển thị sẽ tắt.

- **Chế độ Ngủ dị ứng:** Có thể bật chế độ này trong ứng dụng Air+. Chế độ Ngủ dị ứng tăng thêm hiệu quả cho chế độ Ngủ của bạn khi cần. Khi được bật, chế độ Ngủ của bạn sẽ tự động điều chỉnh tốc độ quạt theo cách tương tự với chế độ Tự động, trong khi vẫn giữ mức âm thanh ở mức thấp. Chế độ này lý tưởng cho những người muốn có hiệu suất cao hơn vào ban đêm so với chế độ Ngủ thông thường.

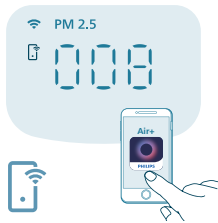

Chế độ vận hành bằng ứng dụng (📱): Thiết bị đang vận hành một chế độ chỉ sử dụng được thông qua ứng dụng, chẳng hạn như tốc độ quạt thủ công bổ sung hoặc các chế độ khác đã được tùy chỉnh trong ứng dụng.

Lưu ý: Chế độ vận hành bằng ứng dụng CHỈ sử dụng được thông qua ứng dụng sau khi kết nối Wi-Fi thành công.

Sử dụng chức năng ánh sáng





Với cảm biến ánh sáng, bảng điều khiển có thể tự động bật, tắt hoặc mờ theo ánh sáng xung quanh.

Bảng điều khiển sẽ tắt hoặc mờ khi ánh sáng xung quanh tối. Bạn có thể nhấn bất kỳ nút nào để bật lại tất cả các đèn. Sau đó, nếu không tiếp tục thao tác, tất cả đèn sẽ tắt hoặc mờ đi để phù hợp với ánh sáng xung quanh.



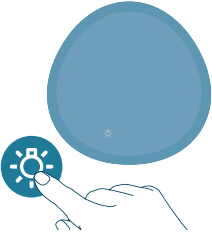

Bạn có thể nhấn nút chức năng ánh sáng để chuyển sang chế độ đèn: một vòng đèn vàng bao quanh bảng điều khiển. Điều chỉnh độ sáng của ánh sáng vàng trong ứng dụng Air+.





Bạn có thể nhấn nút  để tắt tất cả các đèn và bảng điều khiển. Nhấn nút lần nữa để bật lại tất cả các đèn.

Cài đặt khóa trẻ em

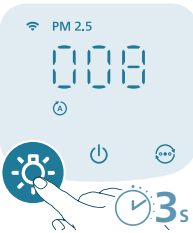

- 1 Nhấn nút  trong 3 giây để kích hoạt khóa trẻ em.
 -  hiển thị trên màn hình.



- 2 Nhấn lại nút  trong 3 giây để tắt khóa trẻ em.
 -  biến mất khỏi màn hình.

Vệ sinh và bảo dưỡng

Lưu ý:

Luôn rút phích cắm của thiết bị trước khi vệ sinh.

Tuyệt đối không nhúng thiết bị vào nước hoặc bất kỳ chất lỏng nào khác.

Tuyệt đối không sử dụng các chất tẩy rửa mài mòn, mạnh hoặc dễ cháy như thuốc tẩy hoặc cồn để làm sạch bất kỳ bộ phận nào của thiết bị.

Tuyệt đối không sử dụng bất kỳ chất lỏng nào (kể cả nước) để làm sạch bộ lọc.

Không cố gắng vệ sinh cảm biến hạt bằng máy hút bụi.

Lịch trình vệ sinh

Tần suất	Phương pháp vệ sinh
Khi cần thiết	Lau phần nhựa của thiết bị bằng khăn khô, mềm
	Vệ sinh nắp cửa thoát khí
Hai tháng một lần	Vệ sinh cảm biến hạt bằng tăm bông khô
 hiển thị trên màn hình	Vệ sinh bề mặt của bộ lọc

Vệ sinh thân máy lọc không khí

Thường xuyên vệ sinh bên trong và bên ngoài máy lọc không khí để tránh bụi bẩn tích tụ.

- 1 Sử dụng khăn khô, mềm để lau cả bên trong và bên ngoài máy lọc không khí.
- 2 Cũng có thể vệ sinh cửa thoát khí bằng khăn khô, mềm.

Vệ sinh cảm biến hạt

Vệ sinh cảm biến hạt 2 tháng một lần để thiết bị hoạt động tối ưu.

Nếu máy lọc không khí được sử dụng trong môi trường nhiều bụi bẩn, máy có thể cần được vệ sinh thường xuyên hơn.

Nếu độ ẩm trong phòng rất cao, hiện tượng ngưng tụ có thể phát triển trên cảm biến hạt và đèn chất lượng không khí có thể cho thấy chất lượng không khí kém hơn mặc dù chất lượng không khí thực sự tốt. Trong trường hợp này, hãy vệ sinh cảm biến hạt.

- 1 Tắt máy lọc không khí và rút phích cắm ra khỏi ổ cắm điện.

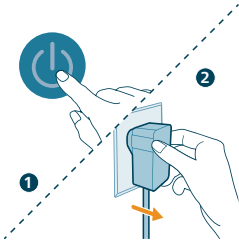

- 2 Mở nắp cảm biến chất lượng không khí.

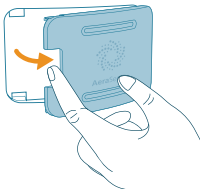

3 Vệ sinh cảm biến hạt bằng tăm bông ẩm.

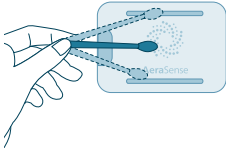

4 Lau khô kỹ tất cả các bộ phận bằng tăm bông khô.

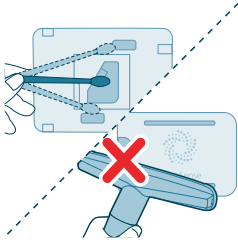

5 Đóng cảm biến chất lượng không khí.



Vệ sinh bề mặt của các bộ lọc

Khi cảnh báo vệ sinh bộ lọc  hiển thị trên màn hình, hãy vệ sinh bề mặt bộ lọc bằng máy hút bụi.

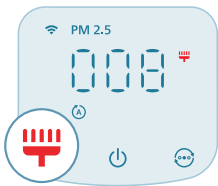

Lưu ý: Chúng tôi khuyến nghị những người bị dị ứng với bụi, phấn hoa, vật nuôi hoặc nấm mốc không nên tự thay bộ lọc và nên thực hiện các biện pháp bảo vệ, chẳng hạn như đeo khẩu trang và găng tay.

1 Tắt máy lọc không khí và rút phích cắm ra khỏi ổ cắm điện.

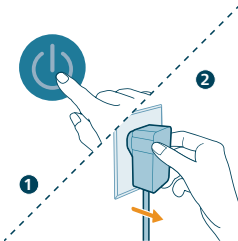



2 Kéo nắp trước ra và tháo nó ra khỏi thiết bị.

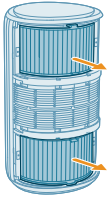

3 Kéo các bộ lọc ra khỏi thiết bị.

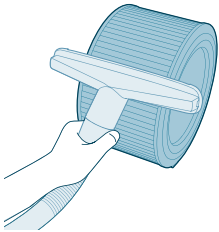

4 Vệ sinh bề mặt của các bộ lọc bằng máy hút bụi.

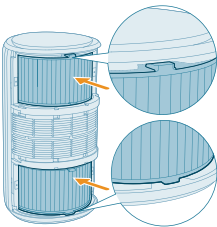

5 Lắp các bộ lọc vào lại thiết bị.



6 Gắn lại nắp trước.

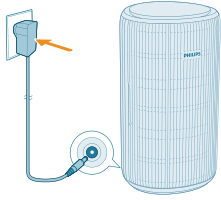

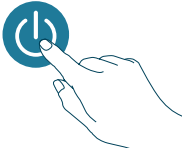

7 Cắm bộ đổi nguồn của máy lọc không khí vào ổ cắm điện.

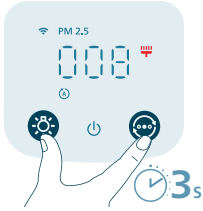

8 Nhấn nút  để bật thiết bị.



9 Nhấn giữ các nút  và  trong 3 giây để thiết lập lại thời gian vệ sinh bộ lọc.

- Bạn cũng có thể thiết lập lại thời gian vệ sinh bộ lọc thông qua ứng dụng Air+.
- Sau khi thiết lập lại thành công, cảnh báo vệ sinh bộ lọc sẽ biến mất khỏi màn hình.

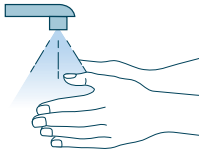

10 Rửa tay thật kỹ sau khi vệ sinh bộ lọc.

Thay thế bộ lọc

Tìm hiểu về khóa bảo vệ không khí trong lành

Máy lọc không khí này được trang bị đèn báo thay thế bộ lọc để đảm bảo rằng bộ lọc của máy lọc không khí ở trạng thái tối ưu khi máy lọc không khí hoạt động. Khi cần thay bộ lọc, cảnh báo thay bộ lọc  sẽ sáng màu đỏ.

Nếu bộ lọc không được thay thế kịp thời, máy lọc không khí sẽ ngừng hoạt động và tự động khóa để bảo vệ chất lượng không khí trong phòng. Thay thế bộ lọc càng sớm càng tốt.

Thay thế bộ lọc

Lưu ý:

Không thể rửa hoặc tái sử dụng bộ lọc.

Luôn tắt máy lọc không khí và rút phích cắm ra khỏi ổ cắm điện trước khi thay thế bộ lọc.

Khi cảnh báo thay thế bộ lọc  hiển thị trên màn hình, hãy thay bộ lọc (FY3200).

Lưu ý: Chúng tôi khuyến nghị những người bị dị ứng với bụi, phấn hoa, vật nuôi hoặc nấm mốc không nên tự thay bộ lọc và nên thực hiện các biện pháp bảo vệ, chẳng hạn như đeo khẩu trang và găng tay.

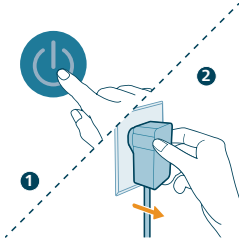

1 Tắt máy lọc không khí và rút phích cắm ra khỏi ổ cắm điện.

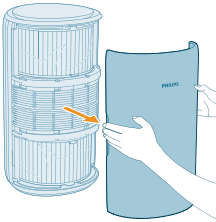

2 Kéo nắp trước ra và tháo nó ra khỏi thiết bị.

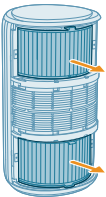

3 Kéo các bộ lọc ra khỏi thiết bị. Loại bỏ các bộ lọc đã sử dụng.

4 Loại bỏ tất cả các vật liệu đóng gói của bộ lọc mới.

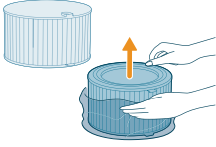

5 Lắp các bộ lọc mới vào lại thiết bị.

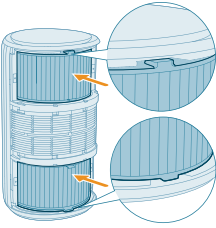

6 Gắn lại nắp trước.

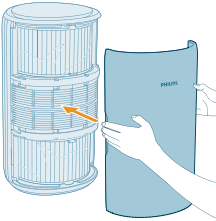

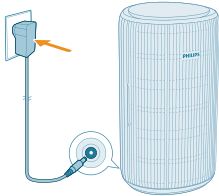

7 Cắm bộ đổi nguồn của máy lọc không khí vào ổ cắm điện.

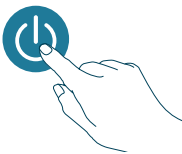

8 Nhấn nút  để bật thiết bị.

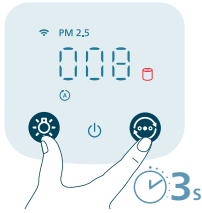



- 9** Nhấn giữ các nút  và  trong 3 giây để thiết lập lại bộ đếm tuổi thọ của bộ lọc.
- Bạn cũng có thể thiết lập lại tuổi thọ của bộ lọc thông qua ứng dụng Air+.
 - Sau khi thiết lập lại thành công, cảnh báo thay thế bộ lọc sẽ biến mất khỏi màn hình.

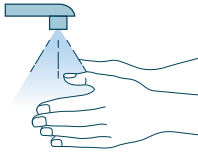

- 10** Rửa tay thật kỹ sau khi thay thế bộ lọc.

Lưu ý: Không ngừng bộ lọc vì bộ lọc đã thu gom các chất ô nhiễm từ không khí.

Thiết lập lại bộ lọc

Bạn có thể thay thế bộ lọc ngay cả trước khi cảnh báo thay thế bộ lọc () hiển thị trên màn hình. Sau khi thay thế bộ lọc, bạn cần thiết lập lại bộ đếm tuổi thọ bộ lọc theo cách thủ công.

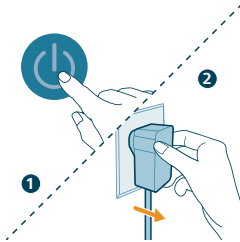

- 1** Nhấn nút  để tắt thiết bị. Rút phích cắm của thiết bị.

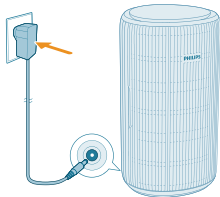

- 2** Đảm bảo rằng thiết bị đã được rút phích cắm hoàn toàn, sau đó cắm bộ đổi nguồn vào ổ cắm điện.

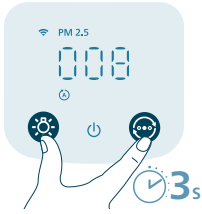



- 3 Trong vòng 15 giây sau khi bật nguồn, nhấn giữ các nút  và  trong 3 giây để thiết lập lại bộ đếm tuổi thọ của bộ lọc.

Bảo quản

- 1 Tắt máy lọc không khí và rút phích cắm ra khỏi ổ cắm điện.
- 2 Vệ sinh máy lọc không khí và bề mặt của bộ lọc (xem Chương "**Vệ sinh và bảo dưỡng**").
- 3 Để tất cả các bộ phận khô hoàn toàn trước khi cất giữ.
- 4 Bọc bộ lọc trong túi nhựa kín khí.
- 5 Bảo quản máy lọc không khí, bộ lọc ở nơi khô ráo, thoáng mát.
- 6 Luôn rửa tay kỹ sau khi xử lý các bộ lọc.

Khắc phục sự cố

Chương này tóm tắt các sự cố thường gặp phải với thiết bị này. Nếu bạn không thể giải quyết được vấn đề sau khi tham khảo thông tin dưới đây, hãy liên hệ với Trung Tâm Chăm Sóc Khách Hàng của Philips tại quốc gia của bạn.

Sự cố	Giải pháp khả thi
Thiết bị không hoạt động đúng cách.	Kiểm tra xem nắp trước đã được lắp đúng chưa. Nếu không, vì lý do an toàn, thiết bị sẽ ngừng hoạt động.
	Cảnh báo thay thế bộ lọc đang bật nhưng bạn chưa thay thế bộ lọc tương ứng. Do đó, thiết bị hiện đã bị khóa. Trong trường hợp này, hãy thay bộ lọc và thiết lập lại bộ đếm tuổi thọ của bộ lọc.
Luồng khí thoát ra từ cửa thoát khí yếu hơn đáng kể so với trước đây.	Bề mặt của bộ lọc bị bẩn. Vệ sinh bề mặt của bộ lọc (xem Chương 'Vệ sinh và bảo dưỡng').
Chất lượng không khí không được cải thiện mặc dù thiết bị đã hoạt động trong một thời gian dài.	Kiểm tra xem vật liệu đóng gói đã được tháo ra khỏi bộ lọc chưa.
	Đảm bảo rằng hai bộ lọc (FY3200) được lắp đặt đúng cách.
	Kích thước phòng lớn hoặc chất lượng không khí ngoài trời kém.
	Để đạt hiệu suất lọc tối ưu, hãy đóng cửa ra vào và cửa sổ khi vận hành máy lọc không khí.
	Có nguồn gây ô nhiễm trong nhà. Ví dụ: hút thuốc, nấu ăn, nhang.

Bộ lọc đã hết tuổi thọ. Thay bộ lọc mới.

Thiết bị tạo ra mùi lạ.

Trong vài lần đầu tiên bạn sử dụng thiết bị, thiết bị có thể có mùi nhựa. Đây là hiện tượng bình thường. Tuy nhiên, nếu thiết bị có mùi khét ngay cả khi đã tháo bộ lọc, hãy liên hệ với đại lý Philips của bạn hoặc trung tâm bảo hành do Philips ủy quyền. Bộ lọc có thể tạo ra mùi sau một thời gian sử dụng do hấp thụ khí trong nhà. Bạn nên kích hoạt lại bộ lọc bằng cách đặt bộ lọc dưới ánh sáng mặt trời trực tiếp để sử dụng nhiều lần. Nếu vẫn còn mùi, hãy thay bộ lọc.



Thiết bị này phát ra tiếng ồn lớn.

Đây là hiện tượng bình thường nếu thiết bị chạy ở chế độ Tăng cường.

Thiết bị sẽ chạy ở tốc độ cao khi chất lượng không khí kém, điều này sẽ gây ra tiếng ồn lớn hơn. Khi sử dụng thiết bị trong phòng ngủ vào ban đêm, hãy chọn tốc độ Ngủ.

Nếu có âm thanh bất thường, hãy liên hệ với Trung Tâm Chăm Sóc Khách Hàng tại quốc gia của bạn.

Thiết bị vẫn báo rằng tôi cần thay bộ lọc, nhưng tôi đã làm rồi.

Có lẽ bạn đã không đặt lại bộ đếm tuổi thọ của bộ lọc. Bật thiết bị. Sau đó chạm và giữ đồng thời  và  trong 3 giây.

Mã lỗi "E1" hiển thị trên màn hình.

Động cơ gặp trục trặc. Hãy liên hệ với Trung Tâm Chăm Sóc Khách Hàng tại quốc gia của bạn.

Thiết lập Wi-Fi không thành công.

Hãy đảm bảo điện thoại thông minh của bạn được kết nối với mạng Wi-Fi 2.4GHz (tại nhà) thay vì mạng Wi-Fi 5GHz hoặc Wi-Fi công cộng. Để ghép nối thành công, chúng tôi khuyến nghị bạn tắt dữ liệu di động của mình trước khi bắt đầu quá trình ghép nối.

Đảm bảo kích hoạt các quyền sau đây: "Vị trí", "Bộ nhớ", "Bluetooth" và "Mạng cục bộ" trên điện thoại thông minh của bạn. Sau khi thiết lập Wi-Fi thành công, bạn có thể thay đổi cài đặt quyền theo ý muốn.

Vui lòng kiểm tra để đảm bảo bạn đã nhập đúng mật khẩu Wi-Fi. Mật khẩu phân biệt chữ hoa chữ thường, có giới hạn 63 ký tự. Các ký hiệu đặc biệt không được chấp nhận.

Đảm bảo tên mạng Wi-Fi tại nhà của bạn là chính xác. Tên mạng có phân biệt chữ hoa chữ thường.

Nếu bạn đang sử dụng VPN trên điện thoại thông minh của bạn, vui lòng tắt VPN trước khi bắt đầu quá trình ghép nối.

Nếu bộ định tuyến của bạn có danh sách trắng được thiết lập để chặn ghép nối, vui lòng tắt danh sách trắng để đảm bảo kết nối thành công.

Hãy đảm bảo rằng cả thiết bị và điện thoại thông minh của bạn đều cách bộ định tuyến trong phạm vi 10 mét.

Đảm bảo ứng dụng đã được cập nhật lên phiên bản mới nhất.

Để đảm bảo kết nối Wi-Fi mạnh, tránh đặt thiết bị của bạn gần các thiết bị điện tử khác, nguồn sáng mạnh hoặc trạm tín hiệu có thể gây nhiễu. Nếu bạn gặp sự cố kết nối, hãy di chuyển thiết bị ra khỏi các nguồn này và thử kết nối lại thiết bị với mạng Wi-Fi.

Tham khảo phần trợ giúp trong ứng dụng để biết các mẹo khắc phục sự cố mở rộng và cập nhật.

Bảo hành và hỗ trợ

Versuni cung cấp bảo hành hai năm cho sản phẩm này sau ngày mua. Bảo hành này không hợp lệ nếu lỗi là do sử dụng không đúng cách hoặc bảo trì kém. Chế độ bảo hành của chúng tôi không ảnh hưởng đến các quyền của bạn theo luật bảo vệ người tiêu dùng. Để biết thêm thông tin hoặc yêu cầu bảo hành, vui lòng truy cập trang web của chúng tôi **www.philips.com/support**.

Đặt mua bộ phận hoặc phụ kiện

Nếu bạn phải thay thế một bộ phận hoặc muốn mua bộ phận bổ sung, hãy đến đại lý Philips hoặc truy cập **www.philips.com/support**.

Nếu bạn gặp khó khăn trong việc mua các bộ phận, hãy liên hệ với Trung tâm Chăm sóc Khách hàng của Philips tại quốc gia của bạn.

Önemli

Cihazı kullanmadan önce bu kullanım kılavuzunu dikkatlice okuyun ve gelecekte başvurmak üzere saklayın.

En iyi performansı elde etmek için hava temizleme cihazınızın ürün yazılımını en üst sürüme yükseltmenizi öneriyoruz. Bu yükseltmeyi Air+ uygulaması üzerinden yapabilirsiniz.

Tehlike

- Cihazı su, herhangi bir sıvı madde veya (yanıcı) deterjanla temizlemeyin. Elektrik çarpmasının ve/veya yangın tehlikesinin önüne geçmek için bu maddelerin cihazın içine girmesine engel olun.
- Cihazın çevresinde böcek ilacı veya parfüm gibi yanıcı maddeler püskürtmeyin.

Uyarı

- Cihazı prize takmadan önce, cihazın üzerinde belirtilen voltajın yerel şebeke voltajıyla aynı olup olmadığını kontrol edin.
- Cihazın güç kablosu hasarlıysa bir tehlike oluşturmasını önlemek için mutlaka Philips'in yetki verdiği bir servis merkezi veya benzer şekilde yetkilendirilmiş kişiler tarafından değiştirilmesini sağlayın.
- Adaptör, güç kablosu veya cihazın kendisi hasarlıysa kesinlikle kullanmayın.
- Yalnızca cihazla birlikte verilen adaptörle kullanılmalıdır.
- Bu cihazın 8 yaşın üzerindeki çocuklar ve fiziksel, duyuşsal ya da zihinsel becerileri gelişmemiş veya bilgi ve tecrübe açısından eksik kişiler tarafından kullanımı sadece bu kişilerin denetiminden sorumlu kişilerin bulunması veya güvenli kullanım talimatlarının bu kişilere sağlanması ve olası tehlikelerin anlatılması durumunda mümkündür.
- Çocuklar cihazla oynamamalıdır.
- Temizleme ve bakım, denetim altında olmayan çocuklar tarafından yapılmamalıdır.
- Hava giriş ve çıkışını engellemeyin, ör. hava çıkışının üzerine veya hava girişinin önüne hiçbir cisim koymayın.
- Hava çıkışı açıklığından cihazın içine yabancı cisimler girmediğinden emin olun.
- Standart Wi-Fi arayüzü, 2,4 GHz'de 802.11b/g/n/ax protokolleriyle çalışır ve maksimum 64 mW EIRP çıkış gücüne dayanır.
- 10 mW EIRP'den düşük RF çıkışlı 2,4 GHz frekansında Bluetooth 5.2 (LE) sürümü.
- Toz, polen, evcil hayvan veya küf alerjisi olan kişilerin, filtreleri kendi başlarına değiştirmemeleri ya da maske ve eldiven gibi koruyucu önlemler almaları önerilir.

Dikkat

- Toz, polen, evcil hayvan veya küf alerjisi olan kişilerin, filtreleri kendi başlarına değiştirmemeleri ya da maske ve eldiven gibi koruyucu önlemlerden yararlanmaları önerilir. Bu cihaz uygun havalandırma, elektrikli süpürgeyle temizlik ya da yemek pişirme sırasında davlumbaz veya fan kullanma yerine geçmez.
- Cihazı daima kuru, sabit, düz ve yatay bir yüzeyde bulundurun ve kullanın.
- Cihazın etrafında en az 20 cm; cihazın üstünde ise en az 30 cm boş alan bırakın.
- Cihazın üzerine oturmayın veya üzerinde durmayın. Cihazın üzerine hiçbir şey koymayın.
- Yoğuşmanın cihazın üzerine damlamasını önlemek için cihazı doğrudan bir klimanın altına yerleştirmeyin.
- Yalnızca bu cihaza yönelik orijinal Philips filtrelerini kullanın. Başka filtreleri kullanmayın.
- Filtrenin yanması, insan üzerinde geri dönüşü olmayan bir hasara neden olabilir ve/veya diğer insanların hayatını tehlikeye sokabilir. Filtreyi yakıt olarak veya benzer amaçlar için kullanmayın.
- Cihazın (özellikle hava giriş ve çıkışının) sert cisimlerle darbe almasını önleyin.
- Fiziksel sakatlıkları veya cihazda oluşabilecek arızaları önlemek için parmaklarınızı veya nesneleri hava çıkışına veya hava girişine sokmayın.
- Dumanlı tıp böcek ilacı kullanılan iç mekanlarda veya yağlı atıkların olduğu, tütsü yanan veya kimyasal buharların bulunduğu yerlerde cihazı kesinlikle çalıştırmayın.
- Gazlı cihazların, ısıtıcı aletlerin veya şöminenin yanında cihazı kesinlikle kullanmayın.
- Cihazı taşımak, temizlemek, filtreyi değiştirmek veya başka bakım işlemleri yapmak istediğinizde mutlaka cihazın fişini çekin.
- Cihaz sadece normal çalışma koşulları altında evde kullanım için uygundur.
- Cihazı banyo ya da önemli ölçüde sıcaklık değişikliklerinin görüldüğü odalar gibi ıslak alanlarda veya yüksek ortam sıcaklığına sahip alanlarda kullanmayın.
- Cihaz, karbonmonoksit (CO) veya radon (RN) gazını temizlemez. Yanmalı işlemler ve tehlikeli kimyasallar ile ilgili kazalarda güvenlik cihazı olarak kullanılamaz.

Elektromanyetik alanlar (EMF)

Bu cihaz, elektromanyetik alanlara maruz kalmaya ilişkin geçerli standartlara ve düzenlemelere uygundur.

Geri dönüşüm



Bu simge, ürünün normal evsel atıklarla birlikte atılmaması gerektiği anlamına gelir (2012/19/AB).

Elektrikli ve elektronik ürünlerin ayrı olarak toplanması ile ilgili ülkenizin kurallarına uyun. Eski ürünlerin doğru şekilde atılması, çevre ve insan sağlığı üzerindeki olumsuz etkileri önlemeye yardımcı olur.

Filtre üniteleri yıkanmaz ve geri dönüştürülemez; kullanılmış filtre ünitelerini yerel düzenlemelere uygun şekilde atın.

Basitleştirilmiş AB uygunluk bildirimi

DAP B.V., AC3210/AC3220/AC3221 radyo ekipman tipinin 2014/53/AB sayılı Direktif ile uyumlu olduğunu beyan eder. AB uygunluk bildirimini tam metni şu internet adresinde bulunabilir: www.philips.com.

Hava temizleme cihazınız

Bu ürünü satın aldığınız için teşekkür ederiz; Philips'e hoş geldiniz!
Philips tarafından sunulan destekten tam olarak yararlanabilmek için www.philips.com/support adresinden ürün kaydınızı yaptırın.

Ürün hakkında genel bilgiler

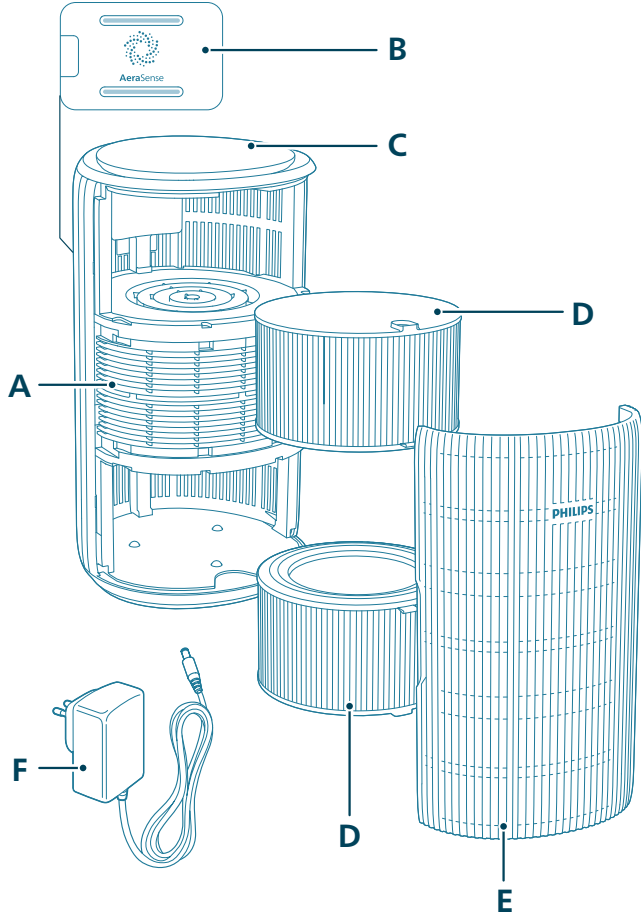

A Hava çıkışı

B Parçacık sensörü

C Kontrol paneli

D Filtre (FY3200)

E Ön kapak

F Adaptör (KA4801A-2402000EU)

Kontrollere genel bakış



Kontrol düğmeleri:

	Açma/kapama düğmesi		Işık işlevi düğmesi
	Mod geçişi tuşu		

Düğmeleri 3 saniye basılı tutma:

	Çocuk kilidi		Wi-Fi sıfırlama
	Filtre sıfırlama		

Gösterge paneli:

	Otomatik mod		Orta mod
	Uyku modu		Turbo mod
	Wi-Fi göstergesi	PM2.5	PM2.5 ekran
	Uygulama tarafından çalıştırılan mod		Çocuk kilidi göstergesi
	Filtre temizleme uyarısı		Filtre değiştirme uyarısı

Not:

Işık sensörü güç düğmesinin altında bulunur. Lütfen başka nesnelere tarafından engellenmediğinden emin olun.

Başlangıç

Filtreleri takma

Filtreleri kullanmadan önce tüm ambalajlarını çıkarın.

Not: Filtreleri takmadan önce hava temizleme cihazının fişini mutlaka prizden çekin.

- 1 Ön kapağı çekin ve cihazdan çıkarın.

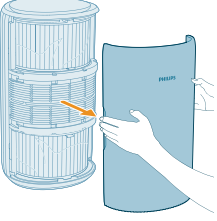

- 2 Filtreleri cihazdan çekerek çıkarın.

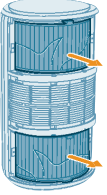

- 3 Hava temizleme filtrelerinden tüm ambalaj malzemelerini çıkarın.

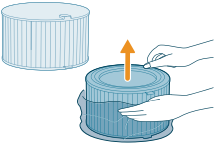

- 4 Ardından filtreleri tekrar cihaza yerleştirin.

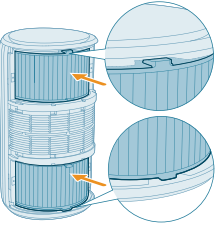



5 Ön kapağı yerine takın.

Güç bağlantısı yapıyor

DİKKAT: Elektrik çarpması tehlikesi! Güç adaptörünü çıkarırken her zaman fişi prizden çekin. Kesinlikle kabloyu çekmeyin.

Güç adaptörünü şu kısımlara bağlayın:

- İlk olarak, cihazın üzerindeki güç soketi.
- Ardından, duvar prizi.

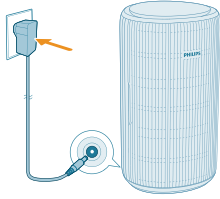

Wi-Fi göstergesini anlama

Wi-Fi simgesi durumu

Turuncu renkte yanıp sönüyor

Sabit turuncu

Beyaz renkte yanıp sönüyor

Sabit beyaz

Kapalı

Wi-Fi bağlantı durumu

Akıllı telefona bağlanıyor

Akıllı telefona bağlı

Sunucuya bağlanılıyor

Sunucuya bağlandı

Wi-Fi işlevi devre dışı veya cihaz ışıkları kapalı

Wi-Fi bağlantısı

Wi-Fi bağlantısını ilk kez kurma

1 Philips "Air+" uygulamasını App Store veya Google Play'den indirip yükleyin.



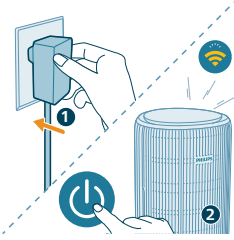

- 2 Hava temizleme cihazının fişini elektrik prizine takın ve cihazı açmak için güç düğmesine basın.
- Wi-Fi göstergesi  ilk kez turuncu renkte yanıp söner.

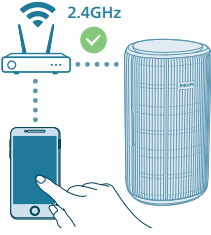

- 3 Akıllı telefonunuzun veya tabletinizin Wi-Fi ağına başarıyla bağlandığından emin olun.

Not:

Eşleştirmenin sorunsuz olmasını sağlamak için akıllı telefonunuzda Bluetooth özelliğini etkinleştirin.

Lütfen akıllı telefonunuzun 5 GHz Wi-Fi ağı veya halka açık Wi-Fi yerine 2,4 GHz (ev) Wi-Fi ağına bağlı olduğundan emin olun. Başarılı bir eşleştirme için eşleştirme işlemini başlatmadan önce mobil verilerinizi kapatmanız önerilir.



- 4 Philips "Air+" uygulamasını başlatın ve "Add a device" (Cihaz ekle) seçeneğine tıklayın veya ekrandaki "+" düğmesine basın. Hava temizleme cihazını ağınıza bağlamak için ekrandaki talimatları izleyin.
- Bağlantı başarıyla kurulduktan sonra, Wi-Fi göstergesi beyaz renkte sabit şekilde yanar.

Not:

Bu talimat yalnızca hava temizleme cihazı ilk kez kurulurken geçerlidir. Ağ değiştiyse kurulumun tekrar yapılması gerekir.

Akıllı telefonunuza veya tabletinize birden fazla hava temizleme cihazı bağlamak istiyorsanız cihazda Wi-Fi bağlantısını sıfırlama işlemi yapmadan hava temizleme cihazını ek akıllı telefonlarda uygulamaya ekleyebilirsiniz.



Akıllı telefonunuz veya tabletiniz ile hava temizleme cihazı arasındaki mesafede herhangi bir engel olmadığından ve bu mesafenin 10 m'den az olduğundan emin olun.

Wi-Fi bağlantısını sıfırlama

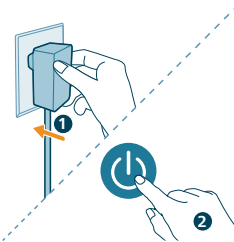
- 1 Hava temizleme cihazının fişini elektrik prizine takın ve cihazı açmak için güç düğmesine basın.

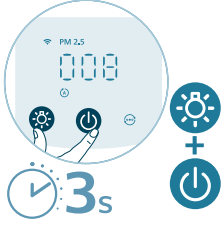



- 2 Bir bip sesi duyana kadar  ve  düğmelerini aynı anda 3 saniye süreyle basılı tutun.
 - Hava temizleme cihazı eşleştirme moduna geçer.
 - Wi-Fi göstergesi  turuncu renkte yanıp söner.
- 3 "Wi-Fi bağlantısını ilk kez kurma" bölümündeki 3-4 numaralı adımları izleyin.

Hava temizleme cihazını kullanma

Hava kalitesi ışığını anlama

Hava temizleme cihazı açıldıktan sonra hava kalitesi taramasını başlatır. Yaklaşık 30 saniye sonra parçacık sensörü, havadaki parçacıkların çevrelerindeki hava kalitesine karşılık gelen rengi seçer.

Hava kalitesi ışığının rengi, PM2.5 değerine göre belirlenir.

PM2.5

AeraSense algılama teknolojisi, havadaki en küçük parçacık değişimini bile hassas bir şekilde algılar ve hızla tepki verir. Gerçek zamanlı PM2.5 geri bildirimini ile size güvence sağlar.

İç mekan hava kirleticilerinin çoğu PM2.5 seviyesinin altındadır. Bu değer, 2,5 mikrometreden daha küçük, havayla taşınan parçacık kirleticileri ifade eder. İç mekandaki ince parçacıkların kaynakları genellikle tütün dumanı, pişirme işlemleri ve yanan mumlardır. Bazı hava kaynaklı bakteriler ve en küçük küf sporları, evcil hayvan alerjisi ve toz akarı alerjen parçacıkları da PM2.5 seviyesinin altındadır.

PM2.5 seviyesi	Hava kalitesi rengi	Hava kalitesi seviyesi
≤12	Mavi	İyi
13-35	Mavi-mor	Orta
36-55	Mor-kırmızı	Zayıf
>55	Kırmızı	Çok kötü

Açıp kapatma

Not:

Optimum temizleme performansı için kapıları ve pencereleri kapatın.

Perdeleri hava girişinden ve hava çıkışından uzak tutun.

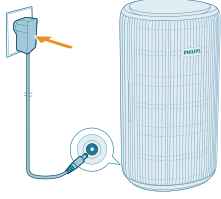

1 Hava temizleme cihazının fişini elektrik prizine takın.

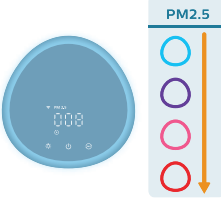

2 Hava temizleme cihazını açmak için güç düğmesine basın.

- Hava temizleme cihazı bip sesi çıkarır.
- Cihazın ısınması sırasında ekranda "■■■■" görüntülenir. Ardından hava temizleme cihazı, hava kalitesini ölçtüktan sonra PM2.5 seviyesini gösterir.
- Hava temizleme cihazı Otomatik modda çalışır ve ekranında PM2.5 görüntülenir.

3 Hava temizleme cihazını kapatmak için güç düğmesine tekrar basın.

Not: Hava temizleme cihazı kapatıldıktan sonra elektrik prizine bağlı kalırsa cihaz tekrar açıldığında önceki ayarlarda çalışır.

Mod ayarını değiştirme

Mod değiştirme düğmesine basarak **Otomatik mod**, **Orta mod**, **Turbo mod** veya **Uyku modu** arasında seçim seçebilirsiniz. Air+ uygulamasında ek çalışma modları seçilebilir.



Otomatik mod (A): Hava temizleme cihazı, fan devrini ortamdaki havanın kalitesine göre otomatik olarak ayarlar.



Orta mod (M): Orta modda hava temizleme cihazı orta hızda çalışır.



Turbo mod (⊙): Hava temizleme cihazı en yüksek hızda çalışır.

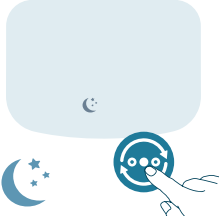

Uyku modu (☾): Hava temizleme cihazı düşük hızda sessizce çalışır. 3 saniye sonra ekran ışığı söner.

- **Alerji Uyku modu:** Bu mod Air+ uygulamasında etkinleştirilebilir. Alerji Uyku modu, ihtiyaç duyduğunuz anlarda Uyku modunu daha güçlü bir moda dönüştürür. Bu modu etkinleştirdiğinizde Uyku modu, Otomatik moda benzer şekilde fan hızını otomatik olarak uyarlarlarken ses seviyesini düşük tutar. Bu mod, geceleri normal Uyku moduna kıyasla daha yüksek performans isteyen kişiler için idealdir.



Uygulama tarafından çalıştırılan mod (📱): Cihaz, ek manuel fan hızları veya uygulamada özelleştirilmiş diğer modlar gibi yalnızca uygulama üzerinden kullanılabilen bir modu çalıştırır.

Not: Uygulama tarafından çalıştırılan mod, SADECE Wi-Fi bağlantısı başarıyla kurulduktan sonra uygulama üzerinden kullanılabilir.

Işık işlevini kullanma



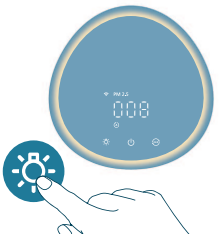

Işık sensörüne sahip kontrol paneli, ortam ışığına göre otomatik olarak açılıp kapanabilir veya kısılabılır.

Ortam karanlık olduğunda kontrol paneli kapanır veya kararır. Tüm ışıkları açmak için herhangi bir düğmeye basabilirsiniz. Ardından, başka bir işlem yapılmazsa tüm ışıklar ortam ışığıyla eşleşmek için kapatılacak veya kısıllacaktır.



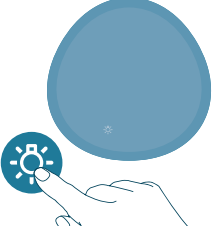

Kontrol panelinin etrafında sıcak bir ışık halkası şeklinde ayarlanan lamba moduna geçmek için ışık işlevi düğmesine basabilirsiniz. Sıcak ışığın parlaklığını Air+ uygulamasından kişiselleştirebilirsiniz.



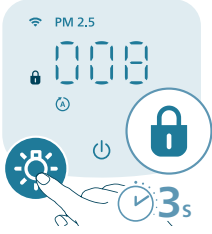

Tüm ışıkları ve kontrol panelini kapatmak için  düğmesine basabilirsiniz. Tüm ışıkları açmak için düğmeye tekrar basın.

Çocuk kilidini ayarlama

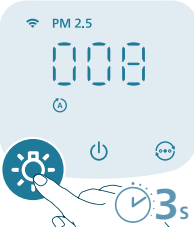

- 1 Çocuk kilidini etkinleştirmek için  düğmesine 3 saniye basın.
 - Ekranda  görüntülenir.



- 2 Çocuk kilidini devre dışı bırakmak için  düğmesine 3 saniye basın.
 -  ekrandan kaybolur.

Temizlik ve bakım

Not:

Temizlemeye başlamadan önce, cihazın fişini mutlaka prizden çekin.

Cihazı kesinlikle suya veya başka bir sıvıya batırmayın.

Cihazın herhangi bir parçasını temizlemek için asla ağartıcı veya alkol gibi aşındırıcı, agresif veya yanıcı temizlik maddeleri kullanmayın.

Filtreyi temizlemek için kesinlikle sıvı (su dahil) kullanmayın.

Parçacık sensörünü elektrikli süpürgeyle temizlemeye çalışmayın.

Temizleme programı

Sıklık	Temizleme yöntemi
Gerektiğinde	Cihazın plastik kısmını yumuşak, kuru bir bezle silin Hava çıkış kapağını temizleyin
İki ayda bir	Parçacık sensörünü kuru bir pamuklu çubukla temizleyin
 ekranda görüntülenir	Filtrenin yüzeyini temizleyin

Hava temizleme cihazının gövdesinin temizlenmesi

Toz birikmesini önlemek için hava temizleme cihazının içini ve dışını düzenli olarak temizleyin.

- 1 Hava temizleme cihazının iç ve dış kısmını temizlemek için yumuşak, kuru bir bez kullanın.
- 2 Hava çıkışı da kuru, yumuşak bir bezle temizlenebilir.

Parçacık sensörünün temizlenmesi

Cihazın en iyi şekilde çalışması için parçacık sensörünü iki ayda bir temizleyin.

Hava temizleme cihazı tozlu bir ortamda kullanılıyorsa daha sık temizlenmesi gerekebilir.

Odadaki nem seviyesi çok yüksekse parçacık sensöründe yoğuşma oluşabilir ve hava kalitesi ışığı, hava kalitesi gerçekten iyi olsa bile daha düşük bir hava kalitesi gösterebilir. Bu durumda parçacık sensörünü temizleyin.

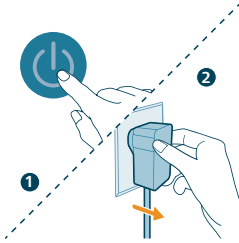

- 1 Hava temizleme cihazını kapatın ve fişini prizden çekin.

- 2 Hava kalitesi sensörünün kapağını açın.

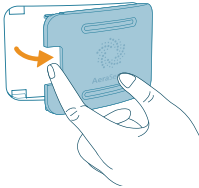

- 3 Parçacık sensörünü nemli bir pamuklu çubukla temizleyin.

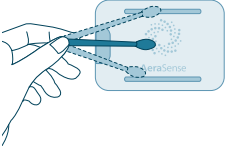

- 4 Tüm parçaları kuru bir pamuklu çubukla iyice kurulayın.

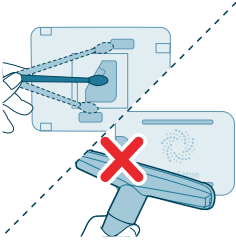

- 5 Hava kalitesi sensörünü kapatın.



Filtre yüzeylerini temizleme

Ekranda filtre temizleme uyarısı  görüntülediğinde, filtrelerin yüzeyini elektrikli süpürgeyle temizleyin.

Not: Toz, polen, evcil hayvan veya küf alerjisi olan kişilerin, filtreleri kendi başlarına değiştirmemeleri ya da maske ve eldiven gibi koruyucu önlemlerden yararlanmaları önerilir.

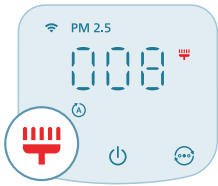

- 1 Hava temizleme cihazını kapatın ve fişini prizden çekin.

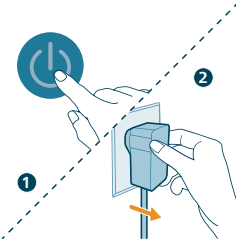

2 Ön kapağı çekin ve cihazdan çıkarın.

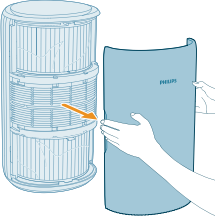

3 Filtreleri cihazdan çekerek çıkarın.

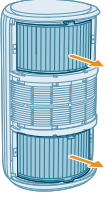

4 Filtrelerin yüzeyini elektrikli süpürgeyle temizleyin.

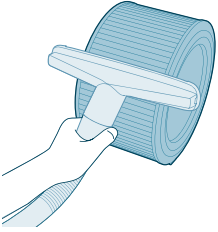

5 Ardından filtreleri tekrar cihaza yerleştirin.

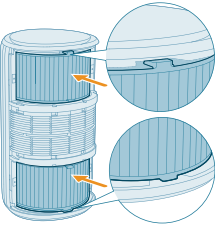

6 Ön kapağı yerine takın.

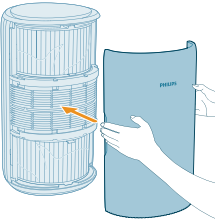

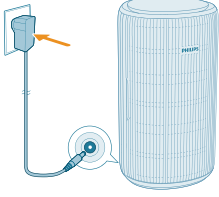

7 Hava temizleme cihazının adaptörünü elektrik prizine takın.



8 Cihazı açmak için  düğmesine basın.



9 Filtre temizleme süresini sıfırlamak için  ve  düğmelerini 3 saniye süreyle basılı tutun.

- Filtre temizleme süresini Air+ uygulamasından da sıfırlayabilirsiniz.
- Sıfırlama işlemi başarıyla gerçekleştirildikten sonra filtre temizleme uyarısı ekrandan kaybolur.

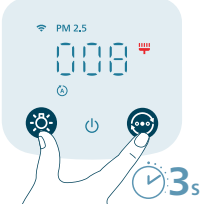

10 Filtreleri temizledikten sonra ellerinizi iyice yıkayın.

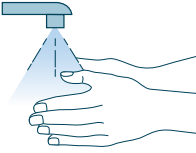

Filtreleri değiştirme

Sağlıklı hava koruma kilidini yakından inceleme

Bu hava temizleme cihazında, çalışırken hava temizleme filtresinin en iyi durumda olmasını sağlayan bir filtre değiştirme göstergesi bulunmaktadır. Filtrelerin değiştirilmesi gerektiğinde, filtre değiştirme uyarısı  kırmızı renkte yanar.

Filtreler zamanında değiştirilmezse hava temizleme cihazı çalışmayı durdurur ve odadaki hava kalitesini korumak için otomatik olarak kilitlenir. Filtreleri en kısa sürede değiştirin.

Filtreleri deęiřtirme

Not:

Filtreler yıkanamaz veya yeniden kullanılamaz.

Filtreleri deęiřtirmeden önce her zaman hava temizleme cihazını kapatın ve fiřini elektrik prizinden çekin.

Ekranda filtre deęiřtirme uyarısı  görüntüledięinde filtreyi deęiřtirin (FY3200).

Not: Toz, polen, evcil hayvan veya küf alerjisi olan kiřilerin, filtreleri kendi başlarına deęiřtirmemeleri ya da maske ve eldiven gibi koruyucu önlemlerden yararlanmaları önerilir.

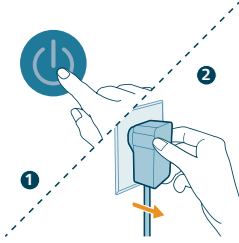

1 Hava temizleme cihazını kapatın ve fiřini prizden çekin.

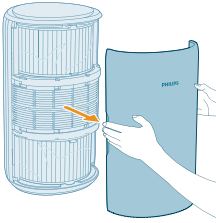

2 Ön kapaęı çekin ve cihazdan çıkarın.

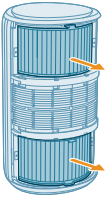

3 Filtreleri cihazdan çekerek çıkarın. Kullanılmıř filtreleri atın.

4 Yeni filtrelerdeki tüm ambalaj malzemelerini çıkarın.

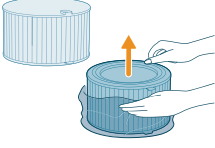

5 Yeni filtreleri cihaza yerleştirin.

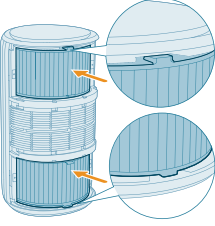

6 Ön kapağı yerine takın.

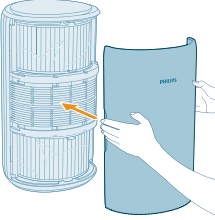

7 Hava temizleme cihazının adaptörünü elektrik prizine takın.

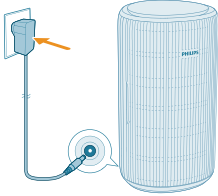

8 Cihazı açmak için  düğmesine basın.

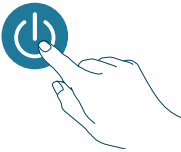



- 9** Filtre ömrü sayacını sıfırlamak için 🔄 ve ⏻ düğmelerini 3 saniye süreyle basılı tutun.
- Filtre ömrünü Air+ uygulamasından da sıfırlayabilirsiniz.
 - Sıfırlama işlemi başarıyla gerçekleştirildikten sonra filtre değiştirme uyarısı ekrandan kaybolur.

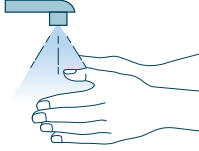

- 10** Filtreleri değiştirdikten sonra ellerinizi iyice yıkayın.

Not: Havadan kirletici maddeler topladığı için filtreleri koklamayın.

Filtre sıfırlama

Filtre değiştirme uyarısı (🗑️) ekranda görüntülenmeden önce de filtreleri değiştirebilirsiniz. Filtreleri değiştirdikten sonra filtre ömrü sayacını manuel olarak sıfırlamanız gerekir.

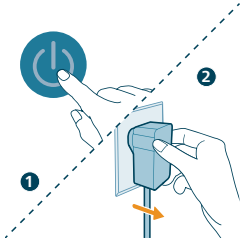

- 1** ⏻ düğmesine basarak cihazı kapatın. Cihazın fişini çekin.

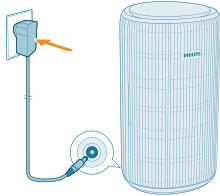

- 2** Cihazın fişinin tamamen çekildiğinden emin olun ve güç adaptörünü prize takın.

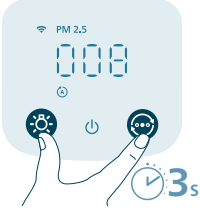

- 3 Filtre kullanım ömrü sayacını sıfırlamak için cihaz açıldıktan sonra 15 saniye içinde ve düğmelerini 3 saniye süreyle basılı tutun.

Saklama

- 1 Hava temizleme cihazını kapatın ve fişini prizden çekin.
- 2 Hava temizleme cihazını ve filtrelerin yüzeyini temizleyin (bkz. "**Temizlik ve Bakım**" bölümü).
- 3 Cihazı saklamadan önce tüm parçaların hava yoluyla tamamen kurumasını bekleyin.
- 4 Filtreleri plastik ve hava geçirmez bir torbaya sarın.
- 5 Hava temizleme cihazını ve filtreleri serin ve kuru bir yerde saklayın.
- 6 Filtrelere dokunduktan sonra ellerinizi her zaman iyice yıkayın.

Sorun giderme

Bu bölümde cihaz ile ilgili en sık karşılaşılan sorunlar özetlenmiştir. Aşağıdaki bilgiler sorunu çözmekte yeterli olmadığı takdirde, ülkenizdeki Tüketici Destek Merkezi ile iletişim kurun.

Sorun	Olası çözüm
Cihaz düzgün çalışmıyor.	Ön kapağın düzgün takılıp takılmadığını kontrol edin. Aksi halde güvenlik nedeniyle cihaz çalışmayı durdurur.
	Filtre değiştirme uyarısı yanmasına karşın ilgili filtreyi değiştirmemiş olabilirsiniz. Bu durumda cihaz kilitlenecektir. Bu durumda, filtreyi değiştirin ve filtre kullanım ömrü sayacını sıfırlayın.
Hava çıkışından gelen hava akışı, öncekinden çok daha zayıf.	Filtrenin yüzeyi kirlidir. Filtrenin yüzeyini temizleyin (bkz. "Temizlik ve bakım" bölümü).
Cihaz uzun süredir çalışmasına rağmen hava kalitesi iyileşmiyor.	Filtrelerin ambalaj malzemesinin çıkarılıp çıkarılmadığını kontrol edin.
	İki filtrenin (FY3200) düzgün takıldığından emin olun.
	Oda büyüktür veya dışarıdaki hava kalitesi düşüktür.
	En iyi hava temizleme performansı için cihazı çalıştırırken lütfen kapıları ve pencereleri kapatın.
	İçerideki havanın kirlenmesine yol açan kaynaklar var. Örneğin, sigara dumanı, pişirilen yemekler, tütsü dumanı.

Filtreler, kullanım ömrünün sonuna yaklaşıyor. Filtreyi yenisiyle değiştirin.

Cihaz garip bir koku yayıyor.

İlk birkaç kullanımda cihazdan plastik kokusu gelebilir. Bu normaldir. Ancak, filtre çıkarıldığında bile cihaz yanık kokusu yayıyorsa Philips bayiniz veya yetkili bir Philips servis merkezi ile iletişim kurun. Filtre, iç mekan gazlarının emilimi nedeniyle bir süre kullanıldıktan sonra koku yayabilir. Tekrar kullanım için filtreyi doğrudan güneş ışığına koyarak yeniden etkinleştirmeniz önerilir. Koku hala devam ediyorsa filtreleri değiştirin.



Cihaz aşırı gürültülü çalışıyor.

Cihaz Turbo modda çalışıyorsa bu durum normaldir.

Hava kalitesi düşük olduğunda cihaz yüksek hızda çalışır ve bu da daha gürültülü çalışmaya neden olur. Cihazı gece yatak odasında kullanırken Uyku hız ayarını seçin.

Cihazdan anormal bir ses geliyorsa ülkenizdeki Müşteri Destek Merkezi ile iletişim kurun.

Cihaz hala filtreleri değiştirmem gerektiğini belirtiyor ama filtreleri zaten değiştirmiştiniz.

Filtre kullanım ömrü sayacı sıfırlanmamış olabilir. Cihazı açın. Ardından  ve  düğmelerini aynı anda 3 saniye süreyle basılı tutun.

Ekranda "E1" hata kodu görüntülenir.

Motorda arıza vardır. Ülkenizdeki Müşteri Destek Merkezi ile iletişime geçin.

Wi-Fi kurulumu başarısız.

Lütfen akıllı telefonunuzun 5 GHz Wi-Fi ağı veya halka açık Wi-Fi yerine 2,4 GHz (ev) Wi-Fi ağına bağlı olduğundan emin olun. Başarılı bir eşleştirme için eşleştirme işlemi başlatmadan önce mobil verilerinizi kapatmanız önerilir.

Aşağıdaki izinleri etkinleştirdiğinizden emin olun: Akıllı telefonunuzda "Konum", "Depolama", "Bluetooth" ve "Yerel Ağ". Wi-Fi kurulumu başarıyla gerçekleştirildikten sonra izin ayarlarını istediğiniz gibi değiştirebilirsiniz.

Lütfen doğru Wi-Fi şifresini girdiğinizden emin olun. Parola büyük/küçük harfe duyarlıdır, 63 karakter sınırına sahiptir. Özel semboller kabul edilmez.

Evinizdeki Wi-Fi ağınızın adının doğru olduğundan emin olun. Ağ adı büyük/küçük harfe duyarlıdır.

Akıllı telefonunuzda bir VPN kullanıyorsanız lütfen eşleştirme işlemine başlamadan önce VPN'yi kapatın.

Yönlendiricinizde eşleştirmeyi engellemek için ayarlanmış bir beyaz liste varsa bağlantının başarılı olmasını sağlamak için lütfen beyaz listeyi devre dışı bırakın.

Lütfen hem cihazınızın hem de akıllı telefonunuzun yönlendiriciye 10 metre mesafede olduğundan emin olun.

Uygulamanın en son sürümüne güncellendiğinden emin olun.

Güçlü bir Wi-Fi bağlantısı sağlamak için cihazınızı parazite neden olabilecek diğer elektronik cihazların, parlak ışık kaynaklarının veya sinyal istasyonlarının yakınına yerleştirmekten kaçının. Bağlantı sorunlarıyla karşılaşırsanız cihazı bu kaynaklardan uzaklaştırın ve Wi-Fi ağına yeniden bağlamayı deneyin.

Kapsamlı ve güncel sorun giderme ipuçları için Uygulamadaki yardım bölümüne bakın.

Garanti ve destek

Versuni, satın alındıktan sonra bu ürün için iki yıl garanti vermektedir. Bu garanti, yanlış kullanım veya yetersiz bakımdan kaynaklanan bir kusur olması durumunda geçerli değildir. Bu garanti, bir tüketici olarak yasalar kapsamında sunulan haklarınızı etkilemez. Daha fazla bilgi edinmek veya garantiyi kullanmak için lütfen www.philips.com/support adresindeki web sitemizi ziyaret edin.

Parça veya aksesuar siparişi verme

Bir parçayı değiştirmeniz gerekiyorsa veya ek parça satın almak istiyorsanız Philips bayinize gidin veya www.philips.com/support adresini ziyaret edin.

Parçaları edinme konusunda sorun yaşıyorsanız lütfen ülkenizdeki Philips Müşteri Destek Merkezi ile irtibat kurun.

Σημαντικό!

Διαβάστε αυτό το εγχειρίδιο χρήσης προσεκτικά πριν χρησιμοποιήσετε τη συσκευή και φυλάξτε το για μελλοντική αναφορά.

Για να εξασφαλίσετε την καλύτερη δυνατή απόδοση, συνιστάται η αναβάθμιση του υλικολογισμικού του καθαριστή αέρα στην πιο πρόσφατη έκδοση.

Μπορείτε να πραγματοποιήσετε αυτήν την αναβάθμιση μέσω της εφαρμογής Air+.

Κίνδυνος

- Μην καθαρίζετε τη συσκευή με νερό, οποιοδήποτε άλλο υγρό ή (εύφλεκτο) απορρυπαντικό και μην τα αφήνετε να εισέλθουν στη συσκευή, ώστε να αποφύγετε τον κίνδυνο ηλεκτροπληξίας ή/και πυρκαγιάς.
- Μην ψεκάζετε εύφλεκτα υλικά όπως εντομοκτόνα ή άρωμα γύρω από τη συσκευή.

Προειδοποίηση

- Ελέγξτε αν η τάση που αναγράφεται στη συσκευή αντιστοιχεί στην τοπική τάση ρεύματος προτού συνδέσετε τη συσκευή.
- Αν το καλώδιο υποστεί φθορά, θα πρέπει να αντικατασταθεί από τη Philips, από κάποιο κέντρο σέρβις εξουσιοδοτημένο από τη Philips ή από εξίσου εξειδικευμένα άτομα, προς αποφυγή κινδύνου.
- Αν ο προσαρμογέας, το καλώδιο τροφοδοσίας ή η ίδια η συσκευή έχουν υποστεί ζημιά, μην χρησιμοποιείτε τη συσκευή.
- Να χρησιμοποιείται μόνο μαζί με τον προσαρμογέα που παρέχεται με τη συσκευή.
- Αυτή η συσκευή μπορεί να χρησιμοποιηθεί από παιδιά από 8 ετών και πάνω και από άτομα με περιορισμένες σωματικές, αισθητήριες ή διανοητικές ικανότητες ή από άτομα χωρίς εμπειρία και γνώση, με την προϋπόθεση ότι τη χρησιμοποιούν υπό επιτήρηση ή ότι έχουν λάβει οδηγίες σχετικά με την ασφαλή της χρήση και κατανοούν τους ενεχόμενους κινδύνους.
- Τα παιδιά δεν πρέπει να παίζουν με τη συσκευή.
- Τα παιδιά δεν πρέπει να καθαρίζουν και να συντηρούν τη συσκευή χωρίς επιτήρηση.
- Μην εμποδίζετε την είσοδο και την έξοδο του αέρα τοποθετώντας αντικείμενα στην έξοδο του αέρα ή μπροστά από την είσοδο του αέρα.
- Φροντίστε να μην πέσουν ξένα αντικείμενα μέσα στη συσκευή από την έξοδο αέρα.
- Τυπική διασύνδεση Wi-Fi βασισμένη στα πρότυπα 802.11b/g/n/ax στα 2,4 GHz με μέγιστη ισχύ εξόδου 64 mW EIRP.
- Έκδοση Bluetooth 5.2 (LE) σε συχνότητα 2,4 GHz με έξοδο RF μικρότερη από 10 mW EIRP.
- Συνιστούμε σε άτομα που είναι αλλεργικά στη σκόνη, τη γύρη, τα κατοικίδια ζώα ή τη μούχλα, να μην αντικαθιστούν τα φίλτρα μόνοι τους ή να λαμβάνουν προστατευτικά μέτρα, όπως να φοράνε μάσκα και γάντια.

Προσοχή

- Συνιστούμε σε άτομα που είναι αλλεργικά στη σκόνη, τη γύρη, τα κατοικίδια ζώα ή τη μούχλα να μην αντικαθιστούν τα φίλτρα μόνοι τους ή να λαμβάνουν προστατευτικά μέτρα, όπως να φοράνε μάσκα και γάντια. Αυτή η συσκευή δεν αποτελεί υποκατάστατο του σωστού εξαερισμού, του τακτικού καθαρισμού με ηλεκτρική σκούπα ή της χρήσης απορροφητήρα ή εξαεριστήρα κατά τη διάρκεια του μαγειρέματος.
- Να τοποθετείτε και να χρησιμοποιείτε πάντα τη συσκευή σε στεγνή, σταθερή, επίπεδη και οριζόντια επιφάνεια.
- Αφήστε τουλάχιστον 20 εκ. αέρα γύρω από τη συσκευή και τουλάχιστον 30 εκ. αέρα πάνω από τη συσκευή.
- Μην κάθεστε και μην στέκεστε επάνω στη συσκευή. Μην τοποθετείτε τίποτα πάνω στη συσκευή.
- Μην τοποθετείτε τη συσκευή ακριβώς κάτω από το κλιματιστικό, ώστε να μην στάξει υγρασία πάνω στη συσκευή.
- Να χρησιμοποιείτε μόνο τα γνήσια φίλτρα της Philips που προορίζονται ειδικά για τη συγκεκριμένη συσκευή. Μην χρησιμοποιείτε οποιοδήποτε άλλο φίλτρο.
- Η καύση του φίλτρου μπορεί να προκαλέσει μη αναστρέψιμο κίνδυνο για τον άνθρωπο ή/και να θέσει σε κίνδυνο άλλες ζωές. Μην χρησιμοποιείτε το φίλτρο ως καύσιμο ή για παρόμοιους σκοπούς.
- Αποφύγετε τα χτυπήματα στη συσκευή (ειδικά στην είσοδο και έξοδο αέρα) με σκληρά αντικείμενα.
- Μην τοποθετείτε τα δάχτυλά σας ή αντικείμενα μέσα στην έξοδο αέρα ή στην είσοδο αέρα, για να αποφύγετε τραυματισμούς ή τη δυσλειτουργία της συσκευής.
- Μην χρησιμοποιείτε τη συσκευή όταν έχετε χρησιμοποιήσει εντομοαπωθητικά εσωτερικού χώρου που παράγουν καπνό ή σε μέρη όπου υπάρχουν υπολείμματα λαδιού, λιβάνι που καίει ή αναθυμιάσεις από χημικά.
- Μην χρησιμοποιείτε τη συσκευή κοντά σε συσκευές γκαζιού/αερίου, συσκευές θέρμανσης ή τζάκια.
- Αποσυνδέετε πάντα τη συσκευή από την πρίζα όταν θέλετε να μετακινήσετε και να καθαρίσετε τη συσκευή, να αντικαταστήσετε το φίλτρο ή να πραγματοποιήσετε άλλες εργασίες συντήρησης.
- Η συσκευή προορίζεται μόνο για οικιακή χρήση κάτω από φυσιολογικές συνθήκες λειτουργίας.
- Μην χρησιμοποιείτε τη συσκευή σε υγρό περιβάλλον ή σε χώρους με υψηλές θερμοκρασίες περιβάλλοντος, όπως το μπάνιο, ή σε δωμάτια με σημαντικές μεταβολές θερμοκρασίας.
- Η συσκευή δεν αφαιρεί το μονοξείδιο του άνθρακα (CO) ή το ραδόνιο (Rn). Δεν μπορεί να χρησιμοποιηθεί ως συσκευή ασφαλείας σε περίπτωση ατυχημάτων με διαδικασίες καύσης και επικίνδυνες χημικές ουσίες.

Ηλεκτρομαγνητικά πεδία (EMF)

Αυτή η συσκευή συμμορφώνεται με τα ισχύοντα πρότυπα και τους κανονισμούς σχετικά με την έκθεση σε ηλεκτρομαγνητικά πεδία.

Ανακύκλωση



Αυτό το σύμβολο υποδεικνύει ότι το παρόν προϊόν δεν πρέπει να απορριφθεί μαζί με τα συνηθισμένα απορρίμματα του σπιτιού σας (2012/19/ΕΕ).

Ακολουθήστε τους κανονισμούς της χώρας σας για την ξεχωριστή συλλογή των ηλεκτρικών και ηλεκτρονικών προϊόντων. Η σωστή απόρριψη συμβάλλει στην αποφυγή αρνητικών επιπτώσεων για το περιβάλλον και την ανθρώπινη υγεία.

Οι μονάδες φίλτρων είναι μη πλενόμενες και μη ανακυκλώσιμες. Απορρίψτε τις χρησιμοποιημένες μονάδες φίλτρων σύμφωνα με τους τοπικούς κανονισμούς.

Απλουστευμένη δήλωση συμμόρφωσης ΕΕ

Με το παρόν, η DAP B.V. δηλώνει ότι ο τύπος ραδιοεξοπλισμού AC3210/AC3220/AC3221 συμμορφώνεται με την Οδηγία 2014/53/ΕΕ. Το πλήρες κείμενο της Δήλωσης Συμμόρφωσης ΕΕ είναι διαθέσιμο στην παρακάτω διαδικτυακή διεύθυνση: www.philips.com.

Η συσκευή καθαρισμού αέρα

Συγχαρητήρια για την αγορά σας και καλωσορίσατε στη Philips!

Για να επωφεληθείτε πλήρως από την υποστήριξη που προσφέρει η Philips, δηλώστε το προϊόν σας στη διεύθυνση www.philips.com/support.

Επισκόπηση προϊόντος

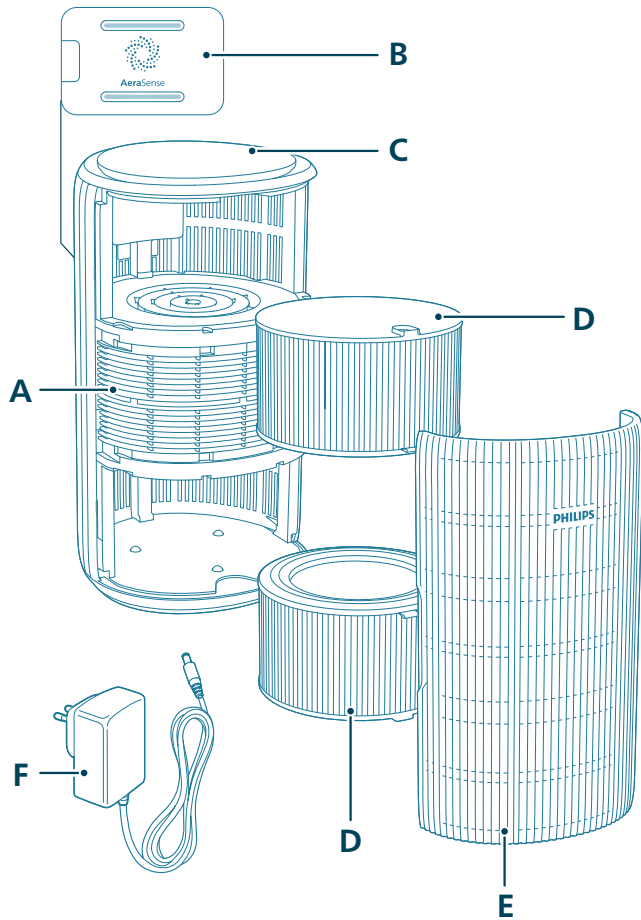

1	Έξοδος αέρα	4	Φίλτρο (FY3200)
2	Αισθητήρας σωματιδίων	5	Μπροστινό κάλυμμα
3	Πίνακας ελέγχου	6	Τροφοδοτικό (KA4801A-2402000EU)

Ας ξεκινήσουμε

Τοποθέτηση των φίλτρων

Αφαιρέστε όλη τη συσκευασία των φίλτρων πριν από τη χρήση.

Σημείωση: Πριν τοποθετήσετε τα φίλτρα, βεβαιωθείτε ότι η συσκευή καθαρισμού αέρα έχει αποσυνδεθεί από την πρίζα.

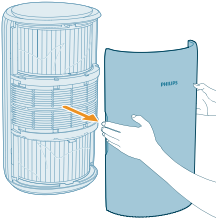

- 1 Τραβήξτε το μπροστινό κάλυμμα και αφαιρέστε το από τη συσκευή.

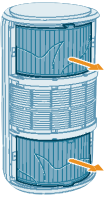

- 2 Τραβήξτε τα φίλτρα έξω από τη συσκευή.

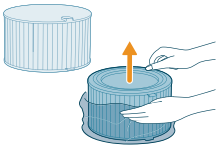

- 3 Αφαιρέστε όλα τα υλικά συσκευασίας των φίλτρων καθαρισμού αέρα.

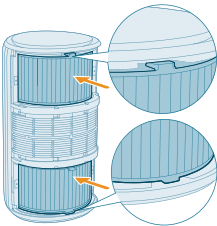

- 4 Τοποθετήστε ξανά τα φίλτρα μέσα στη συσκευή.



5 Τοποθετήστε ξανά το μπροστινό κάλυμμα.

Σύνδεση στο ρεύμα

Προειδοποίηση: Κίνδυνος ηλεκτροπληξίας! Όταν απουσιάζετε το τροφοδοτικό από την πρίζα, τραβάτε πάντοτε το βύσμα. Μην τραβάτε ποτέ το καλώδιο.

Συνδέστε το τροφοδοτικό:

- Πρώτα, στην υποδοχή τροφοδοσίας της συσκευής.
- Έπειτα, στην επιτοίχια πρίζα.

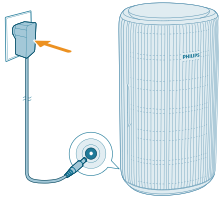

Κατανόηση ένδειξης Wi-Fi

Κατάσταση εικονιδίου Wi-Fi

Αναβοσβήνει με πορτοκαλί χρώμα

Σταθερά αναμμένη με πορτοκαλί χρώμα

Αναβοσβήνει με λευκό χρώμα

Σταθερά αναμμένη με λευκό χρώμα

Σβηστή

Κατάσταση σύνδεσης Wi-Fi

Γίνεται σύνδεση στο smartphone

Έχει γίνει σύνδεση στο smartphone

Γίνεται σύνδεση με τον διακομιστή

Έχει γίνει σύνδεση με τον διακομιστή

Η λειτουργία Wi-Fi είναι απενεργοποιημένη ή οι φωτεινές ενδείξεις της συσκευής είναι σβηστές

Σύνδεση Wi-Fi



Ρύθμιση της σύνδεσης Wi-Fi για πρώτη φορά

1 Κατεβάστε και εγκαταστήστε την εφαρμογή "Air+" της Philips από το App Store ή το Google Play.

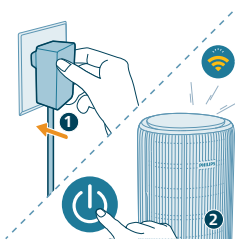

2 Συνδέστε το φις της συσκευής καθαρισμού αέρα στην πρίζα και πατήστε το κουμπί λειτουργίας για να ενεργοποιήσετε τη συσκευή καθαρισμού αέρα.

- Η ένδειξη Wi-Fi  αναβοσβήνει με πορτοκαλί χρώμα για πρώτη φορά.

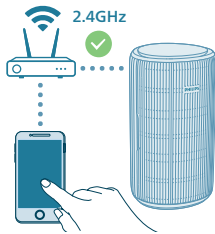

3 Βεβαιωθείτε ότι το smartphone ή το tablet έχει συνδεθεί επιτυχώς στο δίκτυο Wi-Fi.

Σημείωση:

Ενεργοποιήστε τη λειτουργία Bluetooth στο smartphone σας για να εξασφαλίσετε την ομαλή σύζευξη.

Βεβαιωθείτε ότι το smartphone σας είναι συνδεδεμένο σε δίκτυο Wi-Fi 2,4 GHz (οικιακό δίκτυο) αντί για δίκτυο Wi-Fi 5 GHz ή δημόσιο Wi-Fi. Για επιτυχή σύζευξη, συνιστούμε να απενεργοποιήσετε τα δεδομένα κινητής τηλεφωνίας πριν ξεκινήσετε τη διαδικασία σύζευξης.



4 Ανοίξτε την εφαρμογή Philips "Air+" και κάντε κλικ στην επιλογή "**Add a device**" (Προσθήκη συσκευής) ή πατήστε το κουμπί "+" στην οθόνη.

Ακολουθήστε τις οδηγίες που εμφανίζονται στην οθόνη για να συνδέσετε τη συσκευή καθαρισμού αέρα στο δίκτυό σας.

- Μετά από επιτυχή σύνδεση, η ένδειξη Wi-Fi παραμένει σταθερά αναμμένη με λευκό χρώμα.

Σημείωση:

Αυτή η οδηγία ισχύει μόνο για την πρώτη ρύθμιση της συσκευής καθαρισμού αέρα. Αν το δίκτυο έχει αλλάξει ή πρέπει να επαναληφθεί η ρύθμιση.



Αν θέλετε να συνδέσετε περισσότερες από μία συσκευές καθαρισμού αέρα στο smartphone ή στο tablet σας, μπορείτε να προσθέσετε τη συσκευή καθαρισμού στην εφαρμογή σε πρόσθετα smartphone χωρίς να κάνετε επαναφορά της σύνδεσης Wi-Fi στη συσκευή.

Βεβαιωθείτε ότι η απόσταση μεταξύ του smartphone ή του tablet και της συσκευής καθαρισμού αέρα είναι μικρότερη από 10 μέτρα χωρίς εμπόδια.

Κάντε επαναφορά της σύνδεσης Wi-Fi

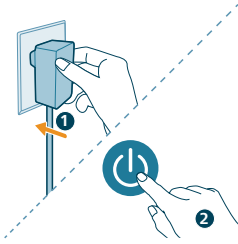
1 Συνδέστε το φισ της συσκευής καθαρισμού αέρα στην πρίζα και πατήστε το  για να ενεργοποιήσετε τη συσκευή καθαρισμού αέρα.



2 Πατήστε παρατεταμένα το κουμπί  και το κουμπί  για 3 δευτερόλεπτα ταυτόχρονα, μέχρι να ακούσετε ένα ηχητικό σήμα.

- Η συσκευή καθαρισμού αέρα μεταβαίνει στη λειτουργία σύζευξης.
- Η ενδεικτική λυχνία Wi-Fi  αναβοσβήνει με πορτοκαλί χρώμα.

3 Ακολουθήστε τα βήματα 3-4 στην ενότητα "Ρύθμιση της σύνδεσης Wi-Fi για πρώτη φορά".

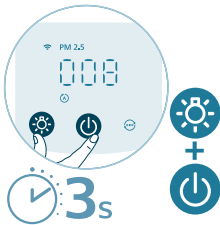

Χρήση της συσκευής καθαρισμού αέρα

Κατανόηση της φωτεινής ένδειξης ποιότητας αέρα

Μόλις ενεργοποιηθεί, η συσκευή καθαρισμού αέρα θα ξεκινήσει τη σάρωση της ποιότητας αέρα. Μετά από περίπου 30 δευτερόλεπτα, ο αισθητήρας σωματιδίων επιλέγει το χρώμα που αντιστοιχεί στην ποιότητα αέρα περιβάλλοντος για τα αερομεταφερόμενα σωματίδια.

Το χρώμα της φωτεινής ένδειξης ποιότητας αέρα καθορίζεται από την ένδειξη PM2.5.

PM2.5

Η τεχνολογία ανίχνευσης AeraSense ανιχνεύει με ακρίβεια την παραμικρή αλλαγή σωματιδίων στον αέρα και ανταποκρίνεται γρήγορα σε αυτήν. Σας παρέχει σιγουριά με σχόλια για την τιμή PM2.5 σε πραγματικό χρόνο.

Οι περισσότεροι ατμοσφαιρικοί ρύποι εσωτερικού χώρου ανήκουν στην κατηγορία PM2.5, η οποία αφορά αερομεταφερόμενους σωματιδιακούς ρύπους με μέγεθος κάτω από 2,5 μικρόμετρα. Συνήθεις πηγές μικροσωματιδίων εσωτερικού χώρου είναι ο καπνός του τσιγάρου, το μαγείρεμα, η καύση κεριών. Ορισμένα αερομεταφερόμενα βακτήρια και τα μικρότερα σπόρια μούχλας, τα αλλεργιογόνα των κατοικίδιων ζώων και τα αλλεργιογόνα από ακάρεα σκόνης εμπίπτουν επίσης στην κατηγορία PM2.5.

Επίπεδο PM2.5

Χρώμα φωτεινής ένδειξης ποιότητας αέρα

Επίπεδο ποιότητας αέρα

≤12

Μπλε

Καλή

13-35	Μπλε-μοβ	Επαρκής
36-55	Μοβ-κόκκινο	Κακή
>55	Κόκκινο	Πολύ χαμηλή

Ενεργοποίηση και απενεργοποίηση

Σημείωση:

Για βέλτιστη απόδοση καθαρισμού, πρέπει να κλείνετε τις πόρτες και τα παράθυρα.

Μην πλησιάζετε τις κουρτίνες στο άνοιγμα εισόδου αέρα ή στο άνοιγμα εξόδου αέρα.

1 Συνδέστε το βύσμα της συσκευής καθαρισμού αέρα στην πρίζα.

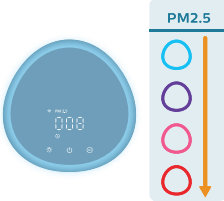
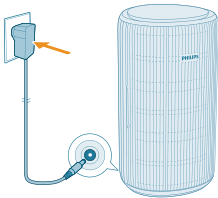

2 Πατήστε το κουμπί λειτουργίας για να απενεργοποιήσετε τη συσκευή καθαρισμού αέρα.

- Η συσκευή καθαρισμού αέρα παράγει ένα ηχητικό σήμα.
- Κατά τη διάρκεια της προθέρμανσης, εμφανίζεται η ένδειξη --- στην οθόνη. Στη συνέχεια, η συσκευή καθαρισμού αέρα εμφανίζει το επίπεδο PM2.5 μετά τη μέτρηση της ποιότητας αέρα.
- Η συσκευή καθαρισμού αέρα μεταβαίνει σε αυτόματη λειτουργία και εμφανίζει την ένδειξη PM2.5 στην οθόνη.

3 Πατήστε ξανά το κουμπί λειτουργίας για να απενεργοποιήσετε τη συσκευή καθαρισμού αέρα.

Σημείωση: Αν η συσκευή καθαρισμού αέρα παραμένει συνδεδεμένη στην πρίζα μετά την απενεργοποίηση, θα λειτουργήσει στις προηγούμενες ρυθμίσεις όταν την ενεργοποιήσετε ξανά.

Αλλαγή της ρύθμισης λειτουργίας

Μπορείτε να επιλέξετε την **Αυτόματη λειτουργία**, τη **Μεσαία λειτουργία**, τη **Λειτουργία Turbo** ή τη **Λειτουργία Ύπνου** πατώντας το κουμπί εναλλαγής λειτουργιών. Μπορείτε να επιλέξετε επιπλέον τρόπους λειτουργίας στην εφαρμογή Air+.



Αυτόματη λειτουργία (Ⓜ): Η συσκευή καθαρισμού αέρα προσαρμόζει αυτόματα την ταχύτητα του ανεμιστήρα ανάλογα με την ποιότητα του αέρα του περιβάλλοντος.

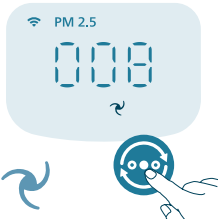

Μεσαία λειτουργία (Ⓝ): Στη Μεσαία λειτουργία, η συσκευή καθαρισμού αέρα λειτουργεί σε μια μέση ταχύτητα.



Λειτουργία Turbo (Ⓢ): Ο καθαριστής αέρα λειτουργεί στην υψηλότερη ταχύτητα.

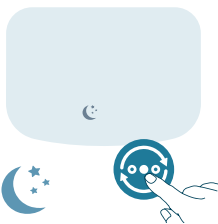

Λειτουργία Ύπνου (☾): Ο καθαριστής αέρα λειτουργεί αθόρυβα σε χαμηλή ταχύτητα. Μετά από 3 δευτερόλεπτα, τα φώτα της οθόνης σβήνουν.

- **Αντιαλλεργική λειτουργία ύπνου:** Αυτή η λειτουργία μπορεί να ενεργοποιηθεί στην εφαρμογή Air+. Η Αντιαλλεργική λειτουργία ύπνου μετατρέπει τη λειτουργία Ύπνου σε πιο ισχυρή όταν το χρειάζεστε. Ενεργοποιώντας την, η λειτουργία Ύπνου προσαρμόζει αυτόματα την ταχύτητα του ανεμιστήρα με παρόμοιο τρόπο με την Αυτόματη λειτουργία, ενώ διατηρεί χαμηλή τη στάθμη του ήχου. Αυτή η λειτουργία είναι ιδανική για άτομα που θέλουν υψηλότερη απόδοση τη νύχτα σε σχέση με την κανονική λειτουργία Ύπνου.

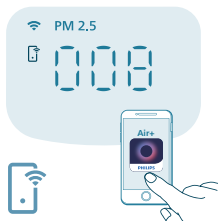

Λειτουργία με χειρισμό από την εφαρμογή (📱): Η συσκευή βρίσκεται σε λειτουργία που είναι διαθέσιμη μόνο μέσω της εφαρμογής, όπως πρόσθετες μη αυτόματες ταχύτητες ανεμιστήρα ή άλλες λειτουργίες που έχουν προσαρμοστεί στην εφαρμογή.

Σημείωση: Η λειτουργία με χειρισμό από την εφαρμογή είναι διαθέσιμη ΜΟΝΟ μέσω της εφαρμογής μετά την επιτυχή σύνδεση Wi-Fi.

Χρήση της λειτουργίας φωτός





Με τον αισθητήρα φωτός, ο πίνακας ελέγχου μπορεί να ενεργοποιείται, να απενεργοποιείται ή να μειώνει τη φωτεινότητά του αυτόματα ανάλογα με τον φωτισμό του περιβάλλοντος.

Ο πίνακας ελέγχου θα απενεργοποιείται ή θα έχει μειωμένη φωτεινότητα όταν ο φωτισμός περιβάλλοντος είναι χαμηλός. Μπορείτε να αγγίξετε οποιοδήποτε κουμπί για να ενεργοποιήσετε όλες τις φωτεινές ενδείξεις. Στη συνέχεια, εάν δεν γίνει καμία περαιτέρω ενέργεια, όλες οι φωτεινές ενδείξεις θα σβήσουν ή θα μειωθεί ξανά η φωτεινότητά τους, ώστε να ταιριάζουν με τον φωτισμό του περιβάλλοντος.



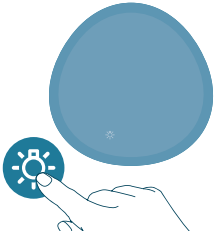

Μπορείτε να πατήσετε το κουμπί λειτουργίας φωτός για να μεταβείτε στη λειτουργία λυχνίας: ένας ζεστός φωτεινός δακτύλιος γύρω από τον πίνακα ελέγχου. Προσαρμόστε τη φωτεινότητα του ζεστού φωτός στην εφαρμογή Air+.

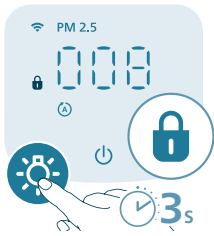

Μπορείτε να πατήσετε το κουμπί  για να απενεργοποιήσετε όλες τις φωτεινές ενδείξεις και τον πίνακα ελέγχου. Πατήστε οποιοδήποτε κουμπί για να ενεργοποιήσετε όλες τις φωτεινές ενδείξεις.

Ρύθμιση του κλειδώματος για παιδιά



- 1 Πατήστε το κουμπί  για 3 δευτερόλεπτα για να ενεργοποιήσετε το κλειδώμα για παιδιά.
 - Η ένδειξη  εμφανίζεται στην οθόνη.

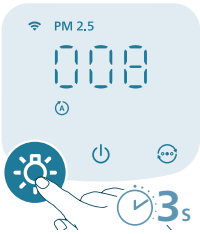

- 2 Πατήστε ξανά το κουμπί ☀️ για 3 δευτερόλεπτα για να απενεργοποιήσετε το κλείδωμα για παιδιά.
- Η ένδειξη 🔒 εξαφανίζεται από την οθόνη.

Καθαρισμός και συντήρηση

Σημείωση:

Πρέπει να αποσυνδέετε πάντα τη συσκευή από την πρίζα προτού την καθαρίσετε.

Μην βυθίζετε ποτέ τη συσκευή σε νερό ή οποιοδήποτε άλλο υγρό.

Μην χρησιμοποιείτε ποτέ διαβρωτικά, δραστικά ή εύφλεκτα καθαριστικά, όπως λευκαντικό ή οινόπνευμα, για να καθαρίσετε οποιοδήποτε εξάρτημα της συσκευής.

Μην χρησιμοποιείτε ποτέ υγρά (συμπεριλαμβανομένου του νερού) για να καθαρίσετε το φίλτρο.

Μην επιχειρήσετε να καθαρίσετε τον αισθητήρα σωματιδίων με ηλεκτρική σκούπα.

Πρόγραμμα καθαρισμού

Συχνότητα	Μέθοδος καθαρισμού
Όταν χρειάζεται	Σκουπίστε το πλαστικό τμήμα της συσκευής με ένα μαλακό, στεγνό πανί Καθαρίστε το κάλυμμα εξόδου αέρα
Κάθε δύο μήνες	Καθαρίστε τον αισθητήρα σωματιδίων με μια στεγνή μπατονέτα
Η ένδειξη 🌫️ εμφανίζεται στην οθόνη	Καθαρίστε την επιφάνεια του φίλτρου

Καθαρισμός του σώματος της συσκευής καθαρισμού αέρα

Φροντίστε να καθαρίζετε τακτικά το εσωτερικό και το εξωτερικό μέρος της συσκευής καθαρισμού αέρα, ώστε να εμποδίζεται η συλλογή σκόνης.

- 1 Χρησιμοποιήστε ένα μαλακό, στεγνό πανί για να καθαρίσετε το εσωτερικό και το εξωτερικό μέρος της συσκευής καθαρισμού αέρα.
- 2 Η έξοδος αέρα μπορεί επίσης να καθαριστεί με ένα στεγνό, μαλακό πανί.

Καθαρισμός του αισθητήρα σωματιδίων

Για βέλτιστη λειτουργία της συσκευής, πρέπει να καθαρίζετε τον αισθητήρα σωματιδίων κάθε 2 μήνες.

Εάν η συσκευή καθαρισμού αέρα χρησιμοποιείται σε περιβάλλον με σκόνη, μπορεί να χρειάζεται συχνότερο καθαρίσμα.

Εάν το επίπεδο υγρασίας στο χώρο είναι πολύ υψηλό, μπορεί να προκύψει υγρασία υδρατμών στον αισθητήρα σωματιδίων και η φωτεινή ένδειξη ποιότητας αέρα μπορεί να υποδείξει κακή ποιότητα αέρα, παρόλο που η ποιότητα του αέρα είναι πραγματικά καλή. Σε αυτήν την περίπτωση, καθαρίστε τον αισθητήρα σωματιδίων.

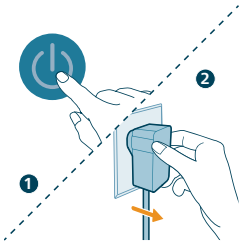

- 1 Απενεργοποιήστε τη συσκευή καθαρισμού αέρα και αποσυνδέστε την από την πρίζα.

- 2 Ανοίξτε το κάλυμμα του αισθητήρα ποιότητας αέρα.

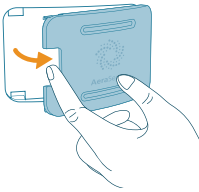

- 3 Καθαρίστε τον αισθητήρα σωματιδίων με μια υγρή μπατονέτα.

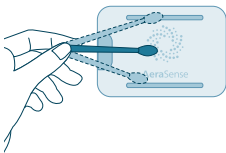

- 4 Στεγνώστε καλά όλα τα εξαρτήματα με μια στεγνή μπατονέτα.

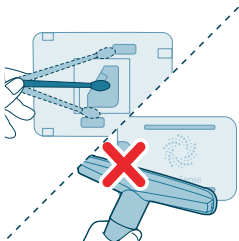

- 5 Κλείστε τον αισθητήρα ποιότητας αέρα.



Καθαρισμός της επιφάνειας των φίλτρων

Όταν η ειδοποίηση καθαρισμού φίλτρων  εμφανιστεί στην οθόνη, καθαρίστε την επιφάνεια των φίλτρων με ηλεκτρική σκούπα.

Σημείωση: Συνιστούμε σε άτομα που είναι αλλεργικά στη σκόνη, τη γύρη, τα κατοικίδια ζώα ή τη μούχλα να μην αντικαθιστούν τα φίλτρα μόνοι τους ή να λαμβάνουν προστατευτικά μέτρα, όπως να φοράνε μάσκα και γάντια.

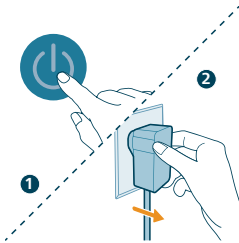
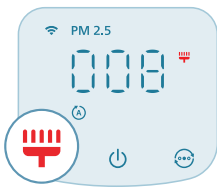

- 1 Απενεργοποιήστε τη συσκευή καθαρισμού αέρα και αποσυνδέστε την από την πρίζα.

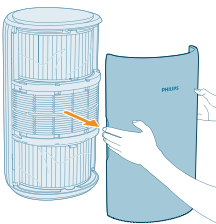

- 2 Τραβήξτε το μπροστινό κάλυμμα και αφαιρέστε το από τη συσκευή.

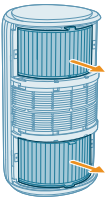

- 3 Τραβήξτε τα φίλτρα έξω από τη συσκευή.

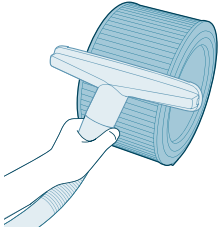

4 Καθαρίστε την επιφάνεια των φίλτρων με ηλεκτρική σκούπα.

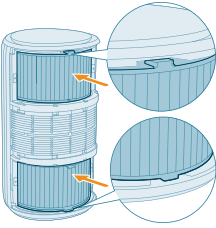

5 Τοποθετήστε ξανά τα φίλτρα μέσα στη συσκευή.



6 Τοποθετήστε ξανά το μπροστινό κάλυμμα.

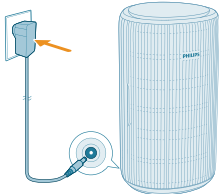



7 Συνδέστε το τροφοδοτικό της συσκευής καθαρισμού αέρα στην πρίζα.

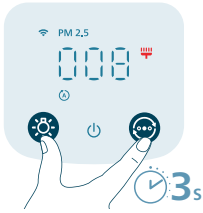

8 Πατήστε το κουμπί  για να ενεργοποιήσετε τη συσκευή.



- 9** Πατήστε παρατεταμένα το κουμπί  και το κουμπί  για 3 δευτερόλεπτα, για να μηδενίσετε τον χρόνο καθαρισμού φίλτρων.
- Μπορείτε επίσης να μηδενίσετε τον χρόνο καθαρισμού φίλτρων μέσω της εφαρμογής Air+.
 - Μετά την επιτυχή επαναφορά, η ειδοποίηση καθαρισμού φίλτρου εξαφανίζεται από την οθόνη.

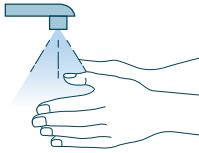

- 10** Πλύνετε καλά τα χέρια σας μετά τον καθαρισμό των φίλτρων.

Αντικατάσταση των φίλτρων

Κατανόηση του κλειδώματος προστασίας αέρα

Αυτή η συσκευή καθαρισμού αέρα διαθέτει δείκτη αντικατάστασης φίλτρου, ώστε να διασφαλίζεται ότι το φίλτρο καθαρισμού αέρα βρίσκεται στη βέλτιστη κατάσταση κατά τη λειτουργία της συσκευής. Όταν πρέπει να αντικατασταθούν τα φίλτρα, η ειδοποίηση αντικατάστασης φίλτρων  ανάβει με κόκκινο χρώμα. Αν τα φίλτρα δεν αντικατασταθούν εγκαίρως, η συσκευή καθαρισμού αέρα θα σταματήσει να λειτουργεί και θα κλειδώσει αυτόματα για να προστατεύσει την ποιότητα του αέρα στο δωμάτιο. Αντικαταστήστε τα φίλτρα το συντομότερο δυνατόν.

Αντικατάσταση των φίλτρων

Σημείωση:

Τα φίλτρα δεν πλένονται και δεν επαναχρησιμοποιούνται.

Πρέπει να απενεργοποιείτε πάντα τη συσκευή καθαρισμού αέρα και να την αποσυνδέετε από την πρίζα προτού αντικαταστήσετε τα φίλτρα.

Όταν εμφανιστεί η ειδοποίηση αντικατάστασης φίλτρου  στην οθόνη, αντικαταστήστε το φίλτρο (FY3200).

Σημείωση: Συνιστούμε σε άτομα που είναι αλλεργικά στη σκόνη, τη γύρη, τα κατοικίδια ζώα ή τη μούχλα να μην αντικαθιστούν τα φίλτρα μόνοι τους ή να λαμβάνουν προστατευτικά μέτρα, όπως να φοράνε μάσκα και γάντια.



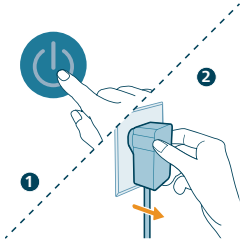

1 Απενεργοποιήστε τη συσκευή καθαρισμού αέρα και αποσυνδέστε την από την πρίζα.



2 Τραβήξτε το μπροστινό κάλυμμα και αφαιρέστε το από τη συσκευή.

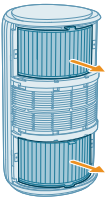

3 Τραβήξτε τα φίλτρα έξω από τη συσκευή. Απορρίψτε τα χρησιμοποιημένα φίλτρα.

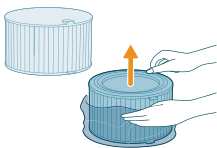

4 Αφαιρέστε όλα τα υλικά συσκευασίας των καινούργιων φίλτρων.

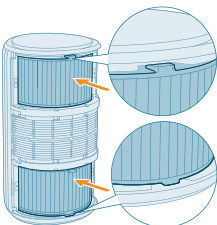

5 Τοποθετήστε τα καινούργια φίλτρα στη συσκευή.



6 Τοποθετήστε ξανά το μπροστινό κάλυμμα.

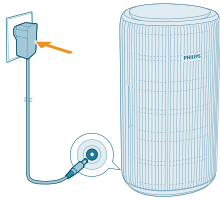

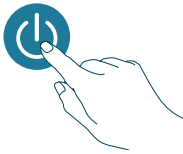

7 Συνδέστε το τροφοδοτικό της συσκευής καθαρισμού αέρα στην πρίζα.

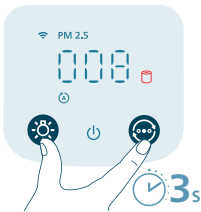

8 Πατήστε το κουμπί  για να ενεργοποιήσετε τη συσκευή.



9 Πατήστε παρατεταμένα το κουμπί  και το κουμπί  για 3 δευτερόλεπτα, για να μηδενίσετε τον μετρητή διάρκειας ζωής φίλτρων.

- Μπορείτε επίσης να μηδενίσετε τη διάρκεια ζωής φίλτρων μέσω της εφαρμογής Air+.
- Μετά την επιτυχή επαναφορά, η ειδοποίηση αντικατάστασης φίλτρων εξαφανίζεται από την οθόνη.

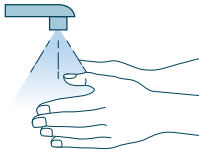

10 Πλύνετε καλά τα χέρια σας μετά την αντικατάσταση των φίλτρων.

Σημείωση: Μην μυρίζετε τα φίλτρα καθώς έχουν συλλέξει ρύπους από τον αέρα.

Επαναφορά φίλτρου

Μπορείτε να αντικαταστήσετε τα φίλτρα ακόμα και προτού εμφανιστεί η ειδοποίηση αντικατάστασης φίλτρων (☒) στην οθόνη. Μετά την αντικατάσταση των φίλτρων, πρέπει να μηδενίσετε τον μετρητή διάρκειας ζωής φίλτρων μη αυτόματα.

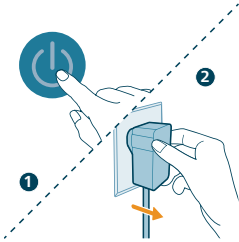

- 1 Πατήστε το κουμπί ⏻ για να απενεργοποιήσετε τη συσκευή. Αποσυνδέστε τη συσκευή από την πρίζα.

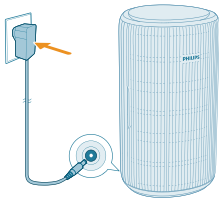

- 2 Βεβαιωθείτε ότι η συσκευή έχει αποσυνδεθεί πλήρως από την πρίζα και κατόπιν συνδέστε το τροφοδοτικό στην πρίζα.

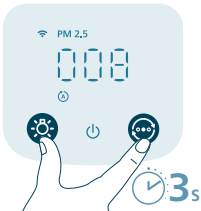

- 3 Εντός 15 δευτερολέπτων μετά την ενεργοποίηση, πατήστε παρατεταμένα το κουμπί ☼ και το κουμπί ⏱ για 3 δευτερόλεπτα, για να μηδενίσετε τον μετρητή διάρκειας ζωής φίλτρων.

Αποθήκευση

- 1 Απενεργοποιήστε τη συσκευή καθαρισμού αέρα και αποσυνδέστε την από την πρίζα.
- 2 Καθαρίστε τη συσκευή καθαρισμού αέρα και την επιφάνεια των φίλτρων (ανατρέξτε στο κεφάλαιο "**Καθαρισμός και συντήρηση**").
- 3 Αφήστε όλα τα εξαρτήματα να στεγνώσουν καλά στον αέρα προτού τα αποθηκεύσετε.
- 4 Τυλίξτε τα φίλτρα σε αεροστεγείς πλαστικές σακούλες.
- 5 Αποθηκεύστε τη συσκευή καθαρισμού αέρα και τα φίλτρα σε δροσερό, στεγνό μέρος.
- 6 Πρέπει να πλένετε πάντα σχολαστικά τα χέρια σας μετά τον χειρισμό των φίλτρων.

Αντιμετώπιση προβλημάτων



Σε αυτό το κεφάλαιο συνοψίζονται τα πιο συνήθη προβλήματα που μπορεί να αντιμετωπίσετε με τη συσκευή. Αν δεν μπορέσετε να λύσετε το πρόβλημα με τις παρακάτω πληροφορίες, επικοινωνήστε με το Κέντρο εξυπηρέτησης καταναλωτών στη χώρα σας.

Πρόβλημα	Πιθανή λύση
Η συσκευή δεν λειτουργεί σωστά.	Ελέγξτε αν το μπροστινό κάλυμμα έχει τοποθετηθεί σωστά. Διαφορετικά, για λόγους ασφαλείας, η συσκευή θα σταματήσει να λειτουργεί.
	Η ειδοποίηση αντικατάστασης φίλτρων αναβοσβήνει, αλλά δεν έχετε αντικαταστήσει το αντίστοιχο φίλτρο. Ως αποτέλεσμα, η συσκευή έχει κλειδωθεί. Σε αυτήν την περίπτωση, αντικαταστήστε το φίλτρο και μηδενίστε τον μετρητή διάρκειας ζωής του φίλτρου.
Η ροή αέρα που εξέρχεται από την έξοδο αέρα είναι σημαντικά ασθενέστερη από πριν.	Η επιφάνεια του φίλτρου είναι βρώμικη. Καθαρίστε την επιφάνεια του φίλτρου (ανατρέξτε στο Κεφάλαιο "Καθαρισμός και συντήρηση").
Η ποιότητα του αέρα δεν βελτιώνεται, παρόλο που η συσκευή λειτουργεί για μεγάλο χρονικό διάστημα.	Ελέγξτε αν το υλικό συσκευασίας έχει αφαιρεθεί από τα φίλτρα.
	Βεβαιωθείτε ότι τα δύο φίλτρα (FY3200) έχουν τοποθετηθεί σωστά.
	Το μέγεθος του δωματίου είναι μεγάλο ή η ποιότητα του εξωτερικού αέρα είναι χαμηλή.
	Για βέλτιστη απόδοση καθαρισμού, πρέπει να κλείνετε τις πόρτες και τα παράθυρα όταν χρησιμοποιείτε τη συσκευή καθαρισμού αέρα.
	Υπάρχουν πηγές ρύπανσης σε εσωτερικούς χώρους. Τέτοιες είναι για παράδειγμα το κάπνισμα, το μαγείρεμα και η καύση θυμιάματος.
	Τα φίλτρα φτάνουν στο τέλος της ζωής τους. Αντικαταστήστε το φίλτρο με ένα νέο.
Η συσκευή αναδίδει μια περίεργη οσμή.	Τις πρώτες φορές που θα χρησιμοποιήσετε τη συσκευή, μπορεί να αναδίδει μια οσμή πλαστικού. Αυτό είναι φυσιολογικό. Ωστόσο, αν η συσκευή αναδίδει οσμή καμένου ακόμη και αν αφαιρέσετε το φίλτρο, επικοινωνήστε με τον τοπικό αντιπρόσωπο της Philips ή με ένα εξουσιοδοτημένο κέντρο σέρβις της Philips. Το φίλτρο μπορεί να παράγει οσμή αφού χρησιμοποιηθεί για λίγο, λόγω της απορρόφησης αερίων εσωτερικού χώρου. Συνιστάται να επανενεργοποιήσετε το φίλτρο, τοποθετώντας το σε άμεσο ηλιακό φως για επαναλαμβανόμενη χρήση. Αν εξακολουθεί να υπάρχει οσμή, αντικαταστήστε τα φίλτρα.
Η συσκευή κάνει πολύ θόρυβο.	Είναι φυσιολογικό αν η συσκευή λειτουργεί στη λειτουργία Turbo.

Η συσκευή λειτουργεί σε υψηλή ταχύτητα όταν η ποιότητα του αέρα είναι κακή, γεγονός που προκαλεί δυνατότερο θόρυβο. Όταν χρησιμοποιείτε τη συσκευή σε ένα υπονοδωμάτιο τη νύχτα, επιλέξτε τη λειτουργία Ύπνου.

Εάν ακούγεται ασυνήθιστος ήχος, επικοινωνήστε με το Κέντρο Εξυπηρέτησης Καταναλωτών στη χώρα σας.

Η συσκευή συνεχίζει να υποδεικνύει ότι πρέπει να αντικαταστήσω τα φίλτρα, αλλά το έκανα ήδη.

Ίσως δεν μηδενίσατε τον μετρητή διάρκειας ζωής του φίλτρου. Ενεργοποιήστε τη συσκευή. Στη συνέχεια, αγγίξτε παρατεταμένα το κουμπί  και το κουμπί  για 3 δευτερόλεπτα.

Εμφανίζεται ο κωδικός σφάλματος "E1" στην οθόνη.

Το μοτέρ παρουσιάζει δυσλειτουργίες. Επικοινωνήστε με το Κέντρο Εξυπηρέτησης Καταναλωτών στη χώρα σας.

Η ρύθμιση Wi-Fi δεν είναι επιτυχής.

Βεβαιωθείτε ότι το smartphone σας είναι συνδεδεμένο σε δίκτυο Wi-Fi 2,4 GHz (οικιακό δίκτυο) αντί για δίκτυο Wi-Fi 5 GHz ή δημόσιο Wi-Fi. Για επιτυχή σύζευξη, συνιστούμε να απενεργοποιήσετε τα δεδομένα κινητής τηλεφωνίας πριν ξεκινήσετε τη διαδικασία σύζευξης.

Βεβαιωθείτε ότι έχετε ενεργοποιήσει τα εξής δικαιώματα: "Τοποθεσία", "Αποθήκευση", "Bluetooth" και "Τοπικό δίκτυο" στο smartphone. Μετά την επιτυχή ρύθμιση του Wi-Fi, μπορείτε να αλλάξετε τις ρυθμίσεις δικαιωμάτων όπως επιθυμείτε.

Βεβαιωθείτε ότι έχετε εισαγάγει τον σωστό κωδικό πρόσβασης Wi-Fi. Ο κωδικός πρόσβασης έχει διάκριση πεζών-κεφαλαίων και όριο 63 χαρακτήρων. Τα ειδικά σύμβολα δεν είναι αποδεκτά.

Βεβαιωθείτε ότι το όνομα δικτύου του οικιακού σας Wi-Fi είναι σωστό. Στο όνομα δικτύου γίνεται διάκριση πεζών-κεφαλαίων.

Αν χρησιμοποιείτε VPN στο smartphone, απενεργοποιήστε το πριν ξεκινήσετε τη διαδικασία σύζευξης.

Αν ο δρομολογητής σας διαθέτει λίστα επιτρεπόμενων που έχει ρυθμιστεί για τον αποκλεισμό της σύζευξης, απενεργοποιήστε τη λίστα επιτρεπόμενων για να διασφαλίσετε την επιτυχή σύνδεση.

Βεβαιωθείτε ότι η συσκευή και το smartphone βρίσκονται σε απόσταση έως 10 μέτρων από τον δρομολογητή.

Βεβαιωθείτε ότι η εφαρμογή έχει ενημερωθεί με την πιο πρόσφατη έκδοση.

Για να διασφαλίσετε μια ισχυρή σύνδεση Wi-Fi, αποφύγετε να τοποθετήσετε τη συσκευή σας κοντά σε άλλες ηλεκτρονικές συσκευές, πηγές έντονου φωτός ή σταθμούς σημάτων που μπορεί να προκαλέσουν παρεμβολές. Αν αντιμετωπίζετε προβλήματα σύνδεσης, απομακρύνετε τη συσκευή από αυτές τις πηγές και προσπαθήστε να την επανασυνδέσετε στο δίκτυο Wi-Fi.

Για αναλυτικές και ενημερωμένες συμβουλές αντιμετώπισης προβλημάτων, συμβουλευτείτε την ενότητα βοήθειας στην εφαρμογή.

Εγγύηση και υποστήριξη

Η Versuni προσφέρει μια εγγύηση δύο ετών για αυτό το προϊόν μετά την αγορά του. Η εγγύηση δεν ισχύει εάν ένα ελάττωμα οφείλεται σε εσφαλμένη χρήση ή κακή συντήρηση. Η εγγύησή μας δεν επηρεάζει τα δικαιώματά σας ως καταναλωτή βάσει της νομοθεσίας. Για περισσότερες πληροφορίες ή για να επικαλεστείτε την εγγύηση, επισκεφτείτε τον ιστότοπό μας www.philips.com/support.

Παραγγελία ανταλλακτικών ή εξαρτημάτων

Αν πρέπει να αντικαταστήσετε ένα ανταλλακτικό ή αν θέλετε να αγοράσετε ένα επιπλέον ανταλλακτικό, μεταβείτε στον αντιπρόσωπο της Philips ή επισκεφτείτε τη διεύθυνση www.philips.com/support.

Αν αντιμετωπίσετε προβλήματα στην εύρεση των εξαρτημάτων, επικοινωνήστε με το Κέντρο Εξυπηρέτησης Καταναλωτών της Philips στη χώρα σας.

Важно

Преди да използвате уреда, прочетете внимателно това ръководство за потребителя и го запазете за справка в бъдеще.

За да гарантирате най-добрата производителност, препоръчваме фермуерът на пречиствателя ви да е надстроен до най-новата версия. Можете да направите това надстройване чрез приложението Air+.

Опасност

- Не почиствайте уреда с вода, друга течност или (запалим) почистващ препарат и не им позволявайте да влизат в уреда, за да избегнете токов удар и/или опасност от пожар.
- Не пръскайте запалими материали, като например инсектициди или аромати, около уреда.

Предупреждение

- Преди да включите уреда в електрически контакт, проверете дали посоченото върху уреда напрежение отговаря на това на местната електрическа мрежа.
- С оглед предотвратяване на опасност, при повреда в хранящия кабел той трябва да бъде сменен от Philips, оторизиран от Philips сервиз или лица с подходяща квалификация.
- Не използвайте уреда, ако адаптера, хранящият кабел или самият уред е повреден.
- Да се използва само заедно с адаптера, предоставен с уреда.
- Този уред може да се използва от деца на възраст над 8 години и от хора с намалени физически възприятия или умствени недостатъци или без опит и познания, ако са инструктирани за безопасна употреба на уреда и са под наблюдение с цел гарантиране на безопасна употреба и ако са им разяснени евентуалните опасности.
- Не позволявайте на деца да си играят с уреда.
- Не позволявайте на деца да извършват почистване и поддръжка на уреда без надзор.
- Не блокирайте отворите за приток на въздух и за изходящия въздух, напр. не поставяйте предмети във или пред тях.
- Уверете се, че външните предмети не попадат в уреда през отвора за изходящ въздух.
- Стандартен Wi-Fi интерфейс на базата на 802.11b/g/n/ax при 2,4 GHz с максимална изходна мощност от 64 mW EIRP.
- Bluetooth версия 5.2 (LE) при честота 2,4 GHz с PC изходна мощност по-малко от 10 mW EIRP.
- Препоръчваме на хората алергични към прах, полени, домашни любимци или плесен, да не заменят филтрите сами или да носят защитни средства, като маска и ръкавици.

Внимание

- Препоръчваме на хора, които са алергични към прах, полени, домашни любимци или плесени, да не сменят сами филтрите или да използват защитни средства, като маска и ръкавици. Този уред не е заместител на правилното проветряване, редовното почистване с прахосмукачка или използването на аспиратор или вентилатор по време на готвене.
- Винаги поставяйте и използвайте уреда върху суха, стабилна, равна и хоризонтална повърхност.
- Осигурете поне 20 см свободно пространство около уреда и поне 30 см свободно пространство над уреда.
- Не сядайте и не стойте върху уреда. Не поставяйте нищо върху уреда.
- Не поставяйте уреда директно под климатик, за да предотвратите кондензация от капки върху уреда.
- Използвайте само оригинални филтри на Philips, които са предназначени специално за този уред. Не използвайте никакви други филтри.
- Изгарянето на филтъра може да причини необратима опасност за човека и/или да застраши други животи. Не използвайте филтъра като гориво или за подобна цел.
- Избягвайте удари с твърди предмети по уреда (особено по отворите за приток на въздух и за изходящия въздух).
- Не бъркайте с пръсти или предмети в отвора за изходящ въздух или отвора за приток на въздух, за да предотвратите физическо нараняване или повреда на уреда.
- Не използвайте уреда, когато сте употребили стайни препарати против насекоми на димна основа или на места с остатъци от мазнина, горящи смоли или химически изпарения.
- Не използвайте уреда в близост до газови уреди, печки или камини.
- Винаги изключвайте уреда от контакта, когато искате да го преместите или почистите, да смените филтъра или да извършите друга поддръжка.
- Уредът е предназначен само за домакински цели при нормални условия на експлоатация.
- Не използвайте уреда на мокри места или места с висока околна температура, като например в банята, тоалетната или кухнята, или в помещение с големи температурни разлики.
- Уредът не отстранява въглероден окис (CO) или радон (Rn). Той не може да се използва като устройство за безопасност в случай на злополуки с горивни процеси и опасни химикали.

Електромагнитни полета (EMF)

Този уред е в съответствие с приложимите стандарти и разпоредби относно излагането на електромагнитни полета.

Рециклиране



Този символ означава, че продуктът не може да се изхвърля заедно с обикновените битови отпадъци (2012/19/ЕС).

Следвайте правилата на държавата си относно разделното събиране на електрическите и електронните уреди. Правилното изхвърляне помага за предотвратяването на потенциални негативни последици за околната среда и човешкото здраве.

Филтрите не могат да се мият и рециклират, изхвърляйте използваните филтри в съответствие с местните разпоредби.

Опростената ЕС декларация за съответствие

С настоящото DAP B.V. декларира, че радиооборудването тип AC3210/AC3220/AC3221 е в съответствие с Директива 2014/53/ЕС.

Цялостният текст на ЕС декларацията за съответствие може да се намери на следния интернет адрес: www.philips.com.

Вашият пречиствател на въздух

Поздравяваме ви за покупката и добре дошли във Philips!

За да се възползвате изцяло от предлаганата от Philips поддръжка, регистрирайте продукта си на www.philips.com/support.

Общ преглед на продукта

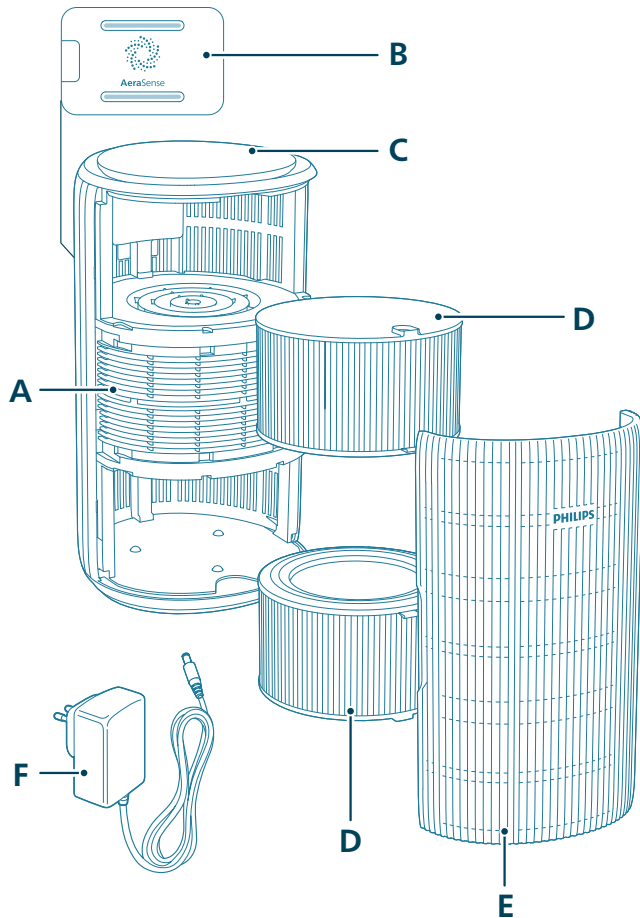

A Изходяща въздушна струя

D Филтър (FY3200)

B Сензор за частици

E Преден капак

C Контролен панел

F Адаптер (KA4801A-2402000EU)

Обзор на контролите

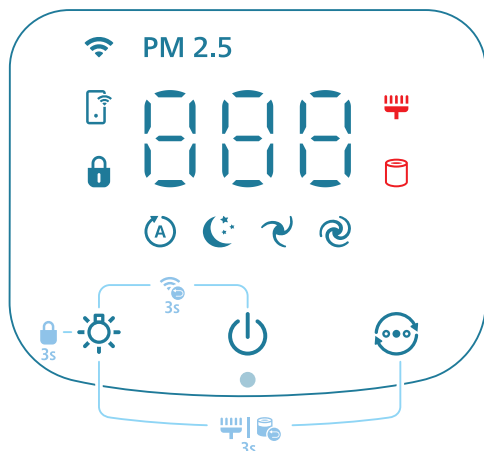

Контролни бутони:

	Бутон за вкл./изкл. на захранването		Бутон за светлинна функция
	Бутон за превключване на режим		

Натиснете продължително бутон(ите) за 3 секунди:

	Заклучване за деца		Нулиране на Wi-Fi
	Нулиране на филтър		

Панел на дисплея:

	Автоматичен режим		Среден режим
	Тих режим		Турбо режим
	Wi-Fi индикатор	PM2.5	Дисплей за PM2.5
	Режим на работа с приложение		Индикатор за заключване за деца
	Предупреждение за почистване на филтъра		Предупреждение за резервен филтър

Забележка:

Светлинният сензор се намира под бутона за включване. Уверете се, че той не е закрит от други предмети.

Запознаване

Монтиране на филтрите

Свалете всички опаковъчни материали от филтрите преди употреба.

Забележка: Уверете се, че пречиствателят на въздух е изключен от електрическия контакт, преди да монтирате филтрите.

- 1 Издърпайте предния капак и го премахнете от уреда.

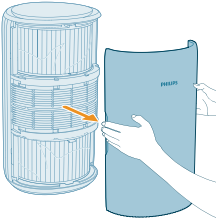

- 2 Издърпайте филтрите от уреда.

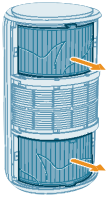

- 3 Свалете всички опаковъчни материали от филтрите за пречистване на въздух.

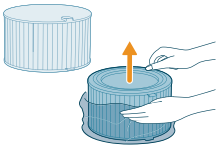

- 4 Поставете филтрите обратно в уреда.

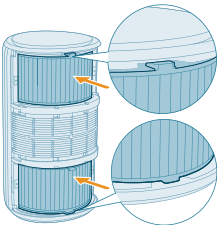

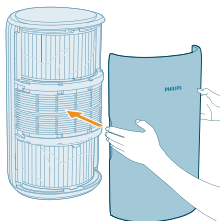

5 Монтирайте отново предния капак.

Свързване към захранването

Предупреждение: Опасност от токов удар! Когато изключвате адаптера за захранване, винаги издърпвайте щепсела от контакта. Никога не дърпайте кабела.

- Свържете захранващия адаптер към:
- Първо, електрическия контакт на уреда.
 - След това – контакта.

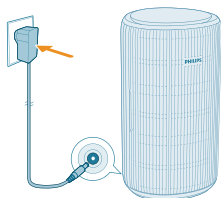

Разбиране на Wi-Fi индикатора

Състояние на Wi-Fi иконката	Състояние на Wi-Fi връзката
Мига в оранжево	Свързване към смартфона
Свети в оранжево	Свързан към смартфона
Мига в бяло	Свързване със сървъра
Свети в бяло	Осъществена е връзка със сървъра
Изключен	Wi-Fi функцията е дезактивирана или светлините на устройството са изключени

Wi-Fi връзка



Настройка на Wi-Fi връзката за първи път

1 Изтеглете и инсталирайте приложението "Air+" на Philips от App Store или Google Play.

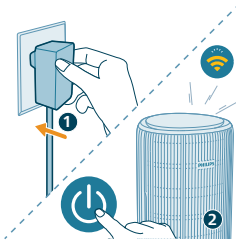

2 Поставете щепсела на пречиствателя на въздух в гнездото за захранване и натиснете бутона за захранване, за да включите пречиствателя на въздух.

- Индикаторът за Wi-Fi  мига в оранжево за първи път.

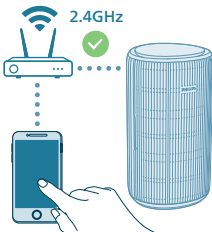

3 Уверете се, че смартфонът или таблетът ви е успешно свързан към вашата Wi-Fi мрежа.

Забележка:

Активирайте функцията Bluetooth на смартфона си, за да осигурите безпроблемно сдвояване.

Моля, уверете се, че смартфонът ви е свързан към 2,4 GHz (домашна) Wi-Fi мрежа, а не към 5 GHz Wi-Fi мрежа или публична Wi-Fi мрежа. За успешно сдвояване ви препоръчваме да изключите мобилните си данни, преди да започнете процеса на сдвояване.



4 Стартирайте приложението Philips "Air+" и щракнете върху **"Add a device"** (Добавяне на устройство) или натиснете бутона "+" на екрана. Следвайте инструкциите на екрана, за да свържете пречиствателя на въздух към вашата мрежа.

- След успешно свързване Wi-Fi индикаторът светва непрекъснато в бяло.

Забележка:

Тази инструкция е валидна само когато пречиствателят на въздух се конфигурира за първи път. Когато мрежата се промени, настройката трябва да се извърши отново.



Ако искате да свържете повече от един пречиствател на въздух към своя смартфон или таблет, можете да добавите пречиствателя в приложението на допълнителни смартфони, без да извършвате нулиране на Wi-Fi връзката на устройството.

Уверете се, че разстоянието между вашия смартфон или таблет и пречиствателя на въздух е по-малко от 10 метра без никакви препятствия.

Нулиране на Wi-Fi връзка

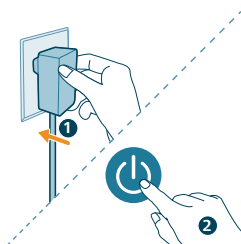
1 Поставете щепсела на пречиствателя на въздух в гнездото за захранване и натиснете , за да включите пречиствателя на въздух.



2 Натиснете продължително бутоните  и  за 3 секунди едновременно, докато чуете звуков сигнал.

- Пречиствателят на въздух преминава в режим на вдвояване.
- Wi-Fi индикаторът  мига в оранжево.

3 Следвайте стъпки 3 – 4 в раздела "Настройка на Wi-Fi връзката за първи път".

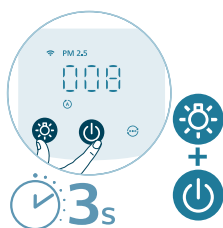

Употреба на пречиствателя на въздух

Разбиране на светлината за качество на въздуха

След като се включи, пречиствателят на въздух ще започне да проверява качеството на въздуха. След около 30 секунди сензорът за частици избира цвета, съответстващ на качеството на въздушните частици на околния въздух.

Цветът на светлинния индикатор за качеството на въздуха се определя от показанията за PM2.5.

PM2.5

Сензорната технология AeraSense открива точно и реагира бързо на дори най-незначителните промени на частиците във въздуха. Тя ви осигурява спокойствие с обратна връзка в реално време относно PM2.5.

Повечето замърсители на въздуха на закрито спадат към PM2.5, което се отнася за пренасяни въздушно частици на замърсители по-малки от 2,5 микрометра. Често срещаните източници на фини частици на закрито са тютюневият дим, готвенето, запалените свещи. Някои пренасяни въздушно бактерии и най-малките спори на мухъл, алергени от домашни любимци и алергени частици от акари също спадат към PM2.5.

Ниво на PM2.5	Цветна индикация за качеството на въздуха	Ниво на качество на въздуха
≤ 12	Син	Добро
13 – 35	Синьо-лилаво	Приемливо

36– 55	Лилаво-червено	Лошо
>55	Червено	Много лошо

Включване и изключване

Забележка:

За оптимални характеристики на пречистването затворете вратите и прозорците.

Не допускате да има завеси близо до отвора за приток на въздух или отвора за изходящ въздух.

- 1 Включете щепсела на пречиствателя на въздух в контакта.

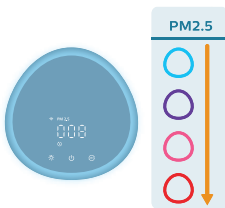
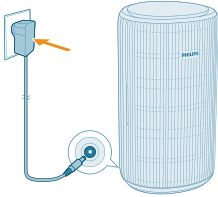

- 2 Натиснете бутона за захранване, за да включите пречиствателя на въздух.

- Пречиствателят на въздух издава звуков сигнал.
- **---** се показва на екрана по време на загряване. След това пречиствателят на въздух показва нивото на PM2.5 след измерване на качеството на въздуха.
- Пречиствателят на въздуха работи в автоматичен режим с PM2.5, показано на екрана.

- 3 Натиснете отново бутона за захранване, за да изключите пречиствателя на въздух.

Забележка: Ако пречиствателят на въздух остава свързан към електрическия контакт след изключване, пречиствателят на въздух ще работи съгласно предишните настройки, когато се включи отново.

Смяна на настройката за режим

Можете да изберете **Автоматичен режим**, **Среден режим**, **Турбо режим** или **Тих режим**, като докоснете бутона за превключване на режим. Допълнителни режими на работа могат да бъдат избрани в приложението Air+.

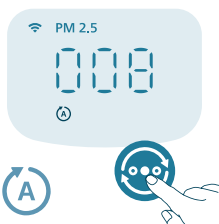

Автоматичен режим (A): пречиствателят на въздух автоматично регулира скоростта на вентилатора в съответствие с качеството на околния въздух.

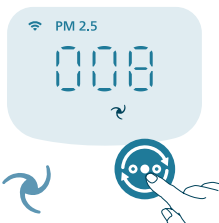

Среден режим (M): В Среден режим пречиствателят на въздух работи на средни обороти.



Турбо режим (T): Пречиствателят на въздух работи на най-висока скорост.

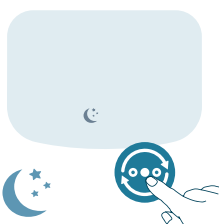

Тих режим (S): Пречиствателят на въздуха работи тихо на ниска скорост. След 3 секунди светлините на дисплея се изключват.

- **Тих режим при алергии:** Този режим може да бъде активиран в приложението Air+. Тихият режим при алергии превръща тихия режим в по-ефективен, когато имате нужда от него. Като го активирате, тихият режим автоматично адаптира скоростта на вентилатора по начин, подобен на този в автоматичен режим, като същевременно поддържа ниско ниво на звука. Този режим е идеален за хора, които искат по-висока производителност през нощта в сравнение с обикновения тих режим.



Режим на работа с приложение (A+): Уредът работи в режим, който е достъпен само чрез приложението, например допълнителни ръчни скорости на вентилатора или други режими, които са персонализирани в приложението.

Забележка: Режимът на работа с приложението е достъпен САМО през приложението, след като Wi-Fi връзката е успешна.

Използване на светлинна функция



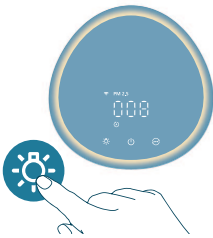

Чрез светлинния сензор контролният панел може автоматично да се включва, изключва или затъмнява в зависимост от околната светлина.

Контролният панел ще бъде изключен или затъмнен, когато околната светлина е тъмна. Можете да натиснете произволен бутон, за да събудите всички светлини. След това, ако няма по-нататъшна работа, всички светлини ще се изключат или ще се затъмнят отново, за да съответстват на околното осветление.



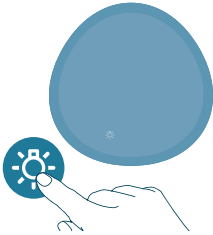

Можете да натиснете бутона за светлинна функция, за да преминете в режим на лампа: приятен светлинен пръстен около контролния панел. Настройте яркостта на приятната светлина в приложението Air+.



Можете да натиснете бутона , за да изключите всички светлини и контролния панел. Натиснете бутона отново, за да активирате всички светлини.

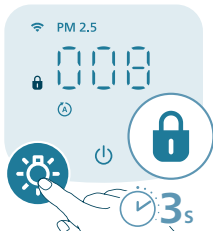

Настройка на заключването за деца

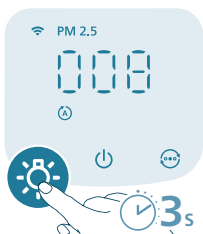

1 Натиснете бутона  за 3 секунди, за да активирате заключването за деца.

- Символът  се показва на екрана.



- 2 Натиснете бутона  за 3 секунди отново, за да деактивирате заключването за деца.
 - Символът  изчезва от екрана.

Почистване и поддръжка

Забележка:

Винаги изключвайте уреда от контакта, преди да пристъпите към почистване.

Никога не потапяйте уреда във вода или друга течност.

Никога не използвайте абразивни, агресивни или запалими почистващи препарати, като например белина или алкохол, за да почиствате която и да е част на уреда.

Никога не използвайте течности (включително вода) за почистване на филтъра.

Не се опитвайте да почиствате сензора за частици с прахосмукачка.

График за почистване

Честота	Метод на почистване
Когато е необходимо	Избършете пластмасовата част на уреда с мека и суха кърпа
	Почиствайте капака на отвора за изходи за въздух
На всеки два месеца	Почистете сензора за частици със сух памучен тампон
 се показва на екрана	Почистете повърхността на филтъра

Почистване на корпуса на пречиствателя на въздуха

Редовно почиствайте вътрешната и външната част на пречиствателя на въздух, за да предотвратите натрупването на прах.

- 1 Използвайте мека и суха кърпа за почистване отвън и отвътре на пречиствателя на въздух.
- 2 Отворът за изходящ въздух може също да се почисти със суха и мека кърпа.

Почистване на сензора за частици

Почиствайте сензора за частици на всеки 2 месеца за оптимална работа на уреда.

Ако пречиствателят на въздух се използва в запрашена среда, може да се наложи да се почиства по-често.

Ако нивото на влажността в стаята е много високо, може да се появи кондензация на сензора за частици и светлината за качеството на въздуха може да покаже по-лошо качество на въздуха, въпреки че качеството на въздуха в действителност е добро. Ако това се случи, почистете сензора за частици.

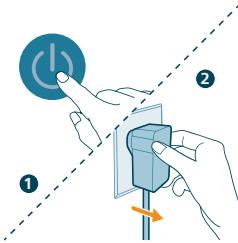

1 Изключете пречиствателя на въздух и изключете щепсела от контакта.

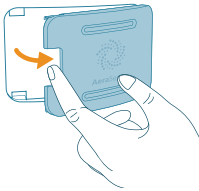

2 Отворете капака на сензора за качество на въздуха.

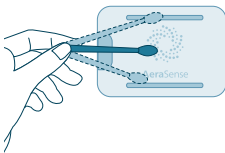

3 Почистете сензора за частици с мокър памучен тампон.

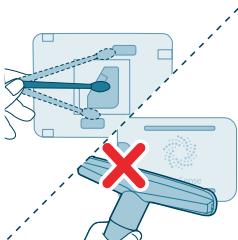

4 Подсушете напълно всички части със сух памучен тампон.

- 5 Затворете сензора за качество на въздуха.



Почистване на повърхността на филтрите

Когато на екрана се появи предупреждението за почистване на филтрите , почистете повърхността на филтрите с прахосмукачка.

Забележка: Препоръчваме на хората алергични към прах, полени, домашни любимци или плесен, да не заменят филтрите сами или да вземат защитни мерки, като например да носят маска и ръкавици.



- 1 Изключете пречиствателя на въздух и изключете щепсела от контакта.

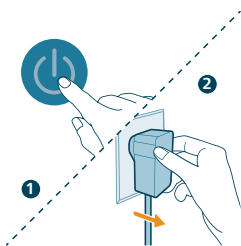

- 2 Издърпайте предния капак и го премахнете от уреда.



- 3 Издърпайте филтрите от уреда.

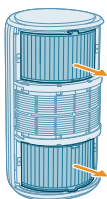

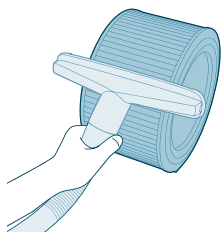

4 Почистете повърхността на филтрите с прахосмукачка.

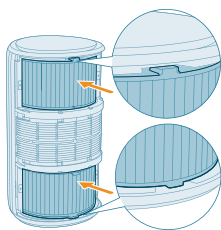

5 Поставете филтрите обратно в уреда.

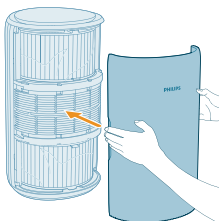

6 Монтирайте отново предния капак.

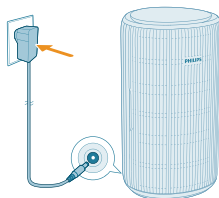

7 Включете адаптера на пречиствателя на въздух в контакта.



8 Натиснете бутона , за да включите уреда.

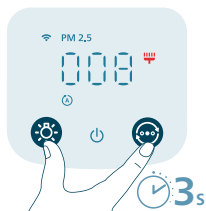

- 9** Докоснете и задръжете бутоните ☀️ и 🕒 за 3 секунди, за да нулирате времето за почистване на филтъра.
- Можете също така да нулирате времето за почистване на филтрите чрез приложението Air+.
 - След като нулирането е успешно, предупреждението за почистване на филтрите изчезва от екрана.



- 10** Измивайте ръцете си старателно след почистване на филтрите.

Смяна на филтрите

Разбиране на заключване за защита за здравословен въздух

Този пречиствател на въздуха е оборудван с индикатор за смяна на филтъра, за да се уверите, че филтърът за пречистване на въздуха е в оптимално състояние, когато пречиствателят на въздух е в експлоатация. Когато филтрите трябва да бъдат сменени, предупреждението за смяна на филтрите 📄 светва в червено.

Ако филтрите не бъдат сменени навреме, пречиствателят на въздух ще спре работа и автоматично ще се заключи за защита на качеството на въздуха в стаята. Сменете филтрите възможно най-скоро.

Смяна на филтрите

Забележка:

Филтрите не могат да се мият и не са за многократна употреба.

Винаги изключвайте пречиствателя на въздух и изваждайте щепсела от електрическия контакт, преди да смените филтрите.

Когато на екрана се появи предупреждението за смяна на филтрите , сменете филтъра (FY3200).

Забележка: Препоръчваме на хората алергични към прах, полени, домашни любимци или плесен, да не заменят филтрите сами или да вземат защитни мерки, като например да носят маска и ръкавици.

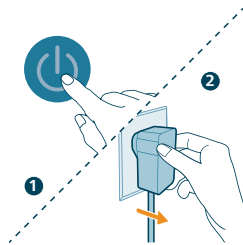

1 Изключете пречиствателя на въздух и изключете щепсела от контакта.

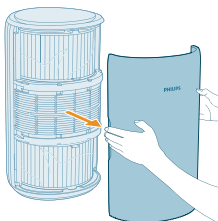

2 Издърпайте предния капак и го премахнете от уреда.

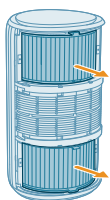

3 Издърпайте филтрите от уреда. Изхвърлете използваните филтри.

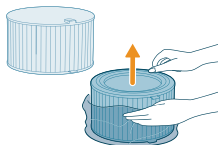

4 Свалете всички опаковъчни материали от новите филтри.

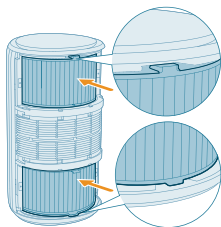

5 Сложете новите филтри обратно в уреда.

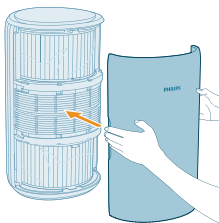

6 Монтирайте отново предния капак.

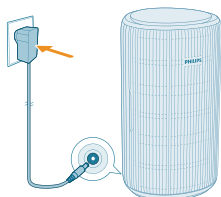

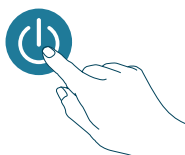

7 Включете адаптера на пречиствателя на въздух в контакта.



8 Натиснете бутона , за да включите уреда.



9 Натиснете и задръжте бутоните  и  за 3 секунди, за да нулирате брояча за експлоатационен срок на филтрите.

- Можете също така да нулирате брояча за експлоатационен срок чрез приложението Air+.
- След като нулирането е успешно, предупреждението за смяна на филтрите изчезва от екрана.



10 Измивайте ръцете си старателно след смяна на филтрите.

Забележка: Не миришете филтрите, тъй като са събрали замърсители от въздуха.

Нулиране на филтър

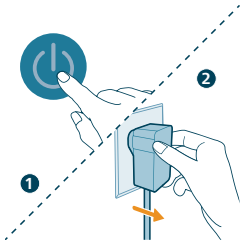

Можете да смените филтрите дори преди появата на предупреждение за смяна на филтрите (☐) на екрана. След смяна на филтрите трябва да нулирате ръчно брояча за експлоатационен срок на филтрите.

1 Натиснете бутона , за да изключите уреда. Изключете уреда от контакта.

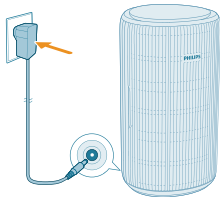

2 Уверете се, че уредът е напълно изключен от електрическата мрежа, и след това поставете захранващия адаптер в контакта.



3 В рамките на 15 секунди след включване на захранването натиснете и задръжте бутоните  и  за 3 секунди, за да нулирате брояча за експлоатационен срок на филтрите.

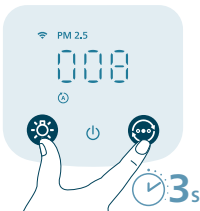

Съхранение

- 1 Изключете пречиствателя на въздух и изключете щепсела от контакта.
- 2 Почистете пречиствателя на въздух и повърхността на филтрите (вижте Глава "Почистване и поддръжка").

- 3 Оставете всички части да изсъхнат преди съхраняване.
- 4 Увийте филтрите във въздухонепроницаеми пластмасови пликове.
- 5 Съхранявайте пречиствателя на въздух, филтрите на хладно и сухо място.
- 6 Винаги измивайте старателно ръцете си след работа с филтри.

Отстраняване на неизправности

В тази глава са обобщени най-често срещаните проблеми, на които можете да се натъкнете при ползване на уреда. Ако не можете да разрешите проблема с помощта на информацията по-долу, се свържете с Центъра за обслужване на потребители във вашата страна.

Проблем	Възможно решение
Уредът не работи правилно.	Проверете дали предният капак е монтиран правилно. В противен случай, поради съображения за безопасност, уредът ще спре да работи.
	Предупреждението за смяна на филтъра е включено, но не сте сменили съответния филтър. В резултат на това уредът сега е заключен. В този случай сменете филтъра и нулирайте брояча за експлоатационен срок на филтъра.
Въздушният поток, който излиза от отвора за изходящ въздух, е значително по-слаб от преди.	Повърхността на филтъра е замърсена. Почистете повърхността на филтъра (вижте Глава "Почистване и поддръжка").
Качество на въздуха не се подобрява въпреки че уредът е работил за дълго време.	Проверете дали опаковъчният материал е отстранен от филтрите.
	Уверете се, че двата филтъра (FY3200) са правилно монтирани.
	Размерът на помещението е голям или качеството на външния въздух е лошо.
	За оптимално пречистване затворете вратите и прозорците, когато работите с пречиствателя на въздух.
	Има вътрешни източници на замърсяване. Като например пушене, готвене, тамян.
	Филтрите достигат края на експлоатационния си живот. Сменете филтъра с нов.

От уреда се разнася странна миризма.

Първите няколко пъти, в които използвате уреда, може да се усети миризма на пластмаса. Това е нормално. Въпреки това, ако от уреда се усеща миризма на изгоряло дори след свалянето на филтъра, обърнете се към вашия търговец на Philips или към упълномощен сервизен център на Philips. От филтъра може да излиза миризма, след като е използван за известно време, поради абсорбцията на газовете в помещението. Препоръчително е да активирате отново филтъра като го поставите на пряка слънчева светлина за многократна употреба. Ако все още усещате мирис от филтрите, сменете ги.



Уредът е изключително шумен.

Това е нормално, ако уредът работи в Турбо режим.

Уредът ще работи на високи обороти, когато качеството на въздуха е лошо, което ще доведе до повече шум. Когато използвате уреда в спалня през нощта, изберете Скорост при спане.

Ако има необичаен звук, свържете се с Центъра за обслужване на потребителите във вашата държава.

Уредът продължава да показва, че трябва да сменя филтрите, но аз вече го направих.

Може би не сте нулирали брояча за експлоатационен срок на филтъра. Включете уреда. След това докоснете и задържете бутоните  и  едновременно за 3 секунди.

На екрана се показва код на грешка "E1".

Моторът е повреден. Свържете се с Центъра за обслужване на потребители във вашата държава.

Настройката на Wi-Fi не е успешна.

Моля, уверете се, че смартфонът ви е свързан към 2,4 GHz (домашна) Wi-Fi мрежа, а не към 5 GHz Wi-Fi мрежа или публична Wi-Fi мрежа. За успешно вдвояване ви препоръчваме да изключите мобилните си данни, преди да започнете процеса на вдвояване.

Уверете се, че сте разрешили следните разрешения: "Местоположение", "Съхранение", "Bluetooth" и "Локална мрежа" на вашия смартфон. След успешна настройка на Wi-Fi можете да промените настройките на разрешенията по желание.

Моля, проверете дали сте въвели правилната парола за Wi-Fi. Паролата е чувствителна към малки и големи букви и има ограничение от 63 знака. Специалните символи не се приемат.

Уверете се, че името на мрежата на вашата домашна Wi-Fi мрежа е правилно. Името на мрежата е чувствително към малки и големи букви.

Ако използвате VPN на смартфона си, моля, изключете го, преди да започнете процеса на вдвояване.

Ако маршрутизаторът ви има бял списък, настроен да блокира вдвояването, моля, дезактивирайте белия списък, за да осигурите успешно свързване.

Моля, уверете се, че устройството и смартфонът са на разстояние до 10 метра от маршрутизатора.

Уверете се, че приложението е актуализирано до най-новата версия.

За да осигурите силна Wi-Fi връзка, избягвайте да поставяте устройството си в близост до други електронни устройства, източници на ярка светлина или сигнални станции, които могат да предизвикат смущения. Ако имате проблеми със свързването, отдалечете устройството от тези източници и се опитайте да го свържете отново към Wi-Fi мрежата.

Консултирайте се с помощния раздел в приложението за обширни и актуални съвети за отстраняване на неизправности.

Гаранция и поддръжка

Versuni предоставя двегодишна гаранция за този продукт от датата му на закупуване. Тази гаранция не е валиден, ако дефектът е заради неправилна употреба или лоша поддръжка. Нашата гаранция не засяга вашите законови права като потребител. За повече информация или за позоваване на гаранцията посетете нашия уебсайт **www.philips.com/support**.

Поръчка на части или принадлежности

Ако трябва да замените част или искате да закупите допълнителна част, обърнете се към търговец на Philips или посетете **www.philips.com/support**.

Ако имате проблеми с намирането на части, моля, свържете се с Центъра за обслужване на потребители на Philips във вашата страна.

Важно

Внимателно прочитајте го ова упатство за користење пред да го користите апаратот и зачувајте го за идни потреби.

За да обезбедите најдобри перформанси, проверете дали фирмверот на вашиот пречистувач е надграден со најновата верзија. Оваа надградба можете да ја извршите преку апликацијата Air+.

Опасност

- Немојте да го чистите апаратот со вода, некоја друга течност или (запалив) детергент и внимавајте да не навлезат во апаратот за да се избегне опасност од струен удар и/или пожар.
- Немојте да прскате со запаливи материјали како што се инсектициди или парфеме околу апаратот.

Предупредување

- Пред да го приклучите апаратот проверете дали напонот наведен на апаратот одговара на напонот на локалната електрична мрежа.
- Во случај на оштетување, кабелот за напојување треба да го замени компанијата Philips, односно сервисен центар овластен од Philips или лица со соодветни квалификации за да се избегне опасност.
- Немојте да го користите апаратот ако е оштетен адаптерот, кабелот за напојување или самиот апарат.
- Да се користи само со адаптерот што се испорачува со апаратот.
- Овој апарат може да го користат деца постари од 8 години и лица со ограничени физички, сензорни или ментални способности или лица со недостаток на искуство и знаење, под услов да се под надзор или да добиле упатства за безбедно користење на апаратот и да ги разбираат можните опасности.
- Децата не смеат да си играат со апаратот.
- Децата не смеат да го чистат и одржуваат апаратот без надзор.
- Немојте да го блокирате отворот за влез или излез на воздух, на пр. со поставување предмети на отворот за излез на воздух или пред отворот за влез на воздух.
- Внимавајте да не паднат надворешни предмети во апаратот преку излезот за воздух.
- Стандарден интерфејс за Wi-Fi врз основа на 802.11b/g/n/ax со 2,4 GHz и максимална излезна моќност од 64 mW EIRP.
- Bluetooth верзија 5.2 (LE) со фреквенција од 2,4 GHz и излезна RF-моќност помала од 10 mW EIRP.
- На луѓето кои се алергични на прав, полен, домашни миленици или мувла им препорачуваме да не ги менуваат филтрите сами или да се заштитат со маска и ракавици.

Внимание

- Препорачуваме лица коишто се алергични на прав, полен, миленичиња или мувла да не ги заменуваат филтрите сами или да преземат заштитни мерки, како што е носење на маска и ракавици. Овој апарат не е замена за соодветна вентилација, редовно чистење со правосмукалка или користење на аспиратор или вентилатор при готвењето.
- Секогаш поставувајте и користете го апаратот на сува, стабилна, рамна и хоризонтална површина.
- Оставете најмалку 20 cm слободен простор околу апаратот и најмалку 30 cm слободен простор над апаратот.
- Немојте да седите или да стоите врз апаратот. Не ставајте ништо врз апаратот.
- Не поставувајте го апаратот директно под климатизер за да спречите капење вода врз апаратот поради кондензацијата.
- Користете само оригинални филтри од Philips што се специјално наменети за овој апарат. Немојте да користите други филтри.
- Согорувачето на филтерот може да предизвика непоправлива опасност за луѓето и/или да загрози други животи. Не користете го филтерот како гориво или за слична намена.
- Избегнувајте да го удирате апаратот (особено влезот и излезот за воздух) со тврди предмети.
- Немојте да ставате прсти или предмети во излезот или влезот за воздух за да спречите повреди или дефект на апаратот.
- Немојте да го користите апаратот ако сте користеле димни средства против инсекти за внатрешна употреба или на места каде што има остатоци од масло, запален темјан или испарување на хемикалии.
- Немојте да го користите апаратот во близина на плински апарати, уреди за греење или камини.
- Секогаш исклучувајте го апаратот од штекер кога сакате да го преместите и исчистите и кога сакате да го замените филтерот или да извршите друг вид на одржување.
- Апаратот е наменет само за употреба во домаќинства во нормални услови на работа.
- Немојте да го користите апаратот во влажни опкружувања или опкружувања со висока амбиентална температура, како на пример во бања или во просторија со големи температурни промени.
- Уредот не отстранува јаглороден монооксид (CO) или радон (Rn). Тој не може да се користи како безбедносен уред во случај на несреќи со процеси на согорување и опасни хемикалии.

Електромагнетни полиња (EMF)

Овој апарат е усогласен со важечките стандарди и прописи што се однесуваат на изложеноста на електромагнетни полиња.

Рециклирање



Овој симбол означува дека производот не смее да се фрла со обичниот отпад од домаќинствата (2012/19/EU).

Придржувајте се до законите во вашата земја за одделно собирање на електричните и електронските производи. Правилното фрлање помага во спречувањето на негативните последици по животната средина и човековото здравје.

Филтрите не се перат и не се рециклираат. Исфрлете ги искористените филтри во согласност со локалните прописи.

Поедноставена декларација за усогласеност на ЕУ

Во овој документ, компанијата DAP B.V. изјавува дека радиоопремата од типот AC3210/AC3220/AC3221 е усогласена со Директивата 2014/53/EU. Целосниот текст на декларацијата за усогласеност на ЕУ е достапен на следната интернет-адреса: www.philips.com.

Вашиот пречистувач на воздух

Ви честитаме за купувањето и добре дојдовте во Philips!

За да ја искористите целосната поддршка што ја нуди Philips, регистрирајте го вашиот производ на www.philips.com/support.

Преглед на производот

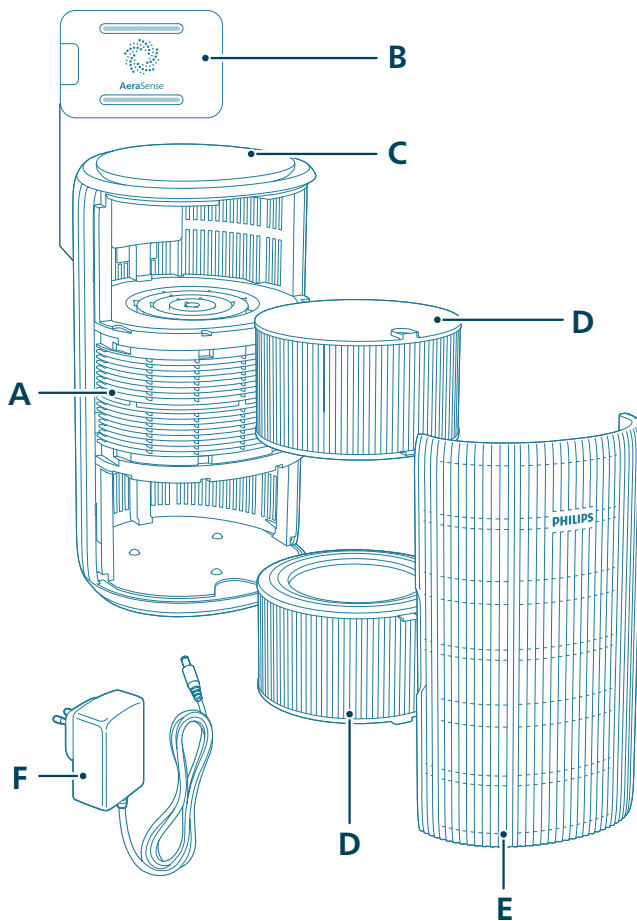

A Отвор за излез на воздух

B Сензор за честички

C Контролна табла

D Филтер (FY3200)

E Преден капак

F Адаптер (KA4801A-2402000EU)

Преглед на контролите



Копчиња за контрола:

	Копче за вклучување/исклучување		Копче за функција на светло
	Копче за промена на режим		

Притиснете го(и) копчето(и) на апаратот во траење од 3 секунди:

	Заклучување за деца		Ресетирање на Wi-Fi
	Ресетирање на филтерот		

Екран:

	Автоматски режим		Среден режим
	Режим на мирување		Турбо режим
	Индикатор за Wi-Fi	PM2.5	Приказ на PM2,5
	Режим управуван преку апликацијата		Индикатор за заклучување за деца
	Предупредување за чистење на филтерот		Предупредување за замена на филтерот

Забелешка:

Сензорот за светлина се наоѓа под копчето за напојување. Проверете дали му пречат други предмети.

Подготовка за користење

Поставување на филтрите

Отстранете ја целата амбалажа од филтрите пред употреба.

Забелешка: Проверете дали пречистувачот на воздух е исклучен од штекер пред да ги поставите филтрите.

- 1 Повлечете го предниот капак и отстранете го од апаратот.

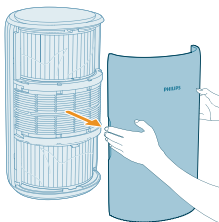

- 2 Извадете ги филтрите од апаратот.



- 3 Отстранете ја целата амбалажа од филтрите за пречистување на воздух.

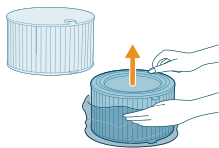

- 4 Вратете ги филтрите во апаратот.

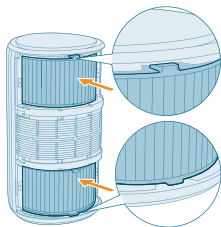



5 Поставете го предниот капак.

Приклучување на напојувањето

Предупредување: Ризик од струен удар! При исклучување на адаптерот за напојување, секогаш влечете го приклучокот од приклучницата. Никогаш немојте да го влечете кабелот.

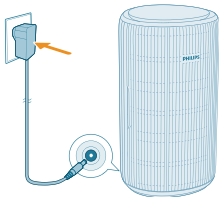

Поврзете го адаптерот за напојување со:

- Прво, приклучницата на апаратот.
- Потоа, сидниот штекер.

Објаснување за индикаторот за Wi-Fi

Икона за статус на Wi-Fi	Статус на Wi-Fi-врската
Трепка со портокалова боја	Се поврзува со паметниот телефон
Свети со портокалова боја	Поврзан е со паметниот телефон
Трепка со бела боја	Се поврзува со серверот
Постојано свети со бела боја	Поврзан е со серверот
Исклучено	Функцијата за Wi-Fi е оневозможена или светлата на уредот се исклучени

Wi-Fi-врска



Прво поставување на Wi-Fi-врската

1 Преземете и инсталирајте ја апликацијата „Air+“ на Philips од App Store или Google Play.

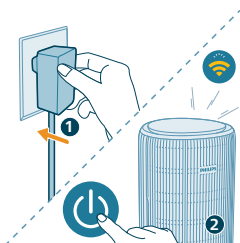

2 Вметнете го приклучокот на пречистувачот на воздух во приклучницата и притиснете го копчето за напојување за да го вклучите пречистувачот на воздух.

- Индикаторот за Wi-Fi  трепка со портокалова боја првиот пат.

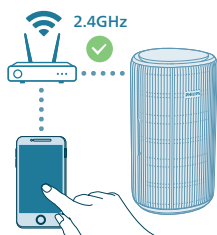

3 Проверете дали паметниот телефон или таблетот е успешно поврзан со вашата Wi-Fi-мрежа.

Забелешка:

Овозможете ја функцијата Bluetooth на вашиот паметен телефон за да овозможите непречено впарување.

Проверете дали вашиот телефон е поврзан на Wi-Fi-мрежа од 2,4 GHz (домашна) наместо Wi-Fi-мрежа од 5 GHz или јавна Wi-Fi-мрежа. За успешно впарување, препорачуваме да ги исклучите мобилните податоци пред да започнете со впарувањето.



4 Стартувајте ја апликацијата „Air+“ на Philips и кликнете на „Add a device“ (Додај уред) или притиснете го копчето „+“ на екранот. Следете ги упатствата на екранот за да го поврзете пречистувачот на воздух со вашата мрежа.

- По успешно поврзување, индикаторот за Wi-Fi останува непрекинато бел.

Забелешка:

Ова упатство важи само кога пречистувачот на воздухот се поставува за прв пат. Ако мрежата е променета, поставувањето треба повторно да се изврши.



Ако сакате да поврзете повеќе од еден пречистувач на воздух со вашиот паметен телефон или таблет, можете да го додадете пречистувачот во апликацијата на дополнителни паметни телефони без да ја ресетирате Wi-Fi-врската на уредот.

Растојанието помеѓу паметниот телефон или таблетот и пречистувачот на воздух треба да е помало од 10 метри и не треба да има никакви пречки.

Ресетирајте ја Wi-Fi-врската

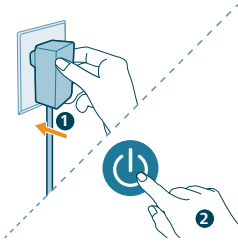
1 Вметнете го приклучокот на пречистувачот на воздух во приклучницата и притиснете на  за да го вклучите пречистувачот на воздух.



2 Долго притиснете ги копчињата  и  во траење од 3 секунди во исто време додека не слушнете звучен сигнал.

- Пречистувачот на воздух преминува во режим на впарување.
- Индикаторот за Wi-Fi  трепка портокалово.

3 Следете ги чекорите 3-4 во делот „Прво поставување на Wi-Fi-врската“.

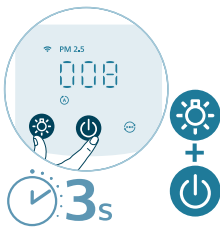

Користење на пречистувачот на воздух

Објаснување за бојата на светлото за квалитет на воздухот

Откако ќе се вклучи, пречистувачот на воздух ќе започне да го скенира квалитетот на воздухот. По приближно 30 секунди, сензорот за честички ја избира бојата што соодветствува на квалитетот на воздухот во зависност од воздушните честички.

Бојата на светлото за квалитет на воздухот се одредува според читањето на PM2,5.

PM2,5

Технологијата AeraSense прецизно ја открива и брзо реагира на дури и на најмалата промена на честички во воздухот. Таа ви нуди сигурност со повратни информации за PM2,5 во реално време.

Повеќето загадувачи на воздухот во затворен простор спаѓаат во PM2,5 - што се однесува на загадувачки честички во воздухот помали од 2,5 микрометри. Вообичаени извори на ситни честички во затворен простор се чадот од тутун, готвењето и палењето свеќи. Некои бактерии што се пренесуваат преку воздухот и најмалите спори на мувла, алергените од домашни миленици и алергенските честички од грини исто така спаѓаат во PM2,5.

Ниво на PM2,5	Боја на квалитет на воздух	Ниво на квалитет на воздух
≤12	Сина	Добро

13-35	Сино-виолетова	Средно
36-55	Виолетово-црвена	Ниско
>55	Црвена	Многу ниско

Вклучување и исклучување

Забелешка:

За оптимални перформанси на пречистување, затворете ги вратите и прозорците.

Погрижете се завесите да бидат подалеку од влезот или излезот за воздух.

1 Вметнете го приклучокот на пречистувачот на воздух во приклучницата.

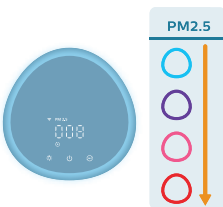
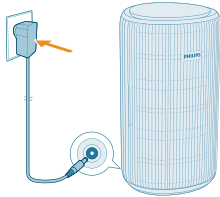

2 Повторно притиснете го копчето за напојување за да го вклучите пречистувачот на воздух.

- Пречистувачот на воздух ќе даде звучен сигнал.
- При загревањето, на екранот ќе се прикаже **---**. Потоа пречистувачот на воздух ќе го прикаже нивото на PM2,5 откако ќе го измери квалитетот на воздух.
- Пречистувачот на воздух работи во автоматскиот режим со нивото на PM2,5 прикажано на екранот.

3 Повторно притиснете го копчето за напојување за да го исклучите пречистувачот на воздух.

Забелешка: Ако пречистувачот на воздух остане приклучен во штекер по исклучувањето, тој ќе работи со претходните поставки кога повторно ќе се вклучи.

Промена на поставката за режим

Можете да изберете меѓу режим **Auto** (Автоматски), **Medium** (Среден), **Turbo** (Турбо) или режимот на **Sleep** (Мирување) со притиснување на копчето за промена на режим. Во апликацијата Air+ може да се изберат дополнителни режими на работа.



Режим **Auto** (⚡) (Автоматски): Пречистувачот на воздух автоматски ја приспособува брзината на вентилаторот според квалитетот на атмосферскиот воздух.

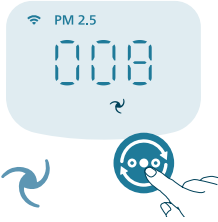

Режим **Medium** (↻) (Среден): Во Средниот режим, пречистувачот на воздух работи со средна брзина.



Режим **Turbo** (Ⓢ) (Турбо): Пречистувачот на воздух работи со најголема брзина.

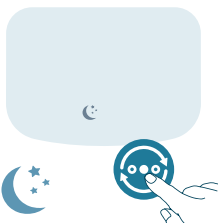

Режим **Sleep** (☾) (Мирување): Пречистувачот на воздух работи тивко со мала брзина. Светлата на екранот се исклучуваат по 3 секунди.

- Режим **Allergy Sleep** (Алергии во мирување): Овој режим може да се овозможи во апликацијата Air+. Режимот Allergy Sleep (Алергии во мирување) го засилува режимот на мирување по потреба. Со овозможување на истиот, режимот на мирување автоматски ја приспособува брзината на вентилаторот на сличен начин како и во автоматскиот режим, при одржување на ниска јачина на звук. Овој режим е идеален за луѓето кои сакаат посилни перформанси навечер во споредба со обичниот режим на мирување.



Режим управуван преку апликацијата (📱) (Апаратот работи во режим што е достапен само преку апликацијата, како дополнителни рачни брзини на вентилаторот или други режими кои се приспособени во апликацијата.

Забелешка: Режимот управуван преку апликацијата е достапен САМО преку апликацијата откако успешно ќе се поврзете со Wi-Fi-мрежа.

Користење на функцијата за светло





Со сензорот за светлина, контролната табла може автоматски да се вклучи, исклучи или затемни во зависност од амбиенталната светлина.

Контролната табла ќе се исклучи или затемни кога просторијата е темна. Можете да го притиснете кое било копче за да ги активирате сите светла. Потоа, доколку не вршите дополнителни операции, сите светла ќе се исклучат или затемнат во зависност од амбиенталната светлина.



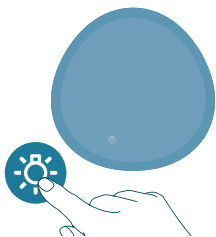

Можете да го притиснете копчето за функција на светло за да се префрлите во режим на ламба: пријатен светлосен прстен околу контролната табла. Приспособете ја јачината на пријатната светлина во апликацијата Air+.



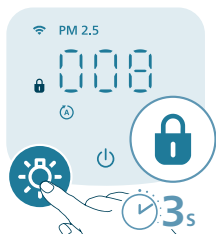

Можете да го притиснете копчето  за да ги исклучите сите светла и контролната табла. Повторно притиснете го копчето за да ги активирате сите светла.

Поставување заклучување за деца

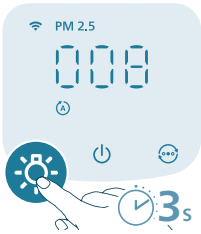

- 1 Притиснете го копчето  во траење од 3 секунди за да го активирате заклучувањето за деца.
 - На екранот се прикажува .



- 2 Повторно притиснете го копчето  во траење од 3 секунди за да го деактивирате заклучувањето за деца.
 -  ќе исчезне од екранот.

Чистење и одржување

Забелешка:

Секогаш исклучувајте го апаратот од штекер пред да го чистите.

Никогаш не потопувајте го апаратот во вода или некоја друга течност.

За чистење на деловите на апаратот никогаш немојте да користите абразивни, агресивни или запаливи средства за чистење како што се белило или алкохол.

Никогаш немојте да го чистите филтерот со течности (вклучувајќи и вода).

Не се обидувајте да го чистите сензорот за честички со правосмукалка.

Распоред на чистење

Зачестеност	Метод на чистење
Кога е неопходно	Избришете го пластичниот дел на апаратот со мека и сува крпа
	Исчистете го капакот на излезот за воздух
Секои два месеци	Исчистете го сензорот за честички со суво стапче со памучен врв
 ќе се прикаже на екранот	Исчистете ја површината на филтерот

Чистење на куќиштето на пречистувачот на воздух

Редовно чистете ги внатрешниот и надворешниот дел на пречистувачот на воздух за да не се насобере прав.

- 1 Користете мека и сува крпа за да ги исчистите внатрешната и надворешната површина на пречистувачот на воздух.
- 2 Со сува и мека крпа може да се чисти и отворот за излез на воздух.

Чистење на сензорот за честички

Чистете го сензорот за честички секои 2 месеци за оптимално работење на апаратот.

Ако пречистувачот на воздух се користи во правливо опкружување, можеби ќе треба почесто да се чисти.

Ако нивото на влажност во просторијата е многу високо, на сензорот за честички може да се појави кондензација и светлото за квалитет на воздух може да покаже послаб квалитет на воздухот иако квалитетот на воздухот е всушност добар. Ако се случи тоа, исчистете го сензорот за честички.

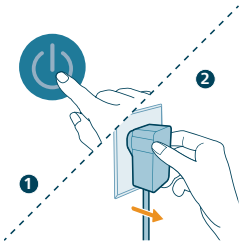

1 Исклучете го пречистувачот на воздух и извадете го приклучокот од приклучницата.

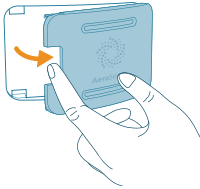

2 Отворете го капакот на сензорот за квалитет на воздух.

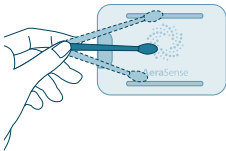

3 Исчистете го сензорот за честички со влажно стапче со памучен врв.

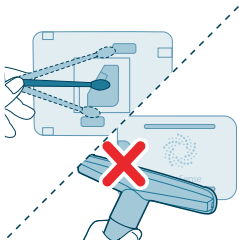

4 Темелно исушете ги сите делови со суво стапче со памучен врв.

- Затворете го сензорот за квалитет на воздух.



Чистење на површината на филтрите

Кога предупредувањето за чистење на филтерот  се прикажува на екранот, исчистете ја површината на филтерот со правосмукалка.

Забелешка: На луѓето кои се алергични на прав, pollen, домашни миленици или мувла им препорачуваме да не ги менуваат филтрите сами или да се заштитат со маска и ракавици.

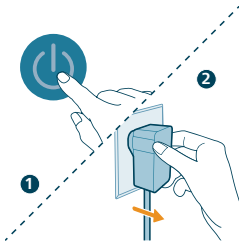
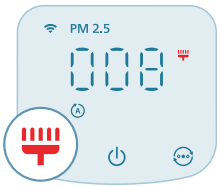

- Исклучете го пречистувачот на воздух и извадете го приклучокот од приклучницата.

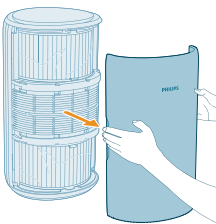

- Повлечете го предниот капак и отстранете го од апаратот.

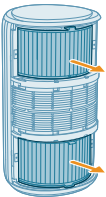

- Извадете ги филтрите од апаратот.

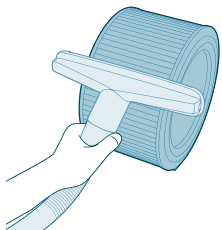

4 Исчистете ја површината на филтрите со правосмукалка.

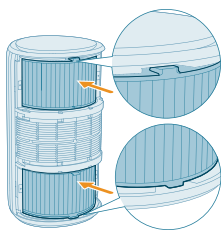

5 Вратете ги филтрите во апаратот.

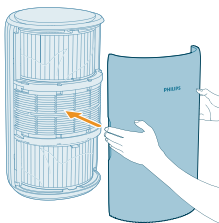

6 Поставете го предниот капак.

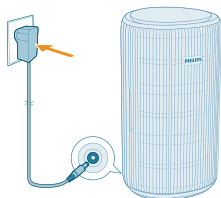

7 Вметнете го адаптерот на пречистувачот на воздух во приклучницата.

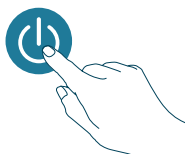

8 Притиснете го копчето  за да го вклучите апаратот.

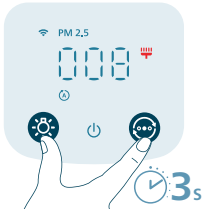

- 9 Притиснете ги копчињата и и задржете ги 3 секунди за да го ресетирате времето за чистење на филтерот.
- Можете да го ресетирате времето за чистење на филтерот и во апликацијата Air+.
 - По успешното ресетирање, предупредувањето за чистење на филтерот исчезнува од екранот.

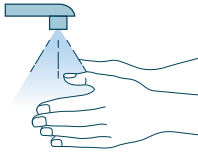

- 10 Темелно измијте ги рацете откако ќе ги исчистите филтрите.

Замена на филтрите

Објаснување за функцијата за блокирање на апаратот поради заштита од нечист воздух

Овој пречистувач на воздух е опремен со индикатор за замена на филтерот, што ќе овозможи филтерот за пречистување на воздух да е во оптимална состојба кога работи пречистувачот на воздух. Кога филтрите треба да се заменат, предупредувањето за замена на филтерот свети црвено.

Ако филтрите не се заменат навреме, пречистувачот на воздух ќе престане да работи и автоматски ќе се блокира за да го заштити квалитетот на воздухот во просторијата. Заменете ги филтрите најбрзо што можете.

Замена на филтрите

Забелешка:

Филтрите не се перат и не се за повеќекратна употреба.

Пред да извршите замена на филтерот, не заборавајте да го исклучите пречистувачот на воздух и да го извадите адаптерот од ѕидниот штекер.

Кога предупредувањето за замена на филтерот се прикажува на екранот, заменете го филтерот (FY3200).

Забелешка: На луѓето кои се алергични на прав, полен, домашни миленици или мувла им препорачуваме да не ги менуваат филтрите сами или да се заштитат со маска и ракавици.



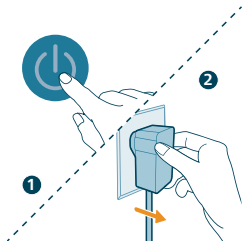

1 Исклучете го пречистувачот на воздух и извадете го приклучокот од приклучницата.

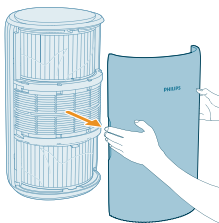

2 Повлечете го предниот капак и отстранете го од апаратот.

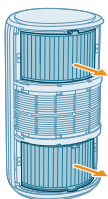

3 Извадете ги филтрите од апаратот. Фрлете ги искористените филтри.

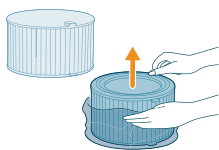

4 Отстранете ја целата амбалажа од новите филтри.

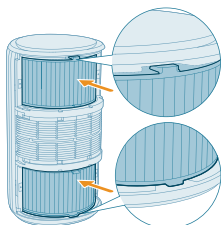

5 Ставете ги новите филтри во апаратот.



6 Поставете го предниот капак.

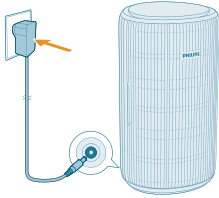

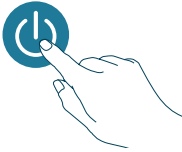

7 Вметнете го адаптерот на пречистувачот на воздух во приклучницата.

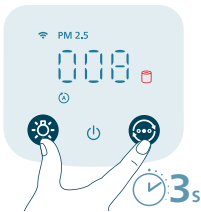

8 Притиснете го копчето  за да го вклучите апаратот.



9 Притиснете ги копчињата  и  и задржете ги 3 секунди за да го ресетирате бројачот за работен век на филтерот.

- Можете да го ресетирате работниот век на филтерот и преку апликацијата Air+.
- По успешното ресетирање, предупредувањето за замена на филтерот ќе исчезне од екранот.

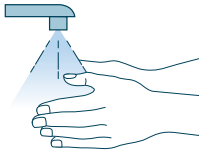



10 Темелно измијте ги рацете откако ќе ги замените филтрите.

Забелешка: Немојте да ги мирисате филтрите бидејќи собираат загадувачки честички од воздухот.

Ресетирање на филтерот

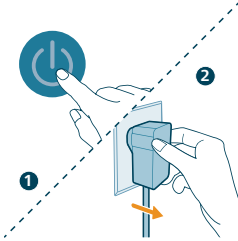
Филтрите можете да ги замените дури и пред да се прикаже предупредувањето за замена на филтерот () на екранот. Кога ќе ги замените филтрите, потребно е рачно да го ресетирате бројачот за работен век на филтерот.



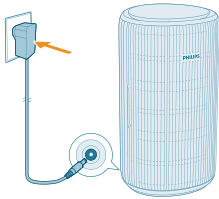

- 1 Притиснете го копчето  за да го исклучите апаратот. Исклучете го апаратот од штекер.

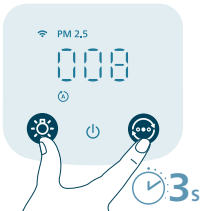

- 2 Проверете дали апаратот е целосно исклучен, а потоа ставете го адаптерот за напојување во приклучницата.



- 3 Во рок од 15 секунди по вклучувањето, притиснете ги копчињата  и  и задржете ги 3 секунди за да го ресетирате бројачот за траење на филтерот.

Складирање

- 1 Исклучете го пречистувачот на воздух и извлекете го приклучокот од приклучницата.
- 2 Исчистете го пречистувачот на воздух и површината на филтрите (погледнете го поглавјето „**Cleaning and Maintenance**“ (Чистење и одржување)).
- 3 Почекајте сите делови потполно да се исушат на воздух пред да ги складирате.
- 4 Ставете ги филтрите во херметички затворени пластични кеси.
- 5 Складирајте ги пречистувачот на воздух и филтрите на ладно и суво место.
- 6 Секогаш темелно мијте ги рацете по ракувањето со филтрите.

Решавање проблеми

Во ова поглавје се опишани најчестите проблеми со кои може да се соочите при користење на апаратот. Ако не можете да го решите проблемот со помош на информациите наведени подолу, контактирајте со центарот за корисничка поддршка во вашата земја.

Проблем	Можно решение
Апаратот не работи правилно.	Проверете дали предниот капак е поставен правилно. Ако не, поради безбедносни причини, апаратот ќе престане да работи.
	Предупредувањето за замена на филтерот е вклучено, но не сте го замениле соодветниот филтер. Како резултат на тоа, апаратот сега е блокиран. Во тој случај, заменете го филтерот и ресетирајте го бројачот за траење на филтерот.
Протокот на воздух од отворот за излез на воздух е значително послаб од претходно.	Површината на филтерот е нечиста. Исчистете ја површината на филтерот (погледнете го поглавјето „Чистење и одржување“).
Квалитетот на воздух не се подобрува и покрај тоа што апаратот работи долго време.	Проверете дали амбалажата е отстранета од филтрите.
	Проверете дали двата филтри (FY3200) се поставени правилно.
	Просторијата е голема или квалитетот на надворешниот воздух е слаб.
	За оптимални перформанси на пречистување, затворете ги вратите и прозорците кога работи пречистувачот на воздух.
	Постојат внатрешни извори на загадување. На пример пушење, готвење, темјан.
	Филтрите се на крајот од работниот век. Заменете го филтерот со нов.
Апаратот испушта необичен мирис.	При првите неколку употреби, апаратот може да испушта мирис на пластика. Тоа е нормално. Меѓутоа, ако апаратот испушта мирис на изгорено дури и по отстранувањето на филтерот, контактирајте со продавачот на производи од Philips или со овластен сервисен центар на Philips. Филтерот може да испушта мирис по одреден период на користење поради апсорбирањето на внатрешните гасови. Ви препорачуваме повторно да го активирате филтерот така што ќе го ставите на директна сончева светлина за повеќекратно користење. Заменете ги филтрите ако сè уште испуштаат непријатен мирис.
Апаратот е многу гласен.	Тоа е нормално ако апаратот работи во турборежимот.

	Кога квалитетот на воздухот е слаб, апаратот ќе работи со голема брзина и ќе биде погласен. Кога го користите апаратот во спална соба навечер, изберете ја брзината Мирување.
	Ако се слуша необичен звук, контактирајте со центарот за корисничка поддршка во вашата земја.
Апаратот сè уште покажува дека треба да ги заменам филтрите, но јас веќе го сторив тоа.	Можеби не сте го ресетирале бројачот за траење на филтерот. Вклучете го апаратот. Потоа допрете и задржете на  и  истовремено во траење од 3 секунди.
На екранот се прикажува код на грешка „E1“.	Моторот е неисправен. Контактирајте со центарот за корисничка поддршка во вашата земја.
Поставувањето на Wi-Fi е неуспешно.	Проверете дали вашиот телефон е поврзан на Wi-Fi-мрежа од 2,4 GHz (домашна) наместо Wi-Fi-мрежа од 5 GHz или јавна Wi-Fi-мрежа. За успешно впарување, препорачуваме да ги исклучите мобилните податоци пред да започнете со впарувањето.
	Овозможете ги следните дозволи: „Локација“, „Меморија“, „Bluetooth“ и „Локална мрежа“ на вашиот паметен телефон. По успешно поставување на Wi-Fi, можете да ги промените поставките за дозволи по желба.
	Проверете дали сте ја внеле точната лозинка за Wi-Fi. Лозинката разликува големи и мали букви и има граница од 63 знаци. Не се прифаќаат специјални симболи.
	Проверете дали името на мрежата на вашата домашна Wi-Fi-мрежа е точно. Името на мрежата разликува големи и мали букви.
	Ако користите VPN на вашиот паметен телефон, исклучете го пред да започнете со впарување.
	Ако вашиот рутер има овластена листа што е поставена за да го блокира впарувањето, оневозможете ја овластената листа за поврзувањето да биде успешно.
	Проверете дали вашиот уред и паметен телефон се наоѓаат на растојание до 10 метри од рутерот.
	Проверете дали апликацијата е ажурирана до најновата верзија.
	За да гарантирате силна Wi-Fi-врска, не ставајте го уредот покрај други електронски уреди, извори на силна светлина или сигнални станици кои може да предизвикаат пречки. Ако имате проблеми со поврзувањето, отстранете го уредот од овие извори и обидете се повторно да го поврзете со Wi-Fi-мрежата.
	Погледнете го делот за помош во апликацијата за опширни и најнови совети за решавање проблеми.

Гаранција и поддршка

Versuni нуди две годишна гаранција по купувањето на овој производ. Оваа гаранција не е важечка ако настане дефект поради неправилно користење или лошо одржување. Нашата гаранција не ги ограничува вашите законски права како потрошувач. За повеќе информации или за активирање на гаранцијата, посетете ја нашата веб-страница www.philips.com/support.

Нарачување делови или додатоци

Ако треба да замените дел или сакате да купите дополнителен дел, контактирајте со продавачот на производи од Philips или посетете ја веб-страницата www.philips.com/support.

Ако имате проблеми со набавување на деловите, контактирајте со центарот за корисничка поддршка на Philips во вашата земја.

Важлива інформація

Перед тим як використовувати пристрій, уважно прочитайте цей посібник користувача та зберігайте його для майбутньої довідки.

Для найкращої роботи радимо оновити вбудоване програмне забезпечення очищувача до останньої версії. Це оновлення можна виконати через додаток Air+.

Небезпечно

- Щоб запобігти ураженню електричним струмом та/або виникненню пожежі, не мийте пристрій водою чи іншою рідиною або (займистим) миючим засобом і не дозволяйте їм потрапляти у пристрій.
- Не розпилюйте навколо пристрою жодних займистих матеріалів, наприклад засобів від комах чи пахучих речовин.

Попередження

- Перед тим як під'єднувати пристрій до електромережі, перевірте, чи збігається напруга, вказана на пристрої, з напругою в мережі.
- Якщо шнур живлення пошкоджено, для уникнення небезпеки його необхідно замінити у компанії Philips, звернувшись до сервісного центру, уповноваженого Philips, або фахівців із належною кваліфікацією.
- Не використовуйте пристрій, якщо адаптер, шнур живлення чи сам пристрій пошкоджено.
- Використовуйте пристрій лише з адаптером, який входить у комплект.
- Цим пристроєм можуть користуватися діти віком від 8 років або більше чи особи із послабленими фізичними відчуттями або розумовими здібностями, чи без належного досвіду та знань, за умови, що користування відбувається під наглядом, їм було проведено інструктаж щодо безпечного користування пристроєм та їх було повідомлено про можливі ризики.
- Не дозволяйте дітям бавитися пристроєм.
- Не дозволяйте дітям виконувати чищення та догляд пристрою без нагляду дорослих.
- Не блокуйте вхідний і вихідний отвори для повітря, наприклад, розмістивши предмети на вихідному отворі чи перед вхідним отвором.
- Стежте, щоб в отвір для виходу повітря всередину пристрою не потрапили сторонні предмети.
- Стандартний інтерфейс Wi-Fi на базі 802.11b/g/n на 2,4 ГГц із максимальною вихідною потужністю 64 мВт EIRP.
- Bluetooth версії 5.2 (LE) із частотою 2,4 ГГц, вихідна РЧ потужність менше 10 мВт EIRP.
- Рекомендуємо особам, які мають алергію на пил, пилок, домашніх тварин або плісень, не замінювати фільтри самостійно або вживати захисні заходи, наприклад одягати маску й рукавички.

Увага!

- Ми рекомендуємо людям, які мають алергію на пил, пилок, домашніх тварин або цвіль, не замінювати фільтри самостійно або вживати захисних заходів, таких як маска й рукавички. Цей пристрій не замінює належної вентиляції, регулярного прибирання пилососом або використання витяжки чи вентилятора під час приготування їжі.
- Ставте і використовуйте пристрій на сухій, стійкій, рівній і горизонтальній поверхні.
- Залиште щонайменше 20 см вільного місця навколо пристрою, а також щонайменше 30 см вільного місця над ним.
- Не сідайте й не ставьте на пристрій. Не ставте нічого зверху на пристрій.
- Не ставте пристрій безпосередньо під кондиціонером для запобігання скрапуванню конденсату на нього.
- Використовуйте лише оригінальні фільтри Philips, призначені для цього пристрою. Не використовуйте інших фільтрів.
- Займання фільтра може призвести до серйозних травмвань та/або летальних наслідків. Не використовуйте фільтр як паливо чи для подібних цілей.
- Оберегайте пристрій (зокрема, вхідний і вихідний отвори для повітря) від ударів важкими предметами.
- Для запобігання травмуванню чи збою в роботі пристрою не вставляйте пальці або інші предмети у вихідний чи вхідний отвір для повітря.
- Не використовуйте цей пристрій у приміщенні після застосування димових засобів від комах, а також у місцях із залишками мастила, запахами від кадіння чи хімічними випарами.
- Не використовуйте пристрій біля газових пристроїв, обігрівачів чи камінів.
- Завжди від'єднуйте пристрій від електромережі, коли потрібно перемістити, почистити його, замінити фільтр чи виконати інше обслуговування.
- Пристрій призначено виключно для побутового використання за нормальних умов експлуатації.
- Не використовуйте пристрій у вологих середовищах чи в середовищах із високою вологістю або високою температурою повітря, наприклад у ванній кімнаті або приміщенні з суттєвими перепадами температури.
- Пристрій не усуває чадний газ (CO) та радон (Rn). Його неможливо використовувати як захисний пристрій у разі горіння і викиду небезпечних хімічних речовин.

Електромагнітні поля (ЕМП)

Цей пристрій відповідає чинним стандартам і правовим нормам, що стосуються впливу електромагнітних полів.

Переробка



Цей символ означає, що цей виріб не підлягає утилізації зі звичайними побутовими відходами (2012/19/EU).

Дотримуйтесь правил розділеного збору електричних та електронних пристроїв у вашій країні. Належна утилізація допоможе запобігти негативному впливу на навколишнє середовище та здоров'я людей.

Блоки з фільтрами не можна мити і здавати на переробку. Утилізуйте блоки з фільтрами згідно з місцевими правилами.

Спрощена заява про відповідність ЄС

Цим повідомленням компанія DAP B.V. стверджує, що радіобладнання типу AC3210/AC3220/AC3221 відповідає вимогам Директиви 2014/53/EU.

Повний текст заяви про відповідність ЄС доступний за такою адресою в Інтернеті: www.philips.com.

Очищувач повітря

Вітаємо вас із покупкою та ласкаво просимо до клубу Philips!

Щоб у повній мірі скористатися підтримкою, яку пропонує компанія Philips, зареєструйте свій виріб на вебсайті www.philips.com/support.

Огляд виробу

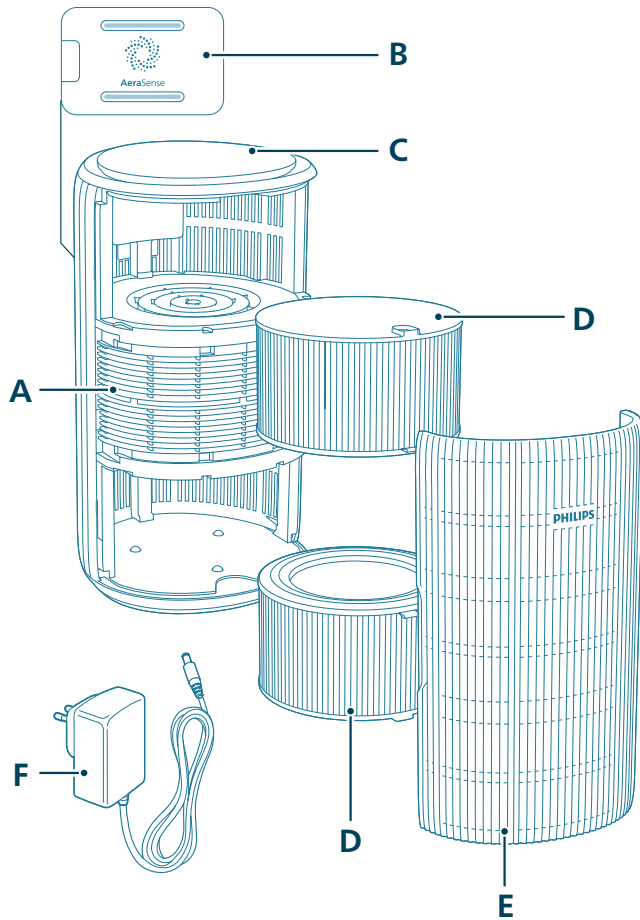

A	Вихідний отвір	D	Фільтр (FY3200)
B	Датчик частинок	E	Передня кришка
C	Панель керування	F	Адаптер (KA4801A-2402000EU)

Огляд елементів керування



Кнопки керування:

 Кнопка увімкнення/вимкнення живлення  Кнопка функції підсвічування

 Кнопка перемикання режиму

Натисніть та утримуйте кнопку(и) на пристрої протягом 3 секунд:

 Блокування ід дітей  Скидання Wi-Fi

 Скидання даних про фільтр

Індикаторна панель:

 Автоматичний режим  Помірний режим

 Режим сну  Турборежим

 Індикатор Wi-Fi **PM2.5** Відображення PM2.5

 Режим роботи через додаток  Індикатор блокування від дітей

 Сповіщення про чищення фільтра  Сповіщення про заміну фільтра

Примітка.

Датчик світла розміщений під кнопкою живлення. Подбайте, щоб його не заступали жодні інші об'єкти.

Початок роботи

Встановлення фільтрів

Перед використанням зніміть все пакування з фільтрів.

Примітка. Перед встановленням фільтрів переконайтеся, що очищувач повітря від'єднано від електромережі.

- 1 Потягніть за передню кришку і зніміть її із пристрою.



- 2 Вийміть фільтри з пристрою.

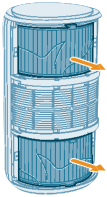

- 3 Зніміть із фільтрів очищення повітря усі пакувальні матеріали.

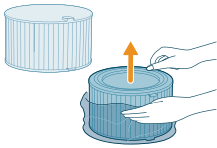

- 4 Вставте фільтри назад у пристрій.

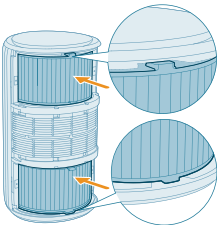



5 Встановіть передню кришку на місце.

Під'єднання до джерела живлення

**Попередження: Небезпека ураження електричним струмом!
Від'єднуючи адаптер джерела живлення, завжди тягніть за штекер.
Ніколи не тягніть за кабель.**

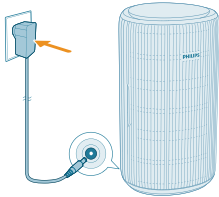

Під'єдняйте адаптер джерела живлення:

- спочатку до роз'єму для живлення на пристрої;
- потім до розетки.

Пояснення щодо індикатора Wi-Fi

Стан піктограми Wi-Fi	Стан з'єднання Wi-Fi
Блимає оранжевим світлом	Під'єднання до смартфона
Світиться оранжевим світлом	Під'єднано до смартфона
Блимає білим світлом	Підключення до сервера
Світиться білим світлом	Підключено до сервера
Не світиться	Функцію Wi-Fi вимкнено або індикатори пристрою не світяться

З'єднання Wi-Fi



Налаштування з'єднання Wi-Fi вперше

- 1 Завантажте і встановіть додаток Philips Air+ із магазину додатків App Store або Google Play.

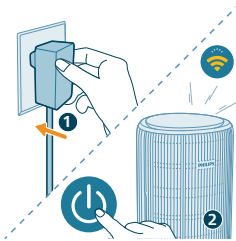

- 2 Вставте штекер очищувача повітря в розетку і натисніть кнопку живлення, щоб увімкнути очищувач повітря.
 - Індикатор Wi-Fi  блимає оранжевим світлом перший раз.

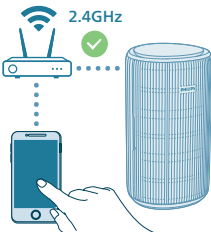

- 3 Смартфон або планшет має бути підключено до мережі Wi-Fi.

Примітка.

Увімкніть функцію Bluetooth на смартфоні для плавного спарення.

Переконайтеся, що смартфон підключено до (домашньої) мережі Wi-Fi 2,4 ГГц, а не до мережі Wi-Fi 5 ГГц або загальнодоступної мережі Wi-Fi. Для успішного з'єднання в пару рекомендуємо вимкнути мобільні дані перед початком процесу спарення.



- 4 Запустіть додаток Philips Air+ і натисніть **Додати пристрій** або натисніть кнопку "+" на екрані. Виконайте вказівки на екрані, щоб під'єднати очищувач повітря до вашої мережі.

- Після успішного з'єднання в пару індикатор Wi-Fi світитиметься білим світлом без блимання.

Примітка.

Така вказівка дійсна лише в разі налаштування очищувача повітря вперше. Якщо мережу змінено, потрібно знову виконати налаштування.

Якщо ви хочете під'єднати більше одного очищувача повітря до свого смартфона або планшета, ви можете додати очищувач у додатку на інших смартфонах, не виконуючи скидання з'єднання Wi-Fi на пристрої.

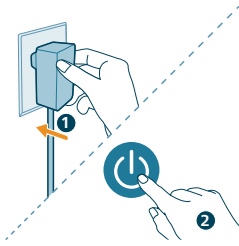

Відстань між вашим смартфоном або планшетом та очищувачем повітря має становити не більше 10 метрів без будь-яких перешкод.

Скидання з'єднання Wi-Fi

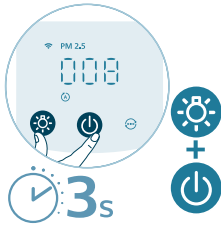

- 1 Вставте штекер очищувача повітря в розетку й натисніть , щоб увімкнути очищувач повітря.



- 2 Натисніть та утримуйте кнопки  та  протягом 3 секунд у той час, коли пролунає звуковий сигнал.
 - Очищувач повітря переходить у режим з'єднання в пару.
 - Індикатор Wi-Fi  блимає оранжевим світлом.
- 3 Виконайте кроки 3-4 у розділі "Налаштування з'єднання Wi-Fi вперше".

Використання очищувача повітря

Значення кольорів індикатора якості повітря

Після ввімкнення очищувач повітря почне сканувати якість повітря. Приблизно через 30 секунд датчик частинок вибере колір, який відповідає якості часточок повітря у приміщенні.

Колір індикатора якості повітря визначається показником PM2.5.

PM2.5

Технологія розпізнавання AeraSense точно виявляє та швидко реагує навіть на найменші зміни обсягу частинок у повітрі. Повідомлення про рівень часточок PM2.5 у реальному часі надає вам впевненості.

Більшість кімнатних забруднювачів повітря підпадають під визначення PM2.5, що позначає забруднюючі речовини у повітрі розміром менше 2,5 мікрметра. Типовими кімнатними джерелами дрібних часток у повітрі є тютюновий дим, готування їжі, горіння свічок. Деякі бактерії та найменші спори цвілі, алергени домашніх тварин та алергенні часточки пилових кліщів також підпадають під визначення PM2.5.

Рівень PM2.5	Колір якості повітря	Рівень якості повітря
≤12	Блакитний	Хороший
13–35	Блакитний–пурпуровий	Задовільний
36–55	Пурпуровий–червоний	Поганий
>55	Червоний	Дуже поганий

Увімкнення та вимкнення

Примітка.

Для оптимальної ефективності очищення закрийте двері й вікна.

Тримайте штори подалі від вхідних чи вихідних отворів для повітря.

1 Вставте штепсель очищувача повітря в розетку.

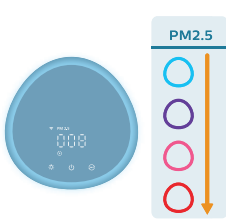
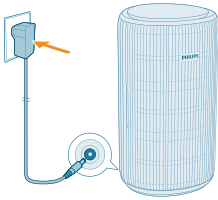

2 Щоб увімкнути очищувач повітря, натисніть кнопку живлення .

- Очищувач повітря подає сигнали.
- Під час увімкнення на екрані відображається індикація "----". Після вимірювання якості повітря очищувач повітря показує рівень PM2.5.
- Очищувач повітря працює в автоматичному режимі, а на екрані відображається рівень PM2.5.

3 Щоб вимкнути очищувач повітря, знову натисніть кнопку живлення.

Примітка. Якщо після вимкнення очищувач повітря не від'єднати від електромережі, то після увімкнення він продовжить роботу з попередніми налаштуваннями.

Змінення налаштування режиму

Можна вибрати **Автоматичний режим**, **Помірний режим**, **Турборежим** або **Режим сну**, натискаючи кнопку перемикання режимів. Додаткові режими роботи можна вибрати в додатку Air+.

Автоматичний режим (A): очищувач повітря автоматично налаштовує швидкість вентилятора відповідно до якості повітря навколо.

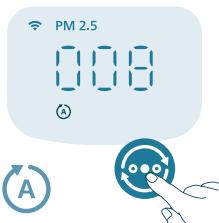



Помірний режим (🌀): У помірному режимі очищувач повітря працює із середньою швидкістю.



Турборежим (🌀): Очищувач повітря працює з найвищою швидкістю.

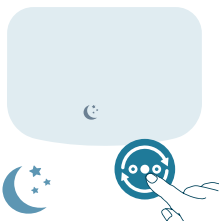

Режим сну (🌙): Очищувач повітря працює тихо з низькою швидкістю. Через 3 секунди дисплей вимикається.

- **Режим сну з усуненням алергенів:** Цей режим можна увімкнути в додатку Ai+. Режим сну з усуненням алергенів робить роботу режиму сну потужнішою, коли це потрібно. У разі ввімкнення режим сну автоматично налаштовуватиме швидкість вентилятора подібно до того, як це відбувається в автоматичному режимі, зберігаючи при цьому низький рівень шуму. Цей режим ідеально підходить для людей, яким потрібна вища продуктивність уночі порівняно зі звичайним режимом сну.



Режим роботи через додаток (📱): Пристрій працює в режимі, який доступний лише через додаток, де можна встановити додаткові ручні налаштування швидкості вентилятора або інші режими, які були налаштовані в додатку.

Примітка. Режим роботи через додаток доступний **ЛИШЕ** в додатку після успішного підключення через Wi-Fi.

Використання функції підсвічування



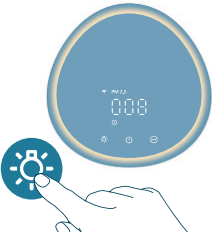

За допомогою датчика світла панель керування може автоматично вмикатися, вимикатися або зменшувати яскравість відповідно до зовнішнього освітлення.

Панель керування вимикається або зменшує яскравість у темряві. Можна натиснути будь-яку кнопку, щоб активувати всі індикатори. Якщо після цього не буде виконано жодної дії, усі індикатори знову вимкнуться або згаснуть відповідно до зовнішнього освітлення.



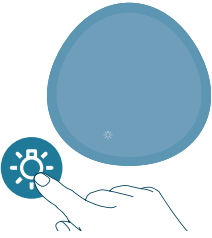

Можна натиснути кнопку функції підсвічування, щоб перейти в режим світильника й увімкнути затишне кільце з підсвіткою навколо панелі керування. Відрегулюйте яскравість затишного підсвічування в додатку Air+.





Можна натиснути кнопку , щоб вимкнути всі індикатори та панель керування. Натисніть кнопку знову, щоб увімкнути всі індикатори.

Налаштування функції блокування від дітей



- 1 Щоб активувати блокування від дітей, натисніть та утримуйте кнопку  протягом 3 секунд.
 - На екрані відображається .



- 2 Щоб вимкнути блокування від дітей, натисніть та утримуйте кнопку  протягом 3 секунд.
 - Індикація  зникне з екрана.

Чищення та догляд

Примітка.

Перед чищенням завжди виймайте штекер пристрою із розетки.

У жодному разі не занурюйте пристрій у воду чи іншу рідину.

Не чистьте жодну частину пристрою абразивними, їдкими чи займистими засобами для чищення, наприклад відбілювачем чи спиртом.

У жодному разі не чистьте фільтр рідинами (зокрема, водою).

Не чистьте датчик частинок за допомогою пилососа.

Графік чищення

Частота	Спосіб чищення
За необхідності	Витирайте пластикові поверхні м'якою сухою ганчіркою
	Чищення кришки виходу повітря
Кожні два місяці	Протирайте датчик частинок сухим ватним тампоном
☞ відображається на екрані.	Почистьте поверхню фільтра

Чищення корпусу очищувача повітря

Регулярно чистьте очищувач повітря зовні та всередині для запобігання накопиченню пилу.

- 1 Для чищення внутрішньої і зовнішньої частин корпусу очищувача повітря використовуйте м'яку суху ганчірку.
- 2 Отвір для виходу повітря також можна протирати м'якою сухою ганчіркою.

Чищення датчика частинок

Для оптимальної роботи пристрою чистьте датчик частинок кожні два місяці.

Якщо очищувач повітря використовується у запиленому середовищі, його потрібно буде частіше чистити.

Якщо рівень вологості в кімнаті дуже високий, на датчику частинок може утворитися конденсат, тому може відобразитися нижчий рівень якості повітря, ніж це є насправді. У такому разі почистьте датчик частинок.

- 1 Вимкніть очищувач повітря і від'єднайте його від електромережі.

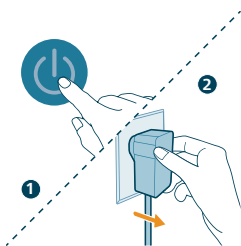

2 Відкрийте кришку датчика якості повітря.



3 Почистьте датчик частинок вологим ватним тампоном.

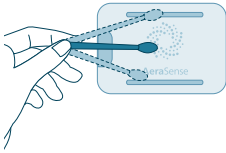

4 Ретельно витріть усі частини сухим ватним тампоном.

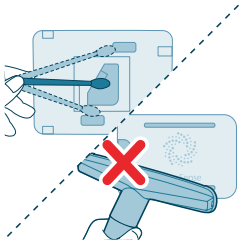

5 Закрийте кришку датчика якості повітря.



Чищення поверхні фільтрів

Коли на екрані відображається сповіщення про чищення фільтра , почистьте поверхню фільтрів за допомогою пилососа.

Примітка. Рекомендуємо особам, які мають алергію на пил, пилок, домашніх тварин або плісень, не замінювати фільтри самостійно або вживати захисні заходи, наприклад одягати маску й рукавички.

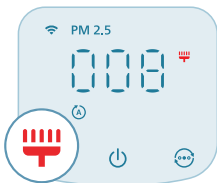

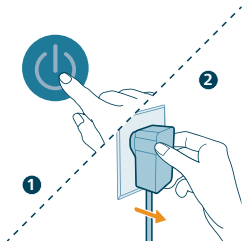

1 Вимкніть очищувач повітря і від'єднайте його від електромережі.

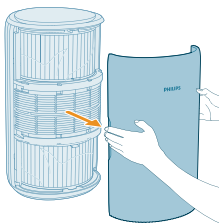

2 Потягніть за передню кришку і зніміть її із пристрою.

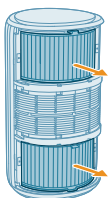

3 Вийміть фільтри з пристрою.

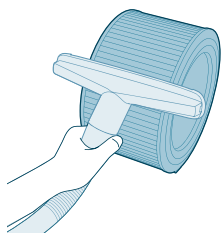

4 Почистьте поверхню фільтрів за допомогою пилососа.

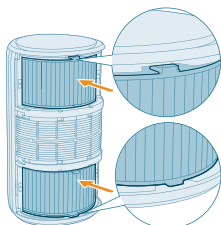

5 Вставте фільтри назад у пристрій.



6 Встановіть передню кришку на місце.

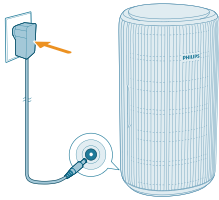

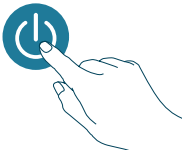

7 Вставте адаптер очищувача повітря в розетку.

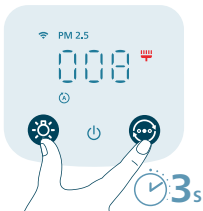

8 Щоб увімкнути пристрій, натисніть кнопку .



9 Натисніть та утримуйте кнопки  та  протягом 3 секунд, щоб скинути дані лічильника терміну очищення фільтра.

- Можна також скинути час очищення фільтра в додатку Air+.
- Після успішного скидання лічильника попередження про чищення фільтра зникне з екрана.



10 Після заміни фільтрів добре помийте руки.

Заміна фільтрів

Пояснення щодо функції блокування для здорового повітря

Цей очищувач повітря обладнано індикатором заміни фільтра для гарантії того, що фільтр очищення повітря перебуває в оптимальному стані, коли очищувач повітря працює. Коли потрібно замінити фільтри, індикатор попередження про заміну фільтра  засвічується червоним світлом.

Якщо фільтри вчасно не змінити, очищувач повітря перестане працювати й автоматично заблокується для захисту якості повітря у кімнаті. Замініть фільтри якомога швидше.

Заміна фільтрів

Примітка.

Фільтри не можна мити або повторно використовувати.

Завжди вимикайте очищувач повітря і від'єднайте його від електромережі, перш ніж замінити фільтри.

Коли на екрані відображається сповіщення про заміну фільтра , потрібно замінити фільтр (FY3200).

Примітка. Рекомендуємо особам, які мають алергію на пил, пилок, домашніх тварин або плісень, не замінювати фільтри самостійно або вживати захисні заходи, наприклад одягати маску й рукавички.

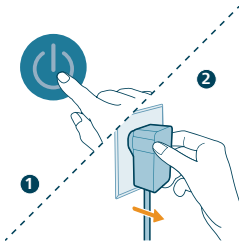

1 Вимкніть очищувач повітря і від'єднайте його від електромережі.

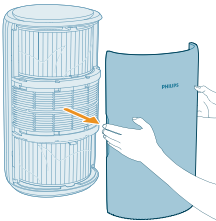

2 Потягніть за передню кришку і зніміть її із пристрою.

- 3 Вийміть фільтри з пристрою. Утилізуйте використані фільтри.

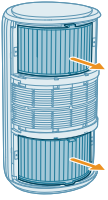

- 4 Зніміть із нових фільтрів весь пакувальний матеріал.

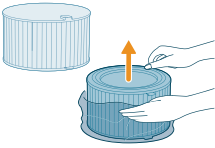

- 5 Вставте нові фільтри назад у пристрій.

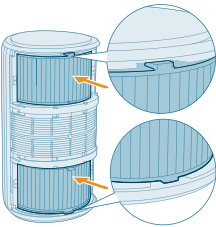

- 6 Встановіть передню кришку на місце.

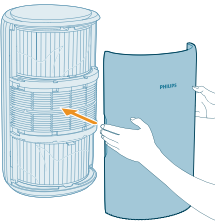

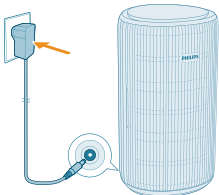

- 7 Вставте адаптер очищувача повітря в розетку.

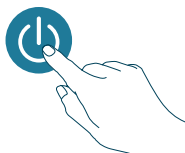

8 Щоб увімкнути пристрій, натисніть кнопку .



9 Натисніть та утримуйте кнопки  та  протягом 3 секунд, щоб скинути дані лічильника терміну експлуатації фільтра.

- Можна скинути дані лічильника терміну служби фільтра в додатку Air+.
- Після успішного скидання сповіщення про заміну фільтра зникне з екрана.

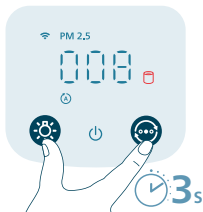



10 Після заміни фільтрів добре помийте руки.



Примітка. Не нюхайте фільтри, оскільки в них зібralися забруднюючі речовини з повітря.

Скидання даних про фільтр

Фільтри можна замінювати навіть до появи сповіщення про заміну фільтра  на екрані. Після заміни фільтрів потрібно вручну скинути дані лічильника терміну експлуатації фільтра.

1 Натисніть кнопку , щоб вимкнути пристрій. Від'єднайте пристрій від мережі.

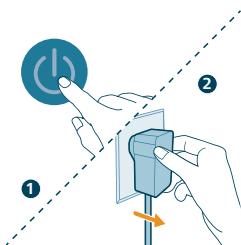

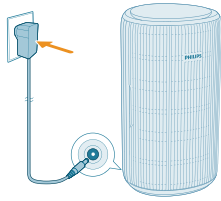

- 2 Перевірте, чи пристрій повністю від'єднано від мережі, а тоді вставте адаптер живлення в розетку.

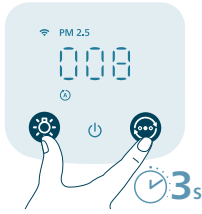

- 3 Протягом 15 секунд після ввімкнення натисніть та утримуйте кнопки та протягом 3 секунд для скидання лічильника терміну експлуатації фільтра.

Зберігання

- 1 Вимкніть очищувач повітря і від'єднайте його від електромережі.
- 2 Почистьте очищувач повітря і поверхню фільтрів (див. розділ "**Чищення та догляд**").
- 3 Ретельно висушіть усі частини, перш ніж відкласти їх на зберігання.
- 4 Загорніть фільтри у герметичні пластикові пакети.
- 5 Зберігайте очищувач повітря та фільтри в сухому прохолодному місці.
- 6 Завжди ретельно мийте руки після роботи з фільтрами.

Усунення несправностей

У цьому розділі подано основні проблеми, які можуть виникнути під час використання пристрою. Якщо проблему не вдається вирішити за допомогою інформації, поданої нижче, зверніться до Центру обслуговування клієнтів у своїй країні.

Проблема	Можливе рішення
Пристрій не працює належним чином.	Перевірте, чи передню кришку встановлено належним чином. Якщо ні, з міркувань безпеки пристрій припинить роботу.
	Попередження про заміну фільтра світиться, але Ви не замінили відповідний фільтр. Як наслідок, пристрій заблокувався. У такому разі замініть фільтр і скиньте дані лічильника терміну експлуатації фільтра.
Потік повітря із вихідного отвору значно слабший, ніж раніше.	Поверхня фільтра брудна. Почистьте поверхню фільтра (див. розділ " Чищення та догляд ").

Якість повітря не покращується, навіть якщо пристрій працював тривалий час.	Перевірте, чи з фільтрів знято пакувальний матеріал.
	Два фільтри (FY3200) має бути встановлено належним чином.
	Кімната велика або погана якість повітря на вулиці.
	Для оптимального очищення закривайте двері та вікна під час роботи очищувача.
	Наявні джерела забруднення повітря у приміщенні. Наприклад, куріння, готування їжі, кадіння.
	Закінчується термін експлуатації фільтрів. Замініть фільтр новим.
Пристрій видає дивний запах.	Під час перших разів використання пристрою можлива поява запаху пластмаси. Це нормально. Однак якщо з'являється запах паленого, навіть якщо вийняти фільтр із пристрою, зверніться до дилера Philips чи до сервісного центру, уповноваженого Philips. Фільтр може видавати певний запах після використання протягом деякого часу, адже поглинає кімнатні гази. Рекомендується повторно активувати фільтр, поставивши його на сонце для повторного використання. Якщо запах не зникне, замініть фільтри.
Пристрій надто гучно працює.	Це нормально, якщо пристрій працює у режимі Turbo.
	Пристрій працюватиме за високої швидкості у разі низької якості повітря, що спричинятиме вищий рівень шуму. У разі використання пристрою вночі у спальні обирайте режим сну.
	Якщо чути незвичний звук, зверніться до Центру обслуговування клієнтів у своїй країні.
Пристрій продовжує повідомляти про необхідність заміни фільтрів, хоча це вже було зроблено.	Ймовірно, ви не скинули даних лічильника терміну експлуатації фільтрів. Увімкніть пристрій. Одночасно натисніть та утримуйте кнопки  та  протягом 3 секунд.
На екрані відображається код помилки "E1".	Двигун несправний. Зверніться до Центру обслуговування клієнтів у своїй країні.
Не вдається встановити з'єднання Wi-Fi.	Переконайтеся, що смартфон підключено до (домашньої) мережі Wi-Fi 2,4 ГГц, а не до мережі Wi-Fi 5 ГГц або загальнодоступної мережі Wi-Fi. Для успішного з'єднання в пару рекомендуємо вимкнути мобільні дані перед початком процесу спарення.
	Увімкніть такі дозволи: "Місцезнаходження", "Зберігання", "Bluetooth" і "Локальна мережа" на смартфоні. Після успішного налаштування Wi-Fi можна за потреби змінити параметри дозволів.

Переконайтеся, що ви ввели правильний пароль Wi-Fi. Пароль розрізняє регістр символів і має обмеження в 63 символи. Спеціальні символи не приймаються.

Переконайтеся, що назва домашньої мережі Wi-Fi правильна. Мережа розрізняє регістр символів.

Якщо ви використовуєте VPN на смартфоні, вимкніть цей сервіс перш ніж виконувати з'єднання в пару.

Якщо маршрутизатор має білий список, який блокує створення пари, вимкніть його, щоб забезпечити успішне з'єднання.

І пристрій, і смартфон мають бути в діапазоні 10 метрів від маршрутизатора.

Перевірте, чи додаток було оновлено до найновішої версії.

Щоб забезпечити надійне з'єднання Wi-Fi, не розміщуйте пристрій біля інших електроприладів, джерел яскравого освітлення або сигнальних станцій, адже це може спричинити перешкоди. Якщо виникатимуть проблеми з підключенням, перемістіть пристрій подалі від цих джерел і спробуйте повторно виконати з'єднання з мережею Wi-Fi.

Див. розширені та актуальні поради з усунення несправностей у розділі довідки в додатку.

Гарантія та підтримка

Компанія Versuni надає дворічну гарантію на цей виріб із дати придбання. Гарантія не розповсюджується на дефекти, що виникли внаслідок неправильного використання або погане технічне обслуговування. Ця гарантія не порушує ваші права, передбачені законами про захист прав споживачів. Якщо вам необхідна додаткова інформація або ви хочете скористатися гарантією, відвідайте веб-сайт www.philips.com/support.

Замовлення частин та аксесуарів

Якщо потрібно замінити чи придбати частини до пристрою, зверніться до дилера Philips або відвідайте вебсайт www.philips.com/support.

Якщо у вас виникли проблеми з придбанням частин, зверніться до Центру обслуговування клієнтів Philips у своїй країні.

هام

اقرأ دليل المستخدم هنا بعناية قبل استخدام الجهاز واحتفظ به للرجوع إليه مستقبلاً.
لضمان أفضل أداء، يُرجى الحرص على ترقية البرنامج الثابت لجهاز تنقية الهواء إلى أحدث إصدار. يمكنك إجراء الترقية عبر تطبيق Air+.

خطر

- لا تستخدم المياه أو أي سائل آخر أو مواد تنظيف (قابلة للاشتعال) لتنظيف الجهاز، ولا تدعها تتسرب إلى داخل الجهاز، وذلك لتفادي حدوث صدمة كهربائية و/أو نشوب حريق.
- لا تترس أي مواد قابلة للاشتعال، مثل مبيدات الحشرات أو العطور بالقرب من الجهاز.

تحذير

- تحقق من توافق الفولتية الموضحة على الجهاز مع فولتية الطاقة المحلية قبل توصيل الجهاز.
- إذا كان سلك الطاقة الرئيسية تالفاً، فيجب استبداله من قبل Philips أو مركز خدمة معتمد من Philips أو أشخاص مؤهلين لتجنب أي خطر.
- لا تستخدم الجهاز إذا كان القابس أو سلك الطاقة الرئيسية أو القاعدة أو الجهاز نفسه تالفاً.
- يُستخدم فقط مع المحول المرفق مع الجهاز.
- يمكن استخدام هذا الجهاز من قبل الأطفال الذين يبلغون 8 سنوات من العمر وما فوق والأشخاص الذين يعانون نقصاً في القدرات الجسدية أو الحسية أو العقلية أو أولئك الذين تنقصهم الخبرة أو المعرفة، في حال تم الإشراف عليهم أو إعطاؤهم إرشادات تتعلق باستخدام الجهاز بطريقة آمنة وإنا كانوا يفهمون المخاطر المرتبطة به.
- يمنع على الأطفال اللعب بالجهاز.
- يجب ألا يقوم الأطفال بتنظيف الجهاز أو صيانته من دون إشراف.
- لا تقم بسد مدخل الهواء ومخرجه، على سبيل المثال، من خلال وضع أغراض على مخرج الهواء أو أمام مدخله.
- تأكد من عدم وقوع أي أجسام غريبة داخل الجهاز عبر مخرج الهواء.
- تستند واجهة WiFi القياسية إلى 802.11b/g/n على تردد 2,4 جيجاهرتز مع قدرة إخراج تبلغ 64 ميلي واط من القيمة المكافئة لطاقة الإشعاع المتجانس اتجاهياً (EIRP) كحد أقصى.
- إصدار Bluetooth 5.2 (LE) على تردد يبلغ 2,4 جيجاهرتز مع إخراج تردد لاسلكي يقل عن 10 ميلي واط من القيمة المكافئة لطاقة الإشعاع المتجانس اتجاهياً (EIRP).
- تُوصي الأشخاص المصابين بحساسية من الغبار أو غبار الطلع أو الحيوانات الأليفة أو العفن بتجنب استبدال الفلتر بأنفسهم أو اتخاذ إجراءات وقائية، مثل ارتداء قناع وقفازات.

تنبيه

- تُوصي الأشخاص المصابين بحساسية من الغبار أو غبار الطلع أو الحيوانات الأليفة أو العفن بتجنب استبدال الفلتر بأنفسهم أو اتخاذ إجراءات وقائية، مثل ارتداء قناع وقفازات. لا يُعد هذا الجهاز بديلاً عن التهوية المناسبة أو التنظيف باستخدام المكنسة الكهربائية العادية أو عن استخدام شفاط المطبخ أو المروحة في أثناء الطهي.
- ضع الجهاز واستخدمه دائماً على سطح جاف وثابت ومستو وأفقي.
- اترك مساحة خالية تبلغ 20 سم على الأقل حول الجهاز 30 سم على الأقل فوق الجهاز.
- لا تجلس أو تقف على الجهاز. لا تضع أي غرض على سطح الجهاز.
- لا تضع الجهاز مباشرة تحت مكيف هواء، وذلك لتفادي تساقط المياه المكثفة عليه.
- لا تستخدم سوى الفلتر الأصلي من Philips المصنّع خصيصاً لهذا الجهاز. لا تستخدم أي فلتر أخرى.

- قد ينجم عن احتراق الفلتر مخاطر بشرية لا يمكن تفاديها و/أو تعريض حياة الآخرين للخطر. لا تستخدم الفلتر كمزود وقود أو لأغراض مماثلة.
- تجنب ضرب الجهاز (ويشكل خاص مدخل الهواء ومخرجه) بأجسام صلبة.
- لا تضع أصابعك أو أي أغراض في مدخل الهواء أو مخرجه لتفادي التعرض لأي إصابة جسدية أو تعطل الجهاز.
- لا تستخدم هذا الجهاز إذا سبق أن استخدمت مواد طارئة للحشرات تصدر دخاناً في الداخل، أو في الأماكن التي تحتوي على بقايا من الزيت أو بخور مشتعل أو أدخنة كيميائية.
- لا تستخدم الجهاز بالقرب من الأجهزة التي تعمل على الغاز أو أجهزة التدفئة أو المواقد.
- افصل الجهاز دائماً عن مصدر الطاقة عندما تريد نقله أو تنظيفه أو استبدال الفلتر أو إجراء عمليات صيانة أخرى.
- هذا الجهاز معدّ للاستخدام المنزلي فقط ضمن حالات التشغيل العادية.
- لا تستخدم الجهاز في أماكن رطبة أو في أماكن تكون فيها درجات الحرارة المحيطة عالية، مثل الحمام أو في غرفة تشهد تقلبات كبيرة في درجة الحرارة.
- لا يزيل الجهاز أحادي أكسيد الكربون (CO) أو غاز الرادون (Rn). لا يمكن استخدامه كجهاز أمان في حال وقوع حوادث نتيجة عمليات الاحتراق والمواد الكيميائية الخطرة.

المجالات الكهرومغناطيسية (EMF)

يتوافق هذا الجهاز مع المعايير والأنظمة المطبقة المتعلقة بالتعرض للحقول الكهرومغناطيسية.

إعادة التدوير



يشير هذا الرمز إلى أنه يجب عدم التخلص من هذا المنتج مع النفايات المنزلية العادية (EU/2012/19).
اتباع القوانين المعتمدة في بلدك لجمع المنتجات الإلكترونية والكهربائية بطريقة منفصلة. يساعد التخلص من النفايات بطريقة صحيحة في منع العواقب السلبية على البيئة وصحة الأشخاص.
تجدر الإشارة إلى أن وحدات الفلاتر غير قابلة للغسل وإعادة التدوير، ويتم التخلص من وحدات الفلاتر المستخدمة وفق اللوائح المحلية.

إعلان التوافق الخاص بالاتحاد الأوروبي المبسط

تعلن شركة DAP B.V. بموجب هذه الوثيقة أن الجهاز اللاسلكي من النوع AC3210/AC3220/AC3221 يتوافق مع توجيه الاتحاد الأوروبي 2014/53/EU، يمكن العثور على النص الكامل لإعلان المطابقة الخاص بالاتحاد الأوروبي على العنوان التالي عبر الإنترنت: www.philips.com.

جهاز تنقية الهواء الخاص بك

تهانينا على شرائك المنتج، ومرحباً بك في Philips!
للاستفادة بالكامل من الدعم الذي تقدمه Philips، قم بتسجيل منتجك في www.philips.com/support.

نظرة عامة حول المنتج

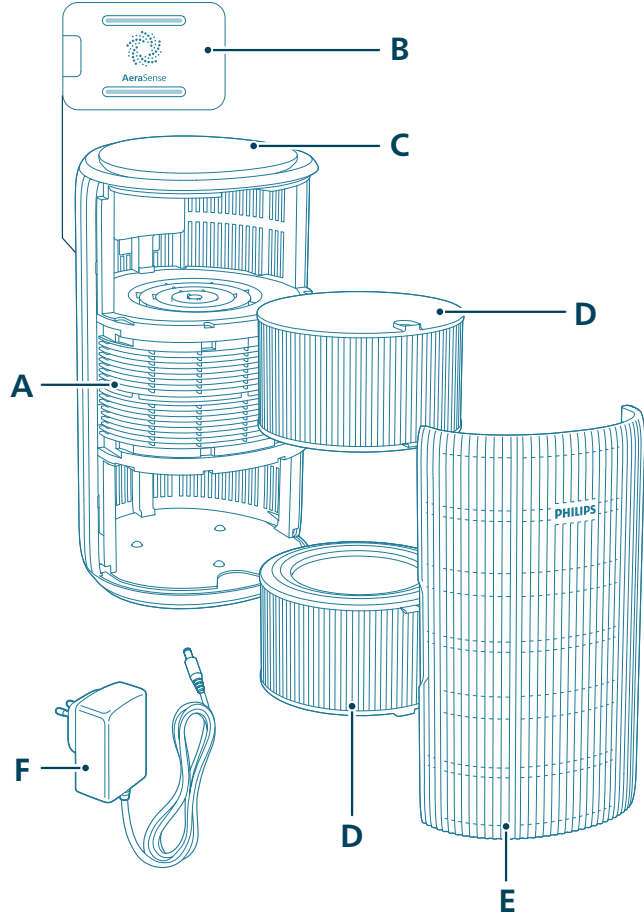

مخرج الهواء	A	الفلتر (FY3200)	D
مستشعر الجسيمات	B	غطاء الجهة الأمامية	E
لوحة التحكم	C	محوّل (KA4801A-2402000EU)	F

نظرة عامة على جهاز التحكم



أزرار التحكم:

زر وظيفة الضوء	☀️	الزر تشغيل/إيقاف تشغيل	⏻
		زر تبديل الوضع	⏸️
		اضغط مطولاً على الزر (الأزرار) لمدة 3 ثوان:	
		قفل الأطفال	🔒
		إعادة تعيين الفانتر	⏸️ + ⏻

لوحة العرض:

الوضع المتوسط	🌀	الوضع التلقائي	Ⓐ
وضع السرعة القصوى	🌀	وضع النوم	🌙
شاشة عرض PM2.5	PM2.5	مؤشر Wi-Fi	📶
مؤشر قفل الأطفال	🔒	الوضع الذي يتم تشغيله بواسطة التطبيق	📱
تنبيه استبدال الفانتر	🗑️	تنبيه لتنظيف الفانتر	🧽

ملاحظة:

مستشعر الضوء موجود أسفل زر الطاقة. يُرجى التأكد من عدم إعاقة أي أجسام أخرى له.

بدء الاستخدام

تركيب الفلاتر

أزل كل التغليف عن الفلتر قبل استخدامه.

ملاحظة: تأكد من فصل جهاز تنقية الهواء عن المأخذ الكهربائي قبل تركيب الفلاتر.

1 انزع غطاء الجهة الأمامية وأخرجه من الجهاز.

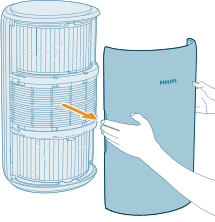

2 أخرج الفلاتر من الجهاز.

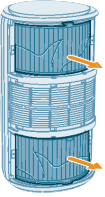

3 أزل كل مواد التغليف عن فلاتر تنقية الهواء.

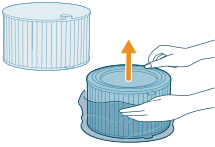

4 أعيد الفلاتر إلى الجهاز.

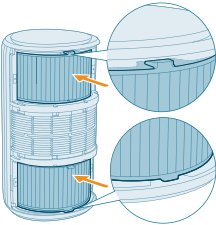

5 أعد تركيب غطاء الجهة الأمامية.



توصيل الطاقة

تحذير: خطر حدوث صدمة كهربائية! عند فصل محوّل الطاقة، اسحب القابض من المأخذ دائماً. لا تسحب الكبل أبداً.

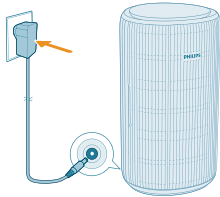

قم بتوصيل محوّل الطاقة إلى:

- أولاً، مأخذ الطاقة في الجهاز.
- ثم، مأخذ الطاقة في الحائط.

فهم مؤشّر Wi-Fi

حالة رمز Wi-Fi

حالة اتصال Wi-Fi

الاتصال بالهاتف الذكي	يوميض باللون البرتقالي
متصل بالهاتف الذكي	ثابت باللون البرتقالي
يتم الاتصال بالخادم	يوميض باللون الأبيض
متصل بالخادم	يضيء باللون الأبيض الثابت
تم تعطيل وظيفة Wi-Fi أو إطفاء مصابيح الجهاز	متوقف عن التشغيل

اتصال Wi-Fi

إعداد اتصال Wi-Fi للمرة الأولى

1 قم بتنزيل تطبيق "Air+" Philips وتثبيته من متجر App Store أو Google Play.



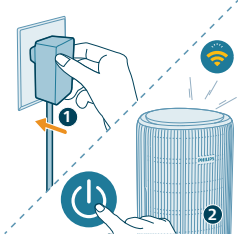

- 2 ضَع مَقْبِس جِهَاز تَنْقِيَةِ الْهَوَاءِ فِي مَأْخِذِ الطَّاقَةِ وَاضْطَظْ عَلَى زُرِّ الطَّاقَةِ لِتَشْغِيلِ الْجِهَازِ.
- يَوْمِضُ مَوْشِرَ Wi-Fi بِاللَّوْنِ الْبَرْتَقَالِيِّ لِلْمَرَّةِ الْأُولَى.

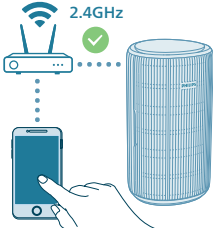

- 3 تَأْكُذْ مِنْ أَنَّ هَاتِفَكَ الذِّكْيَ أَوْ الْجِهَازَ اللَّوْحِيَّ مَتَصِلَانِ بِشَبْكَةِ Wi-Fi.

ملاحظة:

قَمْ بِتَمَكِينِ مِيزَةِ Bluetooth عَلَى هَاتِفِكَ الذِّكْيِ لِضَمَانِ الْاِقْتِرَانِ السَّلْسِ.

يُرْجَى التَّأَكُّدُ مِنْ تَوْصِيلِ الْهَاتِفِ الذِّكْيِ بِشَبْكَةِ Wi-Fi بِسُرْعَةِ 2.4 جِيْهَاتِرْتِزْ (الْمَنْزِلُ) بَدَلًا مِنْ شَبْكَةِ Wi-Fi بِسُرْعَةِ 5 جِيْهَاتِرْتِزْ أَوْ شَبْكَةِ Wi-Fi عَامَّةٍ. لِإِنْشَاءِ عَمَلِيَّةِ اقْتِرَانِ نَاجِحَةٍ، نَوْصِي بِإِيْقَافِ تَشْغِيلِ بَيَانَاتِ الْهَاتِفِ قَبْلَ بَدْءِ عَمَلِيَّةِ الْاِقْتِرَانِ.



- 4 شَغَّلْ تَطْبِيقَ "Air+" مِنْ Philips وَانْقِرْ فَوْقَ "إِضَافَةِ جِهَازٍ" أَوْ اضْطَظْ عَلَى الزَّرِّ "+" عَلَى الشَّاشَةِ. اتَّبِعِ الْإِرْشَادَاتِ الَّتِي تَظْهَرُ عَلَى الشَّاشَةِ لِتَوْصِيلِ جِهَازِ تَنْقِيَةِ الْهَوَاءِ بِالشَّبْكَةِ.
- بَعْدَ نَجَاحِ عَمَلِيَّةِ الْاِتِّصَالِ، يَبْقَى مَوْشِرَ Wi-Fi ثَابِتًا بِاللَّوْنِ الْأَبْيَضِ.

ملاحظة:

تَعَدُّ هَذِهِ التَّعْلِيمَاتُ صَالِحَةً فَحَقًّا عِنْدَ إِعْدَادِ جِهَازِ تَنْقِيَةِ الْهَوَاءِ لِلْمَرَّةِ الْأُولَى. فِي حَالِ تَمَّ تَغْيِيرِ الشَّبْكَةِ، يَصْبِحُ هُنَاكَ حَاجَةٌ إِلَى إِجْرَاءِ الْإِعْدَادِ مِنْ جَدِيدٍ.

إِذَا كُنْتَ تَرْغِبُ فِي تَوْصِيلِ أَكْثَرِ مِنْ جِهَازِ تَنْقِيَةِ هَوَاءٍ بِهَاتِفِكَ الذِّكْيِ أَوْ الْجِهَازِ اللَّوْحِيِّ، يُمْكِنُكَ إِضَافَةَ جِهَازِ تَنْقِيَةِ الْهَوَاءِ فِي التَّطْبِيقِ عَلَى هَوَاتِفِ ذِكْيَةٍ إِضَافِيَّةٍ مِنْ دُونِ إِعَادَةِ تَعْيِينِ اتِّصَالِ Wi-Fi عَلَى الْجِهَازِ.

أَحْرَصْ عَلَى أَنَّ تَكُونَ الْمَسَافَةُ بَيْنَ هَاتِفِكَ الذِّكْيِ أَوْ الْجِهَازِ اللَّوْحِيِّ وَجِهَازِ تَنْقِيَةِ الْهَوَاءِ أَقَلَّ مِنْ 10 أَمْتَارٍ مَعَ عَدَمِ وُجُودِ أَيِّ عَوَاقِقٍ.

إِعَادَةُ تَعْيِينِ اتِّصَالِ Wi-Fi

- 1 ضَع مَقْبِس جِهَاز تَنْقِيَةِ الْهَوَاءِ فِي مَأْخِذِ الطَّاقَةِ وَاضْطَظْ عَلَى ١ لِتَشْغِيلِهِ.

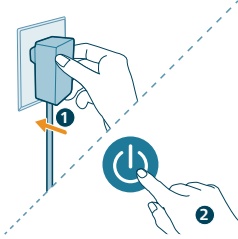

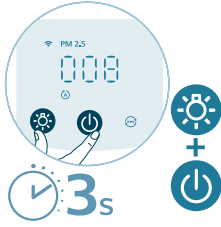

- 2 اضغط مطولاً على الزرّين: و لمدة 3 ثوانٍ في آن واحد حتى تسمع صوت صافرة.
- يدخل جهاز تنقية الهواء في وضع الإقارن.
- يومض مؤشر Wi-Fi باللون البرتقالي.
- 3 اتبع الخطوتين 3 و4 في قسم "إعداد اتصال Wi-Fi للمرة الأولى".

استخدام جهاز تنقية الهواء

فهم ضوء جودة الهواء

بمجرد تشغيل جهاز تنقية الهواء، سيبدأ في فحص جودة الهواء. بعد 30 ثانية تقريباً، يحدد مستشعر الجسيمات اللون الذي يتوافق مع جودة الهواء المحيط الخاص بالجسيمات المنقولة بالهواء. يُحدد لون ضوء جودة الهواء من خلال قراءة PM2.5.

PM2.5

تكشف تقنية الاستشعار AeraSense أدنى تغيير يطرأ على جسيمات الهواء وتستجيب له بدقة. فهي تمنحك الطمأنينة بتقديم ملاحظات فعلية حول PM2.5.

تقع معظم المواد الملوّثة الهواء في الداخل تحت PM2.5، وهو يشير إلى المواد الملوّثة المحمولة في الهواء والأصغر من 2,5 ميكرومترات. تشمل المصادر الداخلية الشائعة للجسيمات الصغيرة التبغ والدخان والظهو والشموع المحترقة. كما تندرج بعض أنواع البكتيريا المحمولة في الهواء وأدق أنواع جراثيم العفن والمواد المسببة للحساسية من الحيوانات الأليفة وكذلك جسيمات عث الغبار المسببة للحساسية ضمن PM2.5.

مستوى جودة الهواء	لون جودة الهواء	مستوى PM2.5
جيد	أزرق	12 ≥
معتدل	أزرق-أرجواني	13-35
رديء	أرجواني-أحمر	36-55
رديء جداً	أحمر	55 <

التشغيل وإيقاف التشغيل

ملاحظة:

للاستفادة من أقصى درجات التنقية، أغلق الأبواب والنوافذ.

احرص على أن تكون الستائر بعيدة عن مدخل أو مخرج الهواء.

1 ضع قابس جهاز تنقية الهواء في المأخذ الكهربائي.

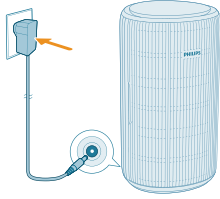

2 اضغط على زر الطاقة لتشغيل جهاز تنقية الهواء.

- يُصدر جهاز تنقية الهواء صوت صافرة.

- يتم عرض **PM2.5** على الشاشة عندما يكون الجهاز قيد الإحماء. ثم يعرض جهاز تنقية الهواء المستوى PM2.5 بعد قياس جودة الهواء.

- يعمل جهاز تنقية الهواء بالوضع التلقائي مع عرض مستوى PM2.5 على الشاشة.

3 اضغط على زر الطاقة مرة أخرى لإيقاف تشغيل جهاز تنقية الهواء.

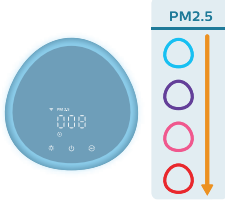

ملاحظة: إذا ظلّ جهاز تنقية الهواء متصلاً بالمأخذ الكهربائي بعد إيقاف تشغيله، فسيعمل جهاز تنقية الهواء وفقاً للإعدادات السابقة عند تشغيله مرة أخرى.

تغيير إعداد الوضع

يمكنك الاختيار بين **الوضع التلقائي** أو **الوضع المتوسط** أو **وضع السرعة القصوى** أو **وضع السكون** من خلال الضغط على زر تبديل الوضع. يمكن تحديد مزيد من أوضاع التشغيل في تطبيق Air+.

الوضع التلقائي (A): يقوم جهاز تنقية الهواء بضبط سرعة المروحة تلقائياً بما يتناسب مع جودة الهواء المحيط.



الوضع المتوسط (M): في الوضع المتوسط، يعمل جهاز تنقية الهواء على سرعة متوسطة.

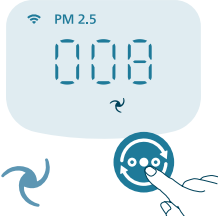

وضع السرعة القصوى (⊙): يعمل جهاز تنقية الهواء على أعلى مستوى سرعة.



وضع السكون (☾): يعمل جهاز تنقية الهواء على سرعة منخفضة. تنطفئ مصابيح الشاشة بعد مرور 3 ثوانٍ. وضع السكون للمصابين بالحساسية: يمكن تمكين هذا الوضع في تطبيق Air+. يحوّل وضع السكون للمصابين بالحساسية وضع السكون لديك إلى وضع أكثر قوة حين تحتاج إليه. بتمكين هذا الوضع، يضبط وضع السكون سرعة المروحة تلقائيًا بطريقة تشبه الوضع التلقائي مع الحفاظ على انخفاض مستوى الصوت. يُعد هذا الوضع مثاليًا للأشخاص الذين يرغبون في الحصول على أداء عالٍ ليلاً مقارنة بوضع السكون العادي.

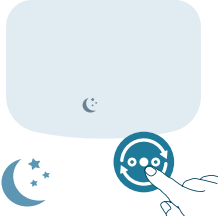

الوضع الذي يتم تشغيله بواسطة التطبيق (📱): يشغل الجهاز وضعًا لا يتوفر إلا من خلال التطبيق، مثل سرعات المروحة الإضافية التي تضبط يدويًا أو غيرها من الأوضاع التي تم تخصيصها في التطبيق.

ملاحظة: لا يتوفر الوضع الذي يتم تشغيله بواسطة التطبيق إلا من خلال التطبيق بعد نجاح الاتصال بـ Wi-Fi.





استخدام وظيفة الضوء

بفضل مستشعر الضوء، يتم تشغيل لوحة التحكم أو إيقاف تشغيلها أو تعميمها تلقائيًا حسب الضوء المحيط. سيتم إيقاف تشغيل لوحة التحكم أو تعميمها عندما يكون الضوء المحيط مظلمًا. يمكنك الضغط على زر لتشغيل كل الأضواء. بالتالي، إذا لم يتم إجراء أي عملية إضافية، فسيتم إيقاف تشغيل كل الأضواء أو خففتها مجددًا لتناسب مع الضوء المحيط.



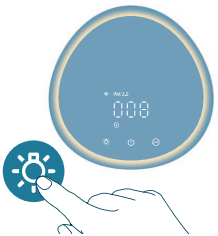

يمكنك الضغط على زر وظيفة الضوء للتحويل إلى وضع المصباح: حلقة ضوء دافئ تحيط بلوحة التحكم. يمكنك تخصيص شدة سطوع الضوء الدافئ في تطبيق Air+.



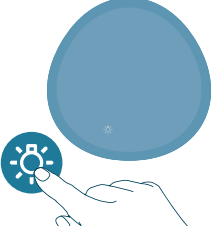

يمكنك الضغط على الزر  لإطفاء كل الأضواء ولوحة التحكم. اضغط على الزر مرة أخرى لتشغيل كل الأضواء.

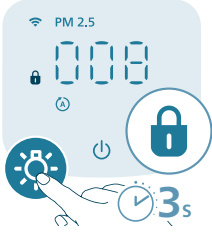

إعداد قفل الأطفال

- 1 اضغط على الزر  لمدة 3 ثوانٍ لتنشيط قفل الأطفال.
- يتم عرض  على الشاشة.



- 2 اضغط على الزر  لمدة 3 ثوانٍ من جديد لإلغاء تنشيط قفل الأطفال.
- يختفي  من على الشاشة.

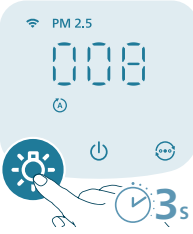

التنظيف والصيانة

ملاحظة:

أفصل الجهاز دائماً عن مصدر الطاقة قبل تنظيفه.

لا تغمر الجهاز بالمياه أو بأي سائل آخر على الإطلاق.

لا تستخدم أبداً أي مواد تنظيف كاشطة أو قوية أو قابلة للاشتعال، مثل مادة التبييض أو الكحول لتنظيف أي جزء من الجهاز.

لا تستخدم أي سوائل (بما في ذلك المياه) على الإطلاق لتنظيف الفلتر.

لا تحاول تنظيف مستشعر الجسيمات بواسطة مكنسة كهربائية.

جدول التنظيف الوتيرة

عند الضرورة	امسح الجزء البلاستيكي من الجهاز بقطعة قماش ناعمة وجافة
مرة كل شهرين	نظف غطاء مخرج الهواء
⏻ يعرض على الشاشة	نظف مستشعر الجسيمات بواسطة عود أذن جاف من القطن
	تنظيف سطح الفلتر

تنظيف هيكل جهاز تنقية الهواء

- يجب تنظيف جهاز تنقية الهواء من الداخل والخارج بانتظام لمنع تراكم الغبار.
- 1 استخدم قطعة قماش ناعمة وجافة لتنظيف جهاز تنقية الهواء من الداخل والخارج.
 - 2 يمكنك أيضًا تنظيف مخرج الهواء بقطعة قماش جافة وناعمة.

تنظيف مستشعر الجسيمات

نظف مستشعر الجسيمات كل شهرين للاستمتاع بأداء مثالي للجهاز.

في حال استخدام جهاز تنقية الهواء في بيئة مليئة بالغبار، قد تحتاج إلى تنظيفه بوتيرة أعلى.

إذا كان مستوى الرطوبة في الغرفة مرتفعًا جدًا، فقد تتكاثف المياه على مستشعر الجسيمات، وقد يشير ضوء جودة الهواء إلى جودة هواء أدنى، حتى وإن كانت جودة الهواء جيدة فعليًا. إذا كانت هذه هي الحالة، فنظف مستشعر الجسيمات.

- 1 أوقف تشغيل جهاز تنقية الهواء وافصله عن مأخذ الطاقة.

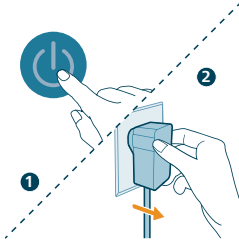

- 2 افتح غطاء مستشعر جودة الهواء.

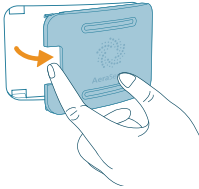

3 نظف مستشعر الجسيمات بواسطة عود أنن من القطن رطب.

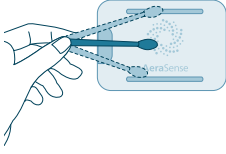

4 جفف كل الأجزاء جيداً باستخدام عود أنن من القطن جاف.

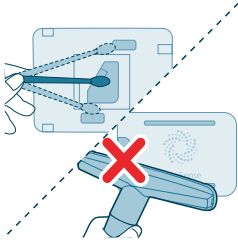

5 أغلق مستشعر جودة الهواء.



تنظيف سطح الفلاتر

حين يُعرض تنبيه تنظيف الفلتر  على الشاشة، نظّف سطح الفلاتر بمكنسة كهربائية.

ملاحظة: نوصي الأشخاص المصابين بحساسية من الغبار أو غبار الطلع أو الحيوانات الأليفة أو العفن بتجنب استبدال الفلاتر بأنفسهم أو باتخاذ إجراءات وقائية، مثل ارتداء قناع وقفازات.

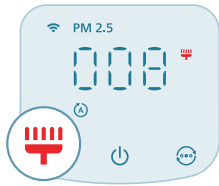

1 أوقف تشغيل جهاز تنقية الهواء وافصله عن مأخذ الطاقة.

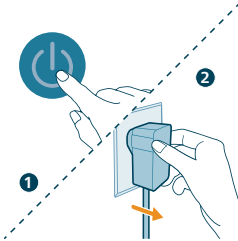

2 انزع غطاء الجهة الأمامية وأخرجه من الجهاز.



3 أخرج الفلاتر من الجهاز.

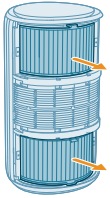

4 نظف سطح الفلاتر باستخدام مكنسة كهربائية.

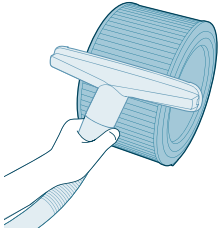

5 أعيد الفلاتر إلى الجهاز.

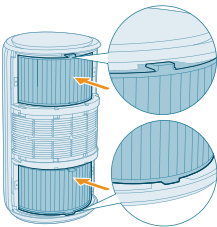

6 أعيد تركيب غطاء الجهة الأمامية.



7 ضع محوّل جهاز تنقية الهواء في مأخذ الطاقة.

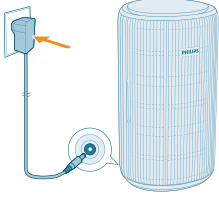

8 اضغط على الزر لتشغيل الجهاز.

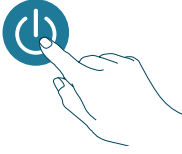

9 اضغط مع الاستمرار على الزرين  و  لمدة 3 ثوانٍ لإعادة تعيين وقت تنظيف الفلتر.

- يمكنك إعادة تعيين وقت تنظيف الفلتر عبر تطبيق Air+.
- بعد إتمام إعادة التعيين بنجاح، يختفي تنبيه تنظيف الفلتر من الشاشة.

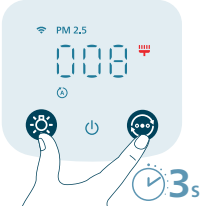

10 اغسل يديك جيداً بعد تنظيف الفلتر.

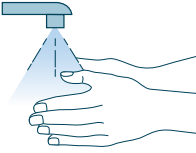

استبدال الفلاتر

فهم وظيفة قفل حماية الهواء الصحي

يأتي جهاز تنقية الهواء هنا مزوداً بمؤشر استبدال الفلتر لضمان الحالة المثالية لفلتر تنقية الهواء حين يكون جهاز تنقية الهواء قيد التشغيل. عند الحاجة إلى استبدال الفلتر، يضيء منبه استبدال الفلتر  باللون الأحمر. في حال عدم استبدال الفلتر في الوقت المحدد، سيتوقف جهاز تنقية الهواء عن العمل وسيتم قفله تلقائياً للحفاظ على جودة الهواء في الغرفة. استبدل الفلتر في أسرع وقت ممكن.

استبدال الفلاتر

ملاحظة:

لا يمكن غسل الفلاتر أو إعادة استخدامها.

أحرص دائماً على إيقاف تشغيل جهاز تنقية الهواء وفصله عن المأخذ الكهربائي قبل استبدال الفلاتر.

عند ظهور تنبيه استبدال الفلتر  على الشاشة، استبدل الفلتر (FY3200).

ملاحظة: نوصي الأشخاص المصابين بحساسية من الغبار أو غبار الطلع أو الحيوانات الأليفة أو العفن بتجنب استبدال الفلاتر بأنفسهم أو باتخاذ إجراءات وقائية، مثل ارتداء قناع وقفازات.

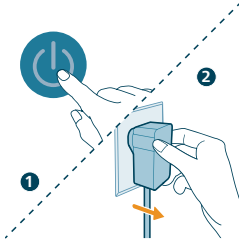

1 أوقف تشغيل جهاز تنقية الهواء وافصله عن مأخذ الطاقة.

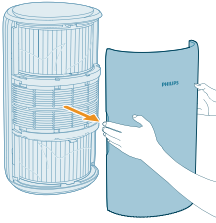

2 انزع غطاء الجهة الأمامية وأخرجه من الجهاز.

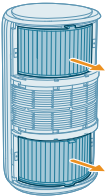

3 أخرج الفلاتر من الجهاز. تخلص من الفلاتر المستعملة.

4 أزل كل مواد التغليف عن الفلاتر الجديدة.

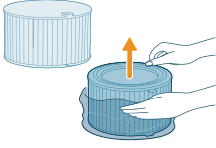

5 أعد الفلاتر الجديدة إلى الجهاز.

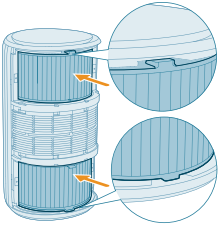

6 أعد تركيب غطاء الجهة الأمامية.

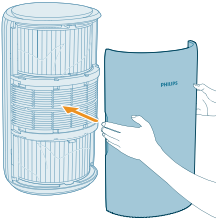

7 ضع محوّل جهاز تنقية الهواء في مأخذ الطاقة.

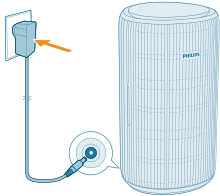

8 اضغط على الزر لتشغيل الجهاز.

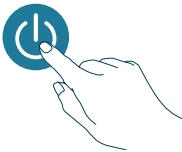

- 9 اضغط مع الاستمرار على الزرّين  ولمدة 3 ثوانٍ لإعادة تعيين عداد فترة استهلاك الفلتر.
- يمكنك إعادة تعيين فترة استهلاك الفلتر عبر تطبيق Air+.
 - بعد إتمام إعادة التعيين بنجاح، يختفي تنبيه استبدال الفلتر من الشاشة.





10 اغسل يديك جيداً بعد استبدال الفلاتر.



ملاحظة: لا تشمّ الفلاتر كونها تحتوي على مواد ملوّثة من الهواء.

إعادة تعيين الفلتر

- يمكنك استبدال الفلاتر حتى قبل أن يظهر تنبيه استبدال الفلتر () على الشاشة. بعد استبدال فلتر محددة، يجب إعادة تعيين عداد فترة استهلاك الفلتر يدويًا.
- 1 اضغط على زر  لإيقاف تشغيل الجهاز. افصل الجهاز عن مصدر التزويد بالطاقة.

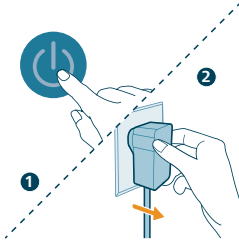

2 تأكد من فصل الجهاز تمامًا عن الكهرباء ثم ضع محوّل الطاقة في مأخذ الطاقة.

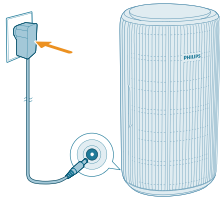

- 3 في غضون 15 ثانية بعد التشغيل، اضغط مع الاستمرار على الزررين  ولمدة 3 ثوانٍ لإعادة تعيين عداد فترة استهلاك الفلتر.

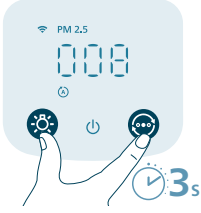

التخزين

- 1 أوقف تشغيل جهاز تنقية الهواء وافصله عن مأخذ الطاقة.
- 2 نظف جهاز تنقية الهواء وسطح الفلتر (راجع فصل "التنظيف والصيانة").
- 3 اترك كل الأجزاء تجف جيداً في الهواء قبل تخزينها.
- 4 وضّيب الفلتر في أكياس بلاستيكية مانعة لدخول الهواء.
- 5 خزّن جهاز تنقية الهواء والفلتر في مكان بارد وجاف.
- 6 اغسل دائماً يديك جيداً بعد استخدام الفلتر.

استكشاف الأخطاء وإصلاحها

يلخص هذا الفصل المشاكل الأكثر شيوعاً التي قد تصادفها عند استخدام الجهاز. إذا لم تساعدك المعلومات التالية على حل مشكلتك، فيمكنك الاتصال بمركز خدمة المستهلك في بلدك.

الحل المحتمل

المشكلة

لا يعمل الجهاز كما يجب. تحقق مما إذا كان غطاء الجهة الأمامية مركباً بطريقة صحيحة. إن لم يكن كذلك، فسيوقف الجهاز عن العمل، لأسباب تتعلق بالسلامة.

منيتّه استبدال الفلتر قيد التشغيل لكنك لم تستبدل الفلتر المناسب. نتيجة لذلك، تم إيقاف الجهاز. في هذه الحالة، استبدل الفلتر وأعد تعيين عداد فترة استهلاك الفلتر.

إنّ تدفق الهواء من مخرج الهواء أضعف بكثير من قبل. سطح الفلتر متسخ. نظّف سطح الفلتر (راجع فصل "التنظيف والصيانة").

لم تتحسن جودة الهواء على الرغم من أن الجهاز يعمل منذ فترة طويلة. تحقق مما إذا تمت إزالة مواد التغليف عن الفلتر.

تأكد من أن الفلترين (FY3200) مركبان بشكل صحيح.

مساحة الغرفة واسعة أو جودة الهواء في الخارج رديئة.

للاستفادة من أقصى درجات التنقية، يُرجى إغلاق الأبواب والنوافذ أثناء تشغيل جهاز تنقية الهواء.

تحتوي الأماكن الداخلية على مصادر تلوث. مثل التدخين والطهو والبخور.

انتهت فترة صلاحية الفلتر. استبدل الفلتر بأخر جديد.

يُصدر الجهاز رائحة غريبة.

قد تنبعث رائحة بلاستيك من الجهاز في المرات الأولى لاستخدامه. هذا أمر طبيعي. لكن في حال انبعثت رائحة حريق من الجهاز حتى بعد إزالة الفلتر، فاتصل بوكيل Philips أو مركز خدمة معتمد من Philips. قد تصدر رائحة من الفلتر بعد استخدامه لفترة محددة بسبب امتصاص الغازات الداخلية. يوصى بإعادة تنشيط الفلتر من خلال وضعه تحت أشعة الشمس المباشرة للاستخدام المتكرر. إذا بقيت الرائحة، فاستبدل الفلتر.



يصدر الجهاز صوتًا عاليًا جدًا.

يكون الصوت طبيعيًا إن كان الجهاز يعمل بوضع السرعة القصوى.

سيعمل الجهاز بسرعة فائقة عندما تكون جودة الهواء رديئة، ما سيؤدي إلى إصدار مستوى أعلى من الضجيج. عند استخدام الجهاز في غرفة نوم في الليل، حدد خيار السرعة الساكنة.

في حال سماع صوت غريب، اتصل بمركز خدمة المستهلك في بلدك.

لا يزال الجهاز يشير إلى ضرورة استبدال الفلتر، على الرغم من أنني قد استبدلته بالفعل.

ربما لم تقم بإعادة تعيين عدّاد فترة استهلاك الفلتر. قم بتنشيط الجهاز. ثم المس الزرين  و  باستمرار في آن واحد لمدة 3 ثوانٍ.

يتم عرض رمز الخطأ "E1" على الشاشة.

توجد أعطال في المحرك. اتصل بمركز خدمة المستهلك في بلدك.

إعداد ال Wi-Fi غير ناجح.

يُرجى التأكد من توصيل الهاتف الذكي بشبكة Wi-Fi بسرعة 2.4 جيجاهرتز (المنزل) بدلاً من شبكة Wi-Fi بسرعة 5 جيجاهرتز أو شبكة Wi-Fi عامة. لإنشاء عملية اقتران ناجحة، نوصي بإيقاف تشغيل بيانات الهاتف قبل بدء عملية الاقتران.

تأكد من تمكين الأذونات الآتية: "الموقع"، و"التخزين"، و"البلوتوث"، و"الشبكة المحلية" على الهاتف الذكي. بعد الإعداد الناجح لشبكة Wi-Fi، يمكنك تغيير إعدادات الإذن على النحو المرغوب.

يُرجى التحقق من أنك قد أدخلت كلمة المرور الصحيحة لشبكة Wi-Fi. كلمة المرور حساسة لحالة الأحرف وتحتوي على 63 حرفًا كحد أقصى. الرموز الخاصة غير مقبولة.

تأكد من صحة اسم شبكة Wi-Fi المنزلية لديك. إن اسم الشبكة حساس لحالة الأحرف.

إذا كنت تستخدم شبكة افتراضية خاصة على هاتفك الذكي، فيُرجى تعطيلها قبل بدء عملية الإقران.

إذا كان قد تم إعداد قائمة بيضاء على الموجه لحجب الإقران، فيُرجى إلغاء تفعيل القائمة البيضاء لضمان إنشاء اتصال ناجح.

يُرجى التأكد من وجود الجهاز والهاتف الذكي في نطاق 10 أمتار من الموجه.

تأكد من تحديث التطبيق إلى أحدث إصدار.

لضمان اتصال Wi-Fi قوي، تجنب وضع الجهاز بالقرب من أجهزة إلكترونية أخرى أو مصادر الضوء الساطع أو محطات الإشارة التي قد تسبب تداخلًا. إذا واجهتك مشكلات في الاتصال، فحرك الجهاز بعيدًا عن هذه المصادر وحاول إعادة توصيله بشبكة Wi-Fi.

راجع قسم التعليمات في التطبيق للحصول على نصائح شاملة ومحدّثة حول استكشاف الأخطاء وإصلاحها.

الضمان والدعم

تقدم Versuni ضمانًا لمدة عامين بعد الشراء على هذا المنتج. هذا الضمان غير صالح إذا كان العيب ناتجًا عن الاستخدام غير الصحيح أو الصيانة السيئة. لا يؤثر الضمان الخاص بنا على حقوقك كمستهلك بموجب القانون. لمزيد من المعلومات أو لاستدعاء الضمان، يرجى زيارة موقعنا على الويب www.philips.com/support.

طلب القطع أو الملحقات

إذا احتجت إلى تبديل قطعة أو إذا كنت ترغب في شراء قطعة إضافية، فتوجه إلى وكيل Philips لديك أو تفضل بزيارة www.philips.com/support.

وإذا واجهتك مشاكل في الحصول على الأجزاء، فيُرجى الاتصال بمركز خدمة المستهلك التابع لشركة Philips في بلدك.

PHILIPS and the Philips Shield Emblem are registered trademarks of Koninklijke Philips N.V. and are used under license.

This product has been manufactured by and is sold under the responsibility of Versuni Holding B.V., and Versuni Holding B.V. is the warrantor in relation to this product.

2024 © Versuni Holding B.V.



 100 % recycled paper
100 % papier recyclé