



Inbyggd häll

Bruksanvisning

Table de cuisson encastrable

Manuel d'utilisation

Inbouwkookplaat

Gebruikershandleiding

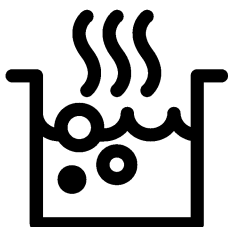

HII 64200 MT

SV / FR / NL

185.2619.92/R.AL/24.03.2021/7-5

7757189212

Kära kund,

Läs den här handboken innan du använder produkten.

Beko Tack för att du valde produkten. Vi vill att din produkt, tillverkad med hög kvalitet och teknik, ska erbjuda dig bästa effektivitet. För att göra detta, noggrant läsa denna handbok och annan dokumentation som tillhandahålls innan du använder produkten och behålla den som referens. Om du ger produkten till någon annan, ge manualen med den. Följ instruktionerna, med hänsyn till all information och varningar som anges i bruksanvisningen.

Ta till sig all information och alla varningar i bruksanvisningen. På så sätt skyddar du dig själv och din produkt mot de faror som kan uppstå.

Förvara bruksanvisningen. Om du ger produkten till någon annan, ge manualen med den.

Bruksanvisningen innehåller följande symboler:



Fara som kan leda till dödsfall eller personskador.

MÄRKER Fara som kan leda till materiella skador på produkten eller dess omgivning.



Fara som kan leda till brännskador på grund av kontakt med heta ytor.



Viktig information eller användbara användningstips.



Läs bruksanvisningen.



Arçelik A.Ş.

Karaağaç caddesi No:2-6
34445 Sütlüce/Istanbul/TURKEY

Made in TURKEY

1 Säkerhetsanvisningar 4

Syftet med användningen	4
Barn, utsatt person och djursäkerhet	4
Elsäkerhet	5
Transportsäkerhet	6
Installation säkerhet	6
Användningssäkerhet	6
Temperaturvarningar	7
Användning av tillbehör	7
Matlagning säkerhet	7
Induktion	8
Underhålls- och rengöringssäkerhet	8

2 Miljöinstruktioners 9

Reglering av avfall	9
I enlighet med WEEE-direktivet för hantering av avfallsprodukter	9
Avfallshantering av emballage	9
Rekommendationer för energibesparing	9

3 Din produkt 10

Produkt introduktion	10
Introduktion och användning av produkt kontrollpanelen	10
Kontroll av kokplattan	10
Allmän information om kokplattan	11
Tekniska specifikationer	12

4 Första användningen 13

Första rengöring	13
------------------------	----

5 Så här använder du hällen 14

Allmän information om användning av kokplattan	14
Kontrollpanel	17

6 Allmän information om matlagning 24

Allmänna varningar om matlagning på kokplattan	24
---	----

7 Underhåll och rengöring 25

Allmän rengöringsinformation	25
Rengöring av kokplattan	26
Rengöring av kontrollpanelen	26

8 Felsökning 27

1 Säkerhetsanvisningar

- Detta avsnitt innehåller säkerhetsanvisningar som hjälper till att förebygga risker för personskador eller materiella skador.
- Om produkten överförs till en annan person eller används i andra hand ska bruksanvisningen, produktetiketterna, andra relevanta dokument och tillbehör levereras tillsammans med produkten.
- Vårt företag skall inte hållas ansvarigt för eventuella skador som kan uppstå till följd av underlåtenhet att följa dessa instruktioner.
- Underlåtenhet att följa dessa instruktioner ska göra garantin ogiltig.
- ⚠ Låt alltid tillverkaren, den auktoriserade tjänsten eller en person som anges av importören utföra installations- och reparationsarbetet.
- ⚠ Använd endast originalreservdelar och tillbehör.
- ⚠ Försök inte reparera eller byta ut någon del av produkten om den inte är

tydligt specificerad i bruksanvisningen.

- ⚠ Utför inte tekniska modifieringar på produkten.

⚠ Syftet med användningen

- Denna produkt är avsedd för hemmabruk. Den är inte lämplig för kommersiellt bruk.
- Använd inte produkten i trädgårdar, balkonger eller andra utomhus miljöer. Apparaten är avsedd att användas i hushålls- och personalkök i butiker, kontor och andra arbetsmiljöer.
- **VARNING** Denna produkt bör endast användas för matlagning. Det bör inte användas för olika ändamål, såsom uppvärmning av rummet.

⚠ Barn, utsatt person och djursäkerhet

- Denna produkt kan användas av barn 8 år och äldre, och personer som är underutvecklade i fysiska, sensoriska eller mentala färdigheter, eller brist på erfarenhet och kunskap, så länge de övervakas eller

utbildas om säker användning och risker av produkten.

- Barn ska inte leka med produkten. Rengöring och underhåll av användare bör inte utföras av barn om det inte finns någon som övervakar dem.
- Denna produkt bör inte användas av personer med begränsad fysisk, sensorisk eller mental kapacitet (inklusive barn), såvida de inte hålls under övervakning eller får nödvändiga instruktioner.
- Barn bör övervakas för att säkerställa att de inte leker med produkten.
- Elektriska produkter är farliga för barn och husdjur. Barn och husdjur får inte leka med, klättra på eller komma in i produkten.
- Placera inte föremål som barn kan nå på produkten.
- Vrid handtaget på kastruller och stekpannor på sidan av arbetsbänken så att barn inte kan ta tag och bränna.
- **WARNING** Under användning är produktens åtkomliga ytor varma. Håll barn borta från produkten.

- Förvara förpackningsmaterialet utom räckhåll för barn. Det finns risk för person- och kvävning.



Elsäkerhet

- Anslut produkten till ett jordat uttag som skyddas av en säkring som matchar de aktuella klassificeringarna som anges på typetiketten. Har jordning installationen gjord av en behörig elektriker. Använd inte produkten utan jordning i enlighet med lokala/nationella föreskrifter.
- Kontakten eller den elektriska anslutningen av produkten bör vara på en lättillgänglig plats (där den inte kommer att påverkas av spisens låga). Om detta inte är möjligt bör det finnas en mekanism (säkring, brytare, brytare etc.) på den elektriska installation som produkten är ansluten till, i enlighet med de elektriska föreskrifterna och separera alla poler från nätet.
- Produkten får inte anslutas till uttaget under installation, reparation och transport.
- Anslut produkten till ett uttag som uppfyller de spännings-

och frekvensvärden som anges på typetiketten.

- Stäng inte av nätsladden under och bakom produkten. Placera inte ett tungt föremål på nätsladden. Nätsladden får inte böjas, krossas och komma i kontakt med någon värmekälla.
- Använd endast originalkabeln. Använd inte kapade eller skadade kablar eller förlängningsledningar.
- Om nätsladden är skadad måste den bytas ut av en tillverkare, en auktoriserad tjänst eller en person som skall specificeras av importföretaget för att förhindra eventuella faror.

Transportsäkerhet

- Koppla bort produkten från elnätet innan du transporterar produkten.
- När du behöver transportera produkten, linda in den med bubbelplast förpackningsmaterial eller tjock kartong och tejpa den tätt. Fäst produkten ordentligt med tejp för att förhindra att produktens eller de rörliga delarna av produkten och produkten skadas.

- Kontrollera produktens allmänna utseende för eventuella skador som kan ha uppstått under transporten.

Installation säkerhet

- Kontrollera om det finns några skador på produkten innan produkten installeras. Om produkten är skadad ska den inte installeras.
- Installera inte produkten i närheten av värmekällor (radiatorer, spisar etc.).
- Håll alla ventilationskanaler öppna runt produkten.

Användningssäkerhet

- Kontrollera att produkten är avstängd efter varje användning.
- Om du inte använder produkten under en längre tid ska du koppla ur den eller stänga av säkringen från säkringslådan.
- Använd inte defekt eller skadad produkt. Om någon, koppla bort produktens el-/gasanslutningar och ring den auktoriserade tjänsten.
- **VARNING** Om ugnsytan är sprucken ska du koppla bort produkten från elnätet för att

undvika risk för elektriska stötar.

- Klättra inte på produkten för att nå något eller av någon annan anledning.
- Använd inte produkten i situationer som kan påverka ditt omdöme, såsom drogintag och/ eller alkoholanvändning.
- Brandfarliga föremål som förvaras i tillagning området kan fatta eld. Förvara aldrig brandfarliga föremål i tillagning området.
- Gjutjärn, aluminium eller köksredskap med skadade / grova bottendelar kan leda till repor på glasytan. Vid byte av köksredskap, lyft alltid behållarna, skjut inte på ytan.
- Ångtryck från ugnsytan och fukt kan orsaka att grytan glider eller hoppar. Av denna anledning, se till att botten av potten och spisen ytan är alltid torr.
- Denna produkt är inte lämplig för användning med en fjärrkontroll eller en extern klocka.



Temperaturvarningar

- **VARNING** Medan produkten är i drift blir de exponerade

delarna varma. Rör inte produkten och värmeelementen. Barn under 8 år ska inte föras i närheten av produkten utan en vuxen.

- Placera inte brandfarliga/explosiva material i närheten av produkten, eftersom kanterna blir varma när de är i drift.
- **VARNING** Brandrisk: Sätt inte upp några material på ugnen för förvaring.



Användning av tillbehör

- **VARNING** Använd endast ett ugnsskåp som utformats av tillverkaren av produkten eller som tillverkats enligt de standarder som anges av tillverkaren. Felaktig förvaringsväska kan orsaka olyckor.



Matlagning säkerhet

- **VARNING** Tillagningen måste observeras. Kortsiktiga tillagningsprocesser måste observeras kontinuerligt.
- **VARNING** Vid fast eller flytande olja matlagning, är det farligt att lämna ugnen och detta kan orsaka brand. Försök ALDRIG att släcka elden med vatten; Koppla

bort produkten från elnätet och täck sedan lågorna med ett lock eller brandskydd (etc.).

- Var försiktig när du använder alkohol i maten. Alkohol avdunstar vid höga temperaturer och kan fatta eld när de utsätts för heta ytor, vilket orsakar brand.



Induktion

- De elektriskt manövrerade värmeplattorna i ugnen är utrustade med avancerad "Induktionsteknik". På induktionsplattorna, som sparar tid och energi, måste köksredskap som är lämpliga för induktionskokning användas. annars fungerar inte värmeplattan. Detaljerad information finns i avsnittet "Pot selection". ,
- Eftersom induktionsspisen skapar ett magnetfält kan det ha skadliga effekter för personer som använder enheter som pacemakers eller insulinpumpar.
- Stäng värmeplattan från kontrollpanelen efter användning, lita inte på kruksensorn.
- Metallföremål som knivar, gafflar, skedar och lock bör

inte placeras i värmeplattan eftersom de kommer att bli varma.

- Metallföremål som förvaras i lådor under ugnen kan bli mycket varma under lång och intensiv användning. Förvara inte metallföremål i lådor under ugnen.
- Lägg inte elektroniska produkter som mobil telefoner, surfplattor, datorer i induktionskokaren. Dina produkter kan skadas.



Underhålls- och rengöringssäkerhet

- Vänta tills produkten svalnat innan du rengör produkten. Heta ytor kan orsaka brännskador!
- Tvätta aldrig produkten genom att spruta eller hälla vatten på den! Det finns en elektrisk stötrisk!
- Rengör inte produkten med ångtvättar eftersom detta kan orsaka elektriska stötar.
- Salt, sockerrester på botten av köksredskap eller sådana partiklar på glasytan kan orsaka glaset att repa och spricka. Se till att botten är ren innan du placerar köksredskapen. Håll glaskeramiken ren.

2 Miljöinstruktioners

Reglering av avfall

I enlighet med WEEE-direktivet för hantering av avfallsprodukter



Den här produkten gäller under EU WEEE-direktivet (2012/19/EU). Den här produkten är försedd med en klassificeringssymbol för avfallshantering av elektriskt och elektroniskt material (WEEE).

Denna produkt är tillverkad med delar av hög kvalitet samt material som kan återanvändas och återvinnas. Produkten får inte slängas i hushållssoporna eller i annat avfall vid livsslut. Ta den till en återvinningsstation för elektrisk och elektronisk utrustning. Kontakta din kommun för mer information om närmaste återvinningsstation. Lämpligt avfallshantering av begagnad apparat hjälper till att förhindra potentiella negativa konsekvenser för miljön och människors hälsa.

I enlighet med RoHS-direktivet:

Produkten du har köpt gäller under EU RoHS-direktivet (2011/65/EU). Den innehåller inga av de farliga eller förbjudna material som anges i direktiven.

Avfallshantering av emballage

- Emballaget är farligt för barn. Förvara emballaget på en säker plats utom räckhåll för barn. Emballaget till den här produkten är tillverkat av återvinningsbart material. Sortera och avfallshandla det i enlighet med lokala lagar och regler gällande avfallshantering. Släng dem inte i hushållssoporna.

Rekommendationer för energibesparing

Följande förslag hjälper dig att använda din produkt på ett ekologiskt och energieffektivt sätt:

- Tina fryst mat före tillagning.
- Stäng av produkten 5 till 10 minuter före tillagningstiden för långvarig tillagning. Nu kan du spara upp till 20% el med hjälp av värme.
- Använd kastruller/stekpannor med storlek och lock som passar värmeplattan. Välj alltid rätt storlek potten för dina måltider. Mer än nödvändig energi behövs för behållare av fel storlek.
- Håll ugnen matlagning områden och baser potten ren. Smuts minskar värmeöverföringen mellan tillagningsområdet och grytan.

3 Din produkt

Produkt introduktion

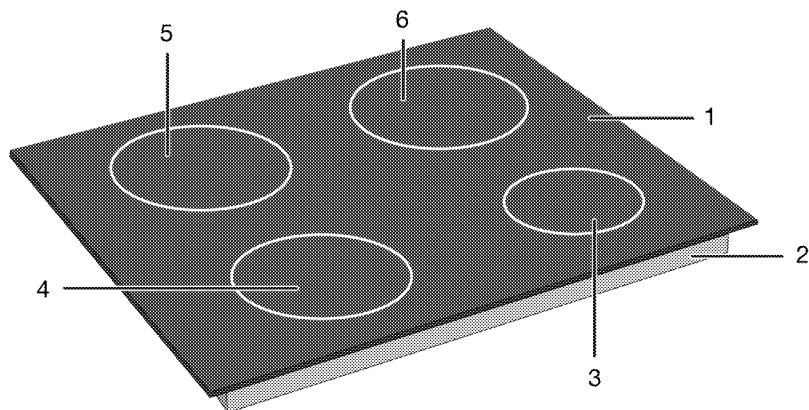

- | | | | |
|---|--------------------------|---|--------------------------|
| 1 | Glasmatlagningsyta | 4 | Induktionsmatlagningszon |
| 2 | Nedre hölje | 5 | Induktionsmatlagningszon |
| 3 | Induktionsmatlagningszon | 6 | Induktionsmatlagningszon |

Introduktion och användning av produkt kontrollpanelen

I det här avsnittet hittar du översikten och de grundläggande användningsområdena för produktens kontrollpanel. Det kan finnas skillnader i bilder och vissa funktioner beroende på vilken typ av produkt.

Kontroll av kokplattan

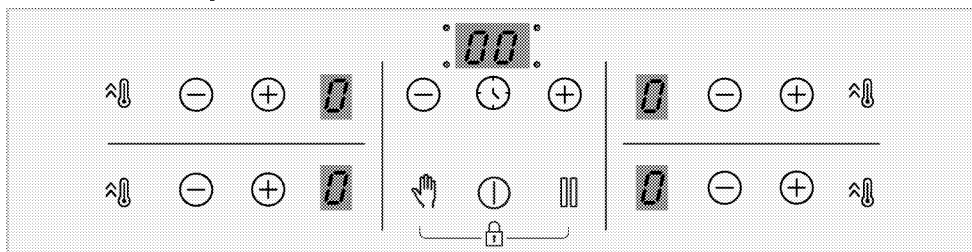

Nycklar

- ⓘ : På/av-tangent
- 🕒 : Timerknapp
- 🔥 : Snabbvärmningsknapp/Hög effektinställning (booster) knapp
- 👉 : Rengöringslås knapp
- ||| : Stoppknapp
- ⊕ : Öka nyckeln
- ⊖ : Minska tangenten

Symboler

- 🔒 : Knapplåssymbol

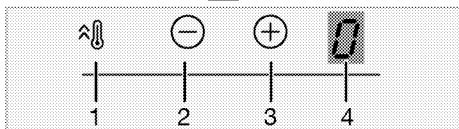
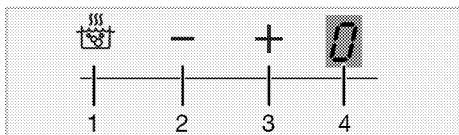

Matlagningszonens skärm

- 1 Snabbvärmingsknapp/Hög effektinställning (booster) knapp
- 2 Temperatur minskningsknapp
- 3 Temperatur ökningsknapp
- 4 Den relevanta matlagningszonens temperaturindikator

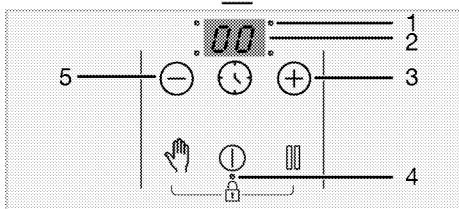
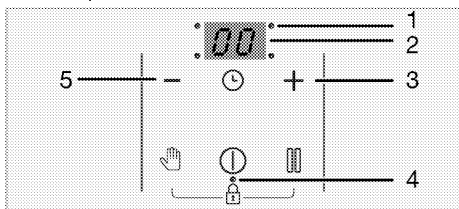

Timerindikator

- 1 Användningspunktens LED för timer
- 2 Timerindikator
- 3 Timer ökningsknapp
- 4 Användningspunktens LED för knapplås/barnlås
- 5 Timer minskningsknapp

Allmän information om kokplattan

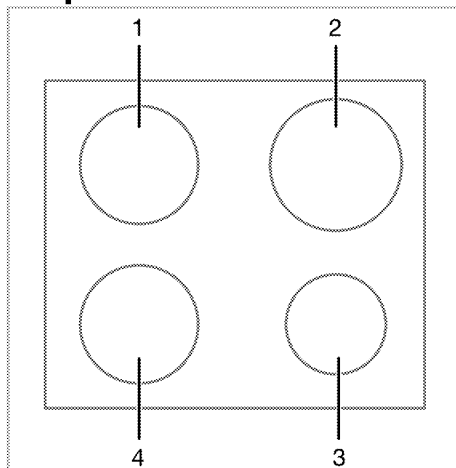

- 1 Bakre vänster - Induktionsmatlagingszon
- 2 Bakre höger - Induktionsmatlagingszon
- 3 Främre höger - Induktionsmatlagingszon
- 4 Främre vänster - Induktionsmatlagingszon

Tekniska specifikationer

Allmänna specifikationer

Produktens yttre dimensioner (höjd/bredd/djup)	52 mm*/580 mm/510 mm
Hobinstallationsdimensioner (bredd/djup)	560 (+2) mm /490 (+2) mm
Spänning / frekvens	1N ~ 220-240 V/ 2N ~ 380-415 V ~ 50 Hz
Kabeltyp och tvärsnitt som används/lämpar sig för användning i produkten	min. H05V2V2-F 5 x 1,5 mm ²
Totala strömförbrukning	max. 7200 W

Brännare

Bakre vänster	Induktionsmatlagingszon
Mått	180 mm
Makt	2000W / Booster: 2300 W
Främre vänster	Induktionsmatlagingszon
Mått	180 mm
Makt	2000W / Booster: 2300 W
Främre höger	Induktionsmatlagingszon
Mått	145 mm
Makt	1600 W / Booster: 1800 W
Bakre höger	Induktionsmatlagingszon
Mått	210 mm
Makt	2000 W / Booster: 2300 W

* Hällens höjd som anges i det tekniska bordet är produktens bastäckningshöjd.



Tekniska specifikationer kan ändras utan föregående meddelande för att förbättra produktens kvalitet.



Siffrorna i den här handboken är schematiska och kanske inte exakt matchar din produkt.



Värden som anges på produkttiketterna eller i den dokumentation som åtföljer den erhålls under laboratorieförhållanden i enlighet med relevanta standarder. Beroende på produktens drifts- och miljöförhållanden kan dessa värden variera.

4 Första användningen

Innan du börjar använda produkten rekommenderas följande i följande avsnitt.

Första rengöring

1. Ta bort allt förpackningsmaterial.
2. Torka av produktens ytor med en våt trasa eller svamp och torka med en trasa.

MÄRKER Ytan kan skadas av vissa rengöringsmedel. Använd inte aggressiva rengöringsmedel, skurpulver/-mjölk eller några vassa föremål under rengöring.

MÄRKER Doft och rök kan utvecklas under ett par timmar vid första användningen. Detta är normalt. Se till att rummet är välventilerat så att rök och lukt försvinner. Undvik direkt inandning av röken och den lukt som den sänder.

5 Så här använder du hällen

Allmän information om användning av kokplattan

Allmänna varningar

- Låt inte några objekt falla på ugnen. Även små föremål, så som saltkar, kan skada ugnen. Använd inte skadade ugnar. Vatten kan sippra igenom sprickorna och orsaka kortslutning. Om ytan är skadad på nåt sätt (t ex. synliga sprickor), stäng av säkringen först och ring sedan auktoriserad service för att koppla ur produkten för att minska risken för elchock.
- Använd inte obalanserade kastruller/pannor eller såna som kan välta lätt.
- Värm inte tomma kastruller/pannor. Kastrullen och produkten kan skadas.
- Stäng alltid av kokplattans brännare efter användning.
- Produkten skadas, om kokplattan används utan kastrull/panna. Stäng alltid av kokplattorna efter användning.
- Efter varje användning blir matlagningsytan het, så lägg inte plastkrukorna / kokkärlarna på matlagningsytan. Ta bort dylik material från ytan omedelbart.
- Lägg passlig mängd mat i kastrullen eller pannan. På detta sätt kan du förhindra maten från att koka över och undvika onödig rengöring.
- Placera inte kastrull- eller pannlock på brännare/zoner.
- Placera kastrullen centrerad över brännare/zon. Om du vill placera kastrullen på en annan brännare/zon, dra inte den mot önskad brännare, lyft upp den istället först och placera den sedan på en annan brännare.

Induktionshällens funktionsprincip

Induktionshällen är som en öppen krets. Kretsen slutförs när en gryta / kokkärl som är lämpliga för induktionskokning placeras på den och ett elektroniskt system under glasytan genererar ett magnetfält. Krukorna / kokkärlens metallbotten värms upp genom att ta energi från detta magnetfält. På detta sätt genereras inte värmen i kokplattans yta, utan direkt på kastrullen/pannan på den. Glasytan värms upp från värmen från kastrullen/pannan.

Fördelar med induktionskokning

Induktionshällar erbjuder några fördelar då värmen överförs direkt till kastrullen/pannan.

- Mat som kokar över bränns inte fast snabbt, då glasmatlagningsytan inte värms upp direkt. Rengöring av den är lättare.
- Tillagningen är snabbare, då värmen genereras direkt på kastrullen/pannan. Detta sparar tid och energi jämfört med andra typer av kokplattor.
- Då värmen ges direkt till kastrullen/pannan, uppstår ingen värmeförlust, och tillagningen blir effektivare.
- Det faktum att värmeöverföringen slutar och matlagningsytan inte värms direkt när kastrullen/pannan tas bort från matlagningsytan, ger en säkrare användning mot möjliga olyckor under matlagningen.

Säker användning:

- Välj inte höga värmenivåer när kastruller/pannor som inte fastnar, som belagts med lite olja eller används utan olja (teflon-typ).
- Använd inte glasmatlagningsytor som avställningsytor eller som skärbräda.

- Placera inte metallobjekt så som bestick eller lock på hällens yta. De kan bli extremt varma.
- Använd aldrig aluminiumfolie under matlagningen. Placera aldrig mat inslagen i aluminiumfolie på induktionshällen.
- Håll magnetiska föremål, så som kreditkort eller tejp på avstånd från kokplattan under användning.
- Om ugn finns under kokplattan och den används, kan kokplattans sensor minska matlagningsnivån eller stänga av kokplattan.
- Kokplattan har en automatisk avstängningssystem. Mer information om detta system finns i följande kapitel. Om emellertid kastruller med tunt botten används, kan dessa kastruller värmas upp snabbt och dess botten kan smälta och skada matlagningsytan och produkten innan den automatiska avstängningssystemet aktiveras.

Kastruller/pannor

Man ska använda ferromagnetiska, kvalitetskastruller/-pannor, som är utrustade med etikett eller varning, om att den lämpar sig bara för induktionsmatlagning. Generellt sett ger högre järninnehåll i kastruller/pannor bättre prestation. Kockärlens / kockkärlens basdiameter ska matcha induktionszonen. Föreslagna storlekar är presenterade nedan.

Lämpliga kastruller/pannor:

- Gjutjärnskastruller/-pannor
- Emailjerade kastruller/pannor
- Stål och rostfria stålkastruller/pannor
Med märkning eller varning om lämplighet för induktionsmatlagning).

Olämpliga kastruller/pannor:

- Aluminiumkastruller/-pannor
- Kopparkastruller/-pannor

- Mässingskastruller/-pannor
- Glaskastruller/-pannor
- Lergods
- Keramiska och porslin

Rekommendationer:

- Använd bara kastruller/pannor med platt botten. Använd inte kastruller/pannor med konvex eller konkav botten.

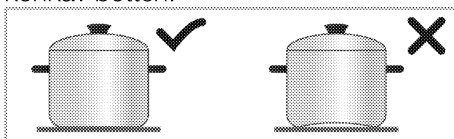

- Använd bara kastruller/pannor med tjock, behandlad botten. Om kastruller med tunt botten används, kan dessa kastruller värmas upp snabbt och dess botten kan smälta och skada matlagningsytan och produkten innan den automatiska avstängningssystemet aktiveras. Vassa kanter kan skrapa ytan.

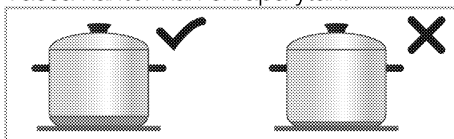

- Vissa kastrullers/pannors botten har mindre ferromagnetisk fält än dess verkliga diameter. Bara denna område värms av kokplattan. Värmen fördelas därmed inte jämnt och matlagningseffekten försämras. Dessutom detekterar kanske inte större induktionshållar dessa kastruller/pannor. Därför ska kokplattan väljas enligt den ferromagnetiska fältets storlek.

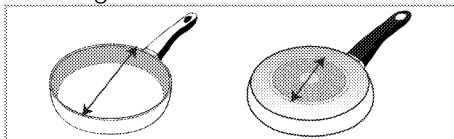

- Vissa kastrullers/pannors botten kan innehålla icke-ferromagnetiska

material, så som aluminium. Dessa kastruller/pannor värms inte tillräckligt eller induktionshällen detekterar inte dessa alls. I vissa fall kan en dålig kastrullers/pannors visas.

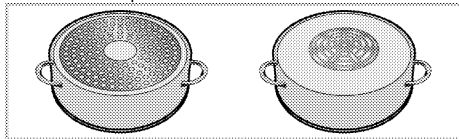

större kokzon användas. Att använda en större kokzon orsakar inte slöseri med energi på induktionshällar, eftersom värmen bara skapas i det aktuella grytområdet.

Test av kastruller/pannor

Testa om kastrullen lämpar sig för användning med induktionshäll på följande sätt.

1. Den är kompatibel, om kastrullens botten kan hålla en magnet.
2. Den är kompatibel, om "L" inte blinkar när kastrullen placeras på induktionshällen och kokplattan slås på.

Rekommendationer för kastrull-/pannstorlek

Matlagningens zonen diameter - mm	Kastrullens diameter - mm
145	min. 100 - max 145
180	min. 100 - max 180
210	min. 140 - max 210
240	min. 140 - max 240
280	min. 125 - max 280
320	min. 125 - max 320
Matlagningsszon med bred (flexi) yta	bredd 230 - längd 390

Detektering av kastruller/pannor av induktionshällen beror på den ferromagnetiska diametern och materialet i kastrullens/pannans botten. För att försäkra kastrullens/pannans detektering och uppnå effektiv matlagning, ska kastrull/panna väljas enligt kokplattans storlek. Kastrull-/pannstorlek som rekommenderas för kokplattans storlek har presenterats ovan.

Kokbeteendet kan variera beroende på grytans typer, grytans storlek och kokzonens storlek. För ett mer homogent kokbeteende kan en stegvis

Kontrollpanel

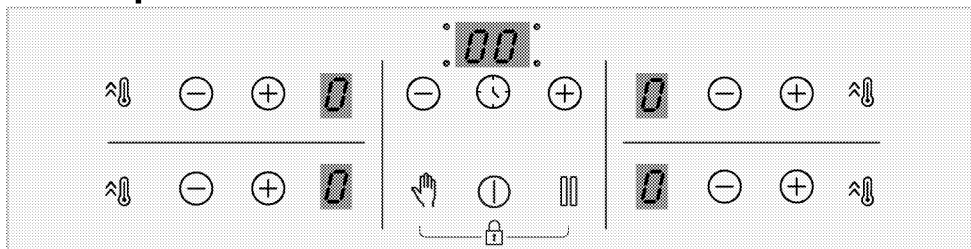

Nycklar

- ⏻ : På/av-tangent
- 🕒 : Timerknapp
- 🔥 : Snabbvärmingsknapp/Hög effektinställning (booster) knapp
- 👤 : Rengöringslås knapp
- ⏹ : Stoppknapp
- ⊕ : Öka nyckeln
- ⊖ : Minska tangenten

Symboler

- 🔒 : Knapplåssymbol

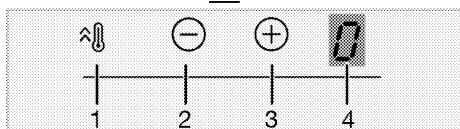
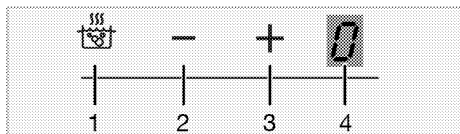

Matlagningszonens skärm

- 1 Snabbvärmingsknapp/Hög effektinställning (booster) knapp
- 2 Temperatur minskningsknapp
- 3 Temperatur ökningsknapp
- 4 Den relevanta matlagningszonens temperaturindikator

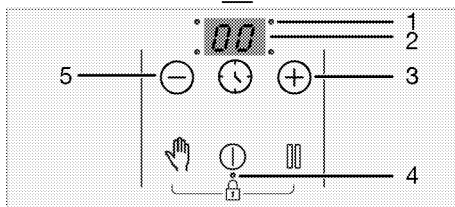
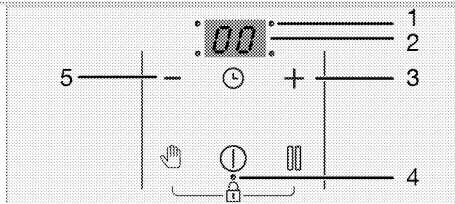

Timerindikator

- 1 Användningspunktens LED för timer
- 2 Timerindikator
- 3 Timer ökningsknapp
- 4 Användningspunktens LED för knapplås/barnlås
- 5 Timer minskningsknapp

Generella varningar för kontrollpanelen

i Den här produkten styrs med en pekkontrollspanel. Varje åtgärd du gör på touchpanelen bekräftas med en ljudsignal.

i Håll alltid kontrollpanelen ren och torr. Fuktiga och smutsiga ytor kan orsaka problem med funktionerna.

i Om ingen användning sker inom 10 sekunder återgår hällen automatiskt till standby-läge.

i Om ingen knapp trycks ner under en längre tid kommer hällen av säkerhetsskäl automatiskt att slås av.

Slå på hällen:

1. Slå på hällen genom att trycka på \ominus -knappen.

"0" visas på alla plattors displayer.

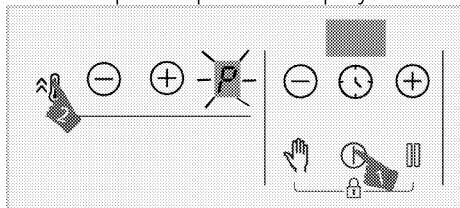

Slå av tillagningszonerna:

En aktiv tillagningszon kan stängas av på 3 olika sätt:

1. Genom att trycka på \ominus -knappen

Tryck på knappen \ominus .

2. Genom att temperaturen faller till nivå "0";

Du kan stänga av tillagningszonen

genom att justera

temperaturinställningen till "0" läget.

3. Genom att använda

avstängningsfunktionen på

timerläget för vald tillagningszon;

När tiden är över kommer timern att stänga av tillagningszonen som är

kopplad till den. "0" eller "00" kommer att visas på relevant display.

Dessutom hörs ett ljudalarm när tiden är över. Tryck på valfri knapp på kontrollpanelen för att tysta ljudarmet.

4. Genom att trycka på zon \ominus/\oplus -knapparna samtidigt för den önskade tillagningszonen;

Du kan stänga av den aktuella tillagningszonen genom att trycka på \ominus/\oplus -knapparna samtidigt.

i Om symbolen "H" eller "h" är tänd när hällen stängts av innebär det att tillagningszonen fortfarande är varm. Vidrör inte tillagningszonerna.

Restvärmeindikator

Om symbolen "H" blinkar på displayen för tillagningszonen innebär det att kokplattan fortfarande kan vara varm och kan användas för att hålla en liten mängd mat varm. Den här symbolen omvandlas snart till symbolen "h" som står för mindre het.

i När strömmen stängs av tänds inte restvärmeindikatorn och användaren varnas inte för heta tillagningszoner.

Justera temperaturnivån

1. Slå på hällen genom att trycka på \ominus -knappen.

2. Justera önskad temperatur genom att trycka på zon \ominus/\oplus -knapparna.

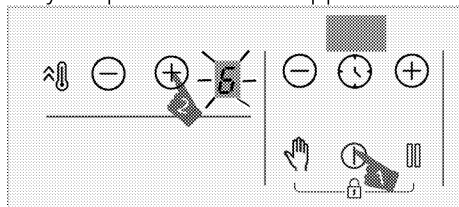



» Den relevanta tillagningszonen kommer att fungera på temperaturnivån som är inställd.

i Den yttre delen av tillagningszonen (av induktionshällstyp) på 280 mm (om produkten är utrustad med en sådan) aktiveras endast om en kastrull stor nog att täcka tillagningszonen placeras på tillagningszonen och temperaturen är satt till en nivå högre än 8.

Högeffektinställning (SNABBSTART)

Använd dig av snabbstartsfunktionen för en snabb uppvärmning. Denna funktion är inte avsedd att användas vid en längre koktid. Snabbstartsfunktionen finns inte alltid tillgänglig på alla plattor.

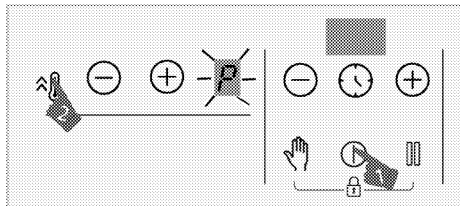

Välja högeffektinställning (SNABBSTART):

1. Slå på hällen genom att trycka på -knappen.
2. Tryck på knappen  för den aktuella zonen.



» Den valda tillagningszonen går på maximal effekt och "P"-symbolen kommer synas på tillagningszonens display. Plattan slår av snabbstartsfunktionen och fortsätter att vara påslagen på läge "9".

Stänga av högeffektinställning (SNABBSTART) i förtid:

Du kan också slå av snabbuppvärmningsfunktionen genom att trycka på knappen  eller  när du vill. Plattan slår av snabbstartsfunktionen och fortsätter att vara påslagen på läge "9".

Arbetsprincip med 2 zoner som ligger i samma vertikala riktning:

Om en zon är inställd på booster-nivå och den andra zonen, som ligger i samma vertikala riktning är inställd på större än nivå 6 (7, 8 och 9), sjunker den första zonen till nivå 9 och den andra zonen kan ställas in större än nivå 6 (7, 8 och 9). Om den andra zonen är inställd på booster-nivå, kommer första zonen falla till nivå 6.

Rengöringslås

Rengöringslåset förhindrar användning av alla knappar på kontrollpanelen i 20 sekunder medan hällen är på för att göra det möjligt att snabbt rengöra hällen. Produkten drar ingen ström under den här perioden.

Aktivera rengöringslåset

1. Tryck och håll in knappen  tills en enkel ljudsignal hörs när en tillagningszon slås på.

En nedräkning som börjar på 20 visas på timerdisplayen på hällen. Ingen av knapparna på kontrollpanelen fungerar under den här tiden förutom .

Inaktivera rengöringslåset

Du behöver inte trycka på någon knapp för att avaktivera rengöringslåset. Hällen avger en ljudsignal efter 20 sekunder och rengöringslåset avaktiveras automatiskt.

i Om du vill inaktivera rengöringslåset tidigare ska du trycka och hålla ned knappen  tills två signalljud hörs.

Barnlås

När tillagningszonerna är avslagna kan du skydda hällen med barnlåset för att förhindra att barn slår på tillagningszonerna. Du kan aktivera eller avaktivera barnlåset endast när tillagningszoner är avstängda (i vänteläge).



Aktivera barnlåset

1. Tryck och håll in knapparna  och  samtidigt tills **en enkel ljudsignal** hörs när hällen är i standby-läge.

Barnlåset kommer att aktiveras. "L" kommer att visas på alla plattors display en stund och decimaltecknet för -tangenten kommer slås på.

i Om någon knapp trycks in när barnlåsfunktionen är aktiv hörs två ljudsignaler och "L"-knappen blinkar på alla tillagningszoner display.

Inaktivera barnlåset

1. Tryck och håll in knapparna  och  samtidigt tills **två ljudsignaler** hörs när barnlåset är aktivt.



» Barnlåsfunktionen kommer att inaktiveras. "L" visas på displayen för alla tillagningszoner och indikatorn för -knappen släcks.



Knapplås

Du kan aktivera knapplåset för att undvika att förhindra att funktionerna ändras av misstag när hällen används.



i Knapplåset kommer att avbrytas i händelse av strömavbrott.

Aktivera knapplåset

1. Tryck och håll in knapparna  och  samtidigt tills **en enkel ljudsignal** hörs. Knapplåset kommer aktiveras och decimalpunkten för knappen  kommer slås på efter blinkningarna.

i Du kan bara aktivera knapplåset i användningsläge. När knapplåset aktiveras blir bara knappen  funktionsduglig. När du trycker på någon annan knapp börjar decimalpunkten för knappen  att blinka för att indikera att knapplåset är aktivt. Om du stänger av hällen när knapparna är låsta, måste du avaktivera knapplåset för att kunna slå på hällen igen. När du trycker på någon knapp utan att inaktivera knapplåset kommer "L" att blinka för alla tillagningszoner för att indikera att knapplåset är aktivt. Inaktivera knapplåset för att slå på hällen.

Inaktivera knapplåset



1. Tryck och håll in knapparna  och  samtidigt tills **två ljudsignaler** hörs när knapplåset är aktivt.

» Ljuset för knappen  stängs av och kontrollpanelen låses upp.

Timerfunktion

Denna funktion gör det lättare för dig att laga mat. Du kommer inte att behöva titta på hällen under hela tillagningstiden. Tillagningszonen stängs av automatiskt i slutet av den tidsperiod du har ställt in.

Aktivera timern

1. Slå på hällen genom att trycka på -knappen.
2. Justera önskad temperatur genom att trycka på zon-/-knapparna.

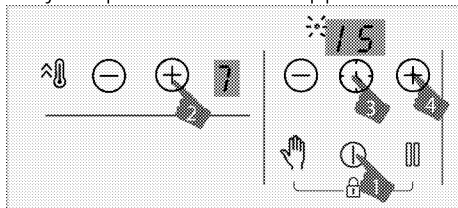

3. Aktivera timern genom att trycka på -knappen. "00"-symbol och

decimalpunkt för vald zon kommer blinka på timerdisplayen.

4. Ställ in önskad period genom att trycka på \ominus/\oplus -knapparna.
5. Inställningen kommer att aktiveras efter 10 sekunder. Decimalpunkt för vald zon kommer blinka på timerdisplayen.
6. Upprepa åtgärderna ovan för andra tillagningszoner för vilka du vill ställa in timern.

i Om mer än ett timervärde är inställt på olika zoner, visas zontimern som har minsta timervärde på timerdisplayen och decimalpunkten för den zonen blinkar. Decimalpunkterna för de andra zonerna lyser kontinuerligt.

i Du kan se resterande tillagningstid genom att trycka på ⌚ -knappen för alla tillagningszoner. För varje tryck kommer olika zontimervärden visas. Slutligen visas det minsta timervärdet igen.

i Timer kan inte ställas in utan att välja tillagningszon och dess temperaturvärde

i Timern kan bara ställas in för plattor som redan är påslagna.

Inaktivera timern

När den inställda tidsperioden är slut, kommer hällen att stängas av automatiskt och den kommer att ge ett signalljud. Tryck på valfri knapp för att tysta ljudsignalen. Om du inte trycker på någon knapp avbryts signalljudet efter några minuter.

Inaktivera timers tidigare

Om du slår av timern tidigare fortsätter hällen arbeta med den inställda temperaturen tills den stängs av. Du kan avaktivera timern tidigare på två olika sätt:

Inaktivera timern för den aktuella zonen genom att låta värdet falla ned till "00":

1. Tryck på timerns \ominus/\oplus -knappar tills "00" visas på displayen för den tillagningszon för vilken timern är påslagen.
» Decimalpunktsymbolen för den relaterade zonen slås av permanent och timern avbryts.

Inaktivera timern för den aktuella zonen genom att röra den aktuella zonen \ominus/\oplus -knappar samtidigt:

1. Tryck på den aktuella zonen \ominus/\oplus -knappar samtidigt.
» Decimalpunktsymbolen för den relaterade zonen slås av permanent och timern avbryts.

i Efter detta steg kommer temperaturnivån för aktuell zon vara "0" även med timernivån.

Stoppfunktion

Du kan minska drifttemperaturnivån för tillagningszonerna till minsta nivå (nivå 1) med hjälp av denna funktion.

i Om timern ställs in för valfri platta kommer den att fortsätta arbeta under stoppet.

1. Tryck på ⏏ -knappen när någon tillagningszon är påslagen.

Alla aktiva tillagningszoner kommer fungera på miniminivå (nivå 1). "□"-symbolen kommer synas på displayen för de aktiva tillagningszonerna.

2. Tryck på ⏏ -knappen igen för att köra om alla plattor med de tidigare inställningarna.

Effekthanteringsfunktion







Apparaten är utrustad med effekthanteringsfunktion. Du kan justera den totala effekten kokplattan utnyttjar med denna funktion.

Effekthanteringsfunktionen har 8 nivåer till förfogande.



Effekthanteringsfunktion -
Totaleffektsnivåer som kan ställas in

Effekthanteringsfunktionen skärmindikator	Totaleffekt
25	2,5 kW
30	3 kW
36	3,6 kW
44	4,4 kW
54	5,4 kW
57	5,7 kW
67	6,7 kW
72	7,2 kW

Ändra totaleffekten:

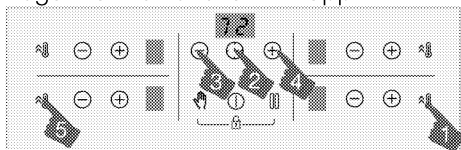
1. Slå på kokplattan genom att trycka på  knappen. Stäng av kokplattan genom att trycka på  knappen igen.
2. Tryck sedan på respektive  knapp på höger främre zon,  knapp, timer  knapp, timer  knapp och till slut höger främre zonen .



3. Inställd effekthanteringsnivå visas i timerskärmen.
4. Tryck på  knappen för att byta nivå och ställ in önskad totaleffektsvärde.
5. Bekräfta inställning genom att trycka på  knappen och stäng av kokplattan. Inställd totaleffektsvärde aktiveras.

-  Temperaturnivåerna som getts kokplattan kan variera enligt inställd totaleffektsnivå. Temperaturnivån som ges till kokplattan reduceras automatiskt enligt effektinställningen som kokplattan utför. Detta är inte ett fel.

-  Om annan knapp än i den specificerade sekvensen trycks in när effektnivån ändras, kan inte inställningen göras. Inställningen måste börjas om från steg ett.

Använda induktionsplattorna på ett säkert och effektivt sätt

Funktionsprincip: Induktionshällen värmer direkt kokkärlet som en principfunktion. Därför har den en hel del fördelar jämfört med andra typer av hällar. Den arbetar effektivare och hällens yta är svalare.

Din induktionshäll är utrustad med ett överlägset säkerhetssystem som ger dig maximal användarsäkerhet.

-  Hällen kan utrustas med induktionsplattor med en diameter på 145, 180, 210 och 280 mm beroende på modell. Tack vare induktionsfunktionen känner varje tillagningszon av varje kärl som placeras på den. Energin genereras bara på de ställen där kärlet kommer i kontakt med plattan och därmed minimeras energiförbrukningen.

-  Produkten kan starta stopp när den arbetar i nivåer från 1 till 7, särskilt med köksredskap med liten diameter och när vattenolja är liten. Detta är inte ett fel.

Automatisk avstängningssystem

Hällen har en automatisk avstängningssystem. Om en eller flera matlagningszoner är på, stängs matlagningszonen av automatiskt efter en viss tid (se tabell-1). Om kokplattan har en timer, stängs även timerskärmen av.

Tidsgränsen för automatisk avstängning beror på vald temperaturnivå.

Maximianvändningsperiod används för denna temperaturnivå.

Matlagningszonen kan användas igen, efter att den stängts av automatiskt, som beskrivits ovan.

Tabell -1 Automatiska avstängningsperioder

Temperaturnivå	Automatiska avstängningsperioder - timmar
0	0
1	6
2	6
3	5
4	5
5	4
6	1,5
7	1,5
8	1,5
9	30 minuter
P (Snabbstart)	10 minuter (*)
(*) Hällen kommer sänkas till nivå 9 efter 10 minuter	

Överhettningsskydd

Hällen är utrustad med sensorer som säkerställer skydd mot överhettning. Följande måste beaktas vid överhettning:



- Den använda tillagningszonen kan stängas av.
- Den valda nivån kan falla till nivå 7 från en högre nivå.

Säkerhetssystem för överkokning

Hällen är utrustad med ett säkerhetssystem för överkokning. Om det är något som kokar över på kontrollpanelen stänger systemet av strömmen omedelbart och slår av hällen. "E" lyser som varning på indikatorn under tiden.

Exakt ströminställning

Induktionshällen reagerar direkt som användningsprincip. Den ändrar effektinställningarna mycket snabbt. Alltså kan du undvika att ett kokkärl (innehållande vatten, mjölk eller dylikt) kokar över även när det är på väg att göra det.

-  Om ytan på pekkontrollpanelen är exponerad för stora mängder ångor kan hela kontrollsystemet avaktiveras och avge felsignaler.
-  Håll ytan på pekkontrollpanelen ren. Felaktig användning kan observeras.

6 Allmän information om matlagning

I det här avsnittet beskrivs tips om hur du lagar och lagar mat.

Allmänna varningar om matlagning på kokplattan

- Fyll aldrig pannan mer än en tredje del med olja. Lämna inte oljan att värmas utan uppsikt. Het olja kan vara en brandfara. Släck aldrig möjlig brand med vatten! Om oljan tänds, täck lågan med en blöt täcke eller annan tyg. Stäng ugnen och kontakta brandkåren när det är säkert att göra så.
- Ta bort överflödigt vatten från maten och lägg den i den varma oljan försiktigt. Tina fryst mat innan tillagning.
- När du värmer olja, se till att krukans du använder är torr och håll locket öppet.
- Se rekommendationer om matlagning och energibesparing i sektionen "Miljöinstruktioner".
- Tillagningstemperatur- och tidsvärdena för livsmedel kan variera beroende på recept och mängd. Därför anges dessa värden som intervall.

7 Underhåll och rengöring

Allmän rengöringsinformation

⚠ Allmänna varningar

- Vänta tills produkten svalnat innan du rengör produkten. Heta ytor kan orsaka brännskador!
- Applicera inte rengöringsmedlet direkt på heta ytor. Detta kan orsaka permanenta fläckar.
- Enheten ska rengöras och torkas grundligt efter varje användning. Således rengörs matrester lätt och dessa rester förhindras från att brännas när produkten används igen senare. Således förlängs produktens användningstid och återkommande problem kan undvikas.
- Använd inte ångrengöring produkter för rengöring.
- Vissa rengöringsmedel eller tvättmedel kan skada ytan. Använd inte slipmedel, rengöringspulver, rengöringskrämer, kalkbortagningsmedel eller vassa föremål under rengöring.
- Inga speciella rengöringsmedel behövs för rengöring efter varje användning. Rengör produkten med diskmedel, varmt vatten och en mjuk trasa eller svamp och torka den med en torr mikrofibertrasa.
- Var noga med att helt torka av eventuell kvarvarande vätska efter rengöring och rengör omedelbart all mat som stänker runt under tillagningen.
- Tvätta inte nån av apparatens delar i diskmaskin.

Angående kokplatta:

- Surt smuts, så som mjölk, tomatsås och olja kan orsaka permanenta fläckar på kokplattan och brännarens

delar. Ta bort spilld vätska omedelbart när kokplattan har svalnat.

Inox och rostfria ytor

- Använd inte syra eller klorhaltiga rengöringsmedel för att rengöra rostfria ytor eller inoxytor och handtag.
- Rostfria och inoxytornas färg kan ändras med tiden. Det är normalt. Rengör efter varje användning med för rostfria eller inoxytor lämplig rengöringsmedel.
- Rengör med en mjuk tvålduk och för inoxytor lämplig flytande (icke-repor) rengöringsmedel, var noga med att torka i en riktning.
- Ta bort kalk-, olje-, stärkelse- och protein fläckar på inox-rostfria och glasytorna omedelbart utan att vänta. Fläckar kan rosta under långa tidsperioder.

Glasytor

- Vid rengöring av glasytor ska du inte använda hårda metallskrapor och slipande rengöringsmaterial. De kan skada glasytan.
- Rengör produkten med diskmedel, varmt vatten och en för glasytor lämplig mikrofibertrasa och torka den med en torr mikrofibertrasa.
- Om det finns kvarvarande rengöringsmedel efter rengöring, torka av det med kallt vatten och torka det med en ren och torr mikrofibertrasa. Rester av rester av resthalter av resthalter kan skada glasytan nästa gång.
- De uttorkade återstoden på glasytan får under inga omständigheter skalas av med tandade knivar, stålull eller liknande verktyg.
- Du kan ta bort kalciumfläckar (gula fläckar) på glasytan med kommersiellt tillgängliga avkalkningsmedel, med ett

avkalkningsmedel som ättika eller citronsaft.

- Om ytan är kraftigt nedsmutsad, applicera rengöringsmedel på fläcken med en svamp och vänta länge på att den ska fungera korrekt. Rengör sedan glasytan med en våt trasa.
- Missfärgningar och fläckar på glasytan är normala och inte defekter.

Plastdelar och målade ytor

- Rengör plastdelar och målade ytor med diskmedel, varmt vatten och en mjuk trasa eller svamp och torka dem med en torr trasa.
- Använd inte hårdmetallskrapor och slipande rengöringsmedel. Det kan skada ytorna.
- Kontrollera, att produktens komponenters skarvar inte lämnas våta och med rengöringsmedelsrester. Annars kan rost uppstå i dessa skarvar rosta.

Rengöring av kokplattan

Glasmatlagningsyta

Följ glasytans rengöringsinstruktioner i "Allmän rengöringsinformation" sektionen för rengöring av kokplattans glasyta. I speciella fall kan du följa rengöringsinstruktionerna nedan.

- Sockerbaserad mat, så som chokladsås, stärkelse och sirap ska

tas bort omedelbart utan att vänta att ytan svalnar. Annars kan glasmatlagningsytan skadas permanent.

- Använd inte rengöringsmedel till rengöring när kokplattan är het, annars kan permanenta fläckar bildas.

Rengöring av kontrollpanelen

- Vid rengöring av kontrollpanelerna med kontrollratt, ska du torka av panelen och rattarna med en fuktig mjuk trasa och torka sedan med en torr trasa. Ta inte bort rattarna och packningarna under för att rengöra panelen. Kontrollpanelen och rattarna kan bli skadade.
- När inox-panelerna med kontrollratt rengörs, använd inte inox-rengöringsmedel runt rattarna. Märkningarna runt rattarna kan försvinna.
- Rengör berörings kontrollpanelerna med en fuktig mjuk trasa och torka med en torr trasa. Om produkten har en nyckellås funktion ställer du in nyckellåset innan du rengör kontrollpanelen. Annars kan felaktig identifiering uppstå på tangenterna.

8 Felsökning

Kontakta auktoriserad serviceagent eller tekniker med licens eller återförsäljaren där du köpte produkten om problemet inte kan avhjälpas trots att du har genomfört instruktionerna i det här avsnittet. Försök aldrig själv reparera en defekt produkt.

Produkten fungerar inte.

- Huvudsäkringens är defekt eller har utlösts. >>> *Kontrollera säkringar i säkringsskåpet. Byt ut eller återställ vid behov.*
- Produkten är inte ansluten till (jordat) uttag. >>> *Kontrollera stickkontakten.*
- Knappar/vred/tangenter på kontrollpanelen fungerar inte. >>> *Om produkten är utrustad med funktionen knapplås kan det vara aktiverat. Inaktivera det.*
- Om skärmen inte tänds när du slår på spishällen igen. >>> *Koppla bort apparaten vid strömbrytaren. Vänta i minst 20 sekunder och anslut den sedan igen.*
- Skyddet mot överhettning är aktivt. >>> *Tillåt spishällen att svalna.*
- Kockkäret är inte lämpligt. >>> *Kolla din gryta.*

symbolen visas på matlagningsszonens skärm.

- Du har inte placerat grytan i den aktiva matlagningsszonen. >>> **Kontrollera om det finns en gryta i matlagningsszonen.**
- Din gryta är inte anpassad för matlagning på induktionsplattor. >>> *Kontrollera att kockkaret är kompatibelt med induktionshällen.*
- Kockkaret är inte centrerat korrekt eller bottenytan på grytan är inte tillräckligt bred för matlagningsszonen. >>> *Välj en gryta som är tillräckligt bred och centrera den i matlagningsszonen ordentligt.*
- Kockkaret eller matlagningsszonen är överhettad. >>> *Tillåt dem att svalna.*

Vald matlagningsszon stängs plötsligt av under användning.

- Matlagningstiden för den valda matlagningsszonen kan vara över. >>> *Du kan ställa in en ny matlagningstid eller avsluta matlagningen.*
- Skyddet mot överhettning är aktivt. >>> *Tillåt spishällen att svalna.*
- Ett objekt kanske täcker pekkontrollpanelen. >>> *Ta bort objektet på panelen.*

Grytan blir inte varm även om matlagningsszonen är på.

- Din gryta är inte anpassad för matlagning på induktionsplattor. >>> *Kontrollera att kockkaret är kompatibelt med induktionshällen.*
- Kockkaret är inte centrerat korrekt eller bottenytan på grytan är inte tillräckligt bred för matlagningsszonen. >>> *Välj en gryta som är tillräckligt bred och centrera den i matlagningsszonen ordentligt.*

Kylfläkten fortsätter att vara igång även om spishällen är avstängd.

- Detta är inget fel. Kylfläkten fortsätter att vara igång tills elektroniken i spishällen svalnar till en lämplig temperatur.

Ljud från kokplattan under matlagning

Ljud kan höras från kokplattan under användning. Dessa ljud beror på kokkärlets komposition. Dessa ljud är normala, de betyder inte att det finns något fel och är en del av induktionsteknologin.

Möjliga ljud och deras orsaker

- **Fläktljud:** Kokplattan är utrustad med en fläkt, som aktiveras automatiskt enligt apparatens temperatur. Fläkten har olika funktionsnivåer och fungerar med dessa enligt temperaturen.
- **Lågt surr, så som ljudet från en transformator.** Detta beror på induktionsteknologins natur. När värme överförs direkt i kokkärlets botten, kan detta surrljud höras beroende på kokkärlets material. Därför kan olika ljud höras från olika kokkärl.
- **Sprakande:** Orsaken till detta är strukturen och materialet i kokkärlets botten. Sprakande kan höras, om kokkärllet är tillverkad av flera lager av olika material.
- **Vinande:** Ett vinande kan höras, när två matlagningzoner på kokplattans samma sida används med olika matlagningnivåer.

Felkoder/orsaker och möjliga åtgärder

Felkoder	Felets orsaker	Möjliga åtgärder
E 22 E 26	Induktionshällen överhettad.	Stäng av induktionshällen och låt den svalna. Felet är åtgärdad, när hällens temperatur sjunker under gränsvärdena.
E 46	En eller flera knappar har tryckt i över 10 sekunder. Ett föremål har lämnats på kontrollpanelen eller kontrollen är utsatt för ånga.	Problemet löses genom att ta bort handen från hällen. Problemet löses när kontrollpanelen rengörs.
E 47	En olämplig kastrull används till matlagning.	Felet åtgärdas, när för induktionsmatlagning lämplig kastrull används.
E 1 - E 15	Kommunikationsfel i induktionshällen.	Stäng av induktionshällen och använd den igen efter 30 sekunder. Kontakta auktoriserad återförsäljare, om problemet kvarstår.
E 16 - E 21	Fel i temperatursensorn i induktionshällen.	Stäng av induktionshällen och använd den igen efter 30 sekunder. Kontakta auktoriserad återförsäljare, om problemet kvarstår.

Felkoder	Fellets orsaker	Möjliga åtgärder
E 23 E 24	Programfel i induktionshällen.	Stäng av induktionshällen och använd den igen efter 30 sekunder. Kontakta auktoriserad återförsäljare, om problemet kvarstår.
E 25	Fläktens funktionsfel i induktionshällen.	Stäng av induktionshällen och använd den igen efter 30 sekunder. Kontakta auktoriserad återförsäljare, om problemet kvarstår.
E 31 - E 45	Elektronikkortets hårdvarufel i induktionshällen.	Stäng av induktionshällen och använd den igen efter 30 sekunder. Kontakta auktoriserad återförsäljare, om problemet kvarstår.
E 48 E 49 E 51	Sensorfel i induktionshällen.	Sensorenheten ska vara kompatibel med användningsförhållandena. Kontakta auktoriserad återförsäljare, om problemet kvarstår.
E 52 - E 57	Hög temperatur fel i induktionshällen.	Stäng av induktionshällen och låt den svalna. Felet är åtgärdad, när sensorns temperatur sjunker under gränsvärdena. Kontakta auktoriserad återförsäljare, om problemet kvarstår.



Table de cuisson encastrable

Manuel d'utilisation

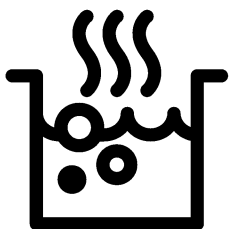

FR

Chère cliente, cher client,

Veillez lire ce mode d'emploi avant d'utiliser l'appareil.

Beko Nous vous remercions d'avoir choisi le produit. Nous voulons que votre appareil de haute qualité et doté d'une technologie de pointe vous offre une efficacité optimale. Pour ce faire, lisez attentivement ce manuel et tout autre document fourni avant d'utiliser l'appareil et conservez-les comme référence. Si vous donnez l'appareil à quelqu'un d'autre, donnez également le manuel. Suivez les instructions en prenant en compte toutes les informations et avertissements figurant dans le manuel d'utilisation. Tenez compte de toutes les informations et de tous les avertissements figurant dans le manuel d'utilisation. Ainsi, vous vous protégerez, vous et votre produit, contre les dangers qui peuvent survenir.

Conservez le manuel d'utilisation. Si vous donnez l'appareil à quelqu'un d'autre, donnez également le manuel.

Le manuel d'utilisation comporte les symboles suivants :



Danger pouvant entraîner la mort ou des blessures.

REMARQUE Danger pouvant entraîner des dommages matériels à l'appareil ou à son environnement.



Danger pouvant entraîner des brûlures par contact avec des surfaces chaudes.



Informations importantes et conseils d'utilisation utiles.



Lisez le manuel d'utilisation.



Arçelik A.Ş.
Karaağaç caddesi No:2-6
34445 Sütlüce/Istanbul/TURKEY

1 Consignes de sécurité 4

Objectif de l'utilisation	4
Sécurité des enfants, des personnes vulnérables et des animaux domestiques	4
Sécurité électrique.....	5
Sécurité des transports.....	6
Sécurité pendant l'installation	6
Sécurité d'utilisation	7
Alertes de température	7
Utilisation des accessoires	8
Consignes de sécurité relatives à la cuisson8	
Induction	8
Sécurité relative à l'entretien et au nettoyage	9

2 Instructions relatives à l'environnement 10

Règlement sur les déchets.....	10
Conformité avec la directive DEEE et mise au rebut des déchets	10
Elimination des emballages	10
Recommandations pour économiser l'énergie	10

3 Votre appareil 11

Présentation de l'appareil.....	11
Présentation et utilisation du panneau de commande de l'appareil	11
Bouton de commande de la table de cuisson.	11
Informations générales sur la table de cuisson	12
Caractéristiques techniques	13

4 Première utilisation 14

Premier nettoyage	14
-------------------------	----

5 Utilisation de la table de cuisson 15

Informations générales sur l'utilisation de la table de cuisson.....	15
Panneau de commande.....	18

6 Informations générales sur la cuisson 26

Avertissements généraux sur la cuisson avec la table de cuisson	26
---	----

7 Maintenance et entretien 27

Consignes de nettoyage générales	27
Nettoyage de la table de cuisson	28
Nettoyage du panneau de commande	28

8 Dépannage 30

1 Consignes de sécurité

- Cette section comprend les consignes de sécurité nécessaires à la prévention des risques de blessures physiques ou de dommage matériel.
- Si l'appareil est remis à une autre personne ou utilisé en seconde main, le manuel d'utilisation, les étiquettes de l'appareil, les autres documents et accessoires pertinents doivent être également être remis.
- Notre société ne saurait être tenue responsable des dommages qui pourraient résulter du non-respect de ces instructions.
- Le non-respect de ces instructions entraîne l'annulation de toute garantie.
- ⚠️ Faites toujours effectuer les travaux d'installation et de réparation par le fabricant, le service autorisé ou une personne désignée par l'importateur.
- ⚠️ Utilisez uniquement des pièces et accessoires d'origine.
- ⚠️ N'essayez pas de réparer ou de remplacer les pièces

de l'appareil sauf si cela est clairement spécifié dans le manuel d'utilisation.

- ⚠️ N'effectuez pas de modifications techniques sur l'appareil.

⚠️ Objectif de l'utilisation

- Ce produit est conçu pour un usage domestique. Il n'est donc pas destiné à un usage commercial.
- N'utilisez pas l'appareil dans les jardins, les balcons ou autres environnements extérieurs. L'appareil est destiné à être utilisé dans les cuisines du ménage et du personnel dans les magasins, bureaux et autres environnements de travail.
- **AVERTISSEMENT** : Cet appareil doit être utilisé pour la cuisine uniquement. Il ne devrait pas être utilisé à d'autres fins comme le chauffage d'une pièce.

⚠️ Sécurité des enfants, des personnes vulnérables et des animaux domestiques

- Cet appareil peut être utilisé par des enfants de 8 ans et plus et par des personnes

- dont les aptitudes physiques, sensorielles ou mentales sont sous-développées, ou qui manquent d'expérience et de connaissances, à condition qu'ils soient encadrés ou formés à l'utilisation sécuritaire et aux dangers de l'appareil.
- Les enfants ne doivent pas jouer avec l'appareil. Ne laissez pas les enfants effectuer le nettoyage et l'entretien de l'appareil, à moins qu'ils soient sous surveillance.
 - Cet appareil ne doit pas être utilisé par des personnes ayant des capacités physiques, sensorielles ou mentales limitées (y compris les enfants), sauf si elles sont gardées sous surveillance ou reçoivent les instructions nécessaires.
 - Les enfants doivent être surveillés afin de s'assurer qu'ils ne jouent pas avec l'appareil.
 - Les produits électriques sont dangereux pour les enfants et les animaux domestiques. Les enfants et les animaux domestiques ne doivent pas jouer avec l'appareil. En outre, ils ne doivent ni grimper dessus ni y entrer.
 - Ne placez pas d'objets sur l'appareil de sorte que les enfants puissent les atteindre.
 - Tournez la poignée des casseroles et des poêles sur le côté de l'espace de travail afin que les enfants ne puissent pas les saisir et se brûler.
 - **AVERTISSEMENT** : Pendant l'utilisation, les surfaces accessibles de l'appareil sont chaudes. Tenez les enfants à l'écart de l'appareil.
 - Tenez les matériaux d'emballage hors de la portée des enfants. Ils pourraient entraîner des lésions ou une asphyxie.



Sécurité électrique

- Branchez l'appareil à un courant avec prise de terre protégée par un fusible qui correspond aux courants nominaux indiqués sur la plaque signalétique. Contactez un technicien qualifié pour l'installation de la mise à la terre. N'utilisez pas l'appareil sans prise de terre conformément aux réglementations locales / nationales.
- La fiche ou le raccordement électrique de l'appareil doit se trouver dans un endroit

facilement accessible (où il ne sera pas affecté par la flamme de la plaque). Si cela est impossible, il doit y avoir un mécanisme (fusible, interrupteur, etc.) sur l'installation électrique à laquelle l'appareil est connecté, conforme à la réglementation électrique et séparant tous les pôles du réseau.

- L'appareil ne doit pas être branché dans la prise pendant l'installation, la réparation et le transport.
- Branchez l'appareil dans une prise conforme aux valeurs de tension et de fréquence indiquées sur la plaque signalétique.
- Ne bloquez pas le cordon d'alimentation sous et derrière l'appareil. Ne placez aucun objet lourd sur le cordon d'alimentation. Le cordon d'alimentation ne doit pas être plié, écrasé, ni entrer en contact avec une source de chaleur.
- Utilisez uniquement des câbles originaux. N'utilisez pas de câbles coupés ou endommagés ni de rallonges.
- Si le cordon d'alimentation est endommagé, il doit être

remplacé par un fabricant, un service autorisé ou une personne désignée par l'entreprise importatrice afin de prévenir d'éventuels dangers.



Sécurité des transports

- Avant le nettoyage, débranchez le produit de l'alimentation électrique avant de porter l'appareil.
- Lorsque vous souhaitez transporter l'appareil, emballez-le avec du matériel d'emballage à bulles ou du carton épais et attachez-le avec du ruban adhésif. Fixez fermement l'appareil avec du ruban adhésif pour éviter d'endommager l'appareil et ses pièces amovibles ou mobiles.
- Vérifiez l'aspect général de l'appareil afin de détecter tout dommage qui aurait pu se produire lors du transport.



Sécurité pendant l'installation

- Avant d'installer l'appareil, vérifiez qu'il n'est pas endommagé. S'il est endommagé, ne l'installez pas.

- Ne l'installez pas à proximité de sources de chaleur (radiateurs, cuisinières, etc.).
- Gardez tous les conduits de ventilation ouverts autour de l'appareil.



Sécurité d'utilisation

- Veillez à éteindre l'appareil après chaque utilisation.
- Si vous n'utilisez pas l'appareil pendant une longue période, débranchez-le ou coupez le fusible de la boîte à fusibles.
- Ne l'utilisez pas s'il est défectueux ou endommagé. Le cas échéant, débranchez ses raccordements électriques / de gaz et appelez le service autorisé.
- **AVERTISSEMENT** : Si la surface du four est fissurée, veillez à débrancher l'appareil de l'alimentation électrique pour éviter tout risque d'électrocution.
- Ne montez pas sur l'appareil pour atteindre quoi que ce soit ou pour toute autre raison.
- N'utilisez pas l'appareil dans des situations qui peuvent influencer votre jugement,

telles que la consommation de drogues et/ou d'alcool.

- Les objets inflammables conservés dans la zone de cuisson peuvent prendre feu. Ne rangez jamais les objets inflammables dans la zone de cuisson.
- Le fer gorgé, l'aluminium ou les ustensiles de cuisson dont les parties inférieures sont endommagées ou rugueuses peuvent rayer la surface du verre. Lorsque vous remplacez des ustensiles de cuisson, soulevez-les toujours, ne les glissez pas sur la surface.
- La pression de la vapeur à la surface du four et l'humidité peuvent faire glisser ou sauter la marmite. Pour cette raison, veillez à ce que le fond de la casserole et la surface de la cuisinière soient toujours secs.
- Cet appareil n'est pas conçu pour être utilisé avec une télécommande ou une minuterie extérieure.



Alertes de température

- **AVERTISSEMENT** : Pendant le fonctionnement de l'appareil, les pièces expo-

sées seront chaudes. Ne touchez pas l'appareil et les éléments chauffants. Les enfants de moins de 8 ans ne doivent pas s'approcher de l'appareil sans la présence d'un adulte.

- Ne placez pas de matières inflammables ou explosives à proximité de l'appareil, car les bords seront chauds pendant son utilisation.
- **AVERTISSEMENT** : Risque d'incendie : Ne placez pas de matériaux dans le four pour rangement.



Utilisation des accessoires

- **AVERTISSEMENT** : Utilisez uniquement un boîtier de protection conçu par le fabricant de l'appareil ou fabriqué selon les normes spécifiées par le fabricant. Un four mal rangé peut provoquer des accidents.



Consignes de sécurité relatives à la cuisson

- **AVERTISSEMENT** : Veuillez respecter le processus de cuisson. Vous devez constamment surveiller les pro-

cessus de cuisson à court terme.

- **AVERTISSEMENT** : En cas de cuisson à l'huile solide ou liquide, il est dangereux de s'éloigner du four, car cela peut provoquer un incendie. N'essayez JAMAIS d'éteindre le feu avec de l'eau ; débranchez l'appareil du secteur, puis couvrez les flammes avec un couvercle ou un couvercle de protection contre le feu (etc.).
- Soyez prudent lorsque vous utilisez de l'alcool dans vos aliments. L'alcool s'évapore à des températures élevées et peut prendre feu lorsqu'il est exposé à des surfaces chaudes, provoquant un incendie.



Induction

- Les plaques de cuisson électriques de votre four sont équipées de la technologie à « Induction » de pointe. Sur les plaques de cuisson à induction, qui permettent d'économiser du temps et de l'énergie, il faut utiliser des ustensiles de cuisson adaptés à la cuisson à induction, sinon la plaque de cuisson ne

fonctionnera pas. Pour plus d'informations, voir la section « Sélection de la casserole ».

- Puisque la cuisinière à induction crée un champ magnétique, il peut avoir des effets néfastes sur les personnes qui utilisent des appareils comme les stimulateurs cardiaques ou les pompes à insuline.
- Arrêtez la plaque de cuisson à partir du panneau de commande après utilisation, ne vous fiez pas au capteur de casserole.
- Les objets métalliques tels que les couteaux, les fourchettes, les cuillères et les couvercles ne doivent pas être placés sur la plaque de cuisson, car ils deviendront chauds.
- Les articles métalliques stockés dans des tiroirs sous le four peuvent devenir très chauds pendant une utilisation longue et intensive. Ne stockez pas d'objets métalliques dans des tiroirs sous le four.
- Ne déposez pas d'appareils électroniques tels que les té-

léphones portables, les tablettes et les ordinateurs sur la plaque à induction. Cela peut endommager vos appareils.



Sécurité relative à l'entretien et au nettoyage

- Attendez que l'appareil refroidisse avant de le nettoyer. Les surfaces chaudes peuvent causer des brûlures !
- Ne lavez jamais l'appareil par pulvérisation ou aspersion d'eau ! Il existe un risque d'électrocution !
- N'utilisez pas de nettoyeurs à vapeur pour nettoyer l'appareil, car cela pourrait provoquer un choc électrique.
- Le sel, les résidus de sucre sur la partie inférieure des ustensiles de cuisson ou de telles particules sur la surface en verre peuvent provoquer des rayures et des fissures sur le verre. Veillez à ce que la partie inférieure des ustensiles de cuisson soit propre avant de la placer sur la surface en verre. Gardez la surface en vitrocéramique propre.

2 Instructions relatives à l'environnement

Règlement sur les déchets Conformité avec la directive DEEE et mise au rebut des déchets



Ce produit est conforme à la directive DEEE (2012/19/UE) de l'Union européenne). Ce produit porte un symbole de classification pour la mise au rebut des équipements électriques et électroniques (DEEE).

Le présent produit a été fabriqué avec des pièces et du matériel de qualité supérieure susceptibles d'être réutilisés et adaptés au recyclage. Par conséquent, nous vous conseillons de ne pas le mettre au rebut avec les ordures ménagères et d'autres déchets à la fin de sa durée de vie. Au contraire, rendez-vous dans un point de collecte pour le recyclage de tout matériel électrique et électronique. Veuillez vous rapprocher des autorités de votre localité pour plus d'informations concernant le point de collecte le plus proche.

L'élimination appropriée des appareils usagés permet d'éviter les conséquences négatives potentielles pour l'environnement et la santé humaine.

Conformité avec la directive LdSD :

L'appareil que vous avez acheté est conforme à la directive LdSD (2011/65/UE) de l'Union européenne. Il ne comporte pas les matériels dangereux et interdits mentionnés dans la directive.

Élimination des emballages

- Les emballages sont dangereux pour les enfants. Conservez les emballages en lieu sûr à l'écart des enfants. Les emballages de l'appareil sont fabriqués à partir de matériaux recyclés. Éliminez-les de manière appropriée et triez-les en fonction des instructions de recyclage des déchets. Ne les jetez pas avec les déchets domestiques normaux.

Recommandations pour économiser l'énergie

Les recommandations ci-après vous aideront à utiliser votre appareil de façon écologique tout en économisant de l'énergie.

- Décongelez les aliments congelés avant de les faire cuire.
- Éteignez l'appareil 5 à 10 minutes avant la fin de la cuisson pour une cuisson prolongée. Vous pouvez désormais économiser jusqu'à 20 % d'électricité en utilisant la chaleur.
- Utilisez des casseroles / poêles dont la taille et le couvercle sont adaptés à la plaque de cuisson. Choisissez toujours la casserole de taille correcte pour vos plats. Il faut plus d'énergie que nécessaire pour les conteneurs de taille différente.
- Gardez les zones de cuisson du four et les fonds de casseroles propres. La saleté réduit le transfert de chaleur entre la zone de cuisson et le fond de la casserole.

3 Votre appareil

Présentation de l'appareil

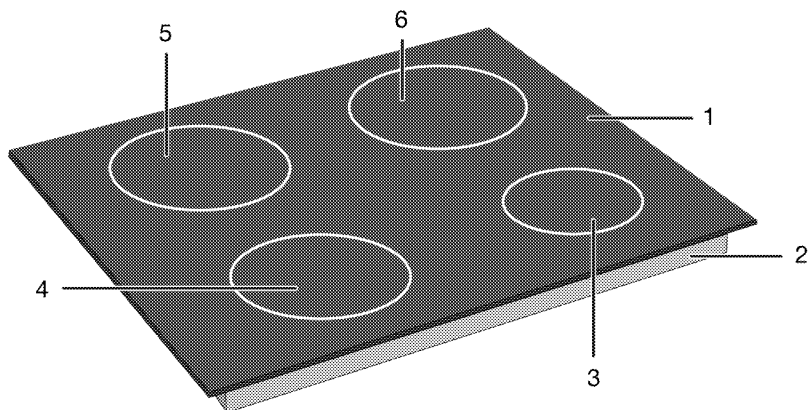

- | | |
|---------------------|---------------------|
| 1 Foyer en vitre | 4 Foyer à induction |
| 2 Boîtier inférieur | 5 Foyer à induction |
| 3 Foyer à induction | 6 Foyer à induction |





Présentation et utilisation du panneau de commande de l'appareil

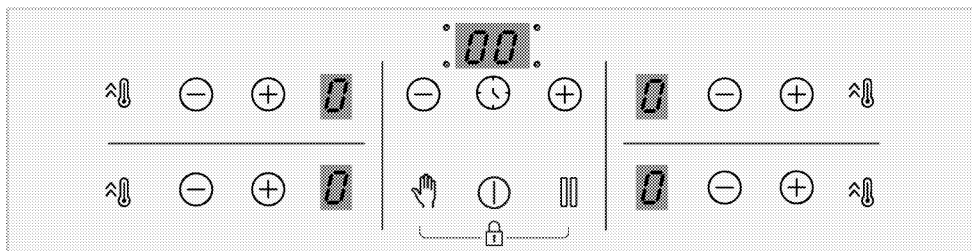

Dans cette section, vous trouverez l'aperçu et les utilisations de base du panneau de commande de l'appareil. Les images et certaines caractéristiques peuvent varier selon le type d'appareil.

Bouton de commande de la table de cuisson.



Touches

-  : Touche Marche / Arrêt
-  : Touche de minuterie
-  : Touche Chauffage rapide/Touche de réglage de puissance élevée (booster)
-  : Touche de nettoyage des touches
-  : Touche d'arrêt

-  : Touche d'augmentation de la valeur
-  : Touche de diminution de la valeur

Symboles

-  : Le symbole de verrouillage des commandes

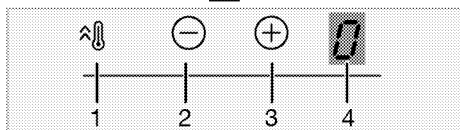
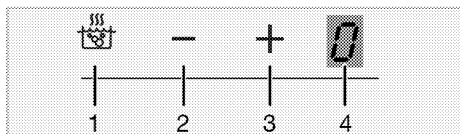

Écran du foyer

- 1 Touche Chauffage rapide/Touche de réglage de puissance élevée (booster)
- 2 Touche de diminution de la température
- 3 Touche d'augmentation de la température
- 4 Indicateur de température du foyer concerné

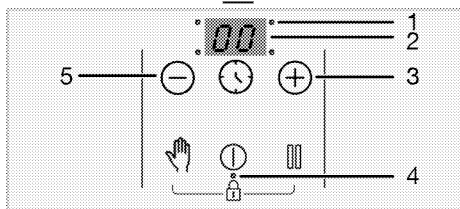
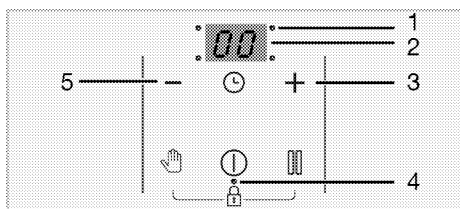

Indicateur de minuterie

- 1 LED du point de fonctionnement pour la minuterie
- 2 Indicateur de minuterie
- 3 Touche d'augmentation du minuteur
- 4 LED du point de fonctionnement pour le Verrouillage des commandes/Verrouillage enfant
- 5 Touche de diminution du minuteur

Informations générales sur la table de cuisson

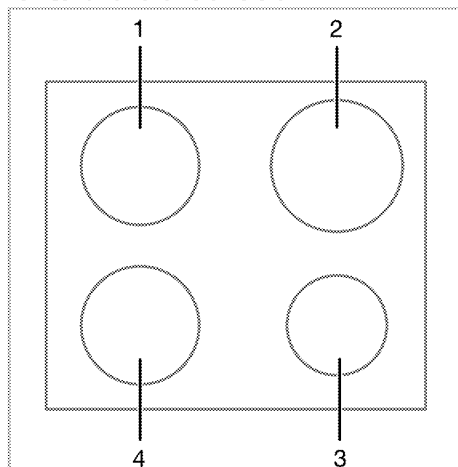

- 1 Arrière gauche - Foyer à induction
- 2 Arrière droite - Foyer à induction
- 3 Avant droite - Foyer à induction
- 4 Avant gauche - Foyer à induction

Caractéristiques techniques



Spécifications générales

Dimension externe de l'appareil (hauteur/largeur/profondeur)	52 mm*/580 mm/510 mm
Dimension d'installation de la table de cuisson (hauteur/largeur/profondeur)	560 (+2) mm /490 (+2) mm
Tension/fréquence	1N ~ 220-240 V/ 2N ~ 380-415 V ~ 50 Hz
Type et section du câble utilisé / adapté à l'utilisation dans l'appareil	min. H05V2V2-F 5 x 1,5 mm ²
Consommation totale d'énergie	max. 7200 W

Brûleurs

Arrière gauche	Foyer à induction
Dimension	180 mm
Alimentation	2000W / Booster: 2300 W
Avant gauche	Foyer à induction
Dimension	180 mm
Alimentation	2000W / Booster: 2300 W
Avant droite	Foyer à induction
Dimension	145 mm
Alimentation	1600 W / Booster: 1800 W
Arrière droite	Foyer à induction
Dimension	210 mm
Alimentation	2000 W / Booster: 2300 W

* La hauteur de la plaque de cuisson indiquée dans la table technique est la hauteur du couvercle du fond de l'appareil.

-  Les spécifications techniques peuvent être modifiées sans préavis afin d'améliorer la qualité de l'appareil.
-  Les illustrations présentées dans ce manuel sont schématiques et peuvent ne pas correspondre exactement à votre appareil.
-  Les valeurs indiquées sur les étiquettes de l'appareil ou dans la documentation accompagnant l'appareil sont obtenues dans des conditions de laboratoire, en conformité avec les normes applicables. Ces valeurs peuvent varier en fonction des conditions d'utilisation et l'environnement de l'appareil.

4 Première utilisation

Avant de commencer à utiliser votre appareil, il est recommandé de suivre les étapes décrites dans les sections suivantes :

Premier nettoyage

1. Retirez tous les emballages.
2. Essuyez les surfaces du produit avec un chiffon ou une éponge humide et séchez-les avec un chiffon.

REMARQUE La surface pourrait être endommagée par certains détergents ou produits de nettoyage. N'utilisez pas de détergents agressifs, de poudre/crèmes de nettoyage ou d'objets tranchants pour le nettoyage.

REMARQUE Une odeur et de la fumée peuvent se dégager pendant quelques heures au cours de la première utilisation. Ce phénomène est tout à fait normal. Assurez-vous que la pièce est bien aérée pour évacuer l'odeur et la fumée. Évitez de respirer la fumée et l'odeur qui se dégagent.

5 Utilisation de la table de cuisson

Informations générales sur l'utilisation de la table de cuisson

Avertissements généraux

- Ne laissez aucun objet tomber sur le four. Les petits objets tels que les salières peuvent également endommager le four. N'utilisez pas de fours fissurés. L'eau peut s'infiltrer par ces fissures et provoquer un court-circuit. Si la surface est endommagée de quelque manière que ce soit (par exemple des fissures visibles), coupez d'abord le fusible, puis appelez le service agréé pour débrancher le produit afin de réduire le risque de choc électrique.
- N'utilisez pas de casseroles/poêles mal équilibrées et facilement basculantes sur la table de cuisson.
- Ne chauffez pas les casseroles et les poêles vides. Les casseroles et l'appareil peuvent être endommagés.
- Éteignez toujours les brûleurs de la table de cuisson après chaque utilisation.
- Vous risquez d'endommager l'appareil si vous utilisez les tables de cuisson sans casseroles. Arrêtez toujours les tables de cuisson après chaque utilisation.
- Après chaque utilisation, la surface de cuisson sera chaude, alors ne placez pas les casseroles / poêles en plastique sur la surface de cuisson. Autrement, nettoyez immédiatement les matériaux fondus sur la surface de l'appareil.
- Mettez une quantité suffisante d'aliments dans les casseroles et les poêles. Ainsi, vous pouvez empêcher la nourriture de sortir des casse-

roles/poêles et vous n'aurez pas besoin de les nettoyer inutilement.

- Ne placez pas les couvercles des casseroles et des poêles sur les brûleurs/foyers.
- Placez les casseroles en les centrant sur les brûleurs/foyers. Si vous souhaitez placer une casserole sur un autre brûleur/foyer, ne la faites pas glisser vers le brûleur souhaité, mais soulevez-la d'abord et placez-la ensuite sur l'autre brûleur.

Principe de fonctionnement de la table de cuisson à induction

La table de cuisson à induction est comme un circuit ouvert. Le circuit se termine lorsqu'une casserole / casserole adaptée à la cuisson par induction y est placée et qu'un système électronique sous la surface du verre génère un champ magnétique. La base métallique des casseroles / poêles est chauffée en prenant l'énergie de ce champ magnétique. Ainsi, la chaleur n'est pas générée à la surface de la table de cuisson, mais directement sur les casseroles/poêles situées au-dessus. La surface en verre est chauffée par la chaleur des casseroles/poêles.

Avantages de la cuisson par induction

Les tables de cuisson à induction offrent certains avantages, car la chaleur est transférée directement aux casseroles/poêles.

- Les aliments qui se déversent pendant la cuisson ne brûlent pas rapidement, car la surface de cuisson en verre n'est pas chauffée directement. Ainsi, elle est plus facile à nettoyer.
- La cuisson est plus rapide, car la chaleur est générée directement sur les casseroles/poêles. Par conséquent,

cela permet d'économiser du temps et de l'énergie par rapport aux autres types de tables de cuisson.

- La chaleur étant transmise directement aux casseroles/poêles, aucune perte de chaleur n'est à déplorer et la cuisson est plus efficace.
- Étant donné que le transfert de chaleur s'arrête et que la surface de cuisson n'est pas chauffée directement lorsque les casseroles sont retirées de la surface de cuisson, l'utilisation est plus sûre et permet de prévenir les accidents éventuels lors de la cuisson.

Pour un fonctionnement sûr :

- Ne choisissez pas un niveau de chauffage élevé lorsque vous utilisez des casseroles/poêles antiadhésives recouvertes d'une faible quantité d'huile ou utilisées sans huile (type téflon).
- N'utilisez pas la surface de cuisson en verre comme une surface sur laquelle vous pouvez placer quelque chose ou comme une surface de coupe.
- Ne placez pas d'objets métalliques tels que des couverts ou des couvercles de casseroles sur votre table de cuisson, car ils peuvent devenir chauds.
- N'utilisez jamais de papier d'aluminium pour cuisiner. Ne placez jamais d'aliments enveloppés dans du papier d'aluminium sur la zone d'induction.
- Gardez les objets magnétiques tels que les cartes de crédit ou les bandes magnétiques loin de la table de cuisson lors de son fonctionnement.
- Si un four se trouve sous votre table de cuisson et qu'il est en cours de fonctionnement, les capteurs de la table de cuisson peuvent réduire le niveau de cuisson ou arrêter la table de cuisson.
- Votre table de cuisson est équipée d'un système d'arrêt automatique.

Des informations détaillées sur ce système sont fournies dans les sections suivantes. Cependant, si vous utilisez des casseroles à fond mince pour votre cuisson, elles doivent chauffer très rapidement et le fond de la casserole peut fondre et endommager la surface de cuisson et l'appareil avant l'activation du système d'arrêt automatique.

Casseroles/poêles

Vous devez utiliser des casseroles ferromagnétiques de qualité qui portent une étiquette ou un avertissement indiquant qu'elles ne sont compatibles avec votre table de cuisson à induction que pour la cuisson par induction. En général, plus la teneur en fer est élevée, plus les casseroles/poêles sont performantes. Le diamètre de base des casseroles / poêles doit correspondre à la zone d'induction. Les dimensions suggérées sont énumérées ci-dessous.

Casseroles/poêles appropriées :

- Casseroles/poêles en fonte
- Casseroles/poêles en acier émaillé
- Casseroles/poêles en acier et en acier inoxydable (avec une étiquette ou un avertissement indiquant qu'elles sont compatibles avec l'induction)

Casseroles/poêles inappropriées :

- Casseroles/poêles en aluminium
- Casseroles/poêles en cuivre
- Casseroles/poêles en laiton
- Casseroles/poêles en verre
- Poterie
- Céramique et porcelaine

Recommandations :

- N'utilisez que des casseroles/poêles à fond plat. N'utilisez pas de casseroles/poêles à fond convexe ou concave.

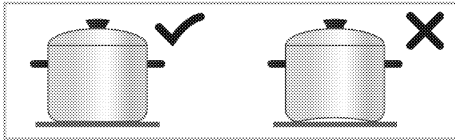

- N'utilisez que des casseroles/poêles à fond épais et traité. Si vous utilisez des casseroles à fond mince, elles doivent chauffer très rapidement et le fond de la casserole peut fondre et endommager la surface de cuisson et l'appareil avant l'activation du système d'arrêt automatique. Les bords tranchants peuvent provoquer des rayures sur la surface.

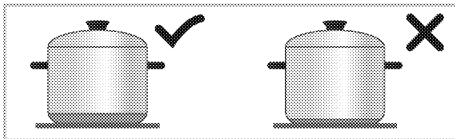

- Le fond de certaines casseroles/poêles a un champ ferromagnétique plus petit que son diamètre réel. Seule cette zone est chauffée par la table de cuisson. Par conséquent, la chaleur n'est pas répartie uniformément et les performances de cuisson sont diminuées. En outre, les grandes tables de cuisson à induction peuvent ne pas détecter ces casseroles. Ainsi, la table de cuisson doit être choisie en fonction de la taille du champ ferromagnétique.

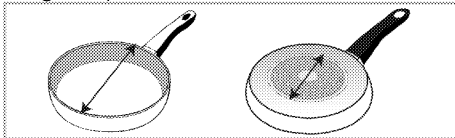

- Certaines casseroles ont un fond qui contient des matériaux non ferromagnétiques tels que l'aluminium. Ces types de casseroles peuvent ne pas chauffer suffisamment ou ne pas être détectés du tout par la table de cuisson à induction. Dans certains cas, un mauvais avertissement de casseroles/poêles peut apparaître.

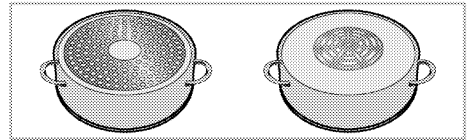

Test de casseroles/poêles

Testez si votre casserole est compatible avec la cuisson sur une table de cuisson à induction en utilisant les méthodes ci-dessous.

1. Elle est compatible si le fond de votre casserole contient un aimant.
2. Elle est également compatible si "L" ne clignote pas lorsque vous placez votre casserole sur la table de cuisson à induction et que vous la mettez en marche.

Tailles de casseroles/poêles recommandées

Diamètre du foyer - mm	Diamètre de la casserole - mm
145	min. 100 - max. 145
180	min. 100 - max. 180
210	min. 140 - max. 210
240	min. 140 - max. 240
280	min. 125 - max. 280
320	min. 125 - max. 320
Foyer à large surface (flexi)	largeur 230 - longueur 390

La détection des casseroles par les tables de cuisson à induction dépend du diamètre et du matériau ferromagnétique au fond des casseroles. Afin de garantir la détection des casseroles/poêles et de permettre une cuisson efficace, les casseroles/poêles doivent être sélectionnées selon la taille de la table de cuisson. Les tailles de casseroles/poêles recommandées pour les tables de cuisson sont indiquées ci-dessus.

Le comportement d'ébullition peut varier selon les types de casseroles, la taille de la casserole et la taille de la zone de cuisson. Pour un comportement d'ébullition plus homogène, une zone de cuisson plus grande d'une étape peut être

utilisée. L'utilisation d'une zone de cuisson plus grande ne provoque pas de gaspillage d'énergie sur les plaques à

induction, car la chaleur n'est créée que dans la zone de cuisson appropriée.

Panneau de commande

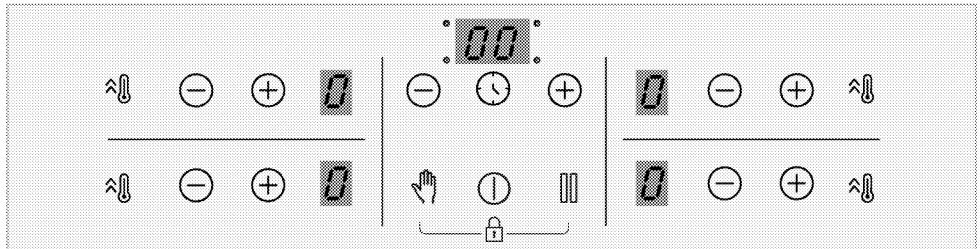

Touches

- ⏻ : Touche Marche / Arrêt
- 🕒 : Touche de minuterie
- 🔥 : Touche Chauffage rapide/Touche de réglage de puissance élevée (booster)
- 🧼 : Touche de nettoyage des touches
- ⏻ : Touche d'arrêt
- ⊕ : Touche d'augmentation de la valeur
- ⊖ : Touche de diminution de la valeur

Symboles

- 🔒 : Le symbole de verrouillage des commandes

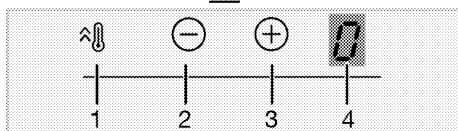
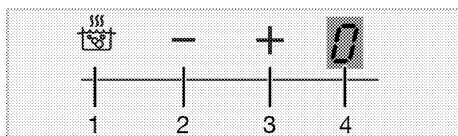

Écran du foyer

- 1 Touche Chauffage rapide/Touche de réglage de puissance élevée (booster)
- 2 Touche de diminution de la température

- 3 Touche d'augmentation de la température
- 4 Indicateur de température du foyer concerné

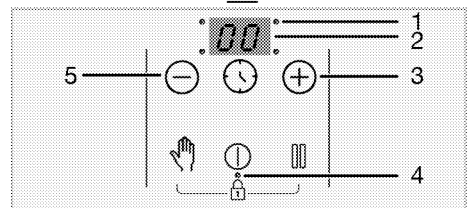
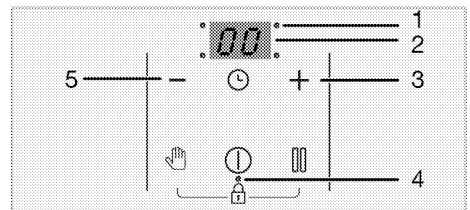

Indicateur de minuterie

- 1 LED du point de fonctionnement pour la minuterie
- 2 Indicateur de minuterie
- 3 Touche d'augmentation du minuteur
- 4 LED du point de fonctionnement pour le Verrouillage des commandes/Verrouillage enfant
- 5 Touche de diminution du minuteur

Avertissements généraux pour le panneau de commande

i Cet appareil est contrôlé par un bandeau de commande tactile. Chaque opération effectuée sur votre bandeau de commande tactile est confirmée par un signal sonore.

i Le bandeau de commande doit toujours être propre et sec. Des surfaces humides et souillées peuvent entraîner des problèmes de fonctionnement.

i La table de cuisson retourne automatiquement en mode veille si vous n'effectuez aucune opération pendant 10 secondes.

i Si vous n'appuyez sur aucune touche pendant longtemps, l'appareil s'éteint automatiquement pour des raisons de sécurité.

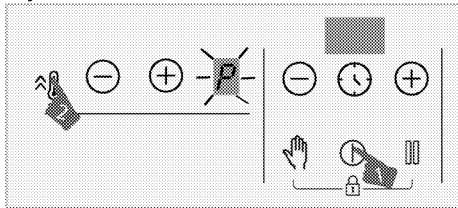

Mise en marche de table de cuisson :

1. Allumez la table de cuisson en appuyant sur la touche .
« 0 » s'affiche à l'écran de tous les foyers.



Arrêt du foyer :

Vous pouvez arrêter un foyer de 3 manières différentes :

1. **En appuyant sur la touche  ;**
Appuyez sur la touche  ;
2. **En ramenant le niveau de température à « 0 » ;**



Vous pouvez désactiver le foyer en ramenant son niveau de température à « 0 ».

3. En utilisant l'option d'arrêt de la minuterie pour le foyer souhaité ;

Lorsque la durée de cuisson définie est écoulée, la minuterie désactive le foyer concerné. « 0 » ou « 00 » s'affichent sur l'écran concerné.

Lorsque la durée de cuisson définie est écoulée, un signal sonore retentit. Appuyez sur n'importe quelle touche du bandeau de commande pour arrêter le signal sonore.

4. En appuyant simultanément sur les touches / du foyer souhaité ;

Vous pouvez éteindre le foyer souhaité en appuyant simultanément sur ses touches /.



i Le symbole « H » ou « h » qui s'affiche à l'écran du foyer après l'arrêt de la table de cuisson indique que le foyer est toujours brûlant. Ne touchez pas les foyers.

Voyant de chaleur résiduelle

Le symbole « H » qui apparaît sur l'écran du foyer indique que la table de cuisson est encore chaude et peut être utilisée pour maintenir une petite portion de nourriture au chaud. Ce symbole passera ensuite à « h » pour indiquer une chaleur moindre.

i Lors d'une coupure de courant, le voyant de chaleur résiduelle ne s'allume pas et l'utilisateur ignore que les foyers sont brûlants.

Réglage du niveau de température

1. Allumez la table de cuisson en appuyant sur la touche .
2. Réglez le niveau de température souhaité à l'aide des touches du / foyer.

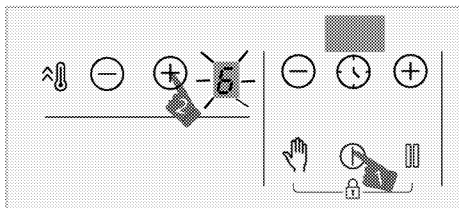



» Le foyer concerné fonctionne alors au niveau de température défini.

i La partie extérieure de la table de cuisson à induction de 280mm (si votre produit est équipé d'une table de cuisson à induction de 280mm) est uniquement activée lorsqu'une casserole est suffisamment grande pour couvrir la zone où elle est placée sur la table de cuisson et la température est réglée à un niveau plus élevé que 8.

Fonction BOOSTER (intensité élevée)

Pour une chaleur rapide, vous pouvez utiliser la fonction Booster. Toutefois, cette fonction n'est pas recommandée pour une cuisson de longue durée. La fonction Booster peut ne pas être disponible dans tous les foyers.

Pour sélectionner la fonction BOOSTER (intensité élevée) :

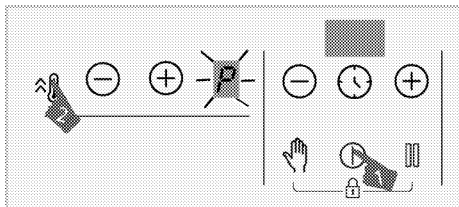

1. Allumez la table de cuisson en appuyant sur la touche .
2. Appuyez sur la touche  du foyer concerné.



» Le foyer sélectionné fonctionne à la puissance maximale et le symbole « P » s'affiche sur son écran. La zone de

cuisson quitte la fonction Booster et continue de fonctionner au niveau « 9 ».

Pour arrêter la fonction Booster (intensité élevée) avant l'échéance :

Vous pouvez désactiver la fonction d'intensité élevée en appuyant sur la touche  ou .

La zone de cuisson quitte la fonction Booster et continue de fonctionner au niveau « 9 ».

Principe de fonctionnement de 2 zones situées sur le même plan vertical :

Si la première zone est définie sur l'amplificateur de niveau par rapport à la seconde zone, située sur le même plan vertical, définissez à un niveau supérieur à 6 (7, 8 et 9), la première zone descend au niveau 9 et la seconde zone peut être définie à un niveau supérieur à 6 (7, 8 et 9). Si la seconde zone est définie sur l'amplificateur de niveau, la première zone descend à 6.

Verrou de nettoyage

Le verrou de nettoyage empêche l'activation des touches du bandeau de commande pendant 20 secondes pour permettre à l'utilisateur de nettoyer rapidement la table de cuisson pendant qu'elle fonctionne. Le système est désactivé pendant cette phase.

Activation du verrou de nettoyage

1. Lorsqu'un foyer est allumé, appuyez sur la touche  et maintenez-la enfoncée jusqu'à ce que vous entendiez un signal sonore.

Un compte à rebours commence à partir de 20 sur l'écran de la minuterie de la table de cuisson. En dehors de la touche , aucune touche du bandeau de commande ne fonctionne.

Désactivation du verrou de nettoyage

Il est inutile d'appuyer sur une touche pour désactiver le verrou de nettoyage. La table de cuisson émet un signal audio après 20 secondes et le verrou de nettoyage est automatiquement désactivé.

i Si vous souhaitez désactiver le verrou de nettoyage plus tôt, appuyez sur la touche  et maintenez-la enfoncée **jusqu'à l'écoute** de deux signaux sonores.

Verrouillage enfants

Lorsque les foyers sont à l'arrêt, vous pouvez empêcher l'activation des foyers de la table de cuisson par vos enfants à l'aide du verrouillage enfants. Vous pouvez activer ou désactiver le verrouillage enfants uniquement lorsque les foyers sont à l'arrêt (en mode Veille).

Activation du Verrouillage enfants

1. Appuyez simultanément et maintenez enfoncées les touches  et  jusqu'à l'écoute **d'un signal sonore** lorsque la table de cuisson est en mode veille.

Le Verrouillage enfants s'active. s'affiche à l'écran de tous les foyers pendant un moment et le point décimal de la touche  s'active.

i Si vous appuyez sur n'importe quelle touche lorsque la fonction Verrouillage enfants est activée, deux signaux sonores retentissent et « L » clignote à l'écran de tous les foyers.

Désactivation du Verrouillage enfants

1. Appuyez simultanément et maintenez enfoncées les touches  et  jusqu'à l'écoute de **deux signaux sonores** lorsque la fonction Verrouillage enfants est activée.

» Le Verrouillage enfants se désactive.
« L » clignote à l'écran de tous les foyers et la lumière de la touche  s'éteint.

Verrouillage des touches



Vous pouvez activer le Verrouillage des touches afin d'éviter de changer de fonction accidentellement lorsque la table de cuisson fonctionne.

i Le verrouillage des touches est annulé en cas de coupure d'électricité.



Activation du Verrouillage des touches

1. Appuyez simultanément et maintenez enfoncées les touches  et  jusqu'à l'écoute **d'un signal** sonore.

Le Verrouillage des touches s'active et le point décimal de la touche  clignote, puis s'allume.

i Vous pouvez activer le Verrouillage des touches uniquement si l'appareil est en marche. Lorsque le Verrouillage des touches est activé, seule la touche  fonctionne. Lorsque vous appuyez sur n'importe quel bouton, lorsque vous appuyez sur n'importe quelle autre touche, le point décimal de la touche  clignote pour indiquer que le Verrouillage des touches est activé. Si vous souhaitez arrêter la table de cuisson lorsque les touches sont verrouillées, vous devez désactiver le Verrouillage de touches afin d'être capable de rallumer la table de cuisson. Si vous appuyez sur n'importe quelle touche sans désactiver le Verrouillage des touches, « L » clignote à l'écran de tous les foyers pour indiquer que le Verrouillage des touches est activé. Désactivez le Verrouillage des touches pour rallumer la table de cuisson.

Désactivation du Verrouillage des touches

1. Appuyez simultanément les touches  et  jusqu'à l'écoute de **deux signaux sonores** lorsque la fonction Verrouillage des touches est activée.



» Le voyant de la touche  s'éteint et le bandeau de commande est déverrouillé.

Fonction Minuterie

Cette fonction vous facilite la cuisson. Elle vous évite de contrôler la table pendant tout le temps de cuisson. Le foyer s'éteint automatiquement à la fin de la durée préalablement programmée.



Activation de la minuterie

1. Allumez la table de cuisson en appuyant sur la touche .

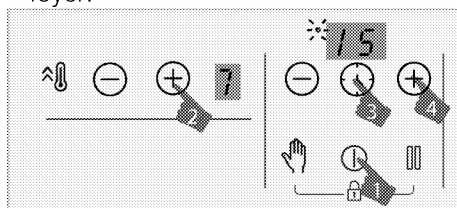
2. Réglez le niveau de température souhaité à l'aide des touches / du foyer.



3. Activez la minuterie en appuyant sur la touche . Le symbole « 00 » point décimal du foyer sélectionné clignote sur l'écran de la minuterie.

4. Réglez la durée souhaitée en appuyant sur les touches / de la minuterie.

5. Après 10 secondes, le réglage est affiché. Le point décimal du foyer sélectionné clignote sur l'écran de la minuterie.

6. Répétez les opérations ci-dessus pour les autres foyers nécessitant une minuterie.

i Si vous définissez plus d'une valeur de minuterie pour différentes foyers, la minuterie du foyer disposant de la valeur la plus faible est affichée sur l'écran de la minuterie et le point décimal de ce foyer clignote. Les points décimaux des autres foyers s'illuminent de manière continue.

i Vous pouvez voir le temps de cuisson restant en appuyant sur la touche  de chaque foyer. Pour chaque appui, une valeur de minuterie de foyer différente est affichée. Enfin, la valeur de minuterie la plus faible est à nouveau affichée.

i Vous ne pouvez régler la minuterie sans au préalable sélectionner un foyer et la valeur de sa température.

i La minuterie peut uniquement être réglée pour les foyers déjà allumés.

Désactivation de la minuterie

Une fois la durée définie écoulée, la table de cuisson s'arrête automatiquement et émet un signal sonore. Appuyez sur n'importe quelle touche pour arrêter le signal sonore. Si vous n'appuyez sur aucune touche, le signal sonore s'arrête après quelques minutes.

Arrêt anticipé de la minuterie

Si vous arrêtez la minuterie avant son terme, la table de cuisson continue de fonctionner à la température paramétrée jusqu'à ce que vous l'arrêtez.

Vous pouvez arrêter la minuterie avant son terme de deux manières :

En désactivant la minuterie pour le foyer concerné en réduisant sa valeur à « 00 ».

1. Appuyez sur les touches \ominus/\oplus de la minuterie jusqu'à l'apparition de « 00 » à l'écran du foyer dont la minuterie est activée.

» Le point décimal du foyer s'éteint définitivement et la minuterie est annulée.

En Désactivant la minuterie du foyer concerné en appuyant simultanément sur les touches \ominus/\oplus du foyer concerné.

1. Appuyez simultanément sur les touches \ominus/\oplus du foyer concerné.

» Le point décimal du foyer s'éteint définitivement et la minuterie est annulée.

i Après cette étape, le niveau de température du foyer concerné revient à « 0 » de même que le délai de la minuterie.

Fonction Arrêt

Vous pouvez réduire le niveau de la température de fonctionnement des zones de cuisson au niveau minimum (niveau 1) à l'aide de cette fonction.

i Si la minuterie est programmée pour un foyer, elle continue de fonctionner pendant l'arrêt.

1. Appuyez sur la touche  lors de l'utilisation de l'un des foyers.

Tous les foyers fonctionnent au niveau minimum (niveau 1). "□" Le symbole s'affiche à l'écran des foyers actifs.

2. Appuyez sur la touche  pour faire fonctionner les foyers à nouveau avec leurs réglages antérieurs.

Fonction de gestion de l'alimentation

Votre appareil est équipé d'une fonction de gestion de l'énergie. Vous pouvez modifier la puissance totale pouvant être consommée par la cuisinière avec cette fonction. Il y a 8 niveaux disponibles pour la fonction de gestion de l'énergie. Fonction de gestion de l'alimentation - Niveaux de puissance totale pouvant être définis

Indicateur d'affichage de la gestion de l'énergie	Puissance totale
25	2,5 kW
30	3 kW
36	3,6 kW
44	4,4 kW
54	5,4 kW
57	5,7 kW
67	6,7 kW
72	7,2 kW

Pour changer le pouvoir total ;

1. Allumez la plaque de cuisson au moyen d'une simple pression sur la touche. $\textcircled{1}$ Allumez la plaque de cuisson en la touchant $\textcircled{1}$ à nouveau.

2. Ensuite, appuyez respectivement sur
 ▲ la touche de la zone frontale droite,
 ⌚ la touche, ⊖ la touche de la minuterie,
 ⊕ la touche de la minuterie et enfin
 ▲ la touche de la zone frontale droite.

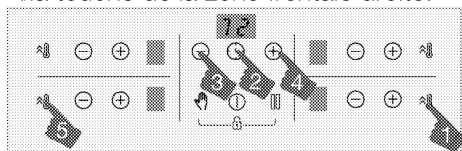

3. Le niveau de gestion de l'énergie défini est affiché sur l'écran de la minuterie.
 4. Appuyez sur la [] touche pour basculer entre les niveaux et définir la valeur de puissance totale que vous souhaitez définir.
 5. Confirmez le réglage en appuyant sur la ⌚ touche et éteignez la plaque de cuisson. La valeur de puissance totale que vous avez fixée doit être activée.

i Les niveaux de température que vous pouvez attribuer aux plaques de cuisson peuvent varier en fonction du niveau de puissance totale réglé. Le niveau de température fourni à la plaque de cuisson est automatiquement réduit en fonction du réglage de la puissance à effectuer par la cuisinière. Ce n'est pas une erreur.

i En cas de modification du niveau de puissance, le réglage ne peut pas être effectué si l'on touche une touche différente de la séquence spécifiée. Vous devez répéter les étapes depuis le début pour effectuer l'ajustement.

Utilisation sûre et efficace de la plaque à induction

Principes de fonctionnement : En principe, la table de cuisson à induction chauffe directement l'ustensile de cuisson. Par conséquent, elle présente un

grand nombre d'avantages comparativement aux autres types de table de cuisson. Elle est plus efficace et la surface de la table de cuisson est moins chaude.

La table de cuisson à induction est équipée de systèmes de sécurité de pointe vous garantissant une sécurité maximale d'utilisation.

i Selon le modèle, votre table de cuisson peut être équipée de foyers à induction d'un diamètre de 145, 180, 210 et 280 mm. Avec l'induction, chaque foyer détecte automatiquement l'ustensile posé dessus. L'énergie se concentre sur les points de contact de l'ustensile avec le foyer, ce qui permet de réduire la consommation énergétique.

i Le produit peut démarrer-arrêter lorsqu'il fonctionne aux niveaux de 1 à 7, en particulier avec des ustensiles de cuisson de petit diamètre et lorsque l'eau-huile est faible. Ce n'est pas une faute.

Système d'extinction automatique

La commande de la cuisinière dispose d'un système d'arrêt automatique. Dans le cas où une ou plusieurs zones de cuisson sont laissées allumées, la zone de cuisson s'éteint automatiquement au bout d'un certain temps (voir tableau 1). Dans le cas d'une minuterie attribuée à la table de cuisson, l'écran de la minuterie s'éteint également.

La limite de temps pour l'arrêt automatique dépend du niveau de température sélectionné. La durée maximale de fonctionnement est appliquée pour ce niveau de température.

La zone de cuisson peut être à nouveau actionnée par l'utilisateur après avoir été

mise hors tension automatiquement comme décrit ci-dessus.

Tableau 1 : Périodes d'extinction automatique

Niveau de température	Heures des périodes d'arrêt automatique
0	0
1	6
2	6
3	5
4	5
5	4
6	1,5
7	1,5
8	1,5
9	30 minutes
P (Booster)	10 minutes (*)

(*) La table de cuisson descend au niveau 9 après 10 minutes

Protection contre la surchauffe

La table de cuisson est équipée de capteurs qui la protègent contre la surchauffe. En cas de surchauffe, voici ce que vous noterez :

- Les foyers en cours d'utilisation arrêtent de fonctionner.
- Le niveau sélectionné peut descendre à 7 à partir d'un niveau supérieur.

Système de sécurité anti-débordement

Votre table de cuisson est équipée d'un système de sécurité anti-débordement. Si un liquide déborde de l'ustensile, le système désactive la table de cuisson et coupe immédiatement l'alimentation électrique. Le message d'avertissement « E » s'affiche alors à l'écran pendant cette phase.

Réglage précis de la puissance

L'un des principes de fonctionnement de la table de cuisson consiste à déclencher immédiatement l'activation des commandes. Elle peut modifier très rapidement ses paramètres de puissance électrique. Ainsi, vous pouvez empêcher un plat (avec de l'eau, du lait, etc.), de déborder même s'il était sur le point de le faire.

 Si la surface du bandeau de commande tactile est soumise à une source de vapeur intense, le système de commande peut se désactiver et renvoyer un signal d'erreur.

 La surface du bandeau de commande tactile doit toujours être propre. Dans le cas contraire, le fonctionnement pourrait s'en trouver altéré.

6 Informations générales sur la cuisson

Cette section décrit les conseils sur la préparation et la cuisson de vos aliments.

Avertissements généraux sur la cuisson avec la table de cuisson

- Ne remplissez jamais la poêle à plus d'un tiers d'huile. Ne vous éloignez pas lorsque vous chauffez de l'huile. Lorsque vous chauffez l'huile de façon excessive, cela peut causer un incendie. N'essayez jamais d'éteindre un potentiel feu avec de l'eau ! Lorsque l'huile prend feu, couvrez-la avec une couverture anti-incendie ou un chiffon humide. Lorsque vous avez écarté le danger, éteignez le four et appelez les pompiers.
- Avant de faire frire des aliments, retirez toujours leur excès d'eau et introduisez-les progressivement dans l'huile chauffée. Veillez à ce que les aliments congelés soient décongelés avant de les faire frire.
- Lorsque vous chauffez de l'huile, assurez-vous que le pot que vous utilisez est sec et laissez son couvercle ouvert.
- Pour des recommandations sur la cuisson avec économie d'énergie, reportez-vous à la section « Instructions environnementales ».
- Les valeurs de température et de temps de cuisson indiquées pour les aliments peuvent varier selon la recette et la quantité. Pour cette raison, ces valeurs sont fournies sous forme de pages.

7 Maintenance et entretien

Consignes de nettoyage générales

⚠ Avertissements généraux

- Attendez que l'appareil refroidisse avant de le nettoyer. Les surfaces chaudes peuvent causer des brûlures !
- N'appliquez pas les détergents directement sur les surfaces chaudes. Ils peuvent provoquer des taches permanentes.
- L'appareil doit être soigneusement nettoyé et séché après chaque opération. Ainsi, les résidus alimentaires sont faciles à nettoyer et ces résidus ne brûlent pas lorsque l'appareil est réutilisé ultérieurement. Ainsi, la durée de vie de l'appareil est prolongée et les problèmes fréquemment rencontrés sont réduits.
- N'utilisez pas de produits de nettoyage à vapeur pour le nettoyage.
- Certains détergents ou agents de nettoyage peuvent endommager la surface. N'utilisez pas de détergents abrasifs, de poudres de nettoyage, de crèmes de nettoyage, de détartrants ou d'objets pointus pendant le nettoyage.
- Il n'est pas nécessaire d'utiliser un produit de nettoyage spécial pour le nettoyage après chaque utilisation. Nettoyez l'appareil à l'aide de savon à vaisselle, d'eau chaude et d'un chiffon doux ou d'une éponge et séchez-le à l'aide d'un chiffon sec en microfibres.
- Assurez-vous d'essuyer complètement tout le liquide restant après le nettoyage et nettoyez immédiatement toute éclaboussure d'aliments pendant la cuisson.
- Ne lavez aucun composant de votre appareil dans un lave-vaisselle.

Pour les cuisinières :

- Les salissures acides telles que le lait, la pâte de tomate et l'huile peuvent causer des taches permanentes sur les cuisinières et les composants des brûleurs. Nettoyez les liquides déversés immédiatement après l'arrêt et le refroidissement de la cuisinière.

Surfaces en inox et en acier inoxydable

- N'utilisez pas d'agents de nettoyage contenant de l'acide ou du chlore pour nettoyer les surfaces et les poignées en acier inoxydable ou en inox.
- La surface en acier inoxydable ou en inox peut changer de couleur avec le temps. C'est normal. Après chaque opération, nettoyez avec un détergent adapté à la surface en acier inoxydable ou en inox.
- Nettoyez à l'aide d'un chiffon doux savonneux et d'un détergent liquide (non abrasif) adapté à la surface en inox, en prenant soin d'essuyer dans un sens.
- Retirez immédiatement et sans attendre les taches de calcaire, d'huile, d'amidon, de lait et de protéine sur les surfaces en acier-inox et en verre. À la longue, les taches peuvent causer la rouille.

Surfaces en verre

- Lors du nettoyage des surfaces en verre, n'utilisez pas de grattoirs métalliques durs ni de produits de nettoyage abrasifs. Ils peuvent endommager la surface en verre.
- Nettoyez l'appareil à l'aide d'un détergent à vaisselle, d'eau chaude et d'un chiffon en microfibres spécifique pour les surfaces en verre et séchez-le à l'aide d'un chiffon sec en microfibres.

- Si des résidus de détergent restent après le nettoyage, nettoyez-les avec de l'eau froide et séchez à l'aide d'un chiffon en microfibres sec et propre. Les résidus de détergent peuvent endommager la surface du verre la prochaine fois.
- Les résidus séchés sur la surface du verre ne doivent en aucun cas être nettoyés avec des couteaux dentelés, du fil laine métallique ou des outils de grattage similaires.
- Vous pouvez éliminer les taches de calcium (taches jaunes) sur la surface du verre à l'aide d'un agent de détartrage disponible sur le marché, tel que le vinaigre ou le jus de citron.
- Si la surface est très sale, appliquez le produit de nettoyage sur la tache à l'aide d'une éponge et patientez longtemps qu'il agisse correctement. Nettoyez ensuite la surface en verre à l'aide d'un chiffon humide.
- Les décolorations et les taches sur la surface en verre sont normales et ne présentent pas de défauts.

Pièces en plastique et surfaces peintes

- Nettoyez les pièces en plastiques et les surfaces peintes à l'aide d'un détergent à vaisselle, d'eau chaude et d'un chiffon doux ou d'une éponge et séchez-les à l'aide d'un chiffon sec.
- N'utilisez pas de grattoirs métalliques durs ni de produits de nettoyage abrasifs. Ils peuvent endommager les surfaces.
- Assurez-vous que les joints des composants de l'appareil ne sont pas laissés aussi humides et avec du détergent. Autrement, ces joints risquent de se corroder.

Nettoyage de la table de cuisson

Foyer en vitre

Suivez les étapes de nettoyage décrites pour les surfaces en verre dans la section « Informations générales sur le nettoyage » pour le nettoyage de la surface de cuisson en verre. Pour les cas particuliers, vous pouvez effectuer votre nettoyage en suivant les informations ci-dessous.

- Nettoyez immédiatement les aliments à base de sucre comme la crème foucée, l'amidon et le sirop, sans attendre que la surface refroidisse. Dans le cas contraire, la surface de cuisson en verre peut être endommagée de façon permanente.
- N'utilisez pas d'agents de nettoyage pour le nettoyage que vous effectuez lorsque la table de cuisson est chaude, sinon des taches permanentes peuvent apparaître.

Nettoyage du panneau de commande

- Lors du nettoyage des panneaux et du bouton de commande, essayez le panneau et les boutons à l'aide d'un chiffon doux humide et séchez-les à l'aide d'un chiffon sec. Ne retirez pas les boutons et les joints en dessous pour nettoyer le panneau de commande. Le panneau de commande et les boutons peuvent être endommagés.
- Lors du nettoyage des panneaux en inox et du bouton de commande, n'utilisez pas d'agents de nettoyage pour inox autour des boutons. Les indicateurs situés autour des boutons peuvent être effacés.
- Nettoyez les panneaux de commande tactiles à l'aide d'un chiffon doux humide et séchez-les à l'aide d'un chiffon sec.

fon sec. Si votre appareil dispose d'une fonction de verrouillage des touches, réglez le verrouillage des touches avant d'effectuer le nettoyage du panneau de commande. Dans le cas contraire, une détection incorrecte peut se produire sur les touches.

8 Dépannage

Si vous ne parvenez pas à résoudre la panne bien que vous ayez appliqué les instructions indiquées dans cette section, consultez l'agent ou le technicien de maintenance agréé ou le fournisseur auprès duquel vous avez acheté l'appareil.

N'essayez jamais de réparer vous-même un appareil défectueux.

L'appareil ne fonctionne pas.

- Le fusible secteur est défectueux ou s'est déclenché. >>> *Vérifiez les fusibles qui se trouvent dans la boîte à fusibles. Remplacez-les ou réinitialisez-les si nécessaire.*
- La fiche de l'appareil n'est pas correctement insérée dans la prise (mise à la terre). >>> *Vérifiez la fiche de raccordement.*
- Les boutons / clés du panneau de commande ne fonctionnent pas. >>> *Si votre appareil est équipé d'une fonction de verrouillage des touches, le verrouillage des touches peut être activé. Veuillez le désactiver.*
- Si l'écran ne s'allume pas lorsque vous rallumez la table de cuisson. >>> *Débranchez l'appareil au niveau du disjoncteur. Attendez au moins 20 secondes, puis rebranchez-le.*
- La protection contre la surchauffe est active. >>> *Laissez votre table de cuisson refroidir.*
- La casserole n'est pas adaptée. >>> *Vérifiez votre casserole.*

Le symbole apparaît sur l'écran du foyer.

- Vous n'avez pas placé la casserole sur le foyer allumé. >>> **Vérifiez si une casserole est posée sur le foyer.**
- Votre casserole n'est pas appropriée pour la cuisson par induction. >>> *Vérifiez si votre casserole est appropriée pour plaque à induction.*
- La casserole n'est pas correctement centrée ou la surface inférieure de la casserole n'est pas assez large pour le foyer. >>> *Choisissez une casserole assez large et centrez-la correctement sur le foyer.*
- La casserole ou le foyer sont surchauffés. >>> *Laissez-les refroidir.*

Le foyer sélectionné s'éteint soudainement pendant le fonctionnement.

- La durée de cuisson pour le foyer sélectionné est peut-être terminée. >>> *Vous pouvez définir une nouvelle durée de cuisson ou terminer la cuisson.*
- La protection contre la surchauffe est active. >>> *Laissez votre table de cuisson refroidir.*
- Un objet peut recouvrir le panneau de commande tactile. >>> *Retirez l'objet du panneau.*

La casserole ne se réchauffe pas même si le foyer est allumé.

- Votre casserole n'est pas appropriée pour la cuisson par induction. >>> *Vérifiez si votre casserole est appropriée pour plaque à induction.*
- La casserole n'est pas correctement centrée ou la surface inférieure de la casserole n'est pas assez large pour le foyer. >>> *Choisissez une casserole assez large et centrez-la correctement sur le foyer.*

Le ventilateur de refroidissement continue de fonctionner bien que la table de cuisson soit éteinte.

- Ce n'est pas un défaut. Le ventilateur de refroidissement continue de fonctionner jusqu'à ce que les composants électroniques de la table de cuisson refroidissent à une température appropriée.

Bruit de la cuisinière pendant la cuisson

Il est possible d'entendre certains sons provenant de la cuisinière pendant la cuisson. Les bruits sont causés par la composition du récipient de cuisson. Les bruits sont normaux, ils ne sont pas un dysfonctionnement et ils font partie de la technologie de l'induction.

Bruits et raisons possibles

- **Bruit du ventilateur** : La cuisinière est équipée d'un ventilateur qui s'active automatiquement en fonction de la température de l'appareil. Le ventilateur a différents niveaux de fonctionnement et fonctionne à différents niveaux selon la température.
- **Diminuez le bourdonnement comme le bruit de fonctionnement d'un transformateur** : Cela est dû à la nature de la technologie d'induction. Étant donné que la chaleur est transmise directement à la base du récipient de cuisson, de tels bourdonnements peuvent être entendus selon le matériau du récipient de cuisson. Ainsi, différents bruits peuvent être entendus avec différents ustensiles de cuisine.
- **Bruit de craquement** : Le motif en est la structure et le matériau de la base du récipient de cuisson. Un bruit de craquement peut être entendu si le récipient de cuisson est constitué de plusieurs couches de matériaux différents.
- **Bruit de pleurnicher** : Il est possible d'entendre un gémissement lorsque deux zones de cuisson situées du même côté de la cuisinière sont utilisées pour cuisiner avec des niveaux de cuisson différents.

Codes/motifs d'erreur et solutions possibles

Codes d'erreur	Raisons d'erreur	Solutions possibles
E 22 E 26	La cuisinière à induction est en surchauffe.	Éteignez la cuisinière à induction et attendez qu'elle refroidisse. L'erreur doit être résolue lorsque la température de la cuisinière descend en dessous des limites.
E 46	Une ou plusieurs touches sont maintenues enfoncées pendant plus de 10 secondes. Un objet est laissé sur le panneau de commande ou la commande est exposée à la vapeur.	Le problème doit être résolu lorsque vous retirez votre main de la cuisinière. Le problème est résolu lorsque le panneau de contrôle est nettoyé.

Codes d'erreur	Raisons d'erreur	Solutions possibles
E 47	Un pot adapté au chauffage par induction n'est pas utilisé.	L'erreur doit être résolue lorsqu'un pot adapté au chauffage par induction est utilisé.
E 1 - E 15	Erreur de communication sur la plaque à induction.	Éteignez la plaque à induction et remettez-la en marche après 30 secondes. Contactez le concessionnaire autorisé si la question est reprise.
E 16 - E 21	Erreur du capteur de température sur la plaque à induction.	Éteignez la plaque à induction et remettez-la en marche après 30 secondes. Contactez le concessionnaire autorisé si la question est reprise.
E 23 E 24	Erreur de logiciel sur la plaque à induction.	Éteignez la plaque à induction et remettez-la en marche après 30 secondes. Contactez le concessionnaire autorisé si la question est reprise.
E 25	Erreur de fonctionnement du ventilateur sur la plaque à induction.	Éteignez la plaque à induction et remettez-la en marche après 30 secondes. Contactez le concessionnaire autorisé si la question est reprise.
E 31 - E 45	Erreur matérielle de la carte électronique sur la plaque à induction.	Éteignez la plaque à induction et remettez-la en marche après 30 secondes. Contactez le concessionnaire autorisé si la question est reprise.
E 48 E 49 E 51	Erreur de capteur sur la plaque de cuisson à induction.	L'équipement des capteurs doit être rendu compatible avec les conditions de fonctionnement. Contactez le concessionnaire autorisé si la question est reprise.
E 52 - E 57	Erreur de température élevée sur la plaque à induction.	Éteignez la cuisinière à induction et attendez qu'elle refroidisse. L'erreur est résolue lorsque la température du capteur descend en dessous des limites. Contactez le concessionnaire autorisé si la question est reprise.



Inbouwkookplaat

Gebruikershandleiding

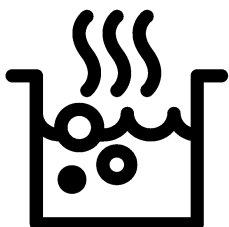

NL

Beste klant,

Lees deze handleiding voor u het product gebruikt.

Beko hartelijk dank voor uw keuze van ons product. Wij willen dat uw product, vervaardigd met hoogwaardige technologie, u een optimale efficiëntie biedt. Lees hiervoor deze handleiding en alle andere documentatie zorgvuldig voor u het product in gebruik neemt en bewaar het voor eventuele raadpleging. Als u het product doorgeeft aan iemand anders mag u niet vergeten ook de handleiding mee te geven. Volg de instructies en lees alle informatie en waarschuwingen in de handleiding.

U moet alle informatie en waarschuwingen omvat in deze handleiding naleven. Zo beschermt u zichzelf en uw product tegen eventuele gevaren.

Bewaar de handleiding. Als u het product doorgeeft aan iemand anders mag u niet vergeten ook de handleiding mee te geven.

De handleiding bevat de volgende symbolen:



Gevaar dat fataal kan aflopen of resulteren in letsels.

OPMERKING Gevaar dat kan resulteren in materiële schade aan het product of de omgeving.



Gevaar dat kan resulteren in brandwonden door contact met hete oppervlakken.



Belangrijke informatie of handige tips.



Lees de handleiding.



Arçelik A.Ş.

Karaağaç caddesi No:2-6
34445 Sütlüce/Istanbul/TURKEY

Made in TURKEY

1 Veiligheidsinstructies 4

Doel van het gebruik.....	4
Veiligheid van kinderen, kwetsbare personen en huisdieren.....	5
Elektrische veiligheid.....	5
Veiligheid tijdens het transport.....	6
Installatieveiligheid.....	7
Veiligheid tijdens gebruik:.....	7
Temperatuur waarschuwingen.....	8
Het gebruik van de accessoires.....	8
Veiligheid tijdens de bereiding.....	8
Inductie.....	9
Veiligheid tijdens het onderhoud en de reiniging.....	9

2 Milieuriichtlijnen 11

Afvalstoffenverordening.....	11
Voldoet aan de WEEE-richtlijn en de richtlijnen voor afvoeren van het restproduct.....	11
Verpakkingsmateriaal afvoeren.....	11
Aanbevelingen voor energiebesparing.....	11

3 Uw product 12

Inleiding van het product.....	12
Inleiding en gebruik van het bedieningspaneel van het product.....	12
Kookplaat bediening.....	12
Algemene informatie over de kookplaat...	13
Technische specificaties.....	14

4 Eerste gebruik 15

Eerste reiniging.....	15
-----------------------	----

5 De kookplaat gebruiken 16

Algemene informatie over het gebruik van de kookplaat.....	16
Bedieningspaneel.....	19

6 Algemene informatie bij het koken 27

Algemene waarschuwingen over bereidingen met de kookplaat.....	27
--	----

7 Onderhoud en verzorging 28

Algemene reinigingsinformatie.....	28
De kookplaat reinigen.....	29
Het bedieningspaneel reinigen.....	29

8 Probleemoplossing 30

1 Veiligheidsinstructies

- Dit hoofdstuk bevat veiligheidsinstructies die u zullen helpen risico's van persoonlijke letsels of materiële schade te voorkomen.
 - Als het product wordt overgedragen naar een andere persoon of tweedehands wordt gebruikt, moeten de handleiding, de productlabels en alle andere relevante documenten en accessoires ook worden overhandigd met het product.
 - Ons bedrijf kan niet aansprakelijk worden gesteld voor eventuele schade die optreedt als resultaat van het niet naleven van deze instructies.
 - Het niet naleven van deze instructies resulteert in de nietigverklaring van de garantie.
 - ⚠ De installatie en alle reparaties moeten worden uitgevoerd door de fabrikant, de geautoriseerde dienst of een persoon die wordt aangeduid door de importeur.
 - ⚠ Gebruik uitsluitend originele reserveonderdelen en accessoires.
 - ⚠ U mag geen enkel onderdeel van het product proberen te repareren of vervangen tenzij dit duidelijk wordt aangegeven in de handleiding.
 - ⚠ Voer geen technische wijzigingen uit aan het product.
- ⚠ Doel van het gebruik**
- Dit product is ontworpen voor huishoudelijk gebruik. Het is niet geschikt voor commercieel gebruik.
 - Gebruik het product niet in de tuin, op een balkon of andere omgevingen in de open lucht. Het apparaat is bedoeld voor gebruik in huishoudelijke en personeelskeukens in winkels, kantoren en andere werkomgevingen.
 - **WAARSCHUWING!** Dit product mag enkel worden gebruikt om etenswaren te bereiden. Het mag niet worden gebruikt voor andere

doeleinden zoals het opwarmen van een ruimte.

Veiligheid van kinderen, kwetsbare personen en huisdieren

- Dit product mag worden gebruikt door kinderen van 8 jaar en ouder, net als personen met een onderontwikkelde fysieke, gevoelsmatige of mentale vaardigheden, of personen met een gebruik aan ervaring en kennis, op voorwaarde dat zij onder toezicht staan van of zijn opgeleid over het veilige gebruik en de gevaren van het product.
- Kinderen mogen niet spelen met het product. De reiniging en het onderhoud mogen niet worden uitgevoerd door kinderen tenzij ze onder toezicht staan.
- Dit product mag niet worden gebruikt door personen met een beperkte fysiek, gevoelsmatig of mentaal vermogen (inclusief kinderen), tenzij zij onder toezicht staan of de nodige instructies hebben ontvangen.
- Kinderen moeten onder toezicht staan om zeker te

zijn dat ze niet spelen met dit product.

- Elektrische producten zijn gevaarlijk voor kinderen en huisdieren. Kinderen en huisdieren mogen niet spelen met, klimmen op of binnendringen in het product.
- Plaats geen voorwerpen op het product binnen het bereik van kinderen.
- Draai de handvaten van potten en pannen naar de binnenzijde van de werkbank zodat kinderen ze niet kunnen grijpen en zich verbranden.
- **WAARSCHUWING!** De toegankelijke oppervlakken van het product worden heet tijdens het gebruik. Houd kinderen uit de buurt van het product.
- Houd het verpakkingsmateriaal buiten het bereik van kinderen. Er bestaat een risico van letsels en verstikking.

Elektrische veiligheid

- Sluit het product aan op een geaard stopcontact beveiligd met een zekering die overeenstemt met de nominale stroom vermeld op

het typeplaatje. De aarding moet worden uitgevoerd door een gekwalificeerde elektricien. Gebruik het product niet zonder aarding in overeenstemming met de lokale / nationale regelgeving.

- De stekker of de elektrische aansluiting van het product moet gemakkelijk toegankelijk zijn (waar ze niet worden beïnvloed door de vlam van het fornuis). Als dit niet mogelijk is, moet er een mechanisme zijn (zekering, schakelaar, etc.) op de elektrische installatie waar het product op is aangesloten, conform de elektrische regelgeving en met afscheiding van alle polen van het netwerk.
- Het product mag niet in het stopcontact zitten tijdens de installatie, reparatiewerken en het transport.
- Voer de stekker van het product in een stopcontact dat voldoet aan de spanning en frequentiewaarden vermeld op het typeplaatje.
- Het netsnoer mag niet worden geklemd onder of achter het product. Plaats geen zware voorwerpen op

het netsnoer. Het netsnoer mag niet worden geboden, geklemd of in contact komen met een warmtebron.

- Gebruik uitsluitend de originele kabels. Gebruik geen beschadigde kabels of verlengsnoeren.
- Als het netsnoer beschadigd is, moet het worden vervangen door een fabrikant, een geautoriseerde dienst of een persoon aangewezen door de importeur om eventuele schade te voorkomen.



! Veiligheid tijdens het transport

- Ontkoppel het product van het elektrisch net voor u het product verplaatst.
- Als u het product moet verplaatsen, moet u het wikkelen in bubbelpastic verpakkingsmateriaal of dik karton en tape. Bevestig het product stevig met tape om de verwijderbare of bewegende onderdelen van het product en het product zelf te beschermen tegen schade.
- Inspecteer het algemene uiterlijk van het product op

schade die mogelijk is opgetreden tijdens het transport.

Installatieveiligheid

- Voor het product wordt geïnstalleerd, moet u het product inspecteren op schade. Als het product is beschadigd, mag u het niet installeren.
- Installeer het product niet in de buurt van warmtebronnen (radiatoren, fornuizen, etc.).
- Alle ventilatieopeningen rond het product moeten onbelemmerd blijven.

Veiligheid tijdens gebruik:

- Zorg ervoor dat het product is uitgeschakeld na elk gebruik.
- Als u het product niet gebruikt gedurende een langere periode moet u de stekker uit het stopcontact verwijderen of het apparaat uitschakelen met de zekering in de zekeringkast.
- U mag nooit een defect of beschadigd product bedienen. Indien aanwezig moet u de elektrische/gasleidingen loskoppelen van het product

en de geautoriseerde dienst bellen.

- **WAARSCHUWING!** Als het ovenoppervlak gebarsten is, moet u het product loskoppelen van het elektrisch net om het risico op elektrische schokken te voorkomen.
- Klim nooit op het product om iets te bereiken of voor welke reden dan ook.
- Gebruik het product niet in situaties die uw beoordelingsvermogen kunnen beïnvloeden, zoals drugs innemen en / of alcoholverbruik.
- Brandbare voorwerpen die in de kookzone worden bewaard, kunnen in brand schieten. Bewaar nooit brandbare voorwerpen in de kookzone.
- Gietijzer, aluminium of keukengerei met een beschadigde/ruwe bodem kan resulteren in krassen op het glazen oppervlak. Wanneer u keukengerei verplaatst, moet u de containers altijd optillen. U mag ze niet verschuiven over het oppervlak.

- Dampdruk van het ovenoppervlak en vocht kunnen de pot doen glijden of verspringen. Om die reden moet u er altijd voor zorgen dat de onderzijde van de pan en de kookplaat droog zijn.
- Dit product is niet geschikt voor gebruik met een afstandsbediening of een externe klok.

Temperatuur waarschuwingen

- **WAARSCHUWING!**
Wanneer het product is ingeschakeld, worden de blootgestelde onderdelen heet. Raak het product en de verwarmingselementen niet aan, Kinderen van minder dan 8 jaar mogen het product niet benaderen tenzij ze onder toezicht staan van een volwassene.
- Plaats geen brandbaar / explosief materiaal in de buurt van het product want de randen worden heet tijdens de werking.
- **WAARSCHUWING!**
Brandgevaar: Sla geen materiaal op boven op de oven.

Het gebruik van de accessoires

- **WAARSCHUWING!** Gebruik uitsluitend een oven behuizing die is ontworpen door de fabrikant van het product of gefabriceerd volgens de normen gespecificeerd door de fabrikant. Een incorrecte behuizing van de oven kan ongelukken veroorzaken.

Veiligheid tijdens de bereiding

- **WAARSCHUWING!** Het kookproces moet onder toezicht worden uitgevoerd. Korte kookprocessen moeten altijd onder toezicht worden uitgevoerd.
- **WAARSCHUWING!** Bij bereidingen met vloeibare olie is het gevaarlijk de oven te verlaten. Dit kan brand veroorzaken. Probeer NOOIT een dergelijke brand te blussen met water maar ontkoppel het product van het elektrisch net en dek de vlam af met een deksel of een branddeken (etc.).
- Wees voorzichtig met het gebruik van alcohol in uw

etenswaren. Alcohol verdampst bij hoge temperaturen en kan in brand schieten indien blootgesteld aan hete oppervlakken en dit kan brand veroorzaken.

Inductie

- De elektrisch bestuurd kookplaten van uw oven zijn uitgerust met geavanceerde “inductie” technologie. Kookgerei dat geschikt is voor het koken op inductiekookplaten moet worden gebruikt op de inductiekookplaten die tijd en energie besparen; zo niet zullen de kookplaten niet werken. Raadpleeg het hoofdstuk “Selectie van de potten en pannen”. ,
- Aangezien de inductiekookplaat een magnetisch veld genereert, kan het schadelijke effecten veroorzaken voor mensen met apparaten zoals pacemakers of insulinepompen.
- Sluit de kookplaat na met het bedieningspaneel. Vertrouw niet op de sensor van de kookplaat om de afwezigheid van de pan te herkennen.

- Metalen voorwerpen zoals messen, vorken, lepels en deksels mogen niet op de kookplaat worden geplaatst want ze kunnen opwarmen.
- Metalen voorwerpen in de laden onder de oven kunnen heel heet worden tijdens langdurige en intensief gebruik. Sla geen metalen voorwerpen op in de laden onder de oven.
- Zet geen elektronische producten zoals mobiele telefoons, tablets, computers op het inductiekooktoestel. Uw producten kunnen beschadigd raken.

Veiligheid tijdens het onderhoud en de reiniging

- Wacht tot het product is afgekoeld voor u het product reinigt. Hete oppervlakken kunnen brandwonden veroorzaken!
- Was het product nooit door er water op te spuiten of te gieten! Er bestaat een risico van elektrische schokken!
- Reinig het product niet met stoomreinigers want dit kan elektrische schokken veroorzaken.

- Zout, suikerresten op de bodem van keukengerei of dergelijke deeltjes op de glasplaat kunnen krassen of barsten veroorzaken in het

glas. Zorg ervoor dat de bodem schoon is voor u er keukengerei op plaatst. Houd het glazen keramisch oppervlak schoon.

2 Milieurichtlijnen

Afvalstoffenverordening **Voldoet aan de WEEE-richtlijn en de richtlijnen voor afvoeren van het restproduct**



Dit product voldoet aan de EU-richtlijn WEEE (2012/19/EU). Dit product is voorzien van een classificatiesymbool voor afvalsortering van elektrische en elektronische apparatuur (WEEE).

Dit product werd vervaardigd uit onderdelen en materialen van hoge kwaliteit die hergebruikt kunnen worden en geschikt zijn voor recycling. Gooi het restproduct aan het einde van zijn levensduur niet weg bij normaal huishoudelijk of ander afval. Breng het naar het verzamelpunt voor recycling van elektrische en elektronische apparatuur. Raadpleeg uw plaatselijke autoriteiten om te weten waar u deze verzamelpunten aantreft.

Door gebruikte apparaten op de juiste manier af te voeren, voorkomt u mogelijke negatieve gevolgen voor het milieu en de menselijke gezondheid.

Voldoet aan RoHS-richtlijn:

Het door u aangekochte product voldoet aan de EU-richtlijn RoHS (2011/65/EU). Het bevat geen schadelijke en verboden materialen die in deze richtlijn zijn opgenomen.

Verpakkingsmateriaal afvoeren

- Verpakkingsmateriaal is gevaarlijk voor kinderen. Houd verpakkingsmateriaal op een veilige plek buiten het bereik van kinderen. Verpakkingsmateriaal van het product wordt vervaardigd van recyclebaar materiaal. Voer het netjes af en sorteer het overeenkomstig de regels voor recyclebaar afval. Werp het niet weg bij het normale huisafval.

Aanbevelingen voor energiebesparing

De volgende suggesties helpen u het product te gebruiken op een ecologische en energie-efficiënte wijze.

- Ontdooi ingevroren etenswaren voor de bereiding.
- Schakel het product 5 of 10 minuten voor het einde van de bereidingstijd uit in het geval van een langdurige bereiding. Zo kunt u tot 20% elektriciteit besparen zonder aan warmte te verliezen.
- Gebruik potten/pannen met een afmeting en deksel die geschikt zijn voor de kookplaat. Selecteer als een pot met de correcte afmetingen voor uw maaltijden. Containers met een incorrecte afmeting verbruik meer energie dan noodzakelijk.
- Houd de kookplaten en bodems van de potten/pannen schoon. Vuil vermindert de warmteoverdracht tussen de kookplaat en de bodem van de pot.

3 Uw product

Inleiding van het product

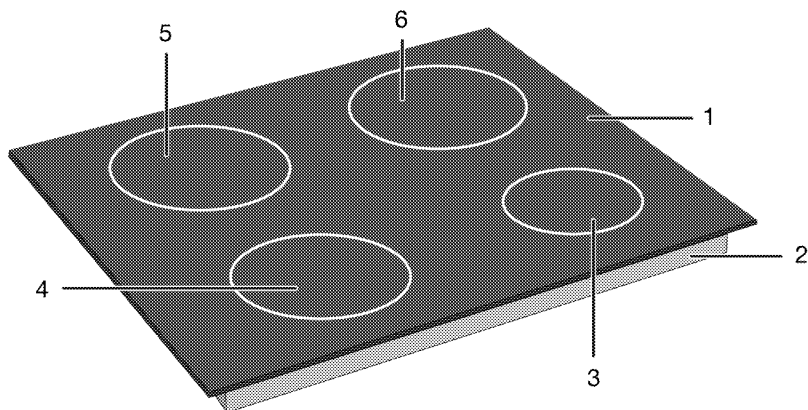

- | | |
|----------------------|---------------------|
| 1 Glas kookoppervlak | 4 Inductie kookzone |
| 2 Onderste behuizing | 5 Inductie kookzone |
| 3 Inductie kookzone | 6 Inductie kookzone |

Inleiding en gebruik van het bedieningspaneel van het product

In deze sectie vindt u een overzicht en het basisgebruik van het bedieningspaneel van het product. De afbeeldingen en bepaalde functies kunnen verschillen naargelang het producttype.

Kookplaat bediening

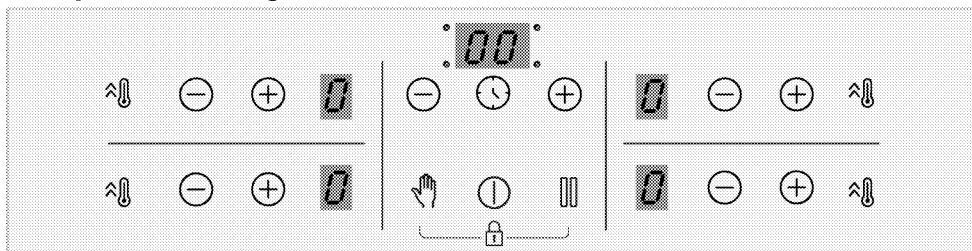

Toetsen

- ⏻ : Aan/Uit-toets
- 🕒 : Timer-toets
- ⚡ : Snel opwarmen toets/Hoog vermogen instelling (booster) toets
- 👉 : Reinigingsvergrendeling toets
- ⏹ : Stop-toets
- ⊕ : Verhogen toets

⊖ : Verlagen toets

Symbolen

🔒 : Toetsvergrendeling symbool

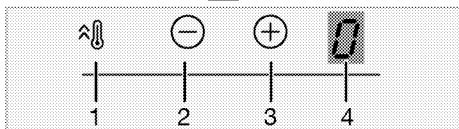
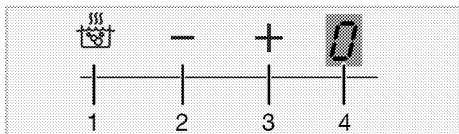

Kookzone scherm

- 1 Snel opwarmen toets/Hoog vermogen instelling (booster) toets
- 2 Temperatuur verlagen toets
- 3 Temperatuur verhogen toets
- 4 Temperatuurindicator van de relevante kookzone

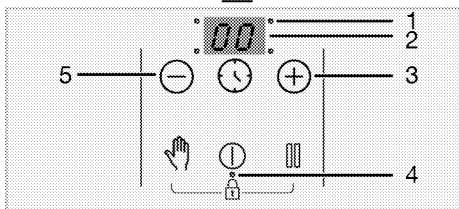
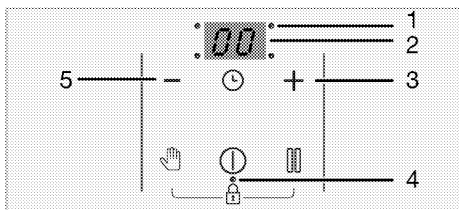

Timerindicator

- 1 Werkingspunt LED voor de timer
- 2 Timerindicator
- 3 Timer verhogen toets
- 4 Werkingspunt LED voor de toetsenvergrendeling, het kinderslot
- 5 Timer verlagen toets

Algemene informatie over de kookplaat

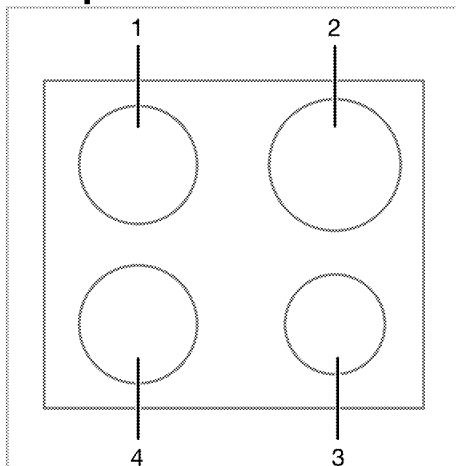

- 1 Links achteraan - Inductie kookzone
- 2 Rechts achteraan - Inductie kookzone
- 3 Rechts vooraan - Inductie kookzone
- 4 Links vooraan - Inductie kookzone

Technische specificaties

Algemene specificaties

Product externe afmetingen (hoogte/breedte/diepte)	52 mm*/580 mm/510 mm
Installatie-afmetingen van de branders (hoogte/breedte/diepte)	560 (+2) mm /490 (+2) mm
Spanning / Frequentie	1N ~ 220-240 V/ 2N ~ 380-415 V ~ 50 Hz
Gebruikt type kabel en doorsnede / geschikt voor het gebruik in het product	min. H05V2V2-F 5 x 1,5 mm ²
Totaal stroomverbruik	max. 7200 W

Branders

Links achteraan	Inductie kookzone
Afmeting	180 mm
Stroom	2000W / Booster: 2300 W
Links vooraan	Inductie kookzone
Afmeting	180 mm
Stroom	2000W / Booster: 2300 W
Rechts vooraan	Inductie kookzone
Afmeting	145 mm
Stroom	1600 W / Booster: 1800 W
Rechts achteraan	Inductie kookzone
Afmeting	210 mm
Stroom	2000 W / Booster: 2300 W

* De hoogte van de brander zoals gespecificeerd in de technische tabel is de basishoogte van het product.

-  De technische specificaties kunnen worden gewijzigd zonder voorafgaande kennisgeving om de kwaliteit van het product te verbeteren.
-  De afbeeldingen in deze gebruikshandleiding zijn schematisch en stemmen mogelijk niet exact overeen met uw product.
-  De waarden vermeld op de productlabels of in begeleidende de documentatie zijn verkregen in laboratoriumomstandigheden conform de relevante normen. Afhankelijk van de operationele en omgevingsomstandigheden van het product kunnen deze waarden variëren.

4 Eerste gebruik

Voor u uw product in gebruik neemt, is het aanbevolen de volgende stappen uit te voeren in de onderstaande secties.

Eerste reiniging

1. Verwijder alle verpakkingsmateriaal.
2. Neem de oppervlakken van het product af met een natte doek of spons en droog ze met een doek.

OPMERKING Het oppervlak kan beschadigd geraken door sommige detergents of reinigingsmaterialen. Gebruik geen agressieve detergents, reinigingspoeder/melk of scherpe voorwerpen tijdens het reinigen.

OPMERKING Tijdens het eerste gebruik kunnen gedurende enkele uren geur en rook worden afgegeven. Dit is heel normaal. Zorg ervoor dat de keuken goed geventileerd is om de rook en geur af te voeren. Voorkom directe inademing van de geproduceerde rook en geur.

5 De kookplaat gebruiken

Algemene informatie over het gebruik van de kookplaat

Algemene waarschuwingen

- Laat geen voorwerpen vallen op de oven. Zelfs kleine voorwerpen zoals een zoutvat kunnen de oven beschadigen. U mag een gebarsten oven niet gebruiken. Water kan door deze barsten sijpelen en kortsluitingen veroorzaken. Als het oppervlak is beschadigd (bijv. zichtbare barsten) schakel eerst de zekering uit en bel vervolgens de bevoegde dienst om de stekker uit het stopcontact te halen om het risico op elektrische schokken te verkleinen.
- Gebruik geen potten/pannen op de kookplaat die geen goed evenwicht hebben of gemakkelijk kantelen.
- U mag de potten/pannen niet opwarmen als ze leeg zijn. De potten en het apparaat kunnen beschadigd zijn.
- U moet de branders van de kookplaat uitschakelen na elk gebruik.
- Als u de kookzones gebruikt zonder een pot/pan zal dit het apparaat beschadigen. U moet de kookzones uitschakelen na elk gebruik.
- Na elk gebruik is het kookoppervlak heet, dus zet de plastic potten / pannen niet op het kookoppervlak. Reinig dergelijk materiaal onmiddellijk van het oppervlak.
- Plaats een toereikende hoeveelheid voedsel in de potten en pannen. Zo kunt u voorkomen dat voedsel uit de potten en pannen stroomt en hoeft u achteraf niet te reinigen.

- Plaats de deksels van de potten/pannen niet op de branders/kookzones.
- Plaats de potten centraal op de branders/zones. Als u een pot op een andere brander/zone wilt plaatsen, mag u hem niet verschuiven naar de gewenste kookzone; u moet de pot optillen en hem daarna op de andere kookzone plaatsen.

Het bedieningsprincipe van de inductiekookplaat

De inductiekookplaat is als een open circuit. Het circuit is voltooid wanneer er kookpotten / pannen op worden geplaatst die geschikt zijn voor inductiekoken en een elektronisch systeem onder het glasoppervlak een magnetisch veld opwekt. De metalen bodem van de potten / pannen wordt verwarmd door energie uit dit magnetische veld te halen. De warmte kan dus niet worden gegenereerd op het oppervlak van de kookplaat maar rechtstreeks op de potten/pannen boven het oppervlak. Het glazen oppervlak wordt opgewarmd met de warmte van de kookpotten/pannen.

Voordelen van het koken via inductie

Inductiekookplaten bieden bepaalde voordelen omdat de warmte rechtstreeks wordt overgedragen op de kookpotten/pannen.

- Voedsel dat overstromt tijdens de bereiding brand niet snel weg want het glazen kookoppervlak wordt niet rechtstreeks opgewarmd. Het kan gemakkelijker worden gereinigd.
- De bereidingen zullen sneller klaar zijn als de warmte gelijkmatig wordt gegenereerd op de kookpotten/pannen. Het bespaart dus

tijd en energie in vergelijking met de andere soorten kookplaten.

- Aangezien de warmte rechtstreeks wordt overgedragen op de kookpotten/pannen is er geen warmteverlies en dit resulteert in efficiënter koken.
- Het feit dat de warmteoverdracht stopt en het kookoppervlak niet rechtstreeks wordt opgewarmd wanneer de kookpotten/pannen worden verwijderd van het kookoppervlak maakt het gebruik veiliger tegen mogelijke ongevallen tijdens uw bereidingen.

Voor een veilige werking:

- Selecteer geen hoge verwarmingsniveaus als u antikleef kookpotten/pannen gebruikt met een kleine hoeveelheid olie of als u geen olie gebruikt (teflon type).
- Gebruik het glazen kookoppervlak niet als een oppervlak waar u iets op te kunt plaatsen of als snij-oppervlak.
- Plaats geen metalen voorwerpen zoals messen, vorken, lepels of deksels op uw kookplaat want deze kunnen heel warm worden.
- Gebruik geen aluminiumfolie voor uw bereidingen. Plaats nooit etenswaren gewikkeld in aluminiumfolie op de inductiezone.
- Houd magnetische voorwerpen zoals creditkaarten of cassettes uit de buurt van de kookplaat als deze is ingeschakeld.
- Als er een oven is onder uw kookplaat en deze is ingeschakeld, kunnen de sensoren op de kookplaat het kookniveau verlagen of de kookzones uitschakelen.
- Uw kookplaat heeft een automatisch uitschakelsysteem. De volgende hoofdstukken bieden u gedetailleerde informatie over dit systeem. Hoewel,

als u deze potten met een dunne bodem gebruikt voor uw bereiding zullen deze potten heel snel opwarmen en de bodem van de pot kan smelten en het kookoppervlak en het apparaat beschadigen voor het automatische uitschakelsysteem wordt geactiveerd.

Kookpotten/pannen

U moet ferromagnetische, hoogwaardige kookpotten/pannen gebruiken die voorzien zijn van een etiket of een waarschuwing dat compatibel is met inductiekoken met uw inductiekookplaat. Een algemene regel is dat hoe hoger het ijzergehalte, hoe beter de kookpotten/pannen zullen presteren. De bodemdiameter van de kookpotten / pannen moet overeenkomen met de inductiezone. De aanbevolen afmetingen worden hieronder weergegeven.

Geschikte kookpotten/pannen:

- Gietijzeren potten/pannen
- Email potten/pannen
- Stalen en roestvrij stalen potten/pannen (met etiket of waarschuwing dat inductie mogelijk is)

Niet geschikte kookpotten/pannen:

- Aluminium kookpotten/pannen
- Koperen kookpotten/pannen
- Messing kookpotten/pannen
- Glazen kookpotten/pannen
- Aardewerk
- Keramiek en porselein

Aanbevelingen:

- Gebruik enkel kookpotten/pannen met een vlakke bodem. Gebruik geen potten/pannen met een concave of convexe bodem.

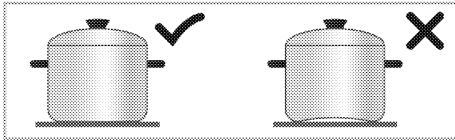

- Gebruik enkel kookpotten/pannen met dikke, verwerkte bodems. Als u dunne potten gebruikt zullen deze heel snel opwarmen en de bodem van de pot kan smelten en het kookoppervlak en het apparaat beschadigen voor het automatische uitschakelsysteem wordt geactiveerd. Scherpe randen kunnen krassen veroorzaken op het oppervlak.

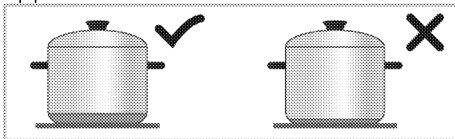

- De bodems van bepaalde kookpotten/pannen hebben een kleiner ferromagnetisch veld dan de reële diameter. Enkel deze zone wordt opgewarmd door de kookplaat. Om die reden wordt de warmte niet gelijkmatig verspreid en is het kookoppervlak kleiner. Bovendien worden dergelijke kookpotten/pannen niet gedetecteerd door grote inductiekookplaten. De kookzone wordt dus geselecteerd op basis van de afmeting van het ferromagnetisch veld.

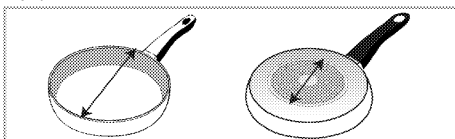

- Sommige kookpotten/pannen hebben een bodem die niet-ferromagnetisch materiaal bevat zoals aluminium. Deze types kookpotten/pannen warmen mogelijk onvoldoende op of worden mogelijk helemaal niet gedetecteerd door de inductiekookplaat. In sommige gevallen kan een

waarschuwing voor slechte kookpotten/pannen verschijnen.

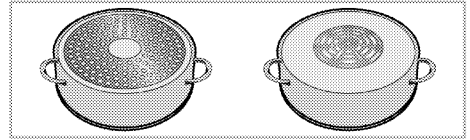

Kookpotten/pannen test

Test of uw pot compatibel is met een inductiekookplaat via de onderstaande methoden.

1. Hij is compatibel als de bodem van uw pot een magneet aantrekt.
2. Hij is compatibel als "L" niet knippert wanneer u uw pot op de inductiekookplaat plaatst en de knop draait.

Aanbevolen afmetingen van kookpotten/pannen

Diameter van de kookzone - mm	Pot diameter - mm
145	min. 100 - max 145
180	min. 100 - max 180
210	min. 140 - max 210
240	min. 140 - max 240
280	min. 125 - max 280
320	min. 125 - max 320
Kookzone met brede (flexi) oppervlak	breedte 230 - lengte 390

De detectie van kookpotten/pannen door de inductiekookplaat hangt af van de diameter en het ferromagnetisch materiaal in de bodem van de potten/pannen. Om zeker te zijn dat de kookpotten/pannen worden gedetecteerd en dat u efficiënt kunt koken, moeten de kookpotten/pannen worden geselecteerd op basis van de afmeting van uw kookplaat. De aanbevolen afmetingen van de kookpotten/pannen voor de kookzones worden hierboven vermeld.

Het kookgedrag kan variëren afhankelijk van de pottypes, de grootte van de pan en de grootte van de kookzone. Voor een homogener kookgedrag kan een een stap grotere kookzone worden

gebruikt. Het gebruik van een grotere kookzone leidt niet tot energieverstopping bij inductiekookplaten, omdat de

warmte alleen in de betreffende panruimte ontstaat.

Bedieningspaneel

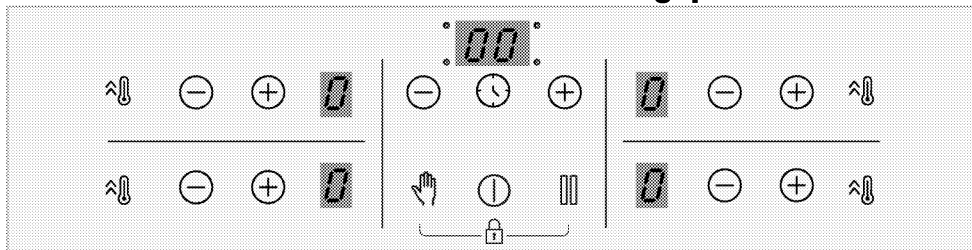

Toetsen

- : Aan/Uit-toets
- : Timer-toets
- : Snel opwarmen toets/Hoog vermogen instelling (booster) toets
- : Reinigingsvergrendeling toets
- : Stop-toets
- : Verhogen toets
- : Verlagen toets

Symbolen

- : Toetsvergrendeling symbool

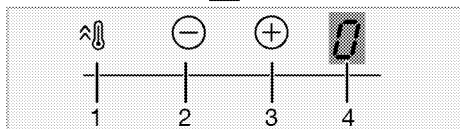
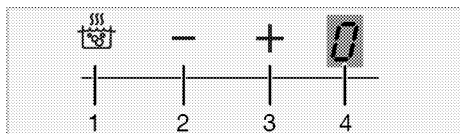

Kookzone scherm

- 1 Snel opwarmen toets/Hoog vermogen instelling (booster) toets
- 2 Temperatuur verlagen toets
- 3 Temperatuur verhogen toets
- 4 Temperatuurindicator van de relevante kookzone

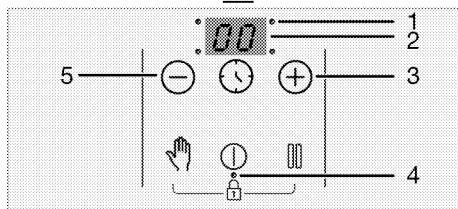
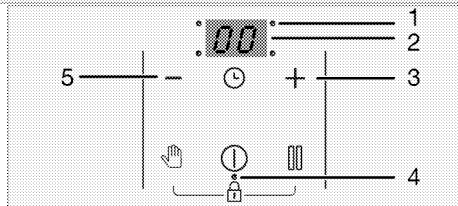

Timerindicator

- 1 Werkingspunt LED voor de timer
- 2 Timerindicator
- 3 Timer verhogen toets
- 4 Werkingspunt LED voor de toetsenvergrendeling, het kinderslot
- 5 Timer verlagen toets

Algemene waarschuwingen voor het bedieningspaneel

- i** Dit product wordt bediend met een aanraakcontrolepaneel. Elke actie die u op uw aanraakcontrolepaneel uitvoert, zal worden bevestigd met een geluidssignaal.
- i** Houd het controlepaneel altijd schoon en droog. Een vochtig en vuil oppervlak kan problemen bij het functioneren veroorzaken.
- i** De kookplaat zal automatisch terugkeren naar de Standby-modus als er geen actie wordt ondernomen binnen 10 seconden.
- i** Het product zal zichzelf uitschakelen vanwege veiligheidsredenen als er langere tijd geen toets wordt aangeraakt.

De kookplaat aanschakelen:

- Schakel de kookplaat aan door het aanraken van  de toets. "0" verschijnt op ieder kookzonescherm.

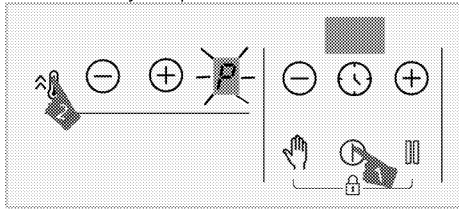

Uitschakelen van de kookzone:

Een actieve kookzone kan op 3 verschillende manieren worden uitgeschakeld:



- Door het aanraken van de  toets**
Raak de  toets aan.
- Door de temperatuur te verlagen tot stand "0";**

U kunt de kookzone uitschakelen door de temperatuurinstelling te verlagen tot de "0" stand.

- Door gebruik te maken van de uitschakelfunctie op de timer voor de gewenste kookzone;**

Wanneer de tijd voorbij is, zal de timer de daaraan toegekende kookzone uitschakelen. "0" of "00" verschijnt op het betreffende scherm.

Wanneer de tijd voorbij is, zal een geluidsalarm klinken. Raak een willekeurige toets op het controlepaneel aan om het geluidsalarm uit te zetten.

- Door het tegelijkertijd aanraken van de / toetsen voor de gewenste kookzone;**

U kunt de betreffende kookzone uitschakelen door de / toetsen tegelijkertijd aan te raken.



- i** Als "H" of "h" brandt nadat de kookplaat uitgeschakeld is, betekent dit dat de kookzone nog steeds warm is. Raak die kookzones niet aan.

Indicator restwarmte

Als het "H" symbool knippert op het kookzonescherm, betekent dit dat de kookplaat nog warm is en gebruikt kan worden om een kleine hoeveelheid voedsel warm te houden. Dit symbool verandert snel in het "h" symbool, wat betekent dat de kookzone minder warm is.

- i** Als de stroom is uitgeschakeld, zal de indicator voor restwarmte niet oplichten en wordt de gebruiker dus niet gewaarschuwd voor (nog steeds) warme kookzones.

Temperatuurniveau aanpassen

- Schakel de kookplaat in door de  toets aan te raken.
- Pas de gewenste temperatuur aan door de zone / toetsen aan te raken.

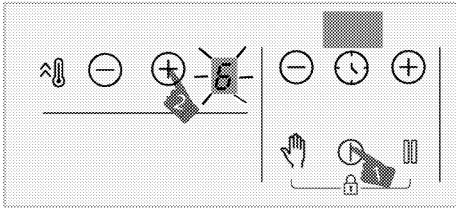

» De relevante kookzone zal op de ingestelde temperatuur gaan werken.

- i** De buitensectie van de inductiekookzone van 280 mm (indien uw product uitgerust is met een inductiekookzone van 280 mm) wordt alleen geactiveerd als een pan op de kookzone wordt geplaatst, die groot genoeg is om de kookzone te bedekken en de temperatuur wordt ingesteld op een niveau boven de 8.

Insteltoets voor booster

Voor snelle verwarming kunt u de boosterfunctie gebruiken. Deze functie is echter niet aanbevolen voor een lange bereiding. De boosterfunctie is mogelijk niet beschikbaar in alle kookzones.

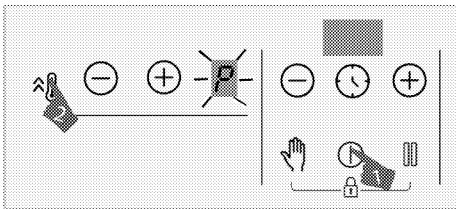

De booster selecteren:

1. Schakel de kookplaat in door de  toets aan te raken.
2. Raak de  toets van de betreffende zone aan.



» De geselecteerde kookzone zal op maximaal vermogen werken en het "P" symbool zal op het kookzonescherm oplichten. De kookzone schakelt de booster uit en gaat verder op niveau "9".

De booster eerder uitschakelen:

U kunt de boosterfunctie op elk gewenst moment uitschakelen door de  of  toets aan te raken.

De kookzone schakelt de booster uit en gaat verder op niveau "9".

Werken met 2 zones die zich in dezelfde verticale richting bevinden:

Als een zone ingesteld is op het boosterniveau en een andere zone die zich in dezelfde verticale richting bevindt ingesteld wordt op een niveau hoger dan 6 (7, 8 en 9), daalt het niveau van de eerste zone naar 9 en kan de andere zone worden ingesteld op een niveau hoger dan 6 (7, 8 en 9). Als de tweede zone wordt ingesteld op boosterniveau, daalt het niveau van de eerste zone naar 6.

Schoonmaakvergrendeling

De schoonmaakvergrendeling zorgt ervoor dat alle toetsen op het bedieningspaneel 20 seconden lang niet op aanraking reageren, waardoor de gebruiker het paneel schoon kan maken tijdens het gebruik van de kookplaat. Het apparaat staat gedurende deze periode niet onder stroom.

De schoonmaakvergrendeling activeren

1. Houd de  toets ingedrukt totdat **een enkel geluidssignaal** klinkt als een van de kookzones is ingeschakeld. Op het timerscherm van de kookplaat wordt afgeteld vanaf 20. Gedurende deze periode zullen geen van de toetsen op het bedieningspaneel werken, met uitzondering van de  toets.

De schoonmaakvergrendeling uitschakelen

U hoeft geen enkele toets aan te raken om de schoonmaakvergrendeling te deactiveren. De kookplaat geeft na 20

seconden een geluidssignaal en de schoonmaakvergrendeling schakelt automatisch uit.

i Wilt u de schoonmaakvergrendeling eerder deactiveren, houd dan de  toets ingedrukt totdat **twee geluidssignalen** klinken.

Kinderbeveiliging

Als de kookzones uitgeschakeld zijn, kunt u de kinderbeveiliging van de kookplaat inschakelen om te voorkomen dat kinderen de kookzones inschakelen. U kunt de kinderbeveiliging in- of uitschakelen als de kookzones uitgeschakeld zijn (in de stand-by staan).

De kinderbeveiliging activeren

1. Houd als de kookplaat in de stand-by staat de  en de  toets tegelijkertijd ingedrukt totdat **een enkel geluidssignaal** klinkt.

De kinderbeveiliging is nu actief. "L" verschijnt tijdelijk op het scherm van alle kookzones en het decimale punt van de  toets wordt ingeschakeld.

i Als er een toets wordt aangeraakt als de kinderbeveiliging actief is, klinken er twee geluidssignalen en knippert "L" op het scherm van alle kookzones.

De kinderbeveiliging deactiveren

1. Houd als de kookplaat in de stand-by staat de  en de  toets tegelijkertijd ingedrukt totdat **twee geluidssignalen** klinken.

» De kinderbeveiliging wordt uitgeschakeld. "L" knippert op het scherm van alle kookzones en het lampje van de  toets gaat uit.

Toetsvergrendeling

U kunt de toetsvergrendeling activeren om te voorkomen dat u of iemand

anders per ongeluk de regelingen verandert als de kookplaat in werking is.

i Bij een stroomonderbreking wordt de toetsvergrendeling geannuleerd.

Activering van de toetsvergrendeling

1. Houd als de kookplaat in de stand-by staat de  en de  toets tegelijkertijd ingedrukt totdat **een enkel geluidssignaal** klinkt.

De toetsvergrendeling wordt geactiveerd en het decimale punt van de  toets wordt getoond na eerst te hebben geknippert.

i U kunt de toetsvergrendeling alleen inschakelen als de kookplaat in werking is. Alleen de  toets reageert nog als de toetsvergrendeling is geactiveerd. Als u een andere toets aanraakt, zal het decimale punt van de  toets knipperen om aan te geven dan de toetsvergrendeling is geactiveerd. Als u de kookplaat uitschakelt terwijl de toetsen zijn vergrendeld, moet u eerst de toetsvergrendeling uitschakelen om de kookplaat weer aan te kunnen zetten. Als u een toets aanraakt zonder de toetsvergrendeling uit te schakelen, knippert "L" op het scherm van alle kookzones om aan te geven dat de toetsvergrendeling actief is. Schakel de toetsvergrendeling uit om de kookplaat weer in te schakelen.

Deactiveren van de toetsvergrendeling

1. Raak als de toetsvergrendeling is ingeschakeld de  en de  toets



tegelijkertijd ingedrukt totdat **twee geluidssignalen** klinken.

» Het lampje van de  toets gaat uit en het bedieningspaneel wordt ontgrendeld.

Timerfunctie

Deze functie maakt koken voor u eenvoudiger. U hoeft niet meer tijdens de hele bereidingsperiode de kookplaat in de gaten te houden. De kookzone schakelt automatisch uit als de door u ingestelde tijd is afgelopen.

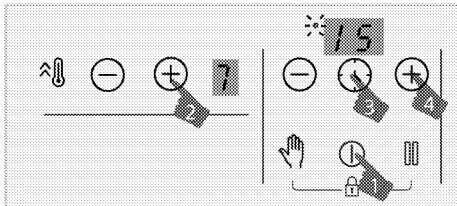

De timer instellen

1. Schakel de kookplaat in door de  toets aan te raken.
2. Pas de gewenste temperatuur aan door de zone / toetsen aan te raken.



3. Activeer de timer door de  toets aan te raken. "00" symbool en de decimale punt van de geselecteerde zone zullen knipperen op het timerscherm.
4. Stel de gewenste tijdsduur in door de timer / toetsen aan te raken.
5. Na 10 seconden wordt de instelling geactiveerd. Het decimale punt van de geselecteerde zone zal knipperen op het timerscherm.
6. Herhaal de bovenstaande procedures voor de andere kookzones waarvoor u de timer wilt instellen.

 Als meer dan één timerwaarde is ingesteld voor verschillende zones, wordt de zonetimer met de laagste waarde weergegeven op het timerscherm en knippert de decimale punt voor die zone. De decimale punten van de andere zones zijn continu te zien.

 U kunt de resterende bereidingstijd bekijken door de  toets van alle kookzones aan te raken. Elke keer dat u een toets aanraakt, wordt de timerwaarde van een andere zone weergegeven. Uiteindelijk wordt de laagste timerwaarde weer weergegeven.

 De timer kan niet worden ingesteld zonder de kookzone en de temperatuur te selecteren.

 De timer kan slechts worden ingesteld voor de kookzones die in werking zijn.

De timer uitschakelen

Als de ingestelde tijd eenmaal is afgelopen, zal de kookplaat automatisch uitschakelen en een geluidssignaal geven. Raak een willekeurige toets aan om het geluidssignaal uit te schakelen. Als u niet op een toets drukt, zal het geluidssignaal na een paar minuten stoppen.

De timers eerder uitschakelen

Als u de timer voor het verlopen van de tijd afzet, zal de kookplaat op de ingestelde temperatuur blijven werken tot hij wordt uitgeschakeld.

U kunt de timer op twee verschillende manieren voortijdig uitschakelen:

De timer uitschakelen door de waarde in te stellen op "00":

1. Raak de timer / toetsen aan totdat "00" wordt aangegeven op het

scherm van de kookzone waarvan de timer geactiveerd is.

» Het decimale punt van de betreffende zone gaat uit en de timer wordt geannuleerd.

De timer uitschakelen voor de betreffende zone \ominus/\oplus toetsen tegelijkertijd aan te raken.

1. Raak de betreffende zone \ominus/\oplus toetsen tegelijkertijd aan.

» Het decimale punt van de betreffende zone gaat uit en de timer wordt geannuleerd.

i Na deze stap wordt het temperatuurniveau van de betreffende zone "0" en hetzelfde geldt voor de timerwaarde.

Stopfunctie

Met deze functie kunt u het temperatuurniveau van de kookzones verlagen naar de laagste stand (niveau 1).

i Als de timer is ingesteld voor een bepaalde kookzone zal hij tijdens de pauze verder lopen.

1. Raak de  toets aan als een van de kookzones actief is.

Alle actieve kookzones werken op minimumvermogen (niveau 1). "□" symbool zal verschijnen op het scherm van de actieve kookzones.

2. Raak de  toets opnieuw aan om alle kookzones verder te laten werken met de vorige instellingen.





Energiebeheerfunctie

Uw apparaat is uitgerust met een energiebeheerfunctie. U kunt het totale vermogen dat wordt verbruikt door de kookplaat wijzigen met deze functie. Er zijn 8 niveaus beschikbaar voor de energiebeheerfunctie.



Energiebeheerfunctie - Het niveau van totaal vermogen dat kan worden ingesteld

Energiebeheer weergave indicator	Totaal vermogen
25	2,5 kW
30	3 kW
36	3,6 kW
44	4,4 kW
54	5,4 kW
57	5,7 kW
67	6,7 kW
72	7,2 kW

Het totale vermogen wijzigen;

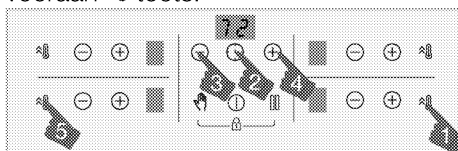
1. Schakel de oven in door de  toets aan te raken. Schakel de oven uit door de  toets aan te raken.
2. Raak daarna respectievelijk de  toets aan van de rechtse zone vooraan, de  toets, de timer \ominus toets, de timer \oplus toets en, tot slot, de rechtse zone vooraan  toets.



3. Het energiebeheer niveau wordt weergegeven op het timer-scherm.
4. Raak de  toets aan om te schakelen tussen de niveaus en stel de gewenste totale vermogenswaarde in.
5. Bevestig de instelling door de  toets aan te raken en schakel de kookplaat uit. De totale vermogenswaarde die u hebt ingesteld, wordt ingeschakeld.

i De temperaturniveaus die u kunt aanwijzen aan de kookplaten kunnen variëren naargelang het ingestelde totale vermogen. Het temperaturniveau van de kookplaat wordt automatisch verlaagd naargelang de vermogensinstelling die wordt uitgevoerd door de kookplaat. Dit is geen fout.

i Als een andere toets dan de opgegeven volgorde wordt aangeraakt tijdens het wijzigen van het vermogensniveau, kan de instelling niet worden gemaakt. U moet de stappen vanaf het begin herhalen om de instelling te maken.

Zones voor inductiekoken veilig en efficiënt gebruiken

Werkingsprincipes: De inductiekookplaat verwarmt in principe rechtstreeks de pan. Dit geeft een hoop voordelen ten opzichte van andere soorten kookplaten. Hij werkt efficiënter en het oppervlak blijft koeler. De inductiekookplaat is uitgerust met hoogstaande veiligheidssystemen die maximale gebruiksveiligheid bieden.

i Uw kookplaat kan worden uitgerust met inductiekookzones met een diameter van 145, 180, 210 en 280 mm, afhankelijk van het model. Met de inductiefunctie neemt iedere kookzone de diameter van elke pan waar. Er wordt alleen energie gegenereerd waar het kookgerei de kookzone raakt en zo wordt er zo weinig mogelijk energie verbruikt.

i Het product kan starten-stoppen wanneer het op niveaus van 1 tot 7 werkt, vooral met kookgerei met een kleine diameter en wanneer water-olie klein is. Dit is geen fout.

Automatisch uitschakelsysteem

De bediening van de kookplaat heeft een automatisch uitschakelsysteem. Als één of meer kookzone(s) ingeschakeld blijven, schakelt de kookzone automatisch uit na een bepaalde tijd (zie Tabel-1). Als er een timer is toegewezen aan de kookzone, schakelt het timer-scherm ook uit.

De tijdslimiet voor de automatische uitschakeling hangt af van het geselecteerde temperaturniveau. De maximale bedieningsduur wordt toegepast voor dit temperaturniveau. De kookzone kan opnieuw worden bediend door de gebruiker nadat ze automatisch is uitgeschakeld zoals hierboven beschreven.

Tabel -1: Automatisch uitschakeling tijdsduur

Temperaturniveau	Automatisch uitschakeling tijdsduur - uur
0	0
1	6
2	6
3	5
4	5
5	4
6	1,5
7	1,5
8	1,5
9	30 minuten
P (Booster)	10 minuten (*)

(*) De kookplaat zal tot niveau 9 dalen na 10 minuten

Oververhittingsbeveiliging

Uw kookplaat is uitgerust met sensors die beschermen tegen oververhitting. In geval van oververhitting gebeurt er het volgende:

- De werkende kookzone kan worden uitgeschakeld.
- Het gekozen niveau kan van een hoger niveau dalen naar niveau 7.

Veiligheidssysteem tegen overkoken

Uw kookplaat is uitgerust met een beveiliging tegen overkoken. Als er iets overloopt en op het bedieningspaneel terecht komt, zal het systeem onmiddellijk de stroomverbinding onderbreken en uw kookplaat uitschakelen. Gedurende die tijd wordt een "E" -waarschuwing weergegeven op de aanduiding.

Nauwkeurige vermogensinstelling

Eén van de kenmerken van de inductiekookplaat is dat hij onmiddellijk op commando's reageert. De kookplaat kan het vermogen zeer snel aanpassen. Zo kunt u voorkomen dat een pan (die water, melk en enz. bevat) zelfs op het moment van overkoken overkookt.

 Als het oppervlak van het aanraakpaneel wordt blootgesteld aan dikke damp, kan het hele bedieningssysteem uitvallen en een foutsignaal geven.

 Houd het oppervlak van het tiptoetspaneel schoon. Er kan onjuiste werking worden veroorzaakt.

6 Algemene informatie bij het koken

Deze sectie biedt tips bij de bereiding en het koken van uw gerechten.

Algemene waarschuwingen over bereidingen met de kookplaat

- Vul de pan nooit meer dan een derde met olie. Laat de pan niet zonder toezicht wanneer de olie opwarmt. Overmatig hete olie vormt een brandgevaar. Probeer de brand nooit te blussen met water! Als de olie in brand schiet, moet u ze afdekken met een branddeken of een natte doek. Wanneer het veilig is, kunt u de oven uitschakelen en de brandweer bellen.
- Voor u etenswaren begint te frituren, moet u altijd het overtollige water

verwijderen en ze langzaam in de hete olie laten zakken. Zorg ervoor dat ingevroren etenswaren worden ontdooid voor u ze frituurt.

- Zorg er bij het verhitten van olie voor dat de pan die je gebruikt droog is en houd het deksel open.
- Voor aanbevelingen over bereidingen met de energiebesparende functie verwijzen wij u naar het hoofdstuk "Milieuriichtlijnen".
- De bereidingstemperatuur en tijdwaarden die worden opgegeven voor de etenswaren kunnen variëren naargelang het recept en de hoeveelheid. Om die reden worden deze waarden vermeld als een bereik.

7 Onderhoud en verzorging

Algemene reinigingsinformatie

⚠️ Algemene waarschuwingen

- Wacht tot het product is afgekoeld voor u het product reinigt. Hete oppervlakken kunnen brandwonden veroorzaken!
- U mag de reinigingsmiddelen niet rechtstreeks aanbrengen op de warme oppervlakken. Dit kan permanente vlekken veroorzaken.
- Het apparaat moet grondig worden gereinigd en gedroogd na elk gebruik. Voedselresten kunnen dus gemakkelijk worden gereinigd en zodat deze resten niet in brand kunnen schieten wanneer het apparaat de volgende keer wordt gebruikt. Dit resulteert in een langere levensduur van het apparaat en een vermindering van vaak voorkomende problemen.
- Gebruik geen stoomreinigers voor de reiniging.
- Bepaalde wasmiddelen of reinigingsmiddelen kunnen het oppervlak beschadigen. Gebruik geen schurende wasmiddelen, waspoeders, reinigende crèmes, ontkalkers of scherpe voorwerpen tijdens de reiniging.
- U hoeft geen speciaal reinigingsmiddel te gebruiken voor de reiniging na elk gebruik. Reinig het apparaat met een vaatwasmiddel, warm water en een zachte doek of spons en droog het met een droge microvezeldoek.
- U moet alle resterende vloeistof afdrogen na de reiniging en alle eventuele voedselresten onmiddellijk reinigen tijdens de bereiding.
- Was geen van de onderdelen van uw apparaat in de vaatwasmachine.

Voor de kookplaten:

- Zuurhoudend vuil zoals melk, tomatenpuree en olie kunnen permanente vlekken veroorzaken op de kookplaten en onderdelen van de branders. U moet alle eventuele vloeistofspatten onmiddellijk reinigen nadat u de kookplaat hebt afgekoeld door ze uit te schakelen.

Roestvrij stalen oppervlakken

- Gebruik geen reinigingsmiddelen met zuur of chloor om roestvrij stalen oppervlakken en handvaten te reinigen.
- De kleur van het roestvrij stalen oppervlak kan veranderen na verloop van tijd. Dit is normaal. U moet na elk gebruik reinigen met een wasmiddel dat geschikt is voor roestvrij stalen oppervlakken.
- Reinig met een doek in een zeepsopje en vloeibaar (niet-krassend) wasmiddel geschikt voor roestvrij stalen oppervlakken en zorg ervoor dat u in een richting blijft wrijven.
- Verwijder kalk, olie, zetmeel, melk en eiwitvlekken onmiddellijk van roestvrij stalen oppervlakken zonder te wachten. Vlekken kunnen na een lange tijd beginnen roesten.

Glazen oppervlakken

- Tijdens de reiniging van glazen oppervlakken mag u geen harde metalen krabbers en schurende reinigingsmiddelen gebruiken. Deze kunnen de glazen oppervlakken beschadigen.
- Reinig het apparaat met een vaatwasmiddel, warm water en een microvezel doek specifiek voor glazen oppervlakken en droog het met een droge doek.
- Als er wasmiddel achterblijft na de reiniging moet u dit afnemen met koud

water en het drogen met een schone microvezel doek. Resterende wasmiddel resten kunnen het glazen oppervlak de volgende keer beschadigen.

- Opgedroogde resten op het glas mogen in geen geval worden verwijderd met een zaagmes, draadwol of gelijkaardig krassend gereedschap.
- U kunt de kalkvlekken (gele vlekken) op het glazen oppervlak verwijderen met een commercieel beschikbaar ontkalkingsmiddel met azijn of citroensap.
- Als het oppervlak zeer vuil is, kunt u het reinigingsmiddel aanbrengen op de vlek met een spons en moet u het product laten inwerken om het correct te reinigen. Reinig het glazen oppervlak met een natte doek.
- Verkleuringen en vlekken op het glazen oppervlak zijn normaal en geen defecten.

Plastic onderdelen en geverfde oppervlakken

- Reinig de plastic onderdelen en geverfde oppervlakken met vaatwasmiddel, warm water en een zachte doek of spons en droog het met een droge doek.
- Gebruik geen harde metalen krabbers en schurende reinigingsmiddelen. Dit kan de oppervlakken beschadigen.
- Zorg ervoor dat de verbindingstukken van de onderdelen van het apparaat niet vochtig en met wasmiddel worden achtergelaten. Zo niet kan corrosie optreden op deze verbindingen.

De kookplaat reinigen

Glazen kookoppervlak

Volg de beschreven reinigingsinformatie voor de glazen oppervlakken in het

hoofdstuk “Algemene reinigingsinformatie” voor de reiniging van het glazen kookoppervlak. U kunt uw reiniging voltooien op basis van de onderstaande informatie in speciale gevallen.

- Suikergebaseerde etenswaren zoals donkere crème, zetmeel en siroop moeten onmiddellijk worden gereinigd zonder te wachten tot het oppervlak afkoelt. Zo niet kan het glazen kookoppervlak permanent worden beschadigd.
- Gebruik geen reinigingsmiddelen voor reinigingen die u uitvoert wanneer de kookplaat heet is want dit kan permanente vlekken veroorzaken.

Het bedieningspaneel reinigen

- Als u de panelen met knoppen reinigt, moet u het paneel en de knoppen afnemen met een vochtige, zachte doek en afdrogen met een droge doek. Verwijder de knoppen en pakkingen onderaan om het paneel te reinigen. Het bedieningspaneel en de knoppen kunnen worden beschadigd.
- Tijdens het reinigen van de roestvrij stalen panelen met knoppen mag u geen reinigingsmiddel voor roestvrij staal gebruiken. De indicatoren rond de knoppen kunnen worden verwijderd.
- Reinig het touch bedieningspaneel met een vochtige, zachte doek en droog het met een droge doek. Als uw product voorzien is van een toetsvergrendeling moet u deze vergrendeling instellingen voor u het bedieningspaneel begint te reinigen. Zo niet kan een incorrecte detectie optreden in de toetsen.

8 Probleemoplossing

Raadpleeg de geautoriseerde service agent of technicus met een licentie of de verdeler waar u het product hebt gekocht als u het probleem niet kunt oplossen, hoewel u de instructies van dit hoofdstuk hebt toegepast. Probeer nooit een defect product zelf te repareren.

Het product werkt niet.

- De zekering is defect of ingeschakeld. >>> *Controleer de zekeringen in de zekeringenkast. Vervang ze of schakel ze opnieuw in, indien nodig.*
- Het product is niet aangesloten op het (geaarde) stopcontact. >>> *Controleer de stekker.*
- Knoppen/toetsen op het bedieningspaneel werken niet. >>> *Als uw product voorzien is van een toetsvergrendeling is het mogelijk dat de toetsvergrendeling is ingeschakeld. Schakel deze vergrendeling uit.*
- Als het scherm niet oplicht wanneer u de brander opnieuw inschakelt. >>> *Ontkoppel het apparaat bij de stroomonderbreker. Wacht ten minste 20 seconden en sluit het opnieuw aan.*
- De oververhittingsbeveiliging is actief. >>> *Laat uw brander afkoelen.*
- De pot of pan is niet geschikt. >>> *Controleer uw pot of pan.*

symbool verschijnt op het scherm van de kookplaat.

- U hebt de pot niet op de actieve kookplaat geplaatst. >>> **Controleer of er een pot aanwezig is op de kookplaat.**
- Uw pot is niet compatibel met een inductiekookplaat. >>> *Controleer of uw pot compatibel is met een inductiekookplaat.*
- De pot is niet correct gecentreerd of de bodem van de pot is onvoldoende breed voor de kookplaat. >>> *Kies een voldoende brede pot en centreer hem correct op de kookplaat.*
- De pot of kookplaat is oververhit. >>> *Laat ze afkoelen.*

De geselecteerde kookplaat schakelt plots uit tijdens de werking.

- De bereidingstijd voor de geselecteerde kookplaten is mogelijk verstreken. >>> *U kunt een nieuwe bereidingstijd instellen of de bereiding stopzetten.*
- De oververhittingsbeveiliging is actief. >>> *Laat uw brander afkoelen.*
- Het is mogelijk dat een voorwerp het touch bedieningspaneel afdekt. >>> *Verwijder het voorwerp van het paneel.*

De pot warmt niet op, zelfs met de kookplaat ingeschakeld.

- Uw pot is niet compatibel met een inductiekookplaat. >>> *Controleer of uw pot compatibel is met een inductiekookplaat.*
- De pot is niet correct gecentreerd of de bodem van de pot is onvoldoende breed voor de kookplaat. >>> *Kies een voldoende brede pot en centreer hem correct op de kookplaat.*

De koelventilator blijft werken hoewel de brander is uitgeschakeld.

- Dit is geen storing. De koelventilator blijft werken tot de elektronica in de brander afkoelen tot een geschikte temperatuur.

Geluid van de kookplaat tijdens de bereiding

Het is mogelijk dat u geluiden hoort van de kookplaat tijdens de bereiding. Deze geluiden kunnen worden veroorzaakt door de samenstelling van de kookpan of -pot. Deze geluiden zijn normaal en vormen geen defect. Zij maken deel uit van de inductietechnologie.

Mogelijke geluiden en hun oorzaken

- **Geluid van de ventilator:** De kookplaat is uitgerust met een ventilator die automatisch inschakelt naargelang de temperatuur van het apparaat. De ventilator heeft verschillende bedieningsniveaus en werkt op verschillende niveaus naargelang de temperatuur.
- **Laag zoemend geluid zoals het geluid van een werkende transformator:** Dit is te wijten aan de aard van de inductietechnologie. Naarmate de warmte wordt overgedragen naar de basis van de kookpan of -pot kunt u een dergelijk zoemend geluid horen afhankelijk van het materiaal van de kookpan. U kunt dus verschillende geluiden horen van verschillend kookgerei.
- **Kraken geluid:** De reden hiervoor is de structuur en het materiaal van de basis van de kookpan of -pot. Een krakend geluid kan hoorbaar zijn als de kookpan of -pot is gemaakt van lagen van uiteenlopend materiaal.
- **Klaaglijk geluid:** U kunt een klagend geluid horen wanneer twee kookzones aan dezelfde zijkant van de kookplaat worden gebruikt met twee verschillende kookniveaus.

Foutcodes/oorzaken en mogelijk oplossingen

Foutcodes	Fouten oorzaken	Mogelijke oplossingen
E 22 E 26	De inductiekookplaat is oververhit.	Schakel de inductiekookplaat uit en wacht tot ze is afgekoeld. De fout wordt opgelost wanneer de temperatuur van de kookplaat zakt tot onder de grenswaarden;
E 46	Een of meer toetsen worden gedurende meer dan 10 seconden ingedrukt gehouden. Er is een voorwerp op het bedieningspaneel blijven staan of het is blootgesteld aan waterdamp.	Het probleem wordt opgelost wanneer u uw hand verwijderd van de kookplaat. Het probleem wordt opgelost wanneer het bedieningspaneel is gereinigd.
E 47	Er is een pot of pan gebruikt die niet geschikt is voor een inductiekookplaat.	De fout wordt opgelost wanneer een pot of pan wordt gebruikt die geschikt is voor een inductiekookplaat.

Foutcodes	Fouten oorzaken	Mogelijke oplossingen
E 1 - E 15	Communicatiefout op de inductiekookplaat.	Schakel de inductiekookplaat uit en opnieuw in na 30 seconden. Neem contact op met een geautoriseerde verdeler als het probleem niet is opgelost.
E 16 - E 21	Temperatuursensor storing op de inductiekookplaat.	Schakel de inductiekookplaat uit en opnieuw in na 30 seconden. Neem contact op met een geautoriseerde verdeler als het probleem niet is opgelost.
E 23 E 24	Softwarefout op de inductiekookplaat.	Schakel de inductiekookplaat uit en opnieuw in na 30 seconden. Neem contact op met een geautoriseerde verdeler als het probleem niet is opgelost.
E 25	Storing in de werking van de ventilator de inductiekookplaat.	Schakel de inductiekookplaat uit en opnieuw in na 30 seconden. Neem contact op met een geautoriseerde verdeler als het probleem niet is opgelost.
E 31 - E 45	Storing in de hardware van het elektronische bord op de inductiekookplaat.	Schakel de inductiekookplaat uit en opnieuw in na 30 seconden. Neem contact op met een geautoriseerde verdeler als het probleem niet is opgelost.
E 48 E 49 E 51	Sensor storing op de inductiekookplaat.	De sensorapparatuur moet compatibel zijn met de omstandigheden waarin ze wordt gebruikt. Neem contact op met een geautoriseerde verdeler als het probleem niet is opgelost.
E 52 - E 57	Hoge temperatuurfout op de inductiekookplaat.	Schakel de inductiekookplaat uit en wacht tot ze is afgekoeld. De fout wordt opgelost wanneer de temperatuur van de sensor zakt tot onder de grenswaarden. Neem contact op met een geautoriseerde verdeler als het probleem niet is opgelost.

