

eziclean®
make it easy

MANUEL
D'UTILISATION
DE VOTRE
ROBOT
ASPIRATEUR

eziclean®

Aqua Xpert animal S450

*user manual for your connected robot vacuum cleaner / Bedienungsanleitung für Ihren vernetzten Saugroboter / manual de usuario de su robot aspirador conectado / manuale utente per il tuo robot aspirapolvere connesso / gebruikershandleiding voor uw aangesloten robotstofzuiger



Télécharger votre application sur Apple Store
Upload your application to the Apple Store
Laden Sie Ihre App im Apple Store herunter
Sube tu solicitud al Apple Store
Carica la tua applicazione su Apple Store
Upload uw aanvraag naar de Apple Store



Télécharger votre application sur Google Play
Upload your application to the Google Play
Laden Sie Ihre App im Google Play herunter
Sube tu solicitud al Google Play
Carica la tua applicazione su Google Play
Upload uw aanvraag naar de Google Play



Pour utiliser votre application, scannez ce code ou rendez-vous sur
<https://eziclean.com/application-eziclean/>
To use your application, scan this code or go to
<https://eziclean.com/application-eziclean/>
Para utilizar su aplicación, escanee este código o vaya a
<https://eziclean.com/application-eziclean/>
Um Ihre App richtig zu nutzen, scannen Sie diesen Code oder gehen Sie auf.
<https://eziclean.com/application-eziclean/>
Per utilizzare la tua applicazione, scansiona questo codice o vai a
<https://eziclean.com/application-eziclean/>
Om uw applicatie te gebruiken, scan deze code of ga naar
<https://eziclean.com/application-eziclean/>

Précautions d'utilisation

- Seuls les techniciens autorisés peuvent démonter ce produit. Il n'est pas recommandé aux utilisateurs de démonter ce produit eux-mêmes.
- Utiliser seulement l'adaptateur d'alimentation d'origine fourni. D'autres adaptateurs peuvent endommager ce produit.
- Ne pas toucher les fils, les prises ou les adaptateurs d'alimentation avec les mains mouillées.
- Éloigner les rideaux du robot pour ne pas qu'il les aspire.
- Nettoyer le produit hors charge.
- Ne pas plier les fils et ne pas placer d'objets lourds et/ou tranchants sur la machine.
- Ce produit est un produit domestique d'intérieur. Ne pas l'utiliser à l'extérieur.
- Ne pas s'asseoir sur le produit.
- Ne pas utiliser ce produit dans un environnement humide (ex. salle de bain).
- Avant d'utiliser le produit, retirer tous les articles fragiles (ex. lunettes, lampes, etc.) qui peuvent s'emmêler dans les brosses latérales, les roues et la brosse principale.
- Ne pas placer ce produit dans un endroit où il est facile de tomber (ex. bureau ou chaises).
- Éteindre l'interrupteur sur le côté de la machine pendant le transport ou si vous ne comptez pas l'utiliser pendant une longue période.
- Vérifier que l'adaptateur secteur soit bien branché à la prise avant utilisation.
- Pour éviter de trébucher, informer les autres membres de la maison lorsque ce produit fonctionne.
- Si'il est plein, vider le bac à poussière avant d'utiliser le produit.
- Garder le produit entre 0 et 40°C.
- Ne pas utiliser le produit dans un environnement supérieur à 40°C.
- Retirer la batterie du robot avant de le recycler.
- S'assurer que le produit n'est pas sous tension lors du retrait de la batterie.
- Recycler la batterie.
- Utiliser uniquement la batterie rechargeable d'origine et la base de chargement fournie par le fabricant.
- Les piles non rechargeables sont strictement interdites.
- Ne pas utiliser le produit dans des environnements près de flammes ou d'objets fragiles.
- Ne pas approcher cheveux, vêtements, doigts et autres parties du corps des ouvertures du robot, sous peine d'être absorbés.
- Ne pas utiliser le produit sur un sol humide ou stagnant.
- Veiller à ce que le robot n'absorbe pas de pierres et/ou vieux papiers qui peuvent l'obstruer.
- Ne pas confronter le robot à des substances inflammables comme l'essence, toner et toner pour imprimantes ou photocopieurs.
- Ne pas confronter le robot à des articles qui brûlent, tels que des cigarettes, allumettes, cendres et autres articles pouvant provoquer un incendie.
- Ne pas placer des articles près des buses d'aspiration.
- Ne pas utiliser le produit lorsque la buse d'aspiration est bloquée.
- Nettoyer la poussière, le coton, les cheveux, etc. qui se trouvent dans la buse d'aspiration pour assurer une bonne circulation de l'air.
- Utiliser le câble d'alimentation avec précaution pour éviter des dommages.
- Ne pas utiliser le cordon d'alimentation pour faire glisser ou tirer le robot et la station de charge.
- Ne pas coincer le câble d'alimentation dans les portes.
- Ne pas tirer sur le câble d'alimentation.
- Éloigner le câble d'alimentation des sources de chaleur.
- Ne pas utiliser la station de chargement si elle est endommagée.
- Même si le produit a été gravement endommagé, la combustion de ce produit est interdite, cela peut entraîner une explosion de la batterie du produit.

Veillez lire attentivement les informations suivantes avant d'utiliser votre robot aspirateur ou ses accessoires. Ne démontez pas l'appareil et n'essayez pas de le réparer vous-même. En cas de dysfonctionnement, veuillez contacter votre revendeur pour obtenir les conseils d'un professionnel. Escaliers : L'appareil utilise des capteurs pour éviter de chuter sur des marches, dans des escaliers ou par-dessus un bord. Dans certaines situations, les capteurs peuvent dysfonctionner. Cet appareil ne peut pas détecter les marches qui font moins de 8 cm de haut. Les marches de moins de 8 cm de haut peuvent faire chuter le robot. Les surfaces très réfléchissantes ou très foncées sur certaines marches ou certains escaliers, telles que le verre ou la céramique polie peuvent faire chuter l'appareil. Si disponible, utilisez le mur virtuel ou placez un tapis sur la marche inférieure pour éviter la chute de votre robot. Évitez d'utiliser votre robot aspirateur sur des mezzanines, des paliers ou des surfaces élevées non délimitées.



Le symbole figurant sur cet appareil indique qu'il ne peut pas être mis au rebut avec les ordures ménagères. Vous devez le déposer dans un centre de recyclage des déchets électriques et électroniques. La mise au rebut doit être effectuée conformément à la réglementation locale en matière de déchets. Pour obtenir des compléments d'information sur le traitement, la récupération et le recyclage de cet appareil, veuillez contacter votre municipalité, le service local d'élimination des ordures ménagères ou le revendeur de l'appareil.



Les cartons et papiers se trient. Pour en savoir plus : www.quefairedemesdechets.fr

Votre appareil

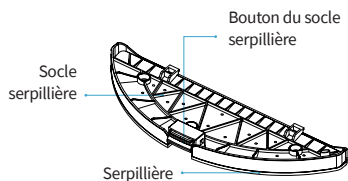
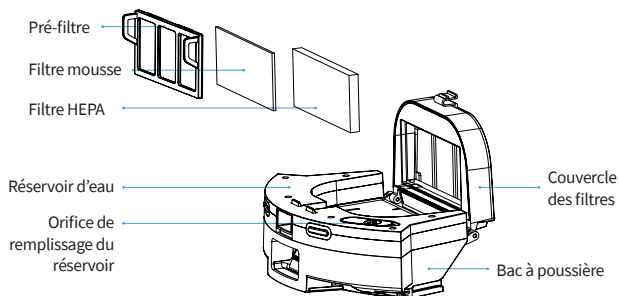
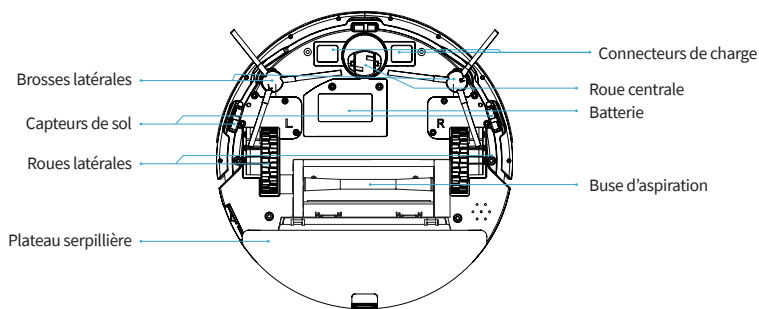
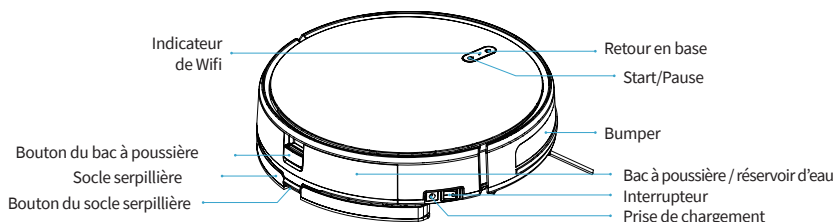

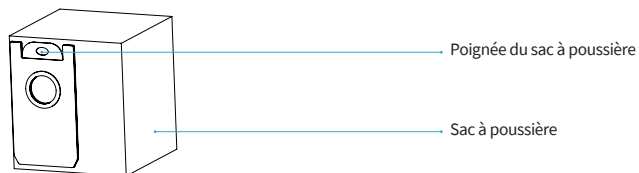
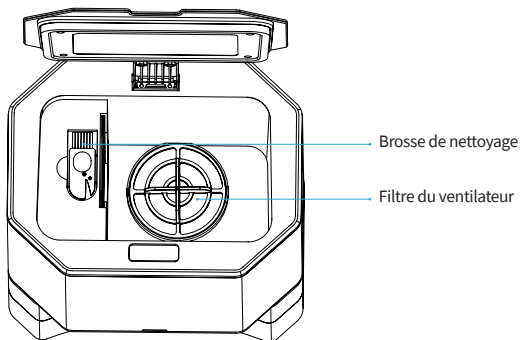
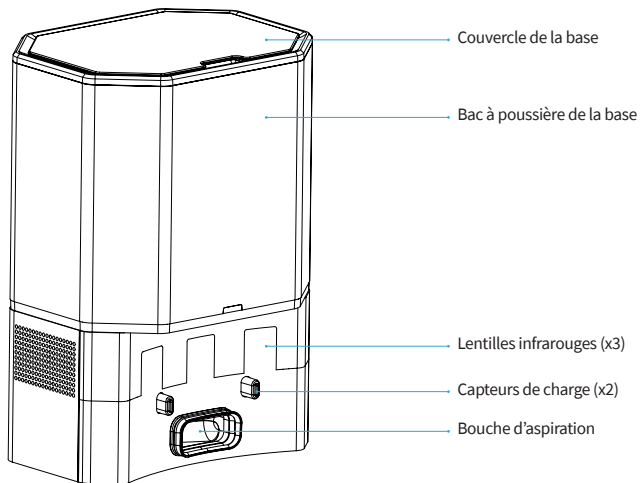

Télécommande

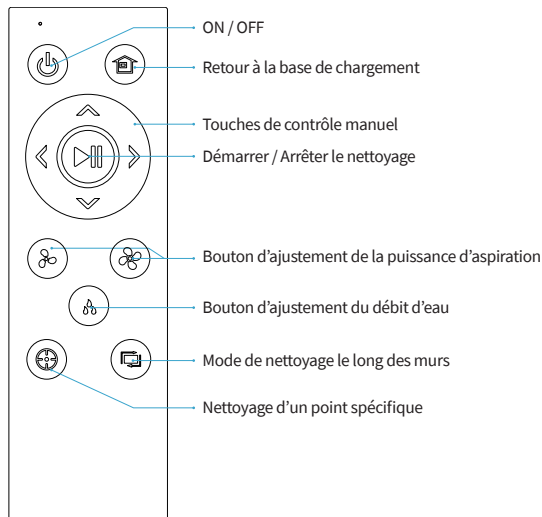

Mise en place

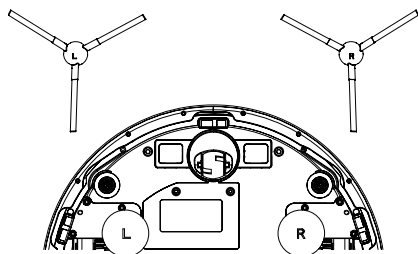

1. Installer les brosses latérales en prenant garde à bien respecter les indications (L/R).

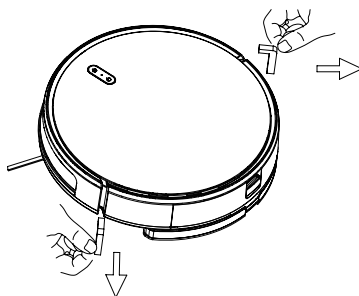

2. Retirer les bandes de protection en mousse sur les côtés du bumper.

Mise en place / Rechargement

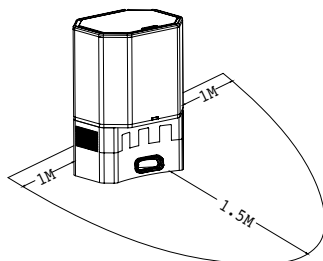

1. Placer la base de chargement contre le mur en respectant les distances indiquées ci-dessus.

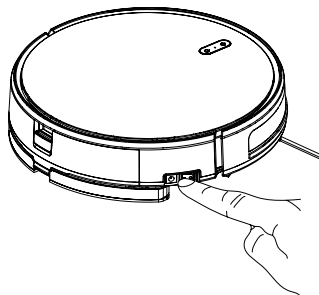

2. Placer l'interrupteur principal sur «1». Le placer sur «0» si vous souhaitez l'éteindre.

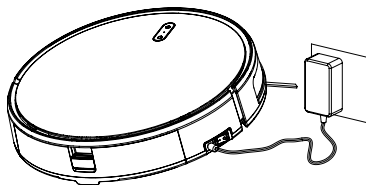
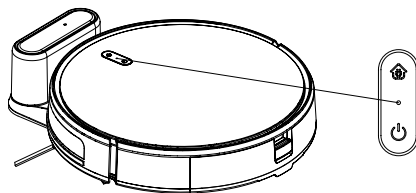

Pour recharger le robot, il existe deux solutions.

1. Placer le robot sur sa base de chargement ou le brancher directement à l'aide de son câble d'alimentation. Quand la charge est en cours, une lumière jaune clignote. Quand la charge est terminée, une lumière verte s'allume.

Pendant le nettoyage, votre robot retournera automatiquement sur sa base de chargement si sa batterie est faible. Vous pouvez également lui demander de regagner sa base en appuyant sur le bouton «Home» du robot, de la télécommande ou directement depuis votre application.

Attention :

1. Pour que le robot puisse correctement se repérer, il est recommandé de placer la base de chargement dans un endroit qui ne soit pas exposé à la lumière directe du soleil ou sur un sol noir ou trop sombre.
2. Merci d'effectuer une charge d'au moins 6 heures avant sa première utilisation.
3. Pendant le rechargement, il est recommandé de ne pas laisser d'eau stagnante dans votre réservoir d'eau. Cela afin d'éviter la moisissure et donc les fuites. Dans la mesure du possible, si vous n'utilisez pas la fonction lavage de votre appareil fréquemment, retirez l'eau de son réservoir et détachez la serpillière du robot. Cela afin d'éviter qu'une serpillière humide inactive n'abîme votre sol.

Mise en place / Option lavage

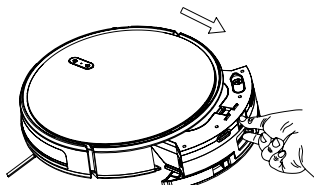

1. Appuyer sur le bouton du bac à poussière pour le retirer du robot.

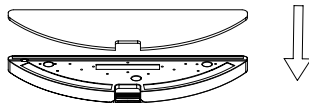

2. Installer la serpillière sur son socle.

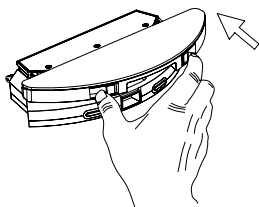

3. Placer le socle de la serpillière sur le réservoir d'eau.

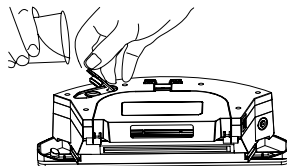

4. Remplir le réservoir d'eau. Vous pouvez ajouter quelques gouttes de solution nettoyante.

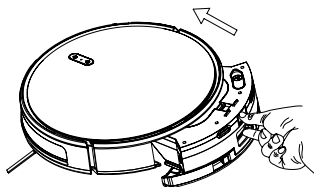

5. Placer les bacs dans le robot.

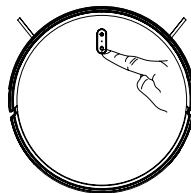

6. Démarrer le robot en appuyant directement sur votre robot, sur votre télécommande ou bien via votre application.

Attention :

1. L'ajustement du débit d'eau ne peut se faire via la télécommande ou l'application que si le socle de la serpillière a bien été installé. Autrement, l'ajustement ne pourra pas être effectué.
2. Il n'est pas conseillé d'utiliser votre serpillière sur les tapis ou moquettes.
3. Une fois le nettoyage terminé, il est recommandé de rincer votre réservoir d'eau afin d'éviter qu'il moisisse.

Démarrer le nettoyage

Les différents modes de nettoyage :

Mode auto

Le robot effectue le nettoyage prévu en s'adaptant automatiquement à son environnement.

- Allumer l'interrupteur principal, lorsque le voyant est allumé, cela signifie que le robot est sous tension.
- Appuyer ensuite brièvement sur le bouton du robot, sur le bouton de la télécommande ou depuis l'application.

Mode focus

Adapté au sol où les saletés sont concentrées, le robot nettoie le sol «en spirale» et de manière intensive.

- Appuyer brièvement sur le bouton du robot, sur le bouton de la télécommande ou depuis l'application.

Mode bordure

Pour le nettoyage des plinthes, le robot nettoie le long des murs.

- Appuyer brièvement sur le bouton du robot, sur le bouton de la télécommande ou depuis l'application.

Contrôle manuel

Contrôle du robot manuellement en utilisant les flèches directionnelles.

- Appuyer sur les flèches directionnelles de la télécommande ou de l'application.

Contrôle de la puissance d'aspiration

Régler la puissance d'aspiration en fonction des différents types de sol.

- Appuyer sur les boutons de la télécommande ou depuis l'application.

Attention : La puissance d'aspiration ne peut être ajustée qu'en mode auto.

Contrôle du débit d'eau

Régler le débit d'eau.

- Appuyer sur le bouton de la télécommande ou depuis l'application.

Attention : Le débit d'eau ne peut être contrôlé que si la serpillière est installée sur le robot.

Arrêter le nettoyage

Veille

Pendant le fonctionnement de l'appareil, appuyer sur le bouton «Start/pause» du robot ou le bouton pause de la télécommande ou l'application pour suspendre le nettoyage.

Démarrage

Le robot passe en mode veille après 10 minutes d'inactivité et tous les voyants s'éteignent.

Utiliser n'importe quel bouton du robot ou de l'application pour remettre le robot en fonctionnement.

Éteindre

Une fois que l'appareil a cessé de fonctionner, appuyer sur le bouton «démarrer» pendant quelques secondes et tout les témoins s'éteignent.

Si vous ne souhaitez plus utiliser votre robot pendant une durée prolongée, placer l'interrupteur sur «O».

Si vous souhaitez l'utiliser régulièrement, laisser l'interrupteur sur «I» pour qu'il puisse se recharger correctement.

Entretien de votre appareil

Pour nettoyer le bac à poussière, suivre les instructions suivantes :

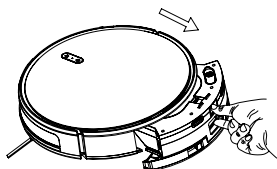

1. Appuyer sur le bouton du bac à poussière pour le retirer du robot.

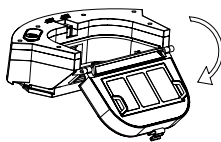

2. Ouvrir le bac à poussière.

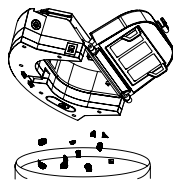

3. Retirer les saletés.

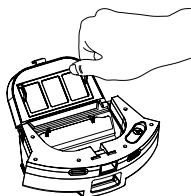

4. Ouvrir le couvercle du filtre HEPA

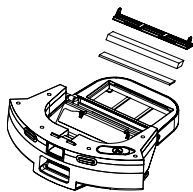

5. Retirer le pré-filtre et le filtre HEPA du robot.

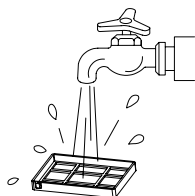

6. Nettoyer le filtre HEPA délicatement et le pré-filtre à l'eau.

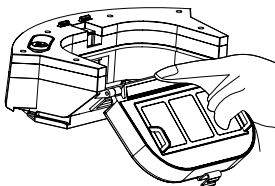

7. Nettoyer le bac à poussière avec un chiffon ou une brosse. Ne pas le passer à l'eau.



8. Laisser sécher les différents éléments avant de les insérer à nouveau.

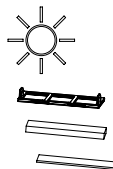

Remarques :

- Avant d'installer les filtres, s'assurer que le filtre HEPA et le pré-filtre sont totalement secs.
- Ne pas exposer les filtres au soleil.

Pour nettoyer le réservoir d'eau, suivre les instructions suivantes :

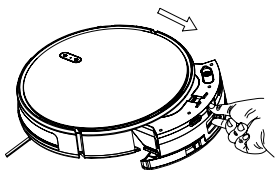

1. Appuyer sur le bouton du réservoir pour le retirer du robot.

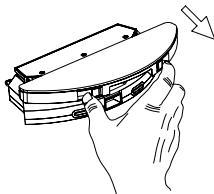

2. Retirer le support de serpillière.

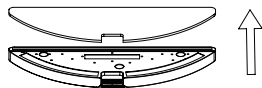

3. Retirer la serpillière.

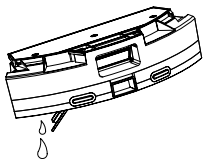

4. Vider le reste du réservoir.

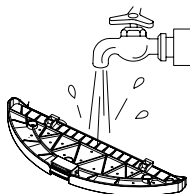

5. Nettoyer le socle de la serpillière à l'eau claire.

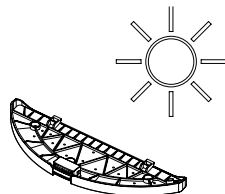

6. Laisser sécher pendant 24h.



7. Nettoyer la serpillière à l'eau claire.

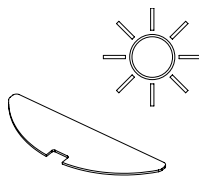

8. Laisser sécher pendant 24h.

Remarques :

- Avant de réinstaller le socle, veuillez vous assurer que celui-ci est complètement sec.
- Ne pas laisser sécher les éléments à la lumière directe du soleil.

Pour nettoyer la brosse principale, suivre les instructions suivantes :

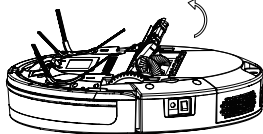

1. Ouvrir l'habitacle de la brosse principale

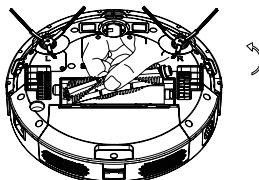

2. Retirer la brosse principale

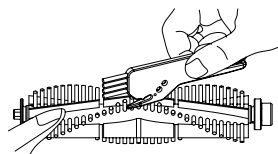

3. Utiliser la brosse de nettoyage pour retirer les saletés.

Pour nettoyer les brosses latérales, les passer sous l'eau ou les nettoyer avec un chiffon

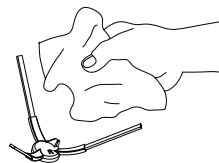

Pour nettoyer les capteurs, suivre les instructions suivantes :

Les capteurs de la base de chargement, ceux du robot et le pare-chocs contiennent des composants électroniques sensibles. Utiliser un chiffon sec pour les nettoyer et veiller à ne pas les humidifier car cela pourrait les endommager.

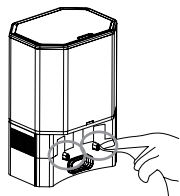

1. Nettoyer les capteurs de chargement.

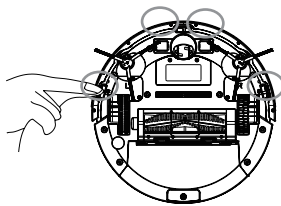

2. Nettoyer les capteurs du robot.

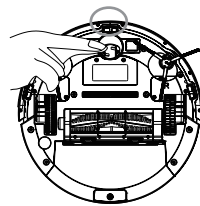

3. Nettoyer la roue centrale.

- Si vous n'utilisez pas le produit pendant une longue période, le charger complètement avant de le stocker.
- Éteindre l'appareil et continuer à le charger tous les 3 mois pour éviter que la batterie ne se décharge complètement.
- Si la batterie est trop déchargée ou n'est pas utilisée pendant une longue période, il se peut que le produit ne puisse pas être rechargé. Contacter notre entreprise pour le service après-vente. Ne pas démonter le produit vous-même.

Quand le sac à poussière est plein, une lumière rouge clignote sur la base de chargement.
Il est donc important de le remplacer.

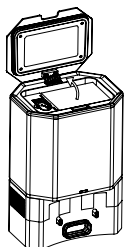

Ouvrir le couvercle
de la base de chargement

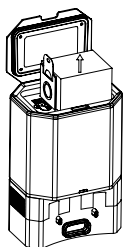

Tirer sur la poignée du sac à poussière
pour le fermer et le sortir de la base de
chargement.

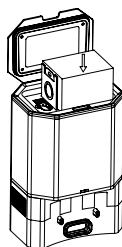

Insérer un nouveau sac à
poussière et refermer la
base de chargement.

Si la lumière rouge continue de clignoter une fois le sac à poussière remplacé, il est recommandé de débrancher la base de chargement, la retourner et vérifier que la bouche d'aspiration n'est pas obstruée.

Si celle-ci est bien bouchée, veuillez suivre l'image ci-dessous pour retirer le couvercle transparent et nettoyer la bouche d'aspiration.

Veuillez prendre garde à bien manipuler délicatement les éléments de la base de chargement en les démontant et en les réassemblant.

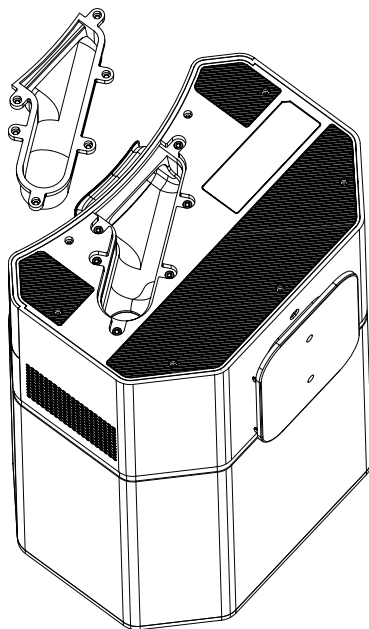

Caractéristiques techniques

eziclean-Xpert animal S450 :

Dimensions (mm): 320 x 76

Poids (kg): 2,800

Technologie de navigation : NAVIG+™ - Gyroscopique

Niveau sonore : 55dB

Autonomie : 150 min

Temps de chargement : 4 heures

Capacité du bac à poussière : 600 mL

Filtration : Filtre HEPA + filtre mousse + pré-filtre

Télécommande : Oui

Connecté via application : Oui

Fonction lavage : Oui

Base de chargement :

Dimensions (mm) : 250 x 206 x 357

Poids (kg) : 4

Puissance (W) : 900

Precautions for use

- Only authorized technicians may disassemble this product. It is not recommended that users disassemble this product themselves.
- Use only the original power adapter provided. Other adapters may damage this product.
- Do not touch wires, plugs or power adapters with wet hands.
- Keep curtains away from the robot so that it does not suck them up.
- Clean the product when not under load.
- Do not bend wires or place heavy and/or sharp objects on the machine.
- This product is an indoor household product. Do not use outdoors.
- Do not sit on the product.
- Do not use this product in a wet environment (e.g. bathroom).
- Before using the product, remove any fragile items (e.g. glasses, lamps, etc.) that may become entangled in the side brushes, wheels and main brush.
- Do not place this product where it can easily fall (e.g. desk or chairs).
- Turn off the power switch on the side of the machine during transport or if you are not going to use it for a long time.
- Make sure the AC adapter is plugged in securely before use.
- To avoid tripping, inform other members of the household when this product is in use.
- If full, empty the dust pan before using the product.
- Keep the product between 0 and 40°C.
- Do not use the product in an environment above 40°C.
- Remove the battery from the robot before recycling it.
- Make sure that the product is not under power when removing the battery.
- Recycle the battery.
- Use only the original rechargeable battery and the charging base provided by the manufacturer.
- Non-rechargeable batteries are strictly prohibited.
- Do not use the product in environments near flames or fragile objects.
- Keep hair, clothing, fingers and other body parts away from the robot's openings, as they may be absorbed.
- Do not use the product on wet or stagnant ground.
- Make sure that the robot does not absorb stones and/or old paper that could obstruct it.
- Do not expose the robot to flammable substances such as gasoline, toner and toner for printers or photocopiers.
- Do not expose the robot to burning items such as cigarettes, matches, ashes and other items that can cause a fire.
- Do not place items near the suction nozzles.
- Do not use the product when the suction nozzle is blocked.
- Clean dust, cotton, hair, etc. from the suction nozzle to ensure proper air flow.
- Use the power cord with care to avoid damage.
- Do not use the power cord to slide or pull the robot and charging station.
- Do not trap the power cord in doors.
- Do not pull on the power cord.
- Keep the power cord away from heat sources.
- Do not use the charging station if it is damaged.
- Even if the product has been severely damaged, burning the product is prohibited, as this may cause the product's battery to explode.

Please read the following information carefully before using your vacuum cleaner or its accessories. Do not disassemble the unit or attempt to repair it yourself. In case of malfunction, please contact your dealer for professional advice. Stairs: The unit uses sensors to prevent falling down steps, stairs or over the edge. In some situations, the sensors may not function properly. This unit cannot detect steps that are less than 8 cm high. Steps less than 8 cm high may cause the robot to fall. Highly reflective or dark surfaces on some steps or stairs, such as glass or polished ceramic, may cause the device to fall. If available, use the virtual wall or place a mat on the bottom step to prevent your robot from falling. Avoid using your vacuum cleaner on mezzanines, landings or unbounded high surfaces.

The symbol on this device indicates that it cannot be disposed of with household waste. You must dispose of it at an electrical and electronic waste recycling center. Disposal must be made in accordance with local waste regulations. For further information on the treatment, recovery and recycling of this device, please contact your municipality, local waste disposal service or the dealer of the device.



Cardboard and paper can be sorted. For more information: www.quefairedemesdechets.fr

Your device

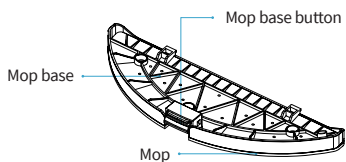
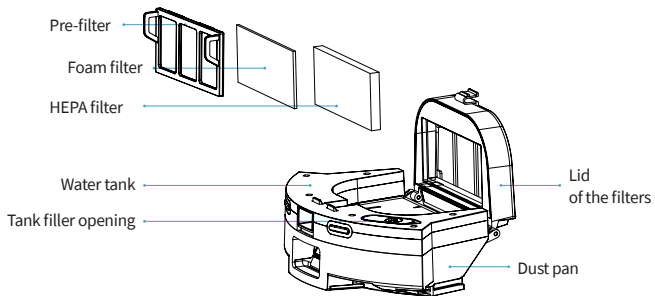
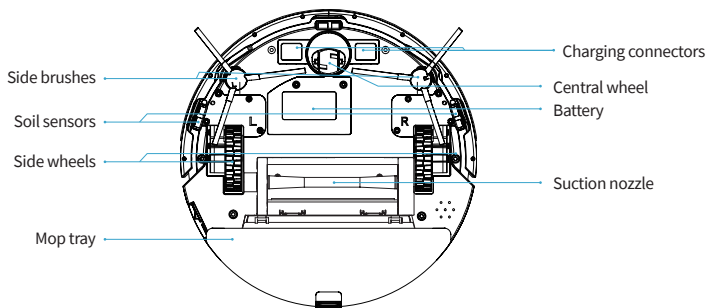
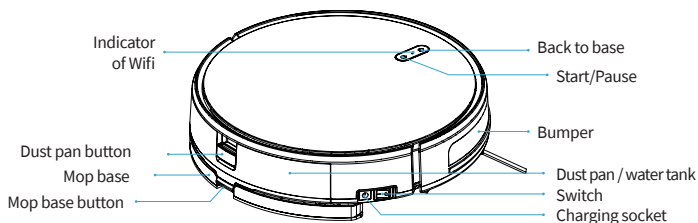

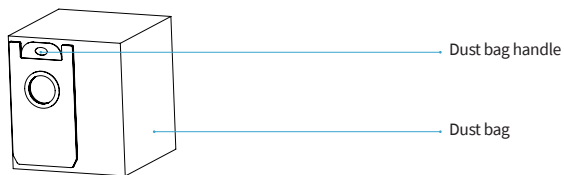
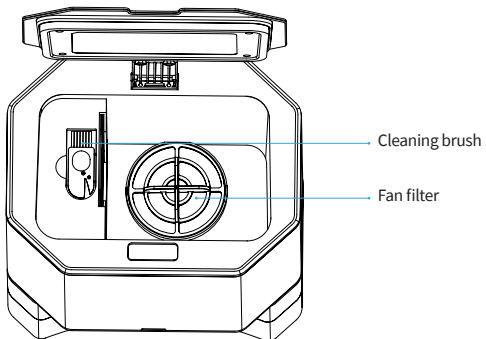
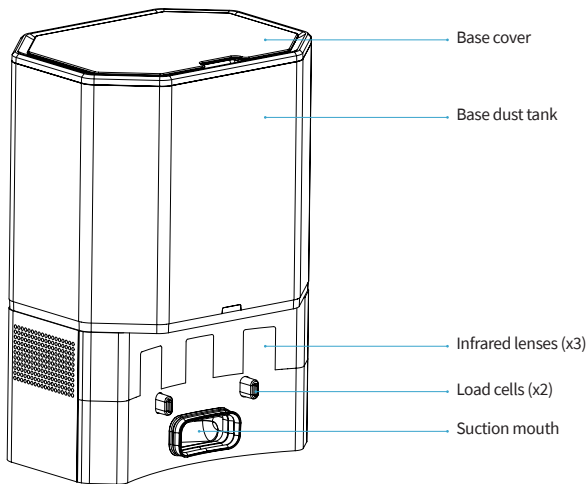

Remote control

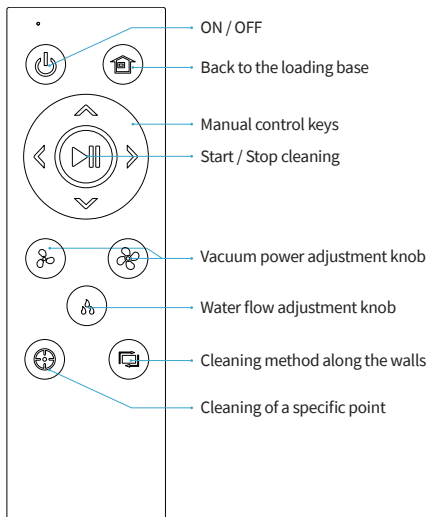

Setting up

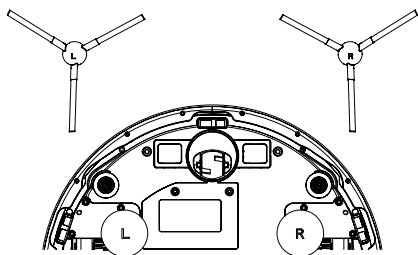

1. Install the side brushes taking care to respect the indications (L/R).

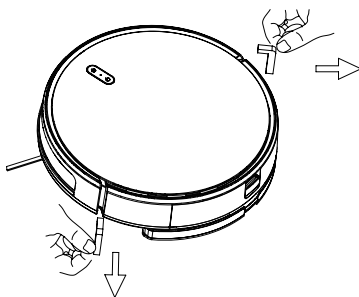

2. Remove the protective foam strips from the sides of the bumper.

Setting up / Reloading

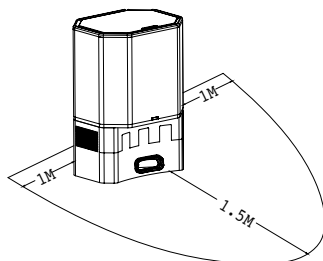

1. Place the loading base against the wall, observing the distances indicated above.

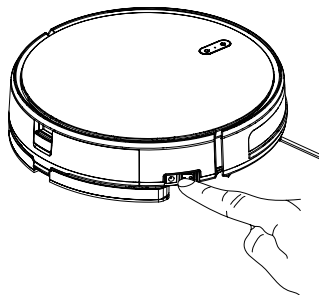

2. Set the main switch to «I». Set it to «0» if you want to turn it off.

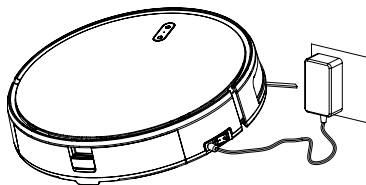
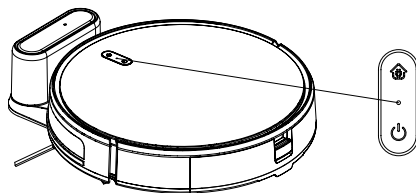

There are two ways to recharge the robot.

1. Place the robot on its charging base or plug it in directly with its power cable.

When charging is in progress, a yellow light flashes. When charging is complete, a green light will come on.

While cleaning, your robot will automatically return to its charging base if its battery is low. You can also ask it to return to its base by pressing the «Home» button on the robot, on the remote control or directly from your app.

Caution:

1. In order for the robot to be able to find its way around properly, it is recommended to place the charging base in a place that is not exposed to direct sunlight or on a dark or overly dark floor.
2. Please charge the robot for at least 6 hours before its first use.
3. During charging, it is recommended not to leave standing water in your water tank. This is to avoid mold and therefore leaks. If possible, if you do not use the washing function of your machine frequently, remove the water from the tank and detach the mop from the robot. This is to prevent an inactive wet mop from damaging your floor.

Set up / Washing option

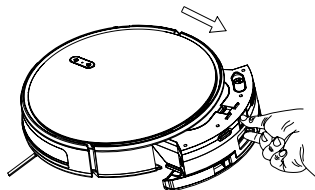

1. Press the button on the dust pan to remove it from the robot.

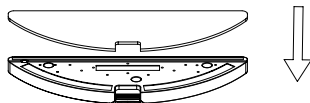

2. Install the mop on its base.

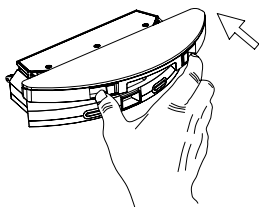

3. Place the mop base on the water tank.

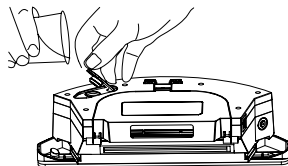

4. Fill the tank with water. You can add a few drops of cleaning solution.

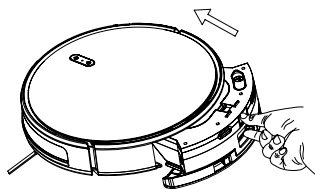

5. Place the trays in the robot.

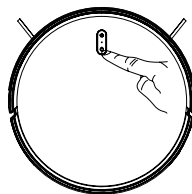

6. Start the robot by pressing directly on your robot, on your remote control or via your application.

Caution:

1. Water flow adjustment can only be done via the remote control or the app if the mop base has been properly installed. Otherwise, the adjustment cannot be made.
2. It is not recommended to use your mop on carpets or rugs.
3. When you have finished cleaning, it is recommended that you rinse your water tank to prevent it from becoming moldy.

Start cleaning

The different cleaning modes:

Auto mode

The robot performs the intended cleaning by automatically adapting to its environment.

- Turn on the main switch, when the light is on, it means that the robot is powered on.
- Then briefly press the button on the robot, the button on the remote control or from the application.

Focus mode

Suitable for floors where dirt is concentrated, the robot cleans the floor «spirally» and intensively.

- Briefly press the button on the robot, the button on the remote control or from the application.

Bordure mode

When cleaning baseboards, the robot cleans along the walls.

- Briefly press the button on the robot, the button on the remote control or from the application.

Manual control

Control the robot manually using the directional arrows.

- Press the directional arrows on the remote control or on the application.

Control of the suction power

Set the suction power according to the different floor types.

- Press the buttons on the remote control or from the application.

Attention: The suction power can only be adjusted in auto mode.

Water flow control

Set the water flow rate.

- Press the button on the remote control or from the application.

Attention: The water flow can only be controlled if the mop is installed on the robot.

Stop cleaning

Stand by

While the unit is running, press the «Start/Pause» button on the robot or the pause button on the remote control or the app to suspend cleaning.

Start

The robot will go into sleep mode after 10 minutes of inactivity and all lights will turn off.

Use any button on the robot or the app to turn the robot back on.

Stop

Once the unit has stopped working, press the «start» button for a few seconds and all lights will turn off.

If you do not want to use your robot for a long time, set the switch to «O».

If you want to use it regularly, leave the switch on «I» so that it can recharge properly.

Maintenance of your device

To clean the dust pan, follow these instructions:

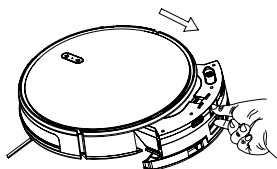

1. Press the button on the dust pan to remove it from the robot.

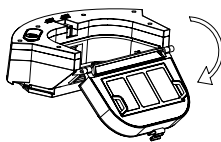

2. Open the dust pan.

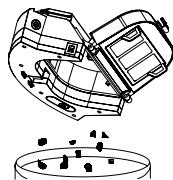

3. Remove dirt.

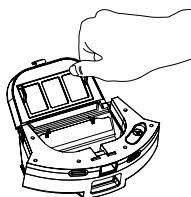

4. Open the HEPA filter cover

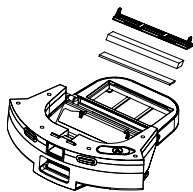

5. Remove the pre-filter and HEPA filter from the robot.

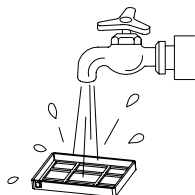

6. Gently clean the HEPA filter and the pre-filter with water.

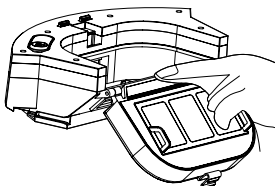

7. Clean the dust pan with a cloth or brush. Do not rinse with water.

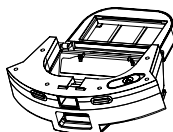

8. Allow the various components to dry before inserting them again.

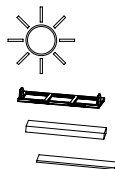

Notes:

- Before installing the filters, make sure the HEPA filter and pre-filter are completely dry.
- Do not expose filters to sunlight.

To clean the water tank, follow these instructions:

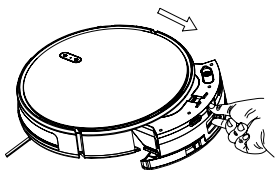

1. Press the button on the tank to remove it from the robot.

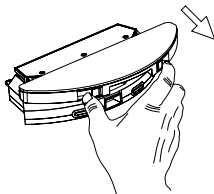

2. Remove the mop holder from the mop holder.

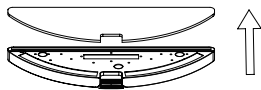

3. Remove the mop.

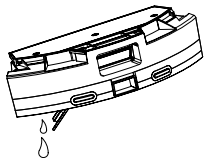

4. Empty the rest of the tank.

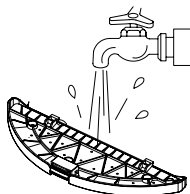

5. Clean the base of the mop with clean water.

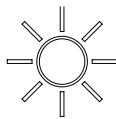

6. Let dry for 24 hours.

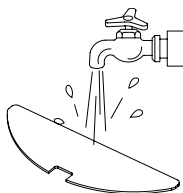

7. Clean the mop with clear water.

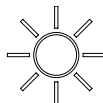

8. Let dry for 24 hours.

Notes:

- Before reinstalling the base, please make sure the base is completely dry.
- Do not leave the components to dry in direct sunlight.

To clean the main brush, follow these instructions:

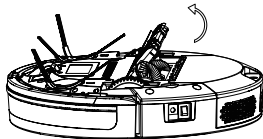

1. Open the main brush the main brush

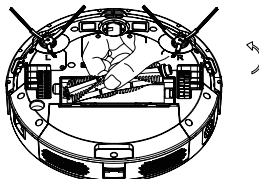

2. Remove the main brush

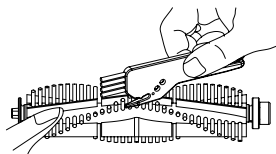

3. Use the cleaning brush to remove dirt.

To clean the side brushes, run them under water or clean them with a cloth

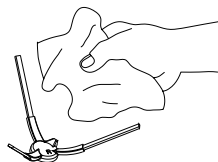

To clean the sensors, follow these instructions:

The sensors on the charging base, the sensors on the robot and the bumper contain sensitive electronics. Use a dry cloth to clean them and be careful not to get them wet as this could damage them.

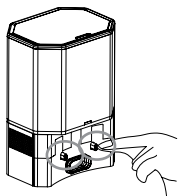

1. Clean the load cells.
load cells.

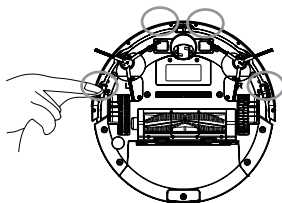

2. Clean the robot's
sensors.

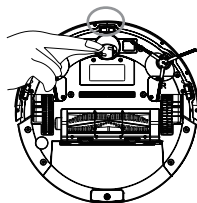

3. Clean the center wheel.

- If you are not going to use the product for a long time, fully charge it before storing it.
- Turn off the unit and continue charging every 3 months to prevent the battery from being completely discharged.
- If the battery is too discharged or not used for a long time, the product may not be able to be recharged. Contact our company for service. Do not disassemble the product yourself.

When the dust bag is full, a red light flashes on the charging base.
It is therefore important to replace it.

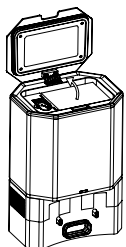

Open the cover
of the loading base

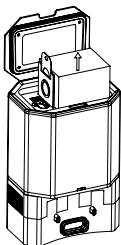

Pull the handle of the dust bag to close it
and remove it from the charging base.

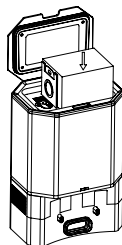

Insert a new dust bag and
close the loading base.

If the red light continues to flash after the dust bag has been replaced, it is recommended that you unplug the charger base, turn it over and check that the suction port is not blocked.

If it is blocked, please follow the picture below to remove the transparent cover and clean the suction port.

Please take care to handle the charging base parts carefully when disassembling and reassembling them.

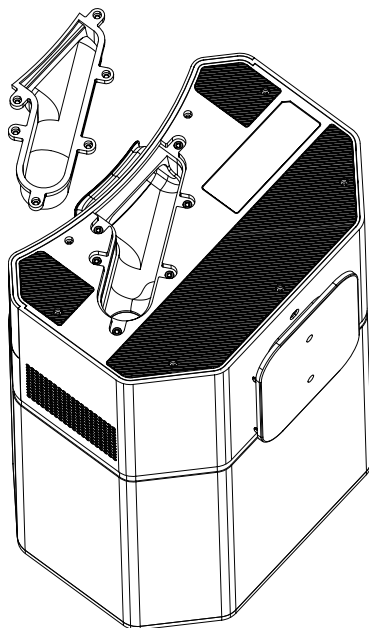

Technical characteristics

eziclean-Xpert animal S450:

Dimensions (mm): 320 x 76

Weight (kg): 2,800

Navigation technology: NAVIG+TM - Gyroscopic

Noise level: 55dB

Battery life: 150 min

Charging time: 4 hours

Dust container capacity: 600 mL

Filtration: HEPA filter + foam filter + pre-filter

Remote control: Yes

Connected via app: Yes

Wash function: Yes

Charging base:

Dimensions (mm): 250 x 206 x 357

Weight (kg) : 4

Power (W) : 900

Precauciones de uso

- Sólo los técnicos autorizados pueden desmontar este producto. No se recomienda que los usuarios desmonten este producto por sí mismos.
- Utilice únicamente el adaptador de corriente original suministrado. Otros adaptadores pueden dañar este producto.
- No toque los cables, enchufes o adaptadores de corriente con las manos mojadas.
- Mantenga las cortinas alejadas del robot para evitar que sean aspiradas.
- Limpie el producto cuando no esté bajo carga.
- No doble los cables ni coloque objetos pesados y/o afilados sobre la máquina.
- Este producto es un producto doméstico de interior. No lo utilice en el exterior.
- No se sienta sobre el producto.
- No utilice este producto en un entorno húmedo (por ejemplo, el baño).
- Antes de utilizar el producto, retire cualquier elemento frágil (por ejemplo, vasos, lámparas, etc.) que pueda enredarse en los cepillos laterales, las ruedas y el cepillo principal.
- No coloque este producto donde sea fácil que se caiga (por ejemplo, en un escritorio o en sillas).
- Apague el interruptor situado en el lateral de la máquina durante el transporte o si no va a utilizarla durante mucho tiempo.
- Asegúrese de que el adaptador de CA esté bien conectado a la toma de corriente antes de utilizarlo.
- Para evitar tropiezos, informe a los demás miembros de la casa cuando este producto esté en uso.
- Si el contenedor de polvo está lleno, vacíelo antes de utilizar el producto.
- Mantener el producto entre 0 y 40°C.
- No utilice el producto en un entorno de más de 40°C.
- Retire la batería del robot antes de reciclarla.
- Asegúrese de que el producto no está bajo tensión cuando retire la batería.
- Recicla la batería.
- Utilice únicamente la batería recargable original y la base de carga suministrada por el fabricante.
- Las pilas no recargables están estrictamente prohibidas.
- No utilice el producto en entornos cercanos a llamas u objetos frágiles.
- Mantenga el pelo, la ropa, los dedos y otras partes del cuerpo lejos de las aberturas del robot, ya que pueden ser absorbidos.
- No utilice el producto en suelos húmedos o estancados.
- Asegúrese de que el robot no absorba piedras y/o papel de desecho que puedan obstruirlo.
- No exponga el robot a sustancias inflamables como gasolina, tóner y tóner para impresoras o fotocopiadoras.
- No coloque el robot cerca de objetos en llamas como cigarrillos, cerillas, cenizas y otros elementos que puedan provocar un incendio.
- No coloque objetos cerca de las boquillas de aspiración.
- No utilice el producto cuando la boquilla de aspiración esté bloqueada.
- Limpie el polvo, el algodón, los pelos, etc. de la boquilla de aspiración para garantizar una correcta circulación del aire.
- Utilice el cable de alimentación con cuidado para evitar daños.
- No utilice el cable de alimentación para deslizar o tirar del robot y de la estación de carga.
- No atrape el cable de alimentación en las puertas.
- No tire del cable de alimentación.
- Mantenga el cable de alimentación alejado de fuentes de calor.
- No utilice la estación de carga si está dañada.
- Aunque el producto esté muy dañado, se prohíbe quemarlo, ya que esto puede hacer que la batería del producto explote.

Lea atentamente la siguiente información antes de utilizar su robot aspirador o sus accesorios. No desmonte el aparato ni intente repararlo usted mismo. En caso de mal funcionamiento, póngase en contacto con su distribuidor para obtener asesoramiento profesional. Escaleras: El dispositivo utiliza sensores para evitar que se caiga por los escalones, las escaleras o por un borde. En algunas situaciones, los sensores pueden funcionar mal. Este dispositivo no puede detectar pasos de menos de 8 cm de altura. Los escalones de menos de 8 cm de altura pueden provocar la caída del robot. Las superficies muy reflectantes u oscuras de algunos peldaños o escaleras, como el cristal o la cerámica pulida, pueden provocar la caída del aparato. Si está disponible, utilice la pared virtual o coloque una alfombra en el escalón inferior para evitar que su robot se caiga. Evite utilizar su robot aspirador en entresijos, rellanos o superficies altas no delimitadas.

El símbolo de este aparato indica que no puede eliminarse con la basura doméstica. Debes eliminarlo en un centro de reciclaje de residuos eléctricos y electrónicos. La eliminación debe realizarse de acuerdo con la normativa local sobre residuos. Para obtener más información sobre el tratamiento, la recuperación y el reciclaje de este aparato, póngase en contacto con su municipio, con el servicio local de eliminación de residuos o con el vendedor del aparato.



El cartón y el papel se pueden clasificar. Para más información: www.quefairedemesdechets.fr

Su dispositivo

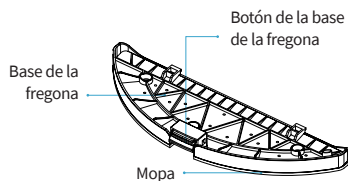
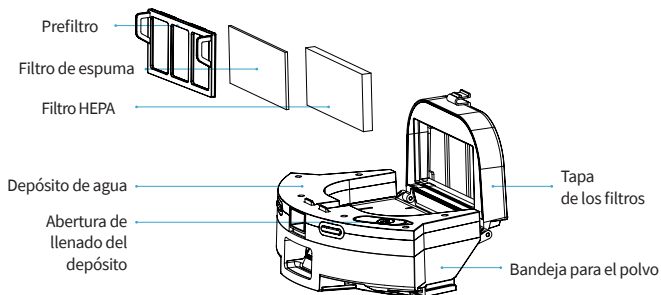
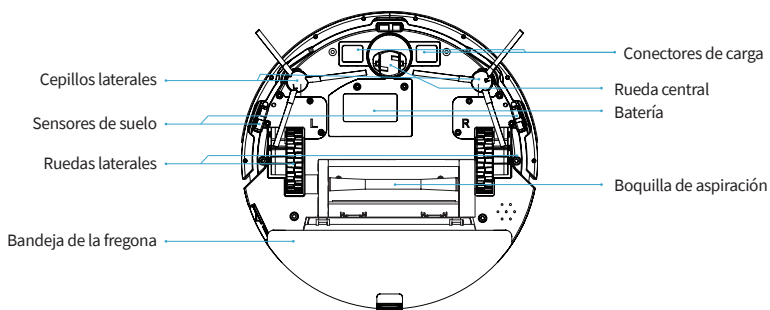
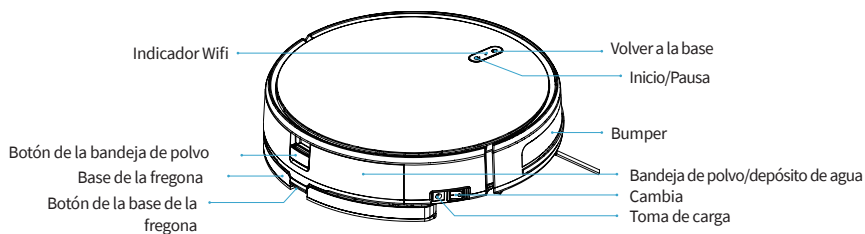

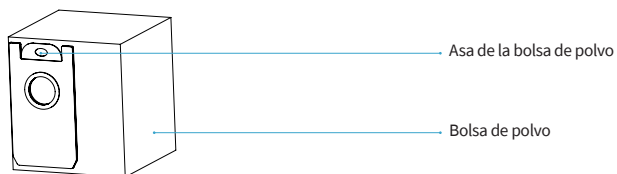
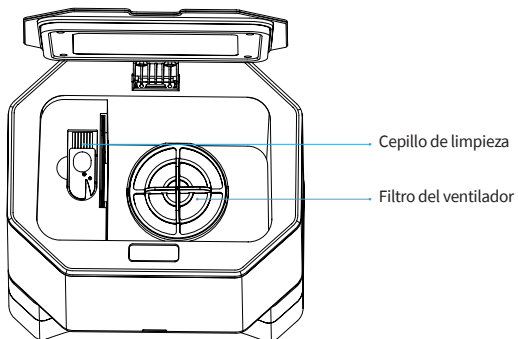
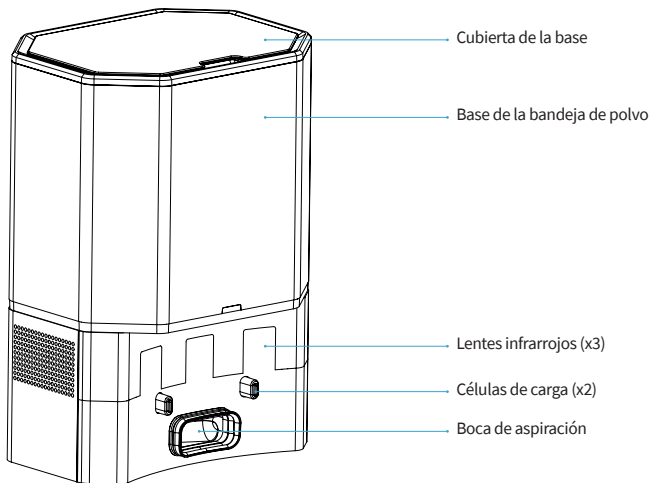

Mando a distancia

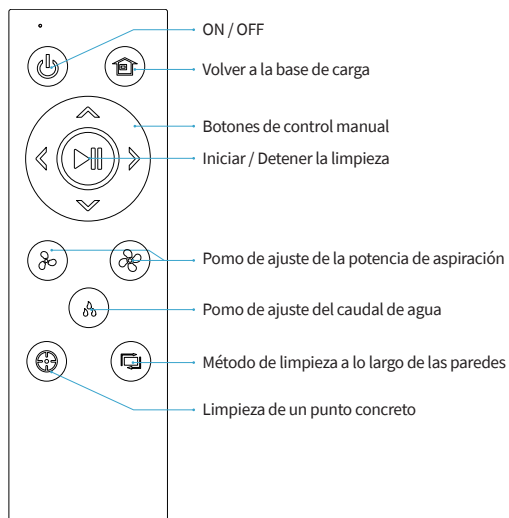

Configuración

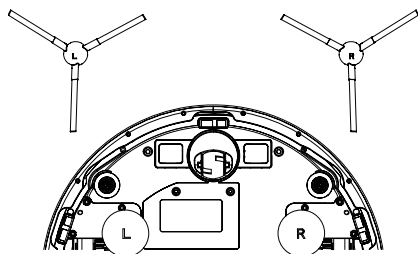

1. Instale los cepillos laterales teniendo cuidado de seguir las indicaciones (L/R).

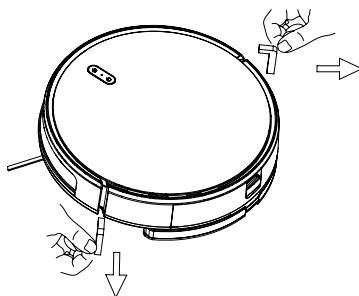

2. Retire las tiras de espuma de protección de los lados del parachoques.

Instalación / Recarga

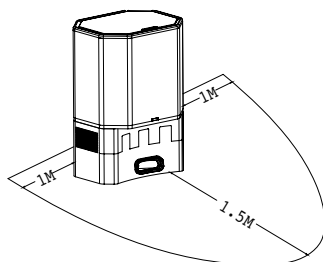

1. Coloque la base de carga contra la pared, respetando las distancias indicadas anteriormente.

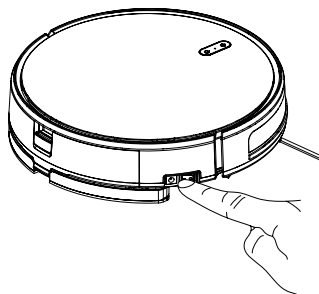

2. Ponga el interruptor principal en «I». Ajustalo a «0» si quieres desactivarlo.

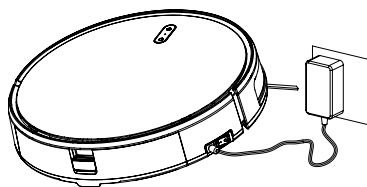
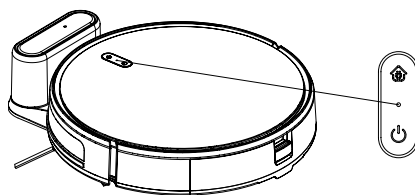

Hay dos maneras de recargar el robot.

1. Coloca el robot en su base de carga o conéctalo directamente con su cable de alimentación.

Cuando la carga esté en curso, una luz amarilla parpadea. Cuando la carga esté completa, se encenderá una luz verde.

Durante la limpieza, su robot volverá automáticamente a su base de carga si su batería está baja. También puedes pedirle que vuelva a su base pulsando el botón «Home» del robot, el mando a distancia o directamente desde su app.

Precaución:

1. Para que el robot pueda orientarse correctamente, se recomienda colocar la base de carga en un lugar que no esté expuesto a la luz solar directa o en un suelo oscuro o demasiado oscuro.
2. Por favor, cargue el robot durante al menos 6 horas antes de su primer uso.
3. Durante la carga, se recomienda no dejar agua estancada en el depósito de agua. Esto es para evitar el moho y, por tanto, las fugas. Si no utiliza la función de lavado de su aparato con frecuencia, retire el agua del depósito y separe la mopa del robot. Esto es para evitar que una mopa húmeda inactiva dañe su suelo.

Opción de montaje/lavado

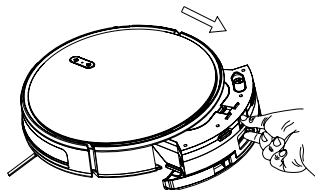

1. Pulse el botón del contenedor de polvo para retirarlo del robot.

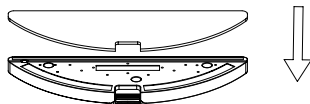

2. Instale la mopa en su base.

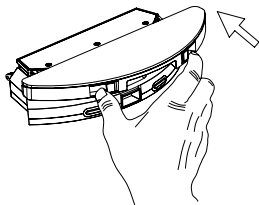

3. Coloque la base de la mopa sobre el depósito de agua.

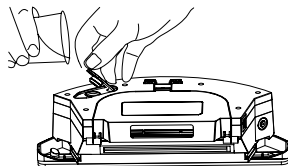

4. Llena el depósito con agua. Puedes añadir unas gotas de solución limpiadora.

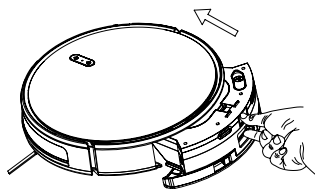

5. Coloque las bandejas en el robot.

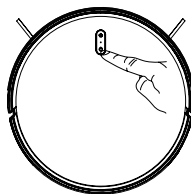

6. Ponga en marcha el robot pulsando directamente en su robot, en su mando a distancia o a través de su aplicación.

Precaución:

1. El caudal de agua solo puede ajustarse a través del mando a distancia o la app si la base de la mopa se ha instalado correctamente. De lo contrario, no se podrá realizar el ajuste.
2. No se recomienda utilizar la fregona en alfombras o moquetas.
3. Cuando hayas terminado de limpiar, es recomendable que aclares el depósito de agua para evitar que se enmohezca.

Empezar a limpiar

Los diferentes métodos de limpieza:

Modo automático

El robot realiza la limpieza prevista adaptándose automáticamente a su entorno.

- Enciende el interruptor principal, cuando la luz se enciende, significa que el robot está encendido.
- A continuación, pulsa brevemente el botón del robot, el botón del mando a distancia o desde la app.

Modo de enfoque

Adecuado para suelos donde la suciedad está concentrada, el robot limpia el suelo «en espiral» y de forma intensiva.

- Pulsa brevemente el botón del robot, el botón del mando a distancia o desde la app.

Modo frontera

Para limpiar los zócalos, el robot limpia a lo largo de las paredes.

- Pulsa brevemente el botón del robot, el botón del mando a distancia o desde la app.

Control manual

Controla el robot manualmente utilizando las flechas de dirección.

- Pulse las flechas de dirección en el mando a distancia o en la aplicación.

Control de la potencia de aspiración

Ajuste la potencia de succión para adaptarse a los diferentes tipos de suelo.

- Pulsa los botones del mando a distancia o de la app.

Atención: La potencia de aspiración sólo puede ajustarse en modo automático.

Control del flujo de agua

Ajuste el caudal de agua.

- Pulse el botón en el mando a distancia o desde la aplicación.

Atención: El flujo de agua sólo puede ser controlado si la mopa está instalada en el robot.

Dejar de limpiar

Ver

Mientras el aparato está en funcionamiento, pulse el botón «Inicio/pausa» del robot o el botón de pausa del mando a distancia o de la aplicación para suspender la limpieza.

Puesta en marcha

El robot entrará en modo de reposo tras 10 minutos de inactividad y todas las luces se apagarán.

Utilice cualquier botón del robot o de la aplicación para reiniciar el robot.

Apagar

Una vez que el aparato haya dejado de funcionar, pulse el botón «start» durante unos segundos y todas las luces se apagarán.

Si no desea utilizar su robot durante mucho tiempo, ponga el interruptor en «O».

Si desea utilizarlo regularmente, deje el interruptor en «I» para que pueda recargarse correctamente.

Mantenimiento de su aparato

Para limpiar el recogedor, siga las siguientes instrucciones:

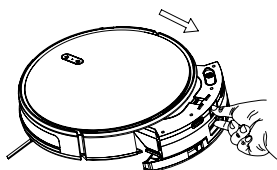

1. Pulse el botón del contenedor de polvo para retirarlo del robot.

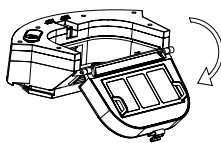

2. Abra la bandeja para el polvo.

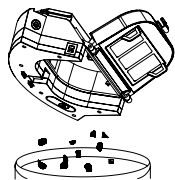

3. Quitar la suciedad.

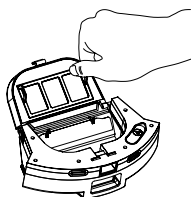

4. Abrir la tapa del filtro HEPA

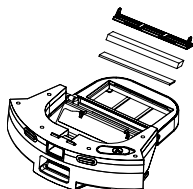

5. Retire el prefiltro y Filtro HEPA del robot.

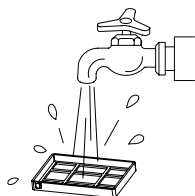

6. Limpie suavemente el filtro HEPA y el prefiltro con agua.

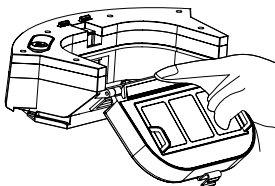

7. Limpie el depósito de polvo con un paño o un cepillo. No aclarar con agua.



8. Deje que los componentes se sequen antes de volver a insertarlos.

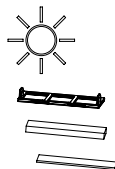

Notas:

- Antes de instalar los filtros, asegúrese de que el filtro HEPA y el prefiltro estén completamente secos.
- No exponga los filtros a la luz solar.

Para limpiar el depósito de agua, siga las siguientes instrucciones:

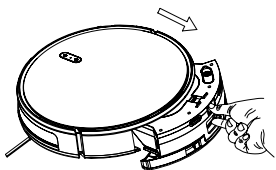

1. Pulse el botón del depósito para retirarlo del robot.

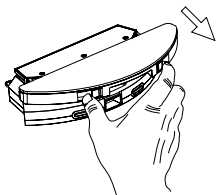

2. Retire la mopa soporte de la fregona.

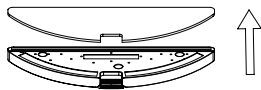

3. Retira la fregona.

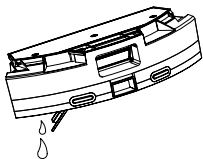

4. Vacía el resto del depósito.

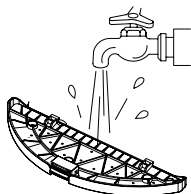

5. Limpie la base de la mopa con agua limpia.

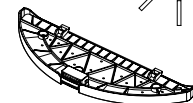
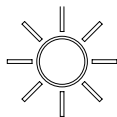

6. Dejar secar durante 24 horas.

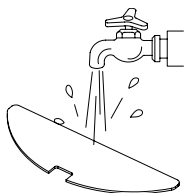

7. Limpiar la fregona con agua limpia.

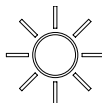

8. Dejar secar durante 24 horas.

Nota:

- Antes de volver a instalar la base, asegúrese de que esté completamente seca.
- No deje que los componentes se sequen a la luz directa del sol.

Para limpiar el cepillo principal, siga estas instrucciones:

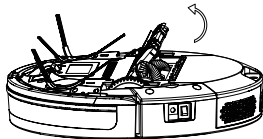

1. Abrir el cepillo principal
el cepillo principal

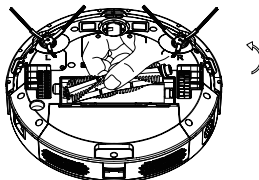

2. Retire el cepillo principal

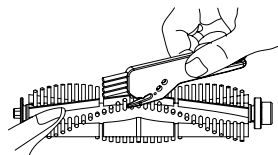

3. Utilice el cepillo de limpieza para
eliminar la suciedad.

Para limpiar los cepillos laterales, páselos por agua o límpielos con un paño

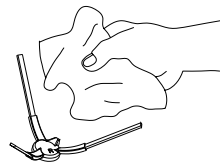

Para limpiar los sensores, siga las siguientes instrucciones:

Los sensores de la base del cargador, los sensores del robot y el parachoques contienen componentes electrónicos sensibles. Utilice un paño seco para limpiarlos y tenga cuidado de no mojarlos, ya que podría dañarlos.

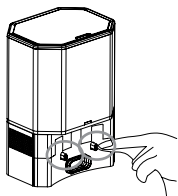

1. Limpiar las células
de carga.

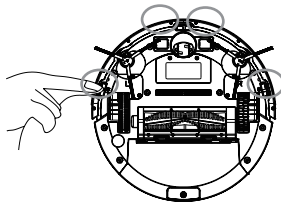

2. Limpia los sensores del
robot.

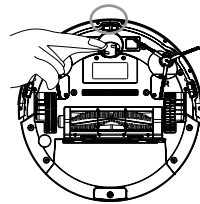

3. Limpiar la rueda central.

- Si no vas a utilizar el producto durante mucho tiempo, cárgalo completamente antes de guardarlo.
- Apague el dispositivo y siga cargando cada 3 meses para evitar que la batería se descargue por completo.
- Si la batería se descarga demasiado o no se utiliza durante mucho tiempo, es posible que el producto no pueda recargarse. Póngase en contacto con nuestra empresa para obtener el servicio. No desmonte el producto usted mismo.

Cuando la bolsa de polvo está llena, una luz roja parpadea en la base de carga.
Por lo tanto, es importante sustituirlo.

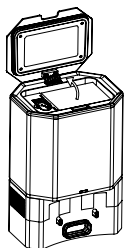

Abrir la tapa
de la base de carga

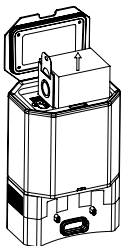

Tire del asa de la bolsa de polvo para
cerrarla y retírela de la base de carga.

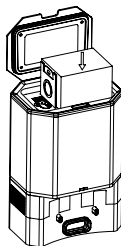

Introduzca una nueva
bolsa de polvo y cierre la
base de carga.

Si la luz roja sigue parpadeando después de sustituir la bolsa del polvo, se recomienda desenchufar la base de carga, darle la vuelta y comprobar que el puerto de aspiración no está bloqueado.

Si está obstruido, por favor, siga la imagen de abajo para quitar la tapa transparente y limpiar el puerto de succión.

Por favor, tenga cuidado de manipular las piezas de la base de carga con cuidado al desmontarlas y volverlas a montar.
y volver a montarlas.

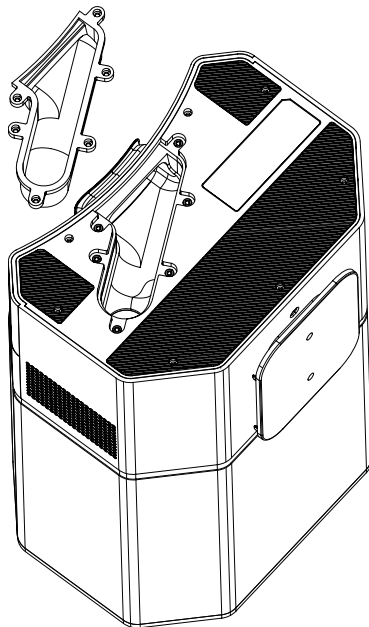

Especificaciones técnicas

eziclean-Xpert animal S450 :

Dimensiones (mm): 320 x 76

Peso (kg): 2.800

Tecnología de navegación: NAVIG+TM - Giroscópica

Nivel de ruido: 55dB

Duración de la batería: 150 minutos

Tiempo de carga: 4 horas

Capacidad del depósito de polvo: 600 mL

Filtración: filtro HEPA + filtro de espuma + prefiltro

Mando a distancia: Sí

Conectado a través de la aplicación: Sí

Función de lavado: Sí

Base de carga:

Dimensiones (mm): 250 x 206 x 357

Peso (kg) : 4

Potencia (W) : 900

Précautions d'utilisation

- Dieses Produkt darf nur von autorisierten Technikern auseinandergenommen werden. Es wird nicht empfohlen, dass Benutzer dieses Produkt selbst auseinandernehmen.
- Verwenden Sie nur den mitgelieferten Original-Netzadapter. Andere Adapter können dieses Produkt beschädigen.
- Berühren Sie die Drähte, Stecker oder Netzadapter nicht mit nassen Händen.
- Halten Sie Vorhänge vom Roboter fern, damit sie nicht von ihm eingesaugt werden.
- Reinigen Sie das Produkt, wenn es nicht aufgeladen ist.
- Knicken Sie die Kabel nicht und stellen Sie keine schweren und/oder scharfen Gegenstände auf das Gerät.
- Dieses Produkt ist ein Haushaltsprodukt für den Innenbereich. Verwenden Sie es nicht im Freien.
- Setzen Sie sich nicht auf das Produkt.
- Verwenden Sie dieses Produkt nicht in einer feuchten Umgebung (z. B. im Badezimmer).
- Entfernen Sie vor der Verwendung des Produkts alle zerbrechlichen Gegenstände (z. B. Brillen, Lampen usw.), die sich in den Seitenbürsten, Rädern und der Hauptbürste verfangen können.
- Stellen Sie das Produkt nicht an einen Ort, an dem es leicht herunterfallen kann (z. B. Schreibtisch oder Stühle).
- Schalten Sie den Schalter an der Seite des Geräts während des Transports oder wenn Sie es längere Zeit nicht

- benutzen wollen, aus.
- Stellen Sie sicher, dass der Netzadapter vor der Benutzung fest mit der Steckdose verbunden ist.
- Um Stolperfallen zu vermeiden, informieren Sie die anderen Mitglieder des Haushalts, wenn dieses Produkt in Betrieb ist.
- Wenn er voll ist, leeren Sie den Staubbehälter, bevor Sie das Produkt verwenden.
- Bewahren Sie das Produkt zwischen 0 und 40 °C auf.
- Verwenden Sie das Produkt nicht in einer Umgebung, in der die Temperatur über 40 °C liegt.
- Entfernen Sie die Batterie aus dem Roboter, bevor Sie ihn recyceln.
- Stellen Sie sicher, dass das Produkt beim Entfernen des Akkus nicht eingeschaltet ist.
- Führen Sie den Akku dem Recycling zu.
- Verwenden Sie nur den originalen wiederaufladbaren Akku und die vom Hersteller bereitgestellte Ladestation.
- Nicht wiederaufladbare Batterien sind strengstens verboten.
- Verwenden Sie das Produkt nicht in Umgebungen in der Nähe von Flammen oder zerbrechlichen Gegenständen.
- Halten Sie Haare, Kleidung, Finger und andere Körperteile von den Öffnungen des Roboters fern, da diese sonst absorbiert werden können.
- Verwenden Sie das Produkt nicht auf feuchten oder stehenden Böden.
- Achten Sie darauf, dass der Roboter

- keine Steine und/oder Altpapier aufnimmt, die ihn verstopfen könnten.
- Konfrontieren Sie den Roboter nicht mit brennbaren Substanzen wie Benzin, Toner und Toner für Drucker oder Kopierer.
- Konfrontieren Sie den Roboter nicht mit brennenden Gegenständen wie Zigaretten, Streichhölzern, Asche und anderen Gegenständen, die einen Brand verursachen können.
- Stellen Sie keine Gegenstände in die Nähe der Saugdüsen.
- Verwenden Sie das Produkt nicht, wenn die Saugdüse blockiert ist.
- Entfernen Sie Staub, Watte, Haare usw., die sich in der Saugdüse befinden, um eine gute Luftzirkulation zu gewährleisten.
- Verwenden Sie das Netzkabel mit Vorsicht, um Schäden zu vermeiden.
- Verwenden Sie das Netzkabel nicht, um den Roboter und die Ladestation zu verschieben oder zu ziehen.
- Klemmen Sie das Stromkabel nicht in Türen ein.
- Ziehen Sie nicht am Stromkabel.
- Halten Sie das Stromkabel von Wärmequellen fern.
- Verwenden Sie die Ladestation nicht, wenn sie beschädigt ist.
- Auch wenn das Produkt schwer beschädigt wurde, ist das Verbrennen des Produkts verboten, da dies zu einer Explosion der Batterie des Produkts führen kann.

Bitte lesen Sie die folgenden Informationen sorgfältig durch, bevor Sie Ihren Roboterstaubsauger oder das Zubehör verwenden. Nehmen Sie das Gerät nicht auseinander und versuchen Sie nicht, es selbst zu reparieren. Sollte eine Fehlfunktion auftreten, wenden Sie sich bitte an Ihren Händler, um professionelle Hilfe zu erhalten. Treppen: Das Gerät verwendet Sensoren, um zu verhindern, dass Sie auf Stufen, Treppen oder über eine Kante stürzen. In bestimmten Situationen kann es zu Fehlfunktionen der Sensoren kommen. Das Gerät kann keine Stufen erkennen, die weniger als 8 cm hoch sind. Stufen, die weniger als 8 cm hoch sind, können den Roboter zum Stürzen bringen. Stark reflektierende oder sehr dunkle Oberflächen auf manchen Stufen oder Treppen, wie Glas oder polierte Keramik, können das Gerät zum Umfallen bringen. Falls vorhanden, verwenden Sie die virtuelle Wand oder legen Sie einen Teppich auf die unterste Stufe, um zu verhindern, dass Ihr Roboter herunterfällt. Vermeiden Sie es, Ihren Staubsaugerroboter auf Zwischengeschossen, Podesten oder hohen, nicht abgegrenzten Flächen zu verwenden.

Das Symbol auf diesem Gerät bedeutet, dass es nicht mit dem Hausmüll entsorgt werden darf. Sie müssen es in einem Recyclingzentrum für Elektro- und Elektronikschrott entsorgen. Die Entsorgung muss in Übereinstimmung mit den örtlichen Abfallvorschriften erfolgen. Für weitere Informationen zur Behandlung, Verwertung und zum Recycling dieses Geräts wenden Sie sich bitte an Ihre Gemeinde, den örtlichen Müllentsorgungsdienst oder den Händler des Geräts.



Karton und Papier können getrennt werden. Weitere Informationen finden Sie unter: www.quefairedemesdechets.fr

Ihr Gerät

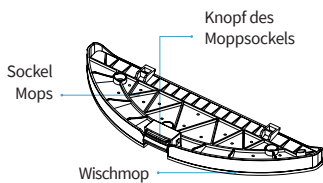
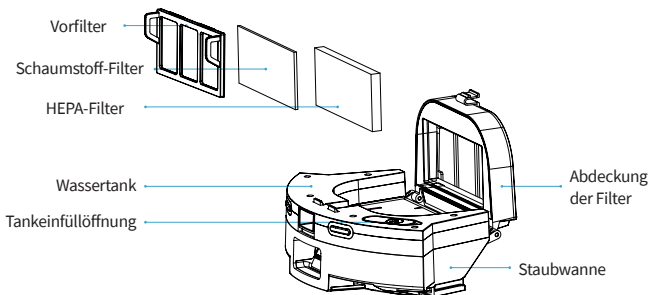
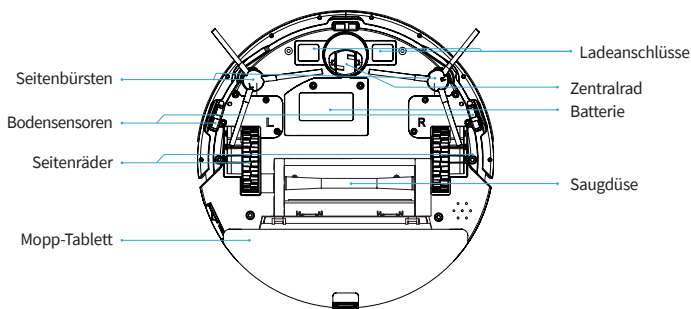
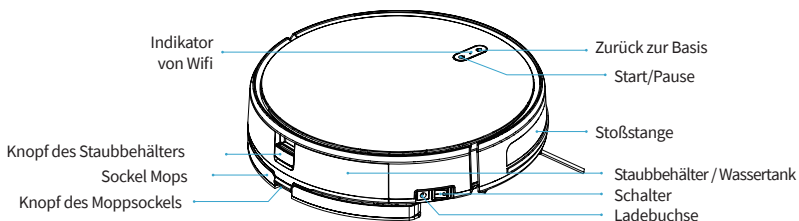

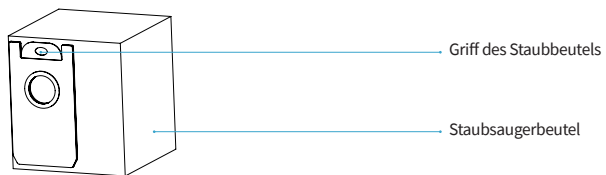
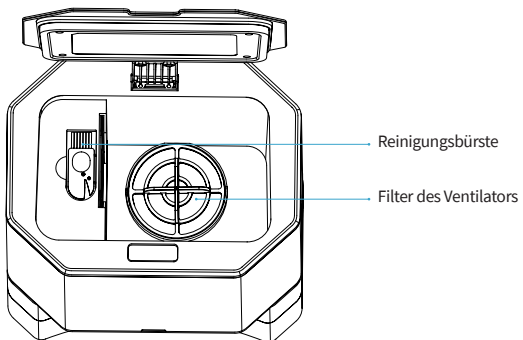
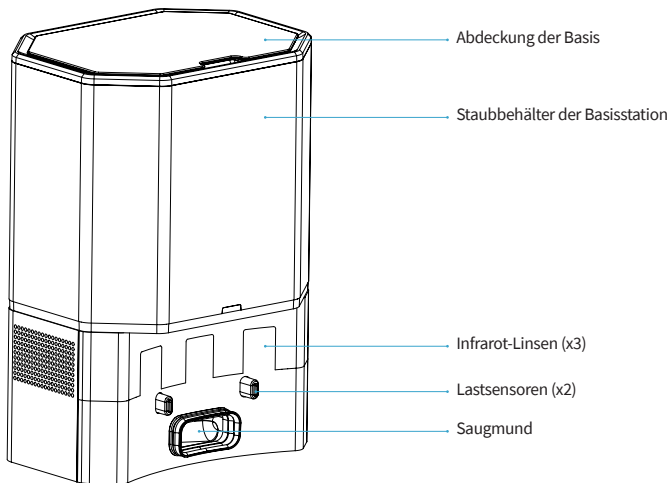

Fernbedienung

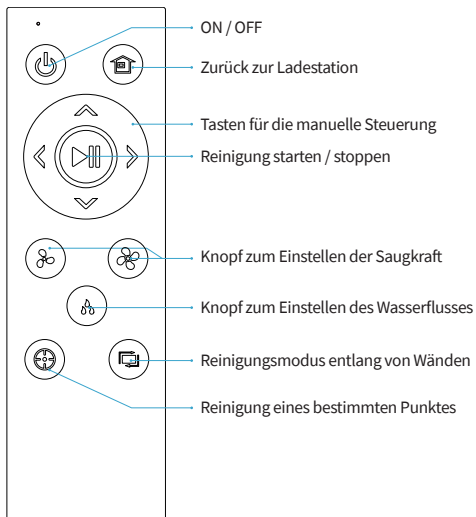

Einsetzen

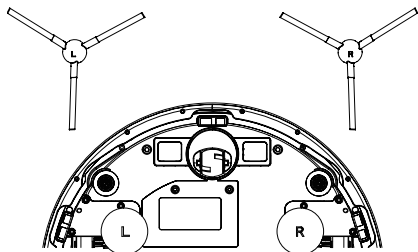

1. Installiere die Seitenbürsten und achte dabei auf die Markierungen (L/R).

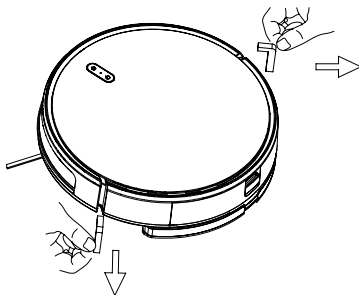

2. Entfernen Sie die Schaumstoffschutzstreifen an den Seiten des Bumpers.

Einsetzen / Nachladen

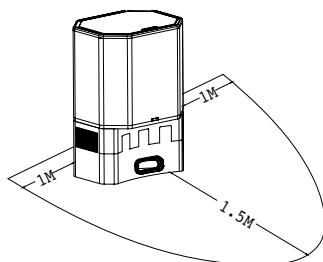

1. Platzieren Sie die Ladestation an der Wand und halten Sie dabei die oben angegebenen Abstände ein.

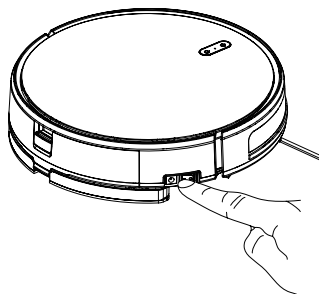

2. Stellen Sie den Hauptschalter auf «I». Stellen Sie ihn auf «0», wenn Sie das Gerät ausschalten möchten.

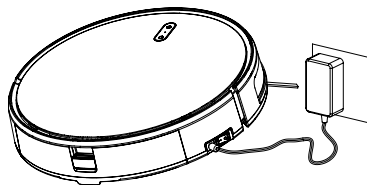
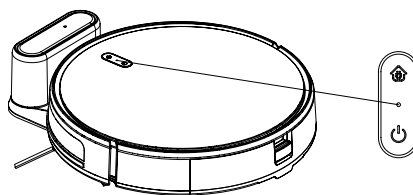

Zum Aufladen des Roboters gibt es zwei Möglichkeiten.

1. Stellen Sie den Roboter auf seine Ladestation oder schließen Sie ihn direkt mit seinem Netzkabel an. Wenn der Ladevorgang läuft, blinkt ein gelbes Licht. Wenn der Ladevorgang abgeschlossen ist, leuchtet ein grünes Licht auf.

Während der Reinigung kehrt Ihr Roboter automatisch zu seiner Ladestation zurück, wenn sein Akku schwach ist. Sie können ihn auch auffordern, zu seiner Basisstation zurückzukehren, indem Sie die «Home»-Taste am Roboter, an der Fernbedienung oder direkt über Ihre App drücken.

Achtung :

1. Damit sich der Roboter richtig orientieren kann, sollten Sie die Ladestation an einem Ort aufstellen, der nicht dem direkten Sonnenlicht ausgesetzt ist oder auf einem schwarzen oder zu dunklen Boden steht.
2. Bitte laden Sie den Roboter vor dem ersten Gebrauch mindestens 6 Stunden lang auf.
3. Während des Aufladens solltest du kein stehendes Wasser in deinem Wassertank lassen. Dies dient der Vermeidung von Schimmel und damit von Lecks. Wenn Sie die Waschfunktion Ihres Geräts nicht häufig nutzen, sollten Sie möglichst das Wasser aus dem Wassertank entfernen und den Wischmopp vom Roboter lösen. So vermeiden Sie, dass ein inaktiver feuchter Mopp Ihren Boden beschädigt.

Einrichten / Waschoption

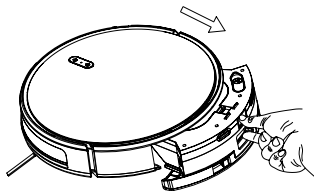

1. Drücken Sie den Knopf des Staubbehälters, um ihn vom Roboter zu entfernen.

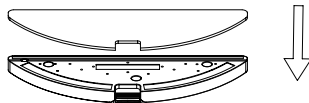

2. Installieren Sie den Mopp auf seinem Sockel.

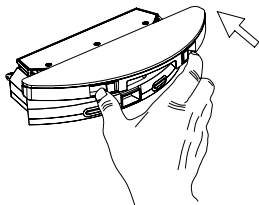

3. Setzen Sie den Moppsockel auf den Wassertank.

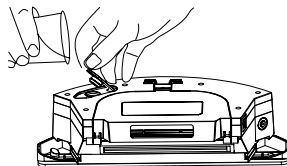

4. Füllen Sie den Wassertank mit Wasser. Sie können ein paar Tropfen Reinigungslösung hinzufügen.

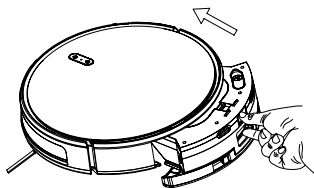

5. Setzen Sie die Behälter in den Roboter ein.

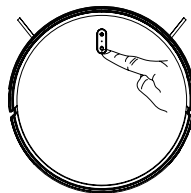

6. Starten Sie den Roboter, indem Sie direkt auf Ihren Roboter, Ihre Fernbedienung oder über Ihre App drücken.

Achtung :

1. Die Anpassung der Wassermenge kann nur dann über die Fernbedienung oder die App erfolgen, wenn der Moppsockel richtig aufgesetzt wurde. Andernfalls kann die Anpassung nicht vorgenommen werden.
2. Es ist nicht ratsam, Ihren Mopp auf Teppichen oder Teppichböden zu verwenden.
3. Nach der Reinigung sollten Sie Ihren Wassertank ausspülen, um Schimmelbildung zu vermeiden.

Reinigung starten

Die verschiedenen Reinigungsarten :

Auto-Modus

Der Roboter führt die vorgesehene Reinigung durch, indem er sich automatisch an seine Umgebung anpasst.

- Schalten Sie den Hauptschalter ein. Wenn die LED leuchtet, ist der Roboter eingeschaltet.
- Drücken Sie dann kurz die Taste am Roboter, auf der Fernbedienung oder aus der App heraus.

Fokus-Modus

Angepasst an den Boden, auf dem der Schmutz konzentriert ist, reinigt der Roboter den Boden «spiralförmig» und intensiv.

- Drücken Sie kurz auf die Taste des Roboters, auf die Taste der Fernbedienung oder aus der App heraus.

Rand-Modus

Beim Reinigen von Sockelleisten reinigt der Roboter entlang der Wände.

- Drücken Sie kurz auf die Taste des Roboters, auf die Taste der Fernbedienung oder aus der App heraus.

Manuelle Steuerung

Steuern Sie den Roboter manuell mithilfe der Richtungspfeile.

- Drücken Sie die Richtungspfeile auf der Fernbedienung oder in der App.

Kontrolle der Saugkraft

Stellen Sie die Saugkraft entsprechend der verschiedenen Bodenarten ein.

- Drücken Sie die Tasten auf der Fernbedienung oder aus der App heraus.

Achtung: Die Saugkraft kann nur im Auto-Modus eingestellt werden.

Kontrolle des Wasserflusses

Stellen Sie die Wassermenge ein.

- Drücken Sie die Taste auf der Fernbedienung oder aus der App heraus.

Achtung: Der Wasserdurchfluss kann nur gesteuert werden, wenn der Mopp auf dem Roboter installiert ist.

Reinigung stoppen

Wachsamkeit

Drücken Sie während des Betriebs des Geräts die Taste «Start/Pause» am Roboter oder die Pausentaste auf der Fernbedienung oder in der App, um den Reinigungsvorgang zu unterbrechen.

Start

Der Roboter wechselt nach 10 Minuten Inaktivität in den Standby-Modus und alle Anzeigen erlöschen.

Verwenden Sie eine beliebige Taste am Roboter oder in der Anwendung, um den Roboter wieder in Betrieb zu nehmen.

Ausschalten

Sobald das Gerät nicht mehr funktioniert, drücken Sie den Startknopf für einige Sekunden und alle Anzeigen erlöschen.

Wenn Sie Ihren Roboter für längere Zeit nicht mehr benutzen möchten, stellen Sie den Schalter auf «O».

Wenn Sie ihn regelmäßig verwenden möchten, lassen Sie den Schalter auf «I» stehen, damit er sich richtig aufladen kann.

Pflege Ihres Geräts

Um den Staubbehälter zu reinigen, befolgen Sie die folgenden Anweisungen:

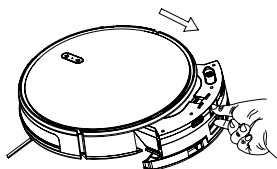

1. Drücken Sie den Knopf des Staubbehälters, um ihn vom Roboter zu entfernen.

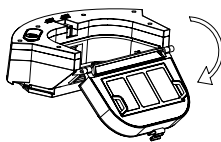

2. Öffnen Sie den Staubbehälter.

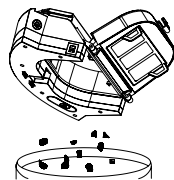

3. Entfernen Sie den Schmutz.

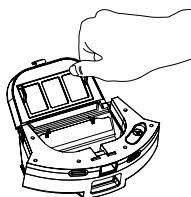

4. Öffnen Sie die Abdeckung des HEPA-Filters

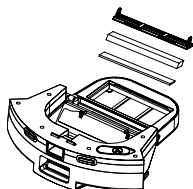

5. Entfernen Sie den Vorfilter und den HEPA-Filter vom Roboter ab.

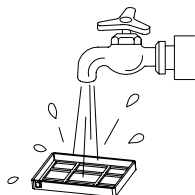

6. Reinigen Sie den HEPA-Filter vorsichtig und den Vorfilter mit Wasser.

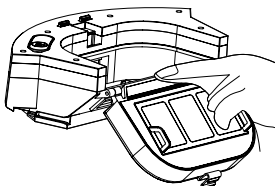

7. Reinigen Sie den Staubbehälter mit einem Tuch oder einer Bürste. Reinigen Sie ihn nicht mit Wasser.

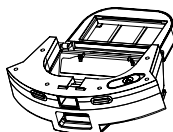

8. Lassen Sie die einzelnen Teile trocknen, bevor Sie sie wieder einfügen.

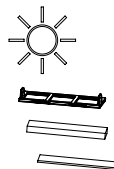

Anmerkungen:

- Bevor Sie die Filter anbringen, stellen Sie sicher, dass der HEPA-Filter und der Vorfilter vollständig trocken sind.
- Setzen Sie die Filter nicht dem direkten Sonnenlicht aus.

Um den Wassertank zu reinigen, befolgen Sie die folgenden Anweisungen:

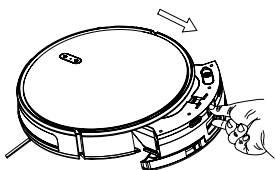

1. Drücken Sie die Taste am Behälter, um ihn vom Roboter zu entfernen.

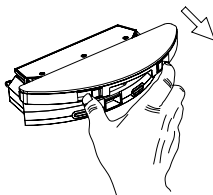

2. Entfernen Sie den Halter Mopphalter.

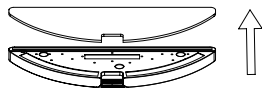

3. Entfernen Sie den Mopp.

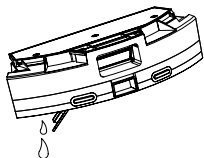

4. Leeren Sie den Rest des Behälters.

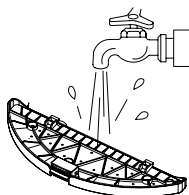

5. Reinigen Sie den Moppsockel mit klarem Wasser.

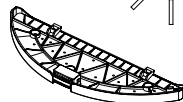
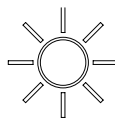

6. 24 Stunden lang trocknen lassen.

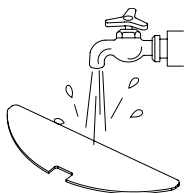

7. Reinigen Sie den Mopp mit klarem Wasser.

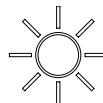

8. 24 Stunden lang trocknen lassen.

Anmerkungen:

- Bevor Sie den Standfuß wieder aufstellen, stellen Sie bitte sicher, dass er vollständig trocken ist.
- Lassen Sie die Elemente nicht in direktem Sonnenlicht trocknen.

Um die Hauptbürste zu reinigen, befolgen Sie die folgenden Anweisungen:

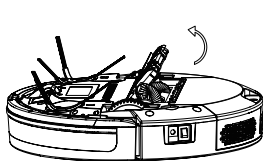

1. Öffnen Sie den Innenraum der Hauptbürste

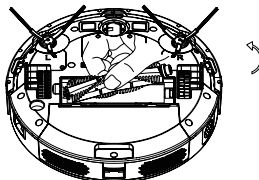

2. Entfernen Sie die Hauptbürste

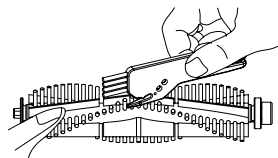

3. Verwenden Sie die Reinigungsbürste, um den Schmutz zu entfernen.

Um die Seitenbürsten zu reinigen, halten Sie sie unter Wasser oder reinigen Sie sie mit einem Tuch.

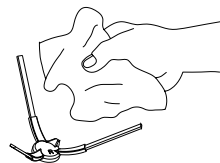

Befolgen Sie die folgenden Anweisungen, um die Sensoren zu reinigen:

Die Sensoren der Ladestation, des Roboters und des Stoßfängers enthalten empfindliche elektronische Bauteile. Verwenden Sie ein trockenes Tuch, um sie zu reinigen, und achten Sie darauf, dass sie nicht feucht werden, da dies die Sensoren beschädigen könnte.

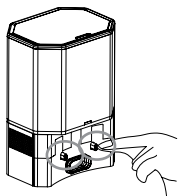

1. Reinigen Sie die Sensoren der Ladefläche.

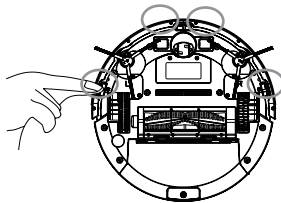

2. Reinigen Sie die Sensoren des Roboters.

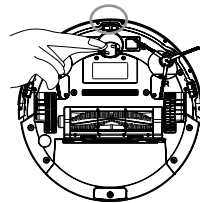

3. Reinigen Sie das Zentralrad.

- Wenn Sie das Produkt über einen längeren Zeitraum nicht benutzen, laden Sie es vor der Lagerung vollständig auf.
- Schalten Sie das Gerät aus und laden Sie es alle drei Monate weiter auf, um zu verhindern, dass der Akku vollständig entladen wird.
- Wenn der Akku zu stark entladen ist oder über einen längeren Zeitraum nicht verwendet wird, kann das Produkt möglicherweise nicht mehr aufgeladen werden. Wenden Sie sich an unser Unternehmen für den Kundendienst. Nehmen Sie das Produkt nicht selbst auseinander.

Wenn der Staubsaugerbeutel voll ist, blinkt ein rotes Licht an der Ladestation.
Daher ist es wichtig, dass Sie ihn austauschen.

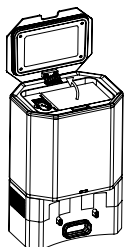

Öffnen Sie die Abdeckung
der Ladestation

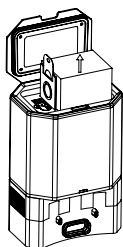

Ziehen Sie am Griff des
Staubsaugerbeutels, um ihn zu schließen
und aus der Ladestation zu nehmen.

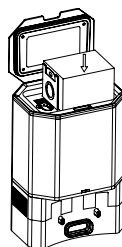

Setzen Sie einen neuen
Staubsaugerbeutel ein
und schließen Sie die
Ladestation.

Wenn das rote Licht nach dem Auswechseln
des Staubsaugerbeutels weiterhin blinkt,
sollten Sie die Ladestation vom Stromnetz
trennen, sie umdrehen und prüfen, ob der
Saugmund verstopft ist.

Wenn die Saugöffnung verstopft ist, folgen
Sie bitte der Abbildung unten, um die
durchsichtige Abdeckung zu entfernen und
die Saugöffnung zu reinigen.

Achten Sie darauf, dass Sie die Teile der
Ladestation beim Auseinandernehmen
vorsichtig behandeln
und wieder zusammenbauen.

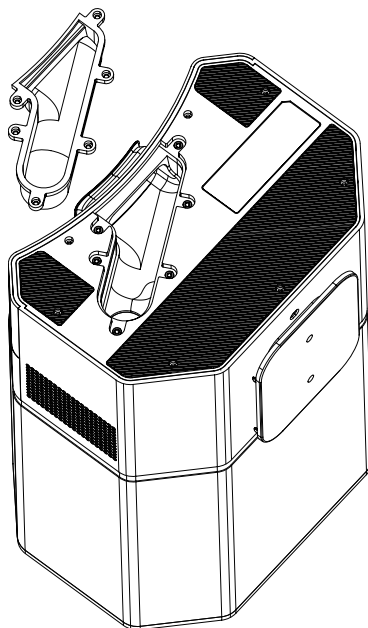

Technische Daten

eziclean-Xpert animal S450:

Abmessungen (mm): 320 x 76

Gewicht (kg): 2,800

Navigationstechnologie: NAVIG+TM - Gyroskop.

Geräuschpegel: 55dB

Akkulaufzeit: 150 Min.

Ladezeit: 4 Stunden

Fassungsvermögen des Staubbehälters: 600 mL

Filterung: HEPA-Filter + Schaumstofffilter + Vorfilter.

Fernbedienung: Ja

Über App verbunden: Ja

Waschfunktion: Ja

Ladestation:

Abmessungen (mm): 250 x 206 x 357

Gewicht (kg): 4

Leistung (W): 900

Precauzioni per l'uso

- Solo i tecnici autorizzati possono smontare questo prodotto. Non si raccomanda agli utenti di smontare questo prodotto da soli.
- Usare solo l'adattatore di corrente originale fornito. Altri adattatori possono danneggiare questo prodotto.
- Non toccare i fili, le spine o gli adattatori di corrente con le mani bagnate.
- Tenere le tende lontano dal robot per evitare che vengano risucchiate.
- Pulire il prodotto quando non è sotto carico.
- Non piegare i fili o mettere oggetti pesanti e/o taglienti sulla macchina.
- Questo prodotto è un prodotto interno domestico. Non usarlo all'aperto.
- Non sedersi sul prodotto.
- Non usare questo prodotto in un ambiente umido (ad esempio, il bagno).
- Prima di utilizzare il prodotto, rimuovere tutti gli oggetti fragili (ad esempio occhiali, lampade, ecc.) che possono rimanere impigliati nelle spazzole laterali, nelle ruote e nella spazzola principale.
- Non posizionare questo prodotto dove è facile che cada (ad esempio scrivania o sedie).
- Spegnete l'interruttore sul lato della macchina durante il trasporto o se non la usate per molto tempo.
- Assicuratevi che l'adattatore AC sia saldamente inserito nella presa prima dell'uso.
- Per evitare di inciampare, informare gli altri membri della famiglia quando questo prodotto è in uso.
- Se il contenitore della polvere è pieno, svuotarlo prima di usare il prodotto.
- Conservare il prodotto tra 0 e 40°C.
- Non utilizzare il prodotto in un ambiente superiore a 40°C.
- Rimuovere la batteria dal robot prima di riciclarla.
- Assicurarsi che il prodotto non sia sotto tensione quando si rimuove la batteria.
- Riciclare la batteria.
- Utilizzare solo la batteria ricaricabile originale e la base di ricarica fornita dal produttore.
- Le batterie non ricaricabili sono strettamente proibite.
- Non utilizzare il prodotto in ambienti vicini a fiamme o oggetti fragili.
- Tenete i vostri capelli, vestiti, dita e altre parti del vostro corpo lontano dalle aperture del robot, perché potrebbero essere assorbiti.
- Non utilizzare il prodotto su terreni umidi o stagnanti.
- Assicuratevi che il robot non assorba pietre e/o cartacce che potrebbero ostruirlo.
- Non esporre il robot a sostanze infiammabili come benzina, toner e toner per stampanti o fotocopiatrici.
- Non mettere il robot vicino a oggetti che bruciano come sigarette, fiammiferi, cenere e altri oggetti che possono causare un incendio.
- Non mettere oggetti vicino agli ugelli di aspirazione.
- Non utilizzare il prodotto quando l'ugello di aspirazione è bloccato.
- Pulire la polvere, il cotone, i capelli, ecc. dall'ugello di aspirazione per assicurare una corretta circolazione dell'aria.
- Usare il cavo di alimentazione con attenzione per evitare danni.
- Non usare il cavo di alimentazione per far scorrere o tirare il robot e la stazione di ricarica.
- Non incastrare il cavo di alimentazione nelle porte.
- Non tirare il cavo di alimentazione.
- Tenere il cavo di alimentazione lontano da fonti di calore.
- Non utilizzare la stazione di ricarica se è danneggiata.
- Anche se il prodotto è stato gravemente danneggiato, è proibito bruciare il prodotto, poiché ciò potrebbe causare l'esplosione della batteria del prodotto.

Leggete attentamente le seguenti informazioni prima di usare il vostro robot aspirapolvere o i suoi accessori. Non smontare l'apparecchio e non tentare di ripararlo da soli. In caso di malfunzionamento, contattate il vostro rivenditore per una consulenza professionale. Scale: Il dispositivo utilizza dei sensori per prevenire le cadute da gradini, scale o da un bordo. In alcune situazioni, i sensori possono funzionare male. Questo dispositivo non può rilevare passi di altezza inferiore a 8 cm. I gradini di altezza inferiore a 8 cm possono causare la caduta del robot. Le superfici altamente riflettenti o scure su alcuni gradini o scale, come il vetro o la ceramica lucida, possono causare la caduta del dispositivo. Se disponibile, usa il muro virtuale o metti un tappetino sul gradino inferiore per evitare che il tuo robot cada. Evita di usare il tuo robot aspirapolvere su mezzanini, pianerottoli o superfici alte non delimitate.

Il simbolo su questo dispositivo indica che non può essere smaltito con i rifiuti domestici. Devi smaltirlo in un centro di riciclaggio di rifiuti elettrici ed elettronici. Lo smaltimento deve essere effettuato in conformità con le norme locali sui rifiuti. Per ulteriori informazioni sul trattamento, il recupero e il riciclaggio di questo apparecchio, contattare il proprio comune, il servizio locale di smaltimento dei rifiuti o il rivenditore dell'apparecchio.



Il cartone e la carta possono essere smistati. Per maggiori informazioni: www.quefairedemesdechets.fr

Il tuo dispositivo

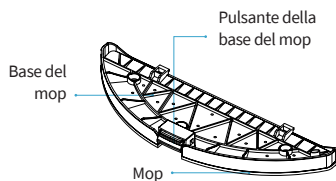
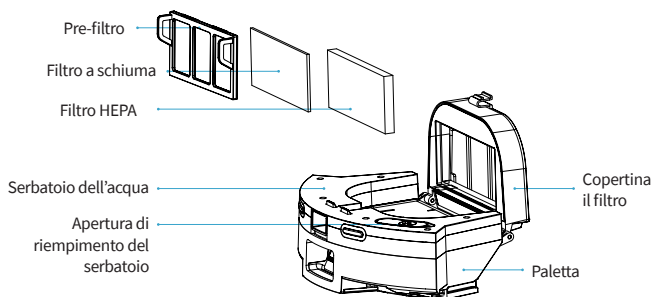
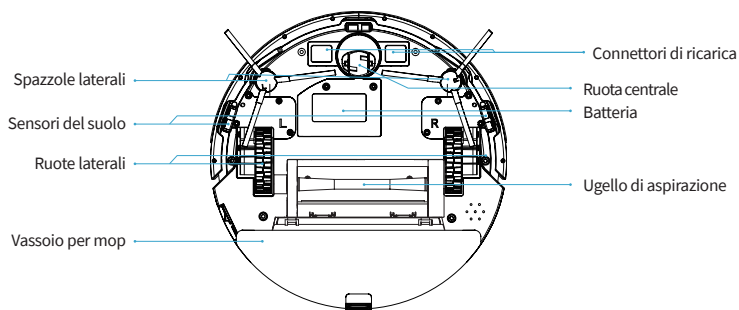
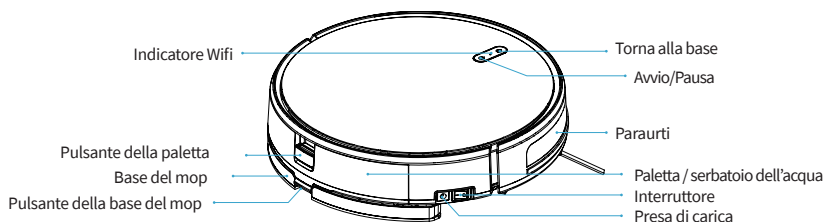

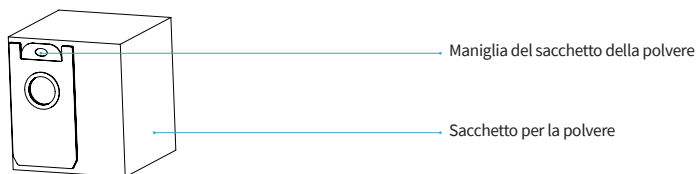
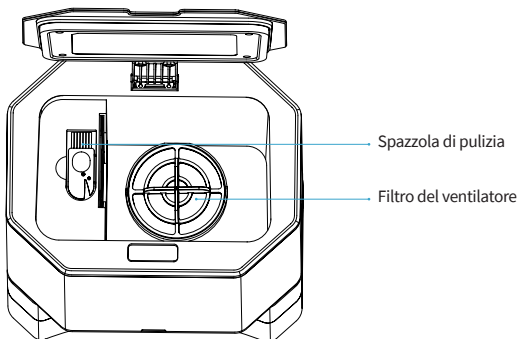
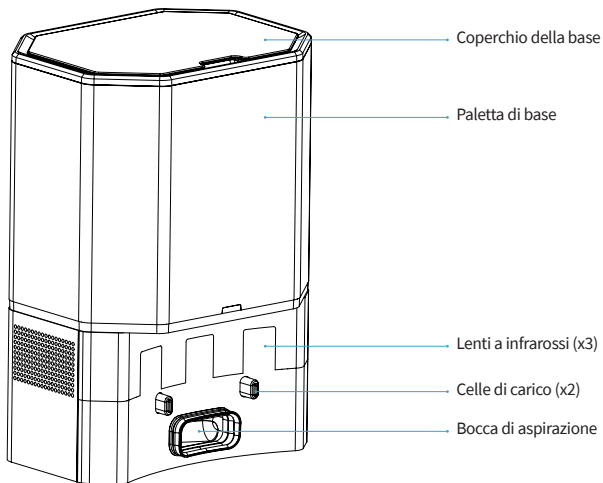

Controllo remoto

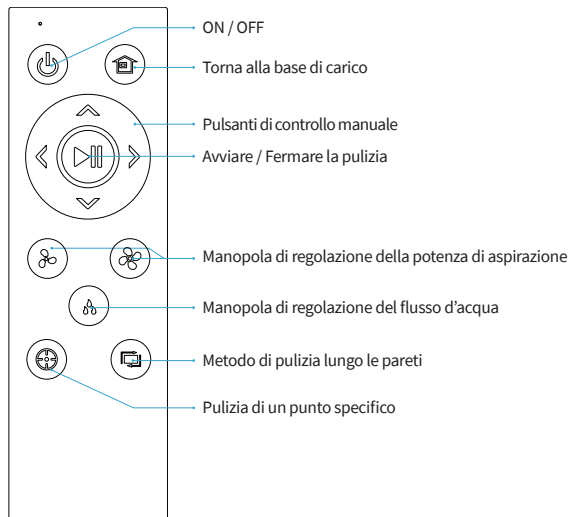

Mise en place

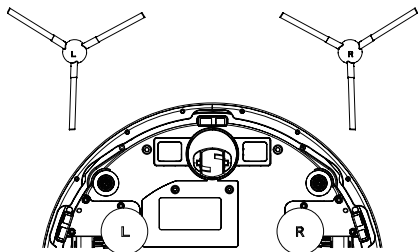

1. Installare le spazzole laterali facendo attenzione a seguire le indicazioni (L/R).

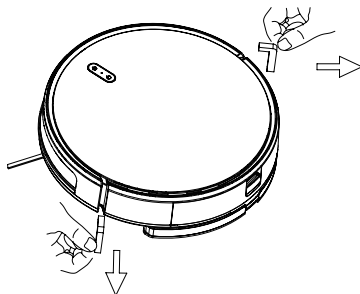

2. Rimuovere le strisce di schiuma protettiva dai lati dei paraurti.

Installazione / Ricarica

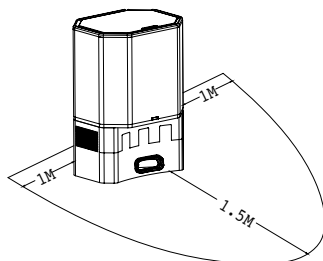

1. Posizionare la base di carico contro il muro, rispettando le distanze indicate sopra.

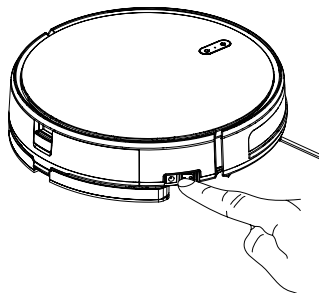

2. Posizionare l'interruttore principale su «0». Impostatelo su «1» se volete spegnerlo.

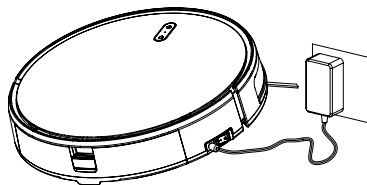
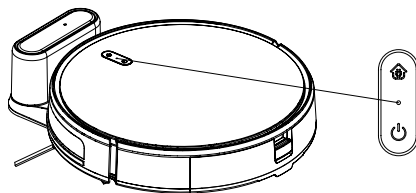

Ci sono due modi per ricaricare il robot.

1. Posiziona il robot sulla sua base di ricarica o collegalo direttamente con il suo cavo di alimentazione. Quando la carica è in corso, una luce gialla lampeggia. Quando la carica è completa, si accende una luce verde.

Durante la pulizia, il tuo robot tornerà automaticamente alla sua base di ricarica se la sua batteria è scarica. Puoi anche chiedergli di tornare alla sua base premendo il pulsante «Home» sul robot, sul telecomando o direttamente dalla tua app.

Attenzione:

1. Affinché il robot possa orientarsi correttamente, si raccomanda di collocare la base di ricarica in un luogo non esposto alla luce diretta del sole o su un pavimento scuro o troppo scuro.
2. Si prega di caricare il robot per almeno 6 ore prima del suo primo utilizzo.
3. Durante la ricarica, si raccomanda di non lasciare acqua stagnante nel serbatoio dell'acqua. Questo per evitare la muffa e quindi le perdite. Se possibile, se non usate spesso la funzione di lavaggio del vostro apparecchio, togliete l'acqua dal serbatoio e staccate il mop dal robot. Questo per evitare che un mocio bagnato inattivo danneggi il vostro pavimento.

Impostazione / opzione di lavaggio

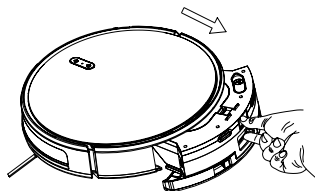

1. Premere il pulsante sul contenitore della polvere per rimuoverlo dal robot.

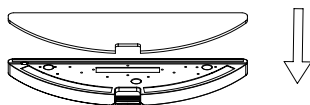

2. Installare il mop sulla sua base.

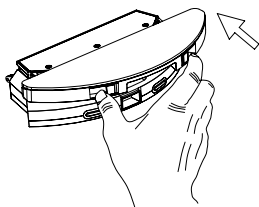

3. Posizionare la base del mop sul serbatoio dell'acqua.

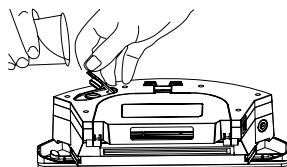

4. Riempire il serbatoio con acqua. Si può aggiungere qualche goccia di soluzione detergente.

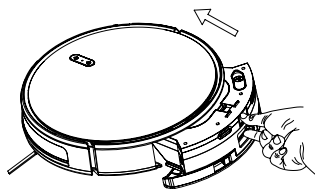

5. Posizionare i vassoi nel robot.

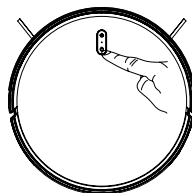

6. Avviare il robot premendo direttamente sul vostro robot, sul vostro telecomando o tramite la vostra applicazione.

Attenzione:

1. La portata dell'acqua può essere regolata tramite il telecomando o l'app solo se la base del mop è stata installata correttamente. Altrimenti, la regolazione non può essere fatta.
2. Non si raccomanda di usare il mop su tappeti o moquette.
3. Una volta terminata la pulizia, si raccomanda di risciacquare il serbatoio dell'acqua per evitare che si ammuffisca.

Iniziare la pulizia

I diversi metodi di pulizia:

Modalità automatica

Il robot esegue la pulizia prevista adattandosi automaticamente al suo ambiente.

- Accendere l'interruttore principale, quando la luce è accesa, significa che il robot è acceso.
- Poi premi brevemente il pulsante sul robot, il pulsante sul telecomando o dall'app.

Modalità di messa a fuoco

Adatto ai pavimenti dove lo sporco è concentrato, il robot pulisce il pavimento «a spirale» e in modo intensivo.

- Premi brevemente il pulsante sul robot, il pulsante sul telecomando o dall'app.

Modalità di confine

Per la pulizia dei battiscopa, il robot pulisce lungo le pareti.

- Premi brevemente il pulsante sul robot, il pulsante sul telecomando o dall'app.

Controllo manuale

Controlla il robot manualmente usando le frecce direzionali.

- Premere le frecce direzionali sul telecomando o sull'applicazione.

Controllo della potenza di aspirazione

Regola la potenza di aspirazione per adattarsi ai diversi tipi di pavimento.

- Premere i pulsanti sul telecomando o dall'applicazione.

Attenzione: la potenza di aspirazione può essere regolata solo in modalità automatica.

Controllo del flusso d'acqua

Impostare la portata dell'acqua.

- Premere il pulsante sul telecomando o dall'applicazione.

Attenzione: il flusso d'acqua può essere controllato solo se il mop è installato sul robot.

Smettere di pulire

Guarda

Mentre l'apparecchio è in funzione, premere il pulsante «Start/pause» sul robot o il pulsante di pausa sul telecomando o sull'applicazione per sospendere la pulizia.

Start-up

Il robot andrà in modalità sleep dopo 10 minuti di inattività e tutte le luci si spegneranno.

Usa qualsiasi pulsante sul robot o sull'applicazione per riavviare il robot.

Spegnere

Una volta che l'apparecchio ha smesso di funzionare, premere il pulsante «start» per alcuni secondi e tutte le luci si spegneranno.

Se non volete usare il vostro robot per molto tempo, mettetelo l'interruttore su «O».

Se volete usarlo regolarmente, lasciate l'interruttore su «I» in modo che possa ricaricarsi correttamente.

Manutenzione del suo apparecchio

Per pulire la palette, segui le istruzioni qui sotto:

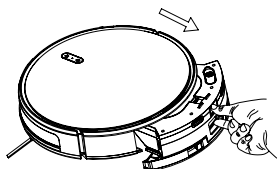

1. Premere il pulsante sul contenitore della polvere per rimuoverlo dal robot.

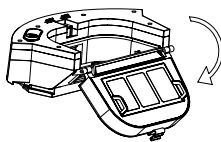

2. Aprire la vaschetta della polvere.

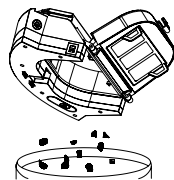

3. Rimuovere lo sporco.

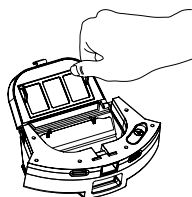

4. Aprire il coperchio del filtro HEPA

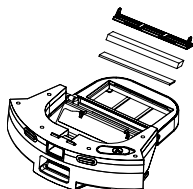

5. Rimuovere il prefiltro e Filtro HEPA dal robot.

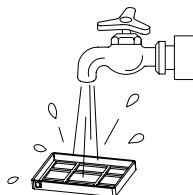

6. Pulire delicatamente il filtro HEPA e il prefiltro con acqua.

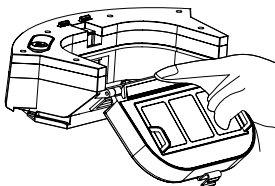

7. Pulire la vaschetta della polvere con un panno o una spazzola. Non risciacquare con acqua.

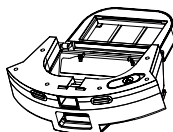

8. Lasciare asciugare i componenti prima di reinserirli.

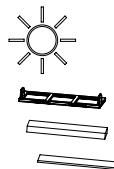

Note:

- Prima di installare i filtri, assicuratevi che il filtro HEPA e il prefiltro siano completamente asciutti.
- Non esporre i filtri alla luce del sole.

Per pulire il serbatoio dell'acqua, seguire le istruzioni qui sotto:

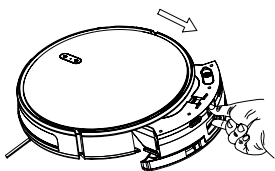

1. Premi il pulsante sul serbatoio per rimuoverlo dal robot.

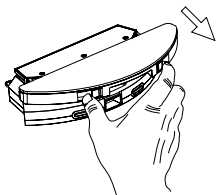

2. Rimuovere il supporto del mop.
supporto per mop.

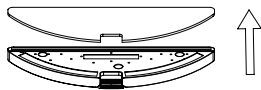

3. Rimuovere il mop.

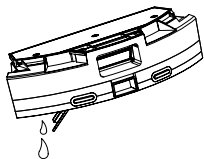

4. Svuota il resto del serbatoio.

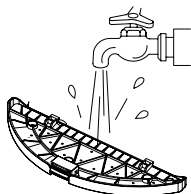

5. Pulire la base del mop con
acqua pulita.

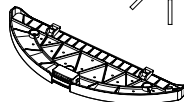
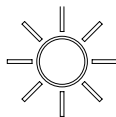

6. Lasciare asciugare per 24 ore.

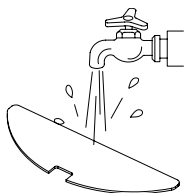

7. Pulire il mocio
con acqua pulita.

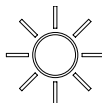

8. Lasciare asciugare
per 24 ore.

Nota:

- Prima di reinstallare la base, assicuratevi che sia completamente asciutta.
- Non lasciare i componenti ad asciugare alla luce diretta del sole.

Per pulire la spazzola principale, seguite queste istruzioni:

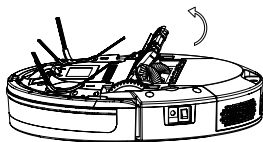

1. Aprire la spazzola principale
la spazzola principale

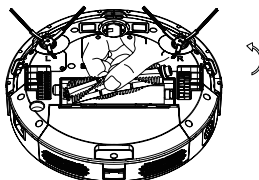

2. Rimuovere la spazzola
principale

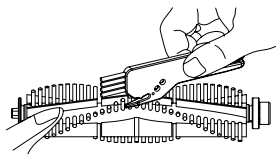

3. Utilizzare la spazzola di pulizia
per rimuovere lo sporco.

Per pulire le spazzole laterali, passarle sotto l'acqua o pulirle con un panno

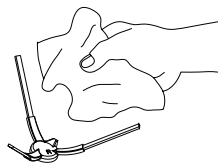

Per pulire i sensori, seguite le istruzioni qui sotto:

I sensori della base di ricarica, i sensori del robot e il paraurti contengono componenti elettronici sensibili. Usate un panno asciutto per pulirli e fate attenzione a non bagnarli perché questo potrebbe danneggiarli.

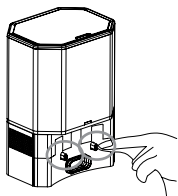

1. Pulire le celle di carico.
sensori.

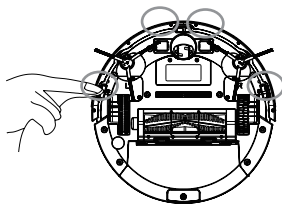

2. Pulire i sensori del robot.

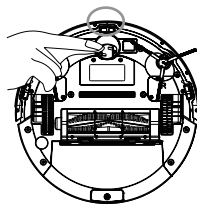

3. Pulire la ruota centrale.

- Se non usate il prodotto per molto tempo, caricatelo completamente prima di riportlo.
- Spegnerlo il dispositivo e continuare la ricarica ogni 3 mesi per evitare che la batteria si scarichi completamente.
- Se la batteria si scarica troppo o non viene utilizzata per molto tempo, il prodotto potrebbe non essere in grado di ricaricarsi. Contattate la nostra azienda per il servizio. Non smontare il prodotto da soli.

Quando il sacchetto della polvere è pieno, una luce rossa lampeggia sulla base di ricarica.
È quindi importante sostituirlo.

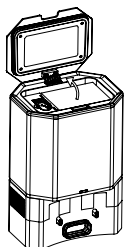

Aprire il coperchio della base di carico

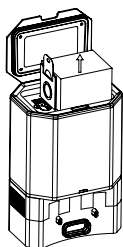

Tirare la maniglia del sacchetto della polvere per chiuderlo e rimuoverlo dalla base di ricarica.

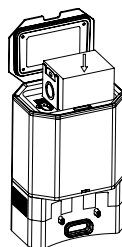

Inserire un nuovo sacchetto della polvere e chiudere la base di carico.

Se la luce rossa continua a lampeggiare dopo la sostituzione del sacchetto della polvere, si raccomanda di scollegare la base di ricarica, girarla e controllare che la porta di aspirazione non sia bloccata.

Se è bloccato, si prega di seguire l'immagine qui sotto per rimuovere il coperchio trasparente e pulire le porte di aspirazione.

Si prega di fare attenzione a maneggiare con cura le parti della base di ricarica durante lo smontaggio e il rimontaggio, e riassembrarli.

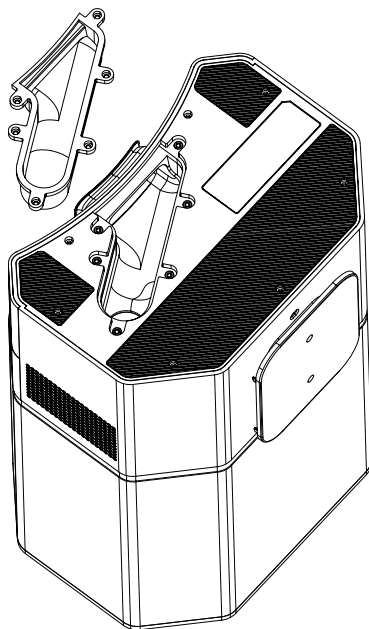

Specifiche tecniche

eziclean-Xpert animal S450 :

Dimensioni (mm): 320 x 76

Peso (kg): 2.800

Tecnologia di navigazione: NAVIG+TM - Giroscopico

Livello di rumore: 55dB

Durata della batteria: 150 min

Tempo di ricarica: 4 ore

Capacità del contenitore della polvere: 600 mL

Filtrazione: filtro HEPA + filtro a schiuma + prefiltra

Telecomando: Sì

Collegato tramite app: Sì

Funzione di lavaggio: Sì

Base di ricarica:

Dimensioni (mm): 250 x 206 x 357

Peso (kg) : 4

Potenza (W) : 900

Précautions d'utilisation

- Alleen bevoegde technici mogen dit product demonteren. Het wordt niet aanbevolen dat gebruikers dit product zelf demonteren.
- Gebruik alleen de meegeleverde originele stroomadapter. Andere adapters kunnen dit product beschadigen.
- Raak de draden, stekkers of voedingsadapters niet aan met natte handen.
- Houd gordijnen uit de buurt van de robot om te voorkomen dat ze worden opgezogen.
- Reinig het product wanneer het niet wordt belast.
- Buig de draden niet en plaats geen zware en/of scherpe voorwerpen op het apparaat.
- Dit product is een binnenlands product. Gebruik het niet buitenshuis.
- Ga niet op het product zitten.
- Gebruik dit product niet in een vochtige omgeving (bv. badkamer).
- Verwijder vóór gebruik van het product alle breekbare voorwerpen (bijv. brillen, lampen, enz.) die verstrikt kunnen raken in de zijborstels, wielen en hoofdborstel.
- Plaats dit product niet op een plaats waar het gemakkelijk kan vallen (b.v. bureau of stoelen).
- Zet de schakelaar aan de zijkant van het apparaat uit tijdens het transport of als u het gedurende lange tijd niet gaat gebruiken.
- Zorg ervoor dat de wisselstroomadapter stevig in het stopcontact zit voordat u hem gebruikt.
- Om struikelen te voorkomen, dient u andere leden van het huishouden te informeren wanneer dit product in gebruik is.
- Als het stofreservoir vol is, moet u het legen voordat u het product gebruikt.
- Bewaar het product tussen 0 en 40°C.
- Gebruik het product niet in een omgeving boven 40°C.
- Verwijder de batterij uit de robot voordat u hem recyclet.
- Zorg ervoor dat het product niet onder stroom staat wanneer u de batterij vrijdert.
- Recycle de batterij.
- Gebruik alleen de originele oplaadbare batterij en de oplaadbasis die door de fabrikant zijn geleverd.
- Niet-oplaadbare batterijen zijn ten strengste verboden.
- Gebruik het product niet in de buurt van vlammen of breekbare voorwerpen.
- Houd uw haar, kleding, vingers en andere lichaamsdelen uit de buurt van de openingen van de robot, aangezien deze geabsorbeerd kunnen worden.
- Gebruik het product niet op vochtige of stilstaande grond.
- Zorg ervoor dat de robot geen stenen en/of papierafval opneemt dat hem zou kunnen hinderen.
- Stel de robot niet bloot aan ontvlambare stoffen zoals benzine, toner en toner voor printers of fotokopieerapparaten.
- Plaats de robot niet in de buurt van brandende voorwerpen zoals sigaretten, lucifers, as en andere voorwerpen die brand kunnen veroorzaken.
- Plaats geen voorwerpen in de buurt van de zuigmonden.
- Gebruik het product niet wanneer de zuigmond geblokkeerd is.
- Verwijder stof, katoen, haar, enz. van de zuigmond om een goede luchtcirculatie te verzekeren.
- Gebruik het netsnoer voorzichtig om beschadiging te voorkomen.
- Gebruik het netsnoer niet om de robot en het laadstation te verschuiven of eraan te trekken.
- Laat het netsnoer niet bekneld raken in deuren.
- Trek niet aan het netsnoer.
- Houd het netsnoer uit de buurt van warmtebronnen.
- Gebruik het laadstation niet als het beschadigd is.
- Zelfs als het product ernstig beschadigd is, is het verboden het product te verbranden, omdat de batterij van het product hierdoor kan ontploffen.

Lees de volgende informatie zorgvuldig door voordat u uw robotstofzuiger of de accessoires in gebruik neemt. Haal het apparaat niet uit elkaar en probeer het niet zelf te repareren. Neem in geval van storingen contact op met uw dealer voor professioneel advies. Trappen: het toestel maakt gebruik van sensoren om te voorkomen dat u van een trede, trap of over een rand valt. In sommige situaties kunnen de sensoren defect raken. Dit apparaat kan geen treden detecteren die minder dan 8 cm hoog zijn. Stappen van minder dan 8 cm hoog kunnen de robot doen vallen. Sterk reflecterende of donkere oppervlakken op sommige treden of trappen, zoals glas of gepolijst keramiek, kunnen ervoor zorgen dat het toestel valt. Gebruik, indien beschikbaar, de virtuele muur of leg een mat op de onderste trede om te voorkomen dat uw robot valt. Gebruik uw robotstofzuiger niet op tussenverdiepingen, bordessen of onbegrensde hoge oppervlakken.

Het symbool op dit apparaat geeft aan dat het niet met het huisvuil mag worden weggegooid. U moet het inleveren bij een recyclingcentrum voor elektrisch en elektronisch afval. Verwijdering dient te geschieden in overeenstemming met de plaatselijke afvalvoorschriften. Voor nadere informatie over de behandeling, terugwinning en recycling van dit apparaat kunt u contact opnemen met uw gemeente, de plaatselijke afvalverwijderingsdienst of de verkoper van het apparaat.



Karton en papier kunnen worden gesorteerd. Voor meer informatie: www.quefairedemesdechets.fr

Uw toestel

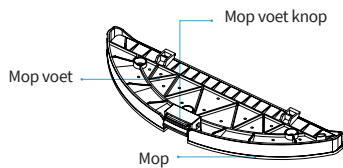
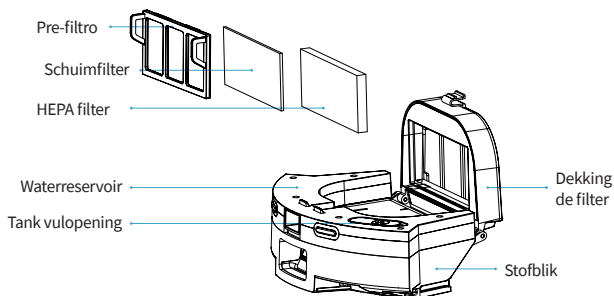
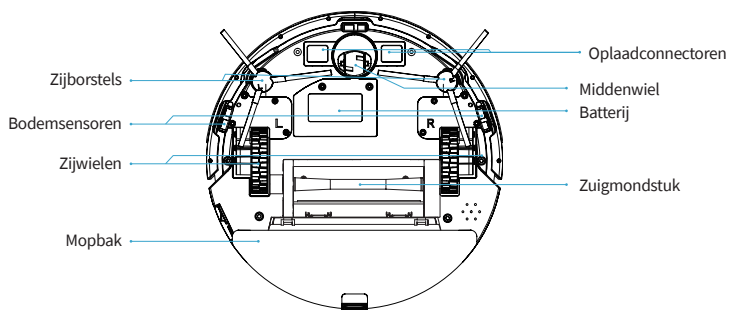
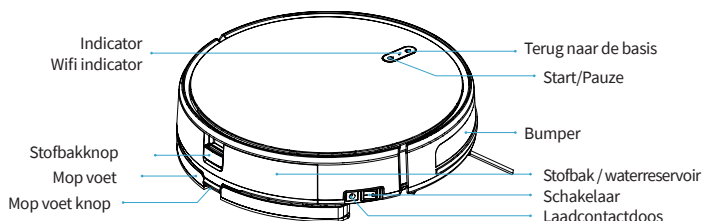

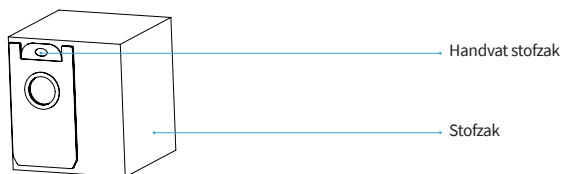
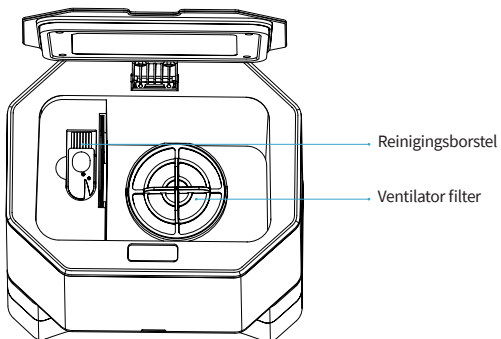
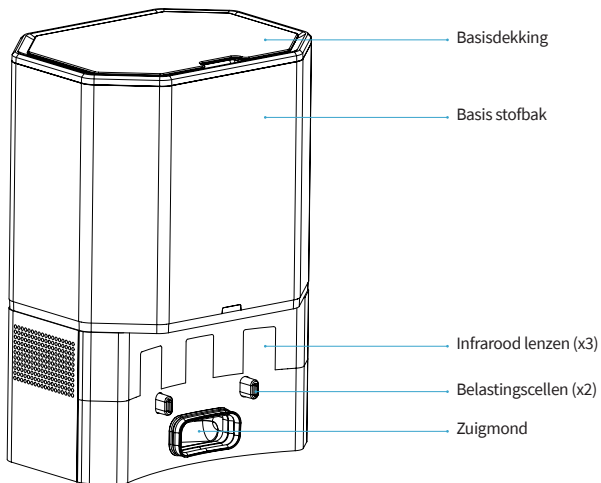

Afstandsbediening

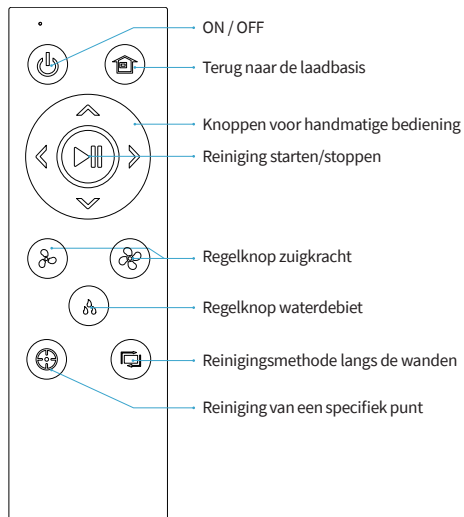

Het opzetten van

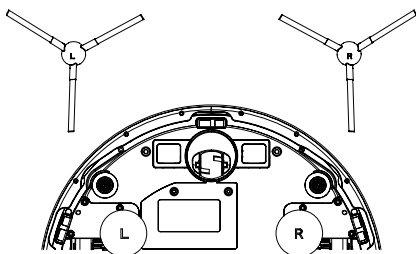

1. Monteer de zijborstels en let daarbij op de aanwijzingen (L/R).

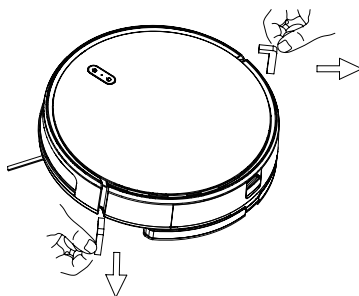

2. Verwijder de beschermende schuimstrips van de zijkanten van de bumper.

Installatie / Herladen

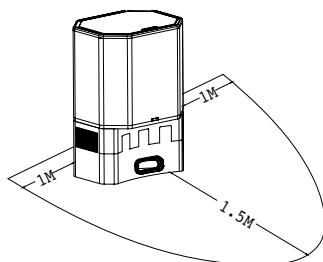

1. Plaats de laadbak tegen de muur, met inachtneming van de hierboven aangegeven afstanden.

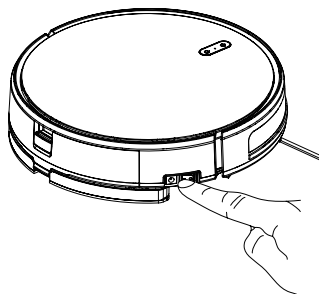

2. Zet de hoofdschakelaar op «1». Zet het op «0» als u het wilt uitschakelen.

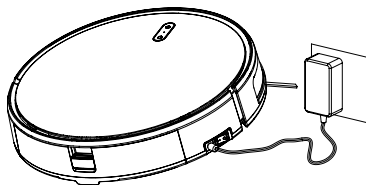
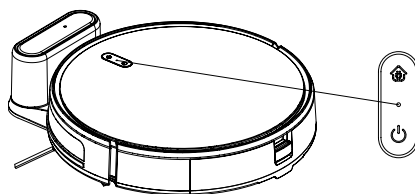

Er zijn twee manieren om de robot op te laden.

1. Plaats de robot op de oplaadbasis of sluit hem rechtstreeks aan met de stroomkabel. Als het opladen bezig is, knippert er een geel lampje. Als het opladen klaar is, gaat er een groen lampje branden.

Tijdens het reinigen keert uw robot automatisch terug naar het laadstation indien de batterij bijna leeg is. U kunt hem ook vragen om terug te keren naar zijn basis door op de «Home»-knop op de robot, de afstandsbediening of rechtstreeks vanuit uw app te drukken.

Voorzichtig:

1. Om ervoor te zorgen dat de robot zijn weg goed kan vinden, wordt aanbevolen de laadbasis op een plaats te zetten die niet is blootgesteld aan direct zonlicht of op een donkere of al te donkere vloer.
2. Laad de robot minstens 6 uur op voordat u hem voor het eerst gebruikt.
3. Tijdens het opladen is het raadzaam geen water in de watertank te laten staan. Dit is om schimmelvorming en dus lekkages te voorkomen. Indien mogelijk, indien u de wasfunctie van uw apparaat niet vaak gebruikt, verwijdert u het water uit het reservoir en maakt u de mop los van de robot. Dit is om te voorkomen dat een inactieve natte dewel uw vloer beschadigt.

Instelling / Wasmogelijkheid

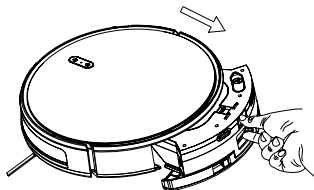

1. Druk op de knop op het stofreservoir om het uit de robot te verwijderen.

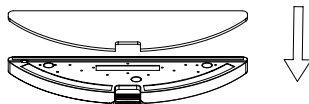

2. Plaats de mop op de basis.

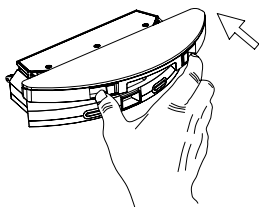

3. Plaats de mopbasis op het waterreservoir.

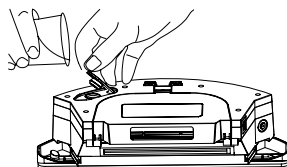

4. Vul de tank met water. U kunt een paar druppels schoonmaakmiddel toevoegen.

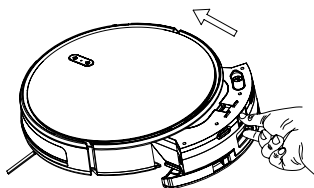

5. Plaats de bakjes in de robot.

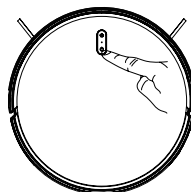

6. Start de robot door rechtstreeks op uw robot, op uw afstandsbediening of via uw toepassing te drukken.

Voorzichtig:

1. Het waterdebiet kan alleen via de afstandsbediening of de app worden aangepast als de mopbasis correct is geïnstalleerd. Anders kan de aanpassing niet worden uitgevoerd.
2. Het wordt afgeraden om uw mop op tapijten of vloerkleden te gebruiken.
3. Als u klaar bent met schoonmaken, is het raadzaam uw waterreservoir te spoelen om te voorkomen dat het gaat schimmelen.

Begin met schoonmaken

De verschillende reinigingsmethoden:

Auto mode

De robot voert de beoogde reiniging uit door zich automatisch aan zijn omgeving aan te passen.

- Zet de hoofdschakelaar aan, als het lampje brandt, betekent dit dat de robot is ingeschakeld.
- Druk vervolgens kort op de knop op de robot, de knop op de afstandsbediening of vanuit de app.

Focus mode

Geschikt voor vloeren waar het vuil geconcentreerd is, reinigt de robot de vloer «spiraalvormig» en intensief.

- Druk kort op de knop op de robot, de knop op de afstandsbediening of vanuit de app.

Grensmodus

Voor het reinigen van de plinten, reinigt de robot langs de muren.

- Druk kort op de knop op de robot, de knop op de afstandsbediening of vanuit de app.

Handmatige bediening

Bestuur de robot handmatig met de richtingspijlen.

- Druk op de richtingspijlen op de afstandsbediening of op de toepassing.

Zuigkrachtregeling

Pas de zuigkracht aan verschillende vloertypes aan.

- Druk op de knoppen op de afstandsbediening of vanuit de app.
- Let op: De zuigkracht kan alleen in de automatische modus worden ingesteld.

Regeling van de watertoevoer

Stel het waterdebiet in.

- Druk op de toets op de afstandsbediening of vanuit de toepassing.

Let op: De watertoevoer kan alleen worden geregeld indien de mop op de robot is geïnstalleerd.

Stop met schoonmaken

Kijk op

Druk, terwijl het apparaat in werking is, op de toets «Start/pauze» op de robot of op de pauzeknop van de afstandsbediening of de toepassing om het reinigen te onderbreken.

Opstarten

Na 10 minuten inactiviteit gaat de robot in slaapstand en gaan alle lichten uit.

Gebruik een willekeurige knop op de robot of de toepassing om de robot opnieuw te starten.

Zet uit

Zodra het apparaat niet meer werkt, drukt u enkele seconden op de «start»-knop, waarna alle lampjes doven.

Indien u uw robot gedurende lange tijd niet wenst te gebruiken, zet de schakelaar dan op «O».

Als u hem regelmatig wilt gebruiken, laat de schakelaar dan op «I» staan, zodat hij goed kan opladen.

Onderhoud van uw toestel

Volg de onderstaande instructies om de stofbak schoon te maken:

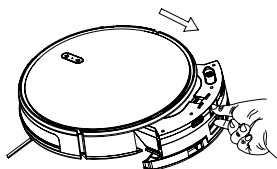

1. Druk op de knop op het stofreservoir om het uit de robot te verwijderen.

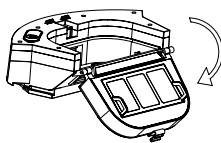

2. Open de vuilnisbak.

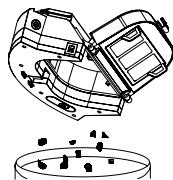

3. Verwijder het vuil.

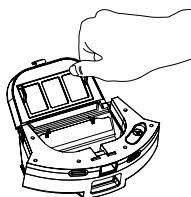

4. Open het deksel van het HEPA filter

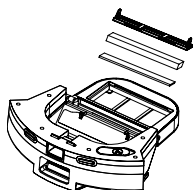

5. Verwijder het voorfilter en HEPA filter van de robot.

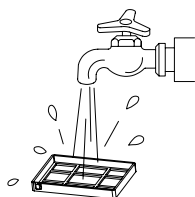

6. Reinig het HEPA filter voorzichtig en het voorfilter met water.

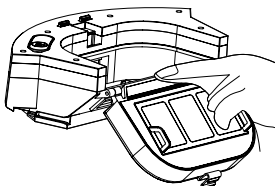

7. Maak de stofbak schoon met een doek of een borstel. Niet afspoelen met water.

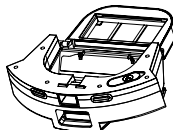

8. Laat de onderdelen drogen alvorens ze terug te plaatsen.

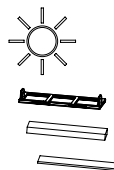

Opmerkingen:

- Zorg ervoor dat het HEPA filter en het voorfilter volledig droog zijn voordat u de filters installeert.
- Stel de filters niet bloot aan zonlicht.

Volg de onderstaande instructies om het waterreservoir schoon te maken:

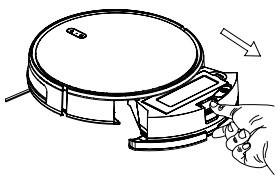

1. Druk op de knop op de tank om hem uit de robot te halen.

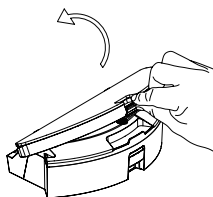

2. Verwijder de mophouder.
mop houder.

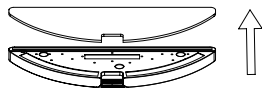

3. Verwijder de mop.

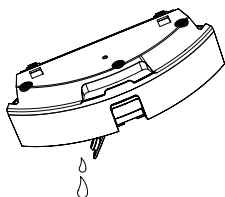

4. Leeg de rest van de tank.

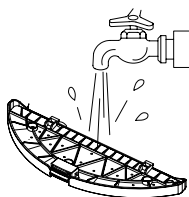

5. Maak de onderkant van de mop
schoon met schoon water.

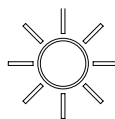

6. Laat 24 uur drogen.



7. Maak de mop schoon
met schoon water.

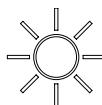

8. Laat 24 uur drogen.

Let op:

- Zorg ervoor dat de sokkel volledig droog is alvorens hem terug te plaatsen.
- Laat de onderdelen niet in direct zonlicht drogen.

Om de hoofdborstel te reinigen, volgt u deze instructies:

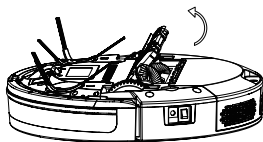

1. Open de hoofdborstel de hoofdborstel

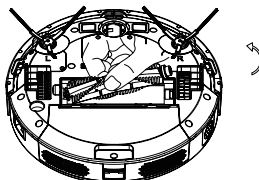

2. Verwijder de hoofdborstel

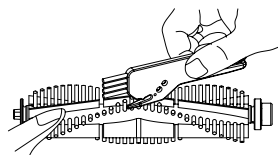

3. Gebruik de reinigingsborstel om vuil te verwijderen.

Om de zijborstels te reinigen, laat u ze onder water lopen of reinigt u ze met een doek

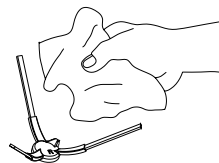

Volg de onderstaande instructies om de sensoren te reinigen:

De sensoren op de basis van de lader, de sensoren op de robot en de bumper bevatten gevoelige elektronische componenten. Gebruik een droge doek om ze schoon te maken en zorg ervoor dat ze niet nat worden, want dat kan ze beschadigen.

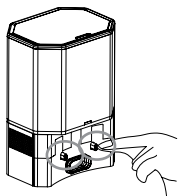

1. Maak de krachtopnemers schoon sensoren.

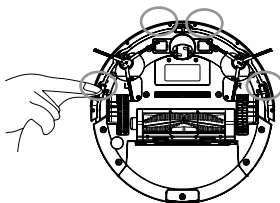

2. Maak de sensoren van de robot schoon.

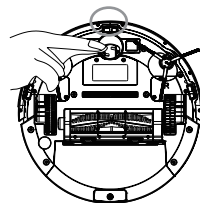

3. Maak het middenwiel schoon.

- Als u het product lange tijd niet gaat gebruiken, moet u het volledig opladen voordat u het opbergt.
- Schakel het toestel uit en laad het om de 3 maanden verder op om te voorkomen dat de batterij volledig ontladen raakt.
- Als de batterij te veel wordt ontladen of lange tijd niet wordt gebruikt, is het mogelijk dat het product niet kan worden opgeladen. Neem contact op met ons bedrijf voor service. Haal het product niet zelf uit elkaar.

Als de stofzak vol is, knippert er een rood lampje op de oplaadbasis.
Het is daarom belangrijk om het te vervangen.

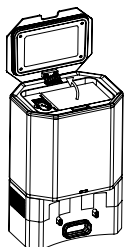

Open het deksel
van de laadbasis

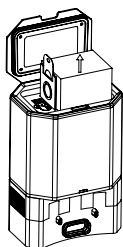

Trek aan het handvat van de stofzak om
deze te sluiten en uit de lader te nemen.

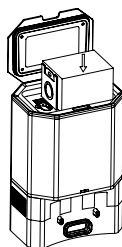

Plaats een nieuwe stofzak
en sluit de laadbak.

Als het rode lampje blijft knipperen nadat de stofzak is vervangen, is het raadzaam de stekker van de oplader uit het stopcontact te halen, de oplader om te draaien en te controleren of de aanzuigpoort niet geblokkeerd is.

Als deze geblokkeerd is, kunt u de onderstaande afbeelding volgen om het doorzichtige deksel te verwijderen en de aanzuigpoort te reinigen.

Wees voorzichtig met de onderdelen van de oplaadbasis wanneer u ze demonteert en weer monteert.

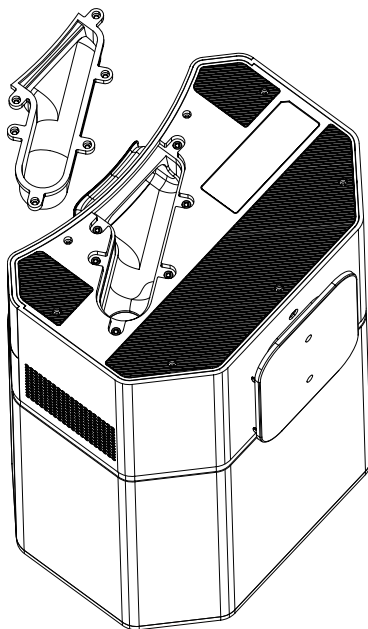

Technische specificaties

eziclean-Xpert animal S450:

Afmetingen (mm): 320 x 76

Gewicht (kg): 2.800

Navigatietechnologie: NAVIG+TM - Gyroscopisch

Geluidsniveau: 55dB

Levensduur batterij: 150 min

Oplaadtijd: 4 uur

Inhoud stofreservoir: 600 mL

Filtratie: HEPA filter + schuimfilter + voorfilter

Afstandsbediening: Ja

Verbonden via app: Ja

Wasfunctie: Ja

Oplaadbasis:

Afmetingen (mm): 250 x 206 x 357

Gewicht (kg) : 4

Vermogen (W) : 900



eziclean®
make it easy



Téléchargez votre application sur Apple Store
Upload your application to the Apple Store
Laden Sie Ihre App im Apple Store herunter
Sube tu sollicitud al Apple Store
Carica la tua applicazione su Apple Store
Upload uw aanvraag naar de Apple Store



Téléchargez votre application sur Google Play
Upload your application to the Google Play
Laden Sie Ihre App im Google Play herunter
Sube tu sollicitud al Google Play
Carica la tua applicazione su Google Play
Upload uw aanvraag naar de Google Play



Pour utiliser votre application, scannez ce code ou rendez-vous sur
<https://eziclean.com/application-eziclean/>
To use your application, scan this code or go to
<https://eziclean.com/application-eziclean/>
Para utilizar su aplicación, escanee este código o vaya a
<https://eziclean.com/application-eziclean/>
Um Ihre App richtig zu nutzen, scannen Sie diesen Code oder gehen Sie auf.
<https://eziclean.com/application-eziclean/>
Per utilizzare la tua applicazione, scansiona questo codice o vai a
<https://eziclean.com/application-eziclean/>
Om uw applicatie te gebruiken, scan deze code of ga naar
<https://eziclean.com/application-eziclean/>

eziⁱclean®
make it easy

EZiClean® est une marque de la société E.ZICOM®.

EZiClean® is an E.ZICOM® company brand

EZiClean® es una marca de la empresa E.ZICOM®.

EZiClean® ist eine Marke der Firma E.ZICOM®.

EZiClean® è un marchio di E.ZICOM®.

EZiClean® is een handelsmerk van E.ZICOM®.

46/48, rue Gay Lussac

94430 Chennevières-sur-Marne

www.eziclean.com