

---

# ezi<sup>clean</sup><sup>®</sup>

## connect x600 et aqua connect x650

---





## Bienvenue chez EZI® - Make it easy

Nous vous remercions de la confiance que vous accordez à notre gamme EZIclean®. Nous espérons que ce produit vous apportera entière satisfaction et vous laissons à présent prendre note des consignes d'utilisation suivantes.

### Précautions d'utilisation

- Seuls les techniciens autorisés peuvent démonter ce produit. Il n'est pas recommandé aux utilisateurs de démonter ce produit eux-mêmes.
- Utiliser seulement l'adaptateur d'alimentation d'origine fourni. D'autres adaptateurs peuvent endommager ce produit.
- Ne pas toucher les fils, les prises ou les adaptateurs d'alimentation avec les mains mouillées.
- Éloigner les rideaux du robot pour ne pas qu'il les aspire.
- Nettoyer le produit hors charge.
- Ne pas plier les fils et ne pas placer d'objets lourds et/ou tranchants sur la machine.
- Ce produit est un produit domestique d'intérieur. Ne pas l'utiliser à l'extérieur.
- Ne pas s'asseoir sur le produit.
- Ne pas utiliser ce produit dans un environnement humide (ex. salle de bain).
- Avant d'utiliser le produit, retirer tous les articles fragiles (ex. lunettes, lampes, etc.) qui peuvent s'emmêler dans les brosses latérales, les roues et la brosse principale.
- Ne pas placer ce produit dans un endroit où il est facile de tomber (ex. bureau ou chaises).
- Éteindre l'interrupteur sur le côté de la machine pendant le transport ou si vous ne comptez pas l'utiliser pendant une longue période.
- Vérifier que l'adaptateur secteur soit bien branché à la prise avant utilisation.
- Pour éviter de trébucher, informer les autres membres de la maison lorsque ce produit fonctionne.
- S'il est plein, vider le bac à poussière avant d'utiliser le produit.
- Garder le produit entre 0 et 40°C.
- Ne pas utiliser le produit dans un environnement supérieur à 40°C.
- Retirer la batterie du robot avant de le recycler.
- S'assurer que le produit n'est pas sous tension lors du retrait de la batterie.
- Recycler la batterie.
- Utiliser uniquement la batterie rechargeable d'origine et la base de chargement fournie par le fabricant.
- Les piles non rechargeables sont strictement interdites.
- Ne pas utiliser le produit dans des environnements près de flammes ou d'objets fragiles.
- Ne pas approcher cheveux, vêtements, doigts et autres parties du corps des ouvertures du robot, sous peine d'être absorbés.
- Ne pas utiliser le produit sur un sol humide ou stagnant.
- Veiller à ce que le robot n'absorbe pas de pierres et/ou vieux papiers qui peuvent l'obstruer.
- Ne pas confronter le robot à des substances inflammables comme l'essence, toner et toner pour imprimantes ou photocopieurs.
- Ne pas confronter le robot à des articles qui brûlent, tels que des cigarettes, allumettes, cendres et autres articles pouvant provoquer un incendie.
- Ne pas placer des articles près des buses d'aspiration.
- Ne pas utiliser le produit lorsque la buse d'aspiration est bloquée.
- Nettoyer la poussière, le coton, les cheveux, etc. qui se trouvent dans la buse d'aspiration pour assurer une bonne circulation de l'air.
- Utiliser le câble d'alimentation avec précaution pour éviter des dommages.
- Ne pas utiliser le cordon d'alimentation pour faire glisser ou tirer le robot et la station de charge.
- Ne pas coincer le câble d'alimentation dans les portes.
- Ne pas tirer sur le câble d'alimentation.
- Éloigner le câble d'alimentation des sources de chaleur.
- Ne pas utiliser la station de chargement si elle est endommagée.
- Même si le produit a été gravement endommagé, la combustion de ce produit est interdite, cela peut entraîner une explosion de la batterie du produit.

Veillez lire attentivement les informations suivantes avant d'utiliser votre robot aspirateur ou ses accessoires. Ne démontez pas l'appareil et n'essayez pas de le réparer vous-même. En cas de dysfonctionnement, veuillez contacter votre revendeur pour obtenir les conseils d'un professionnel. Escaliers : L'appareil utilise des capteurs pour éviter de chuter sur des marches, dans des escaliers ou par-dessus un bord. Dans certaines situations, les capteurs peuvent dysfonctionner. Cet appareil ne peut pas détecter les marches qui font moins de 8 cm de haut. Les marches de moins de 8 cm de haut peuvent faire chuter le robot. Les surfaces très réfléchissantes ou très foncées sur certaines marches ou certains escaliers, telles que le verre ou la céramique polie peuvent faire chuter l'appareil. Si disponible, utilisez le mur virtuel ou placez un tapis sur la marche inférieure pour éviter la chute de votre robot. Évitez d'utiliser votre robot aspirateur sur des mezzanines, des paliers ou des surfaces élevées non délimités.



Le symbole figurant sur cet appareil indique qu'il ne peut pas être mis au rebut avec les ordures ménagères. Vous devez le déposer dans un centre de recyclage des déchets électriques et électroniques. La mise au rebut doit être effectuée conformément à la réglementation locale en matière de déchets. Pour obtenir des compléments d'information sur le traitement, la récupération et le recyclage de cet appareil, veuillez contacter votre municipalité, le service local d'élimination des ordures ménagères ou le revendeur de l'appareil.



Les cartons et papiers se trient. Pour en savoir plus : [www.quefairedemesdechets.fr](http://www.quefairedemesdechets.fr)

## Votre appareil

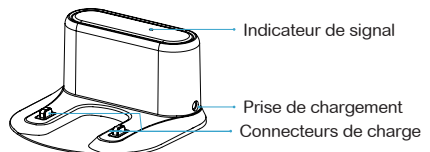
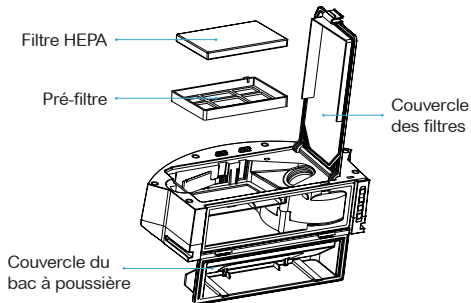
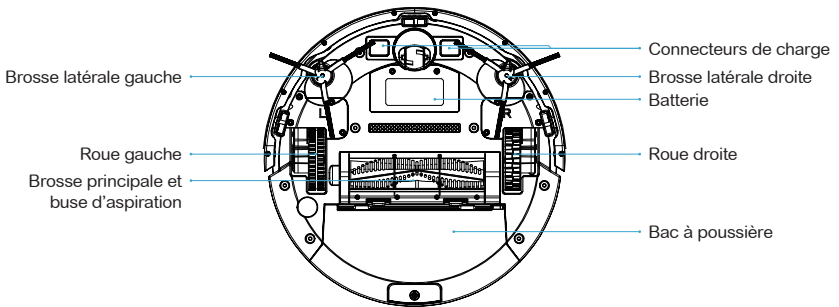
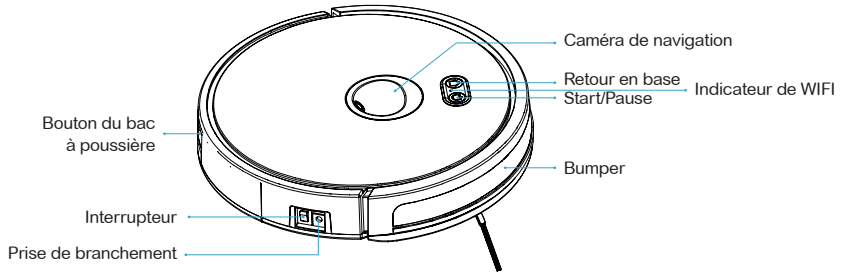

## Installation de votre appareil

Pour installer votre appareil, suivre les instructions suivantes :

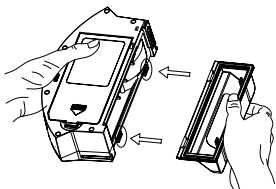

1. Assembler le couvercle du bac à poussière en appuyant fermement.

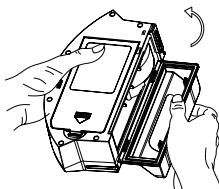

2. Refermer le couvercle du bac à poussière

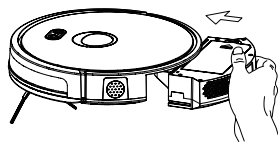

3. Insérer le bac à poussière dans le robot

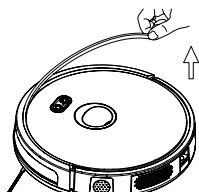

4. Retirer toutes les protections du robot.

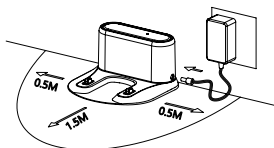

5. Placer la base de chargement à 50 cm de tout obstacle et la brancher.

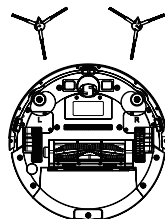

6. Installer les brosses latérales en respectant les instructions L & R

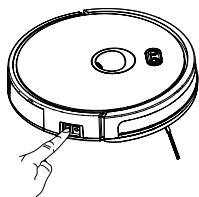

7. Mettre l'interrupteur sur «I». Pour éteindre le robot, mettre l'interrupteur sur «O».

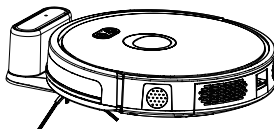

8. Mettre le robot à charger en le plaçant sur la base de chargement.

### Note :

- Il est également possible de recharger le robot en branchant directement le câble d'alimentation au robot.

- Bien prendre garde à ce que l'interrupteur soit sur «I» avant de recharger le robot. Si l'interrupteur est sur «O», le robot ne pourra pas être rechargé.

- Pendant le nettoyage, le robot peut sentir que sa batterie est insuffisante et retourner automatiquement sur sa base de chargement.

- Vous pouvez également lui demander de retourner sur sa base de chargement en appuyant sur le bouton du robot ou depuis votre application.

### Attention :

1. La base de chargement ne doit pas être placée dans des environnements à forte réflexion tels que la lumière directe du soleil ou des miroirs à proximité. Cela pourrait fausser la navigation du robot et il pourrait se perdre.

2. Afin d'assurer le bon fonctionnement du robot, il est conseillé de le recharger pendant 6 heures la première fois.

## Démarrer le nettoyage

Les différents modes de nettoyage :

### Mode auto

Le robot effectue le nettoyage prévu en s'adaptant automatiquement à son environnement.

- Allumer l'interrupteur principal, lorsque le voyant est allumé, cela signifie que le robot est sous tension.
- Appuyer ensuite brièvement sur le bouton du robot, sur le bouton de la télécommande ou depuis l'application.

### Mode focus

Adapté au sol où les saletés sont concentrées, le robot nettoie le sol « en spirale » et de manière intensive.

- Appuyer brièvement sur le bouton du robot, sur le bouton de la télécommande ou depuis l'application.

### Mode bordure

Pour le nettoyage des plinthes, le robot nettoie le long des murs.

- Appuyer brièvement sur le bouton du robot, sur le bouton de la télécommande ou depuis l'application.

### Contrôle manuel

Contrôle du robot manuellement en utilisant les flèches directionnelles.

- Appuyer sur les flèches directionnelles de la télécommande ou de l'application.

### Contrôle de la puissance d'aspiration

Régler la puissance d'aspiration en fonction des différents types de sol.

- Appuyer sur les boutons de la télécommande ou depuis l'application.

Attention : La puissance d'aspiration ne peut être ajustée qu'en mode auto.

## Arrêter le nettoyage

### Veille

Pendant le fonctionnement de l'appareil, appuyer sur le bouton «Start/pause» du robot ou le bouton pause de la télécommande ou l'application pour suspendre le nettoyage.

### Démarrage

Le robot passe en mode veille après 10 minutes d'inactivité et tous les voyants s'éteignent.

Utiliser n'importe quel bouton du robot ou de l'application pour remettre le robot en fonctionnement.

### Éteindre

Une fois que l'appareil a cessé de fonctionner, appuyer sur le bouton «démarrer» pendant quelques secondes et tout les témoins s'éteignent.

Si vous ne souhaitez plus utiliser votre robot pendant une durée prolongée, placer l'interrupteur sur «O».

Si vous souhaitez l'utiliser régulièrement, laisser l'interrupteur sur «I» pour qu'il puisse se recharger correctement.

## Entretien de votre appareil

Pour nettoyer le bac à poussière, suivre les instructions suivantes :

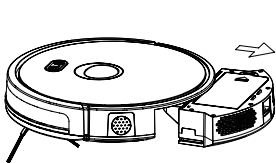

1. Appuyer sur le bouton du bac à poussière pour le retirer du robot.

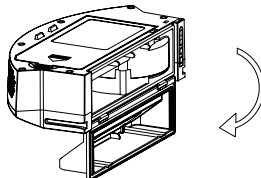

2. Ouvrir le bac à poussière.

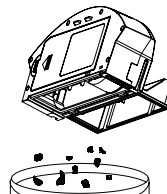

3. Retirer les saletés.

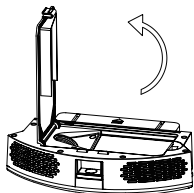

4. Ouvrir le couvercle du filtre HEPA

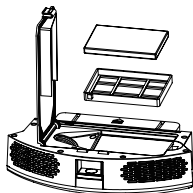

5. Retirer le pré-filtre et le filtre HEPA du robot.

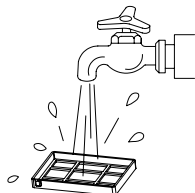

6. Nettoyer le filtre HEPA délicatement et le pré-filtre à l'eau.

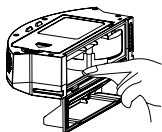

7. Nettoyer le bac à poussière avec un chiffon ou une brosse. Ne pas le passer à l'eau.

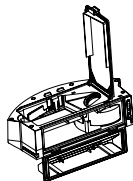
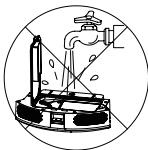

8. Laisser sécher les différents éléments avant de les insérer à nouveau.

9. Replacer le pré-filtre et le filtre HEPA dans le bac à poussière

#### Remarques :

- Avant d'installer les filtres, s'assurer que le filtre HEPA et le pré-filtre sont totalement secs.

- Ne pas exposer les filtres au soleil.

10. Refermer le couvercle du bac à poussière et installer le bac à poussière dans le robot.

Attention: le bac à poussière et le filtre HEPA ne doivent pas être lavé à l'eau.

Pour nettoyer la brosse principale, suivre les instructions suivantes :

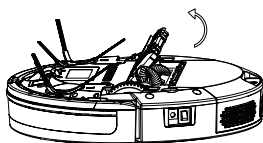

1. Ouvrir l'habitacle de la brosse principale

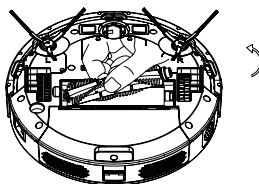

2. Retirer la brosse principale

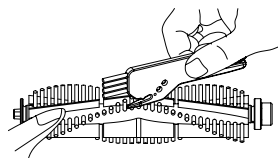

3. Utiliser la brosse de nettoyage pour retirer les saletés.

Pour nettoyer les brosses latérales, les passer sous l'eau ou les nettoyer avec un chiffon

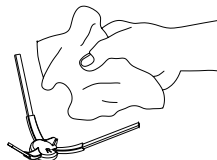

Pour nettoyer les capteurs, suivre les instructions suivantes :

Les capteurs de la base de chargement, ceux du robot et le pare-chocs contiennent des composants électroniques sensibles. Utiliser un chiffon sec pour les nettoyer et veiller à ne pas les humidifier car cela pourrait causer des dommages.

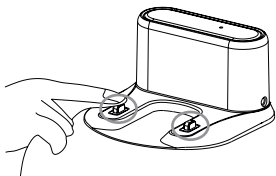

1. Nettoyer les capteurs de chargement.

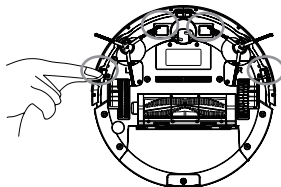

2. Nettoyer les capteurs du robot.

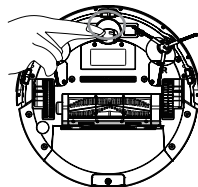

3. Nettoyer la roue centrale.

- Si vous n'utilisez pas le produit pendant une longue période, le charger complètement avant de le stocker.
- Éteindre l'appareil et continuer à le charger tous les 3 mois pour éviter que la batterie ne se décharge complètement.
- Si la batterie est trop déchargée ou n'est pas utilisée pendant une longue période, il se peut que le produit ne puisse pas être rechargé. Contacter notre entreprise pour le service après-vente. Ne pas démonter le produit vous-même.

## Caractéristiques techniques

### eziclean<sup>®</sup> connect x600 :

Dimensions (mm) : 330 x 76

Poids (kg) : 2,800

Surface Max. : 120m<sup>2</sup>

Technologie de navigation : CameraSlam™ - Cartographie vidéo

Décibels Max. : 55dB

Batterie : Lithium-ion - 2600 mAh

Autonomie : 120 min

Temps de charge : 4 heures

Retour à la base automatique : Oui

Détection Coins Technologie : CORNER™

Contenance : 600 mL

Anti-Allergène : Filtre HEPA

Télécommande : Oui

Connecté via application : Oui

Réservoir à eau : Non

### eziclean<sup>®</sup> aqua connect x650 :

Dimensions (mm) : 330 x 76

Poids (kg) : 2,800

Surface Max. : 120m<sup>2</sup>

Technologie de navigation : CameraSlam™ - Cartographie vidéo

Décibels Max. : 55dB

Batterie : Lithium-ion - 2600 mAh

Autonomie : 120 min

Temps de charge : 4 heures

Retour à la base automatique : Oui

Détection Coins Technologie : CORNER™

Contenance : 600 mL

Anti-Allergène : Filtre HEPA

Télécommande : Oui

Connecté via application : Oui

Réservoir à eau : Oui



## Welcome to EZI® - Make it easy

Thank you for the trust you place in our EZIclean® range. We hope you are satisfied with this product and now let you take note of the following instructions for use.

### Precautions for use

- Only authorized technicians can disassemble this product. Users are not recommended to disassemble this product themselves.
- Use only the original power adapter supplied. Other adapters may damage this product.
- Do not touch the wires, plugs or power adapters with wet hands.
- Keep the curtains away from the robot so that it does not suck them up.
- Clean the product without charge.
- Do not bend the wires and do not place heavy and / or sharp objects on the machine.
- This product is an indoor household product. Do not use it outdoors.
- Do not sit on the product.
- Do not use this product in a humid environment (eg bathroom).
- Before using the product, remove all fragile items (eg glasses, lamps, etc.) which may become tangled in the side brushes, the wheels and the main brush.
- Do not place this product in a place where it is easy to fall (eg desk or chairs).
- Turn off the switch on the side of the machine during transport or if you do not intend to use it for a long time.
- Check that the AC adapter is properly plugged into the outlet before use.
- To avoid tripping, inform other members of the household when this product is working.
- If it is full, empty the dust container before using the product.
- Keep the product between 0 and 40 ° C.
- Do not use the product in an environment above 40 ° C.
- Remove the battery from the robot before putting it to recycle.
- Make sure that the product is not energized when removing the battery.
- Recycle the battery.
- Use only the original rechargeable battery and the charging base supplied by the manufacturer.
- Non-rechargeable batteries are strictly prohibited.
- Do not use the product in environments close to flames or fragile objects.
- Keep hair, clothing, fingers and other parts of the body away from the robot's openings, otherwise they will be absorbed.
- Do not use the product on damp or stagnant ground.
- Make sure that the robot does not absorb stones and / or old paper that can obstruct it.
- Do not expose the robot to flammable substances such as petrol, toner and toner for printers or photocopiers.
- Do not expose the robot to burning articles, such as cigarettes, matches, ashes and other articles which may cause a fire.
- Do not place items near the suction nozzles.
- Do not use the product when the suction nozzle is blocked.
- Clean dust, cotton, hair, etc. which are in the suction nozzle to ensure good air circulation.
- Use the power cable carefully to avoid damage.
- Do not use the power cord to slide or pull the robot and the charging station.
- Do not trap the power cable in the doors.
- Do not pull on the power cable.
- Keep the power cable away from heat sources.
- Do not use the charging station if it is damaged.
- Even if the product has been severely damaged, combustion of this product is prohibited, this may cause the product battery to explode.

Please read the following information carefully before using your robot vacuum cleaner or its accessories. Do not disassemble the device and do not try to repair it yourself. In the event of a malfunction, please contact your dealer for professional advice. Stairs: The device uses sensors to avoid falling on steps, on stairs or over an edge. In some situations, the sensors may malfunction. This device cannot detect steps that are less than 8 cm high. Steps less than 8 cm high can cause the robot to fall. Highly reflective or very dark surfaces on certain steps or stairs, such as glass or polished ceramic can cause the device to fall. If available, use the virtual wall or place a carpet on the bottom step to prevent your robot from falling. Avoid using your robotic vacuum cleaner on mezzanines, landings or elevated, undefined surfaces.



The symbol on this appliance indicates that it cannot be disposed of with household waste. You must deposit it in an electrical and electronic waste recycling center. Disposal must be carried out in accordance with local waste regulations. For further information on the treatment, recovery and recycling of this appliance, please contact your municipality, the local household waste disposal service or the retailer of the appliance.



## Your device

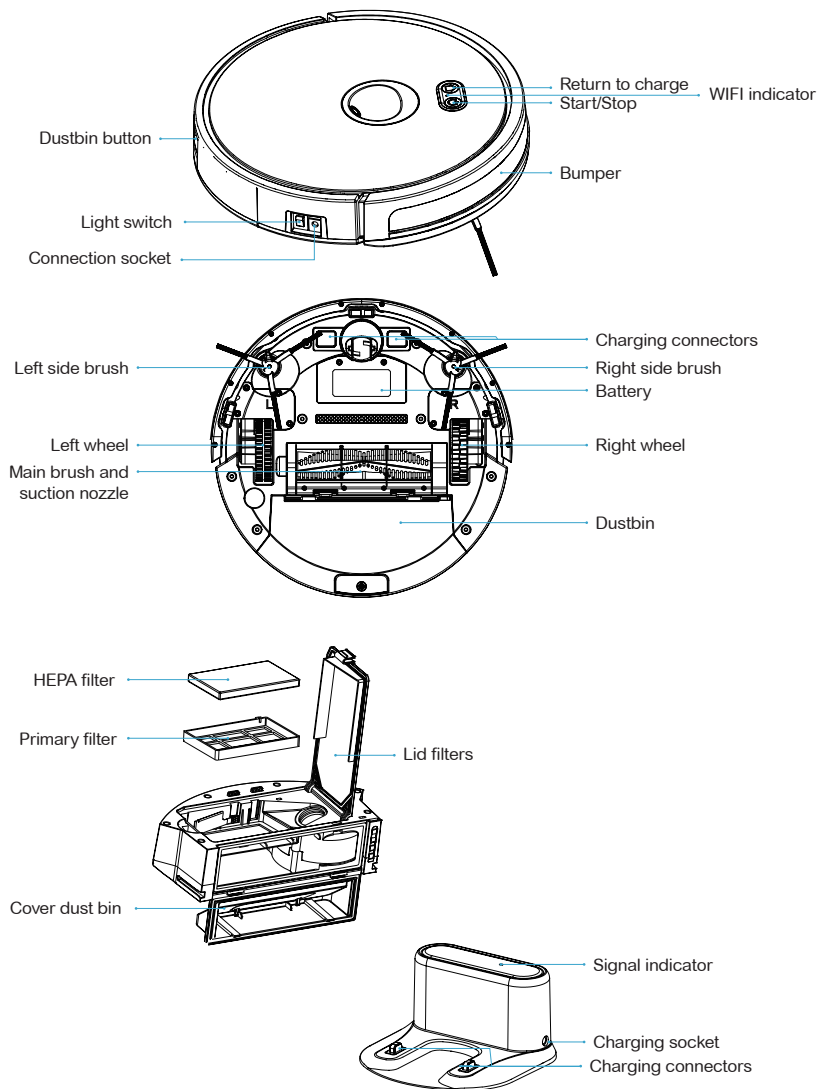

## Installing your device

To install your device, follow these instructions :

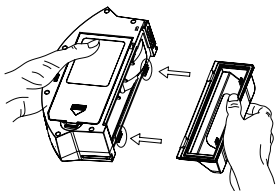

1. Assemble the dust bin cover by pressing firmly

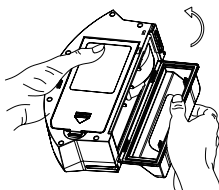

2. Close the lid dust bin

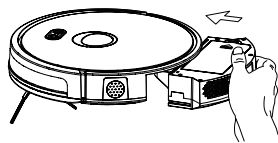

3. Insert the dust container in the robot

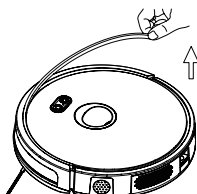

4. Remove all protections of the robot

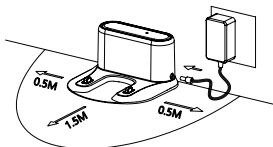

5. Place the charging base at 50 cm from any obstacle and connect it

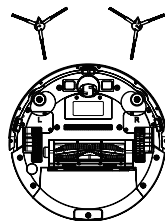

6. Install the side brushes according to the L & R instructions

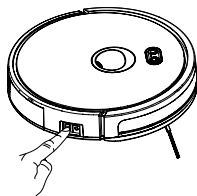

7. Set the switch to «I».  
To switch off the robot, set the switch to «O»

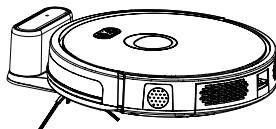

8. Place the robot to be charged by placing it on the charging base

### Note:

- It is also possible to recharge the robot by directly connecting the power cable to the robot.

- Make sure that the switch is on «I» before recharging the robot. If the switch is on «O», the robot cannot be recharged.

- During cleaning, the robot may feel that its battery is insufficient and automatically return to its charging base.
- You can also ask it to return to its charging base by pressing the robot button or from your application.

### Pay attention to the charge:

1. The charging base should not be placed in highly reflective environments such as direct sunlight or near mirrors. This could distort the robot's navigation and it could get lost.
2. In order to ensure the proper functioning of the robot, it is advisable to recharge it for 6 hours the first time.

## Start cleaning

The different cleaning modes:

### Auto mode

The robot performs the planned cleaning by automatically adapting to its environment.

- Turn on the main switch, when the light is on, it means that the robot is on.
- Then briefly press the robot button, the button on the remote control or from the application.

### Focus mode

Adapted to the soil where the garbage is concentrated, the robot cleans the soil "spirally" and intensively.

- Then briefly press the robot button, the button on the remote control or from the application.

### Border mode

Pour le nettoyage des plinthes, le robot nettoie le long des murs.

- Appuyer ensuite brièvement sur le bouton du robot, sur le bouton de la télécommande ou depuis l'application.

### Manual control

Control the robot by hand by selecting the directional arrows.

- Press the directional arrows on the remote control or the application.

### Suction power control

Adjust the suction power according to the different types of soil.

- Press the buttons on the remote control or from the application.
- Please note: The suction power can only be adjusted in auto mode.

## Stop cleaning

### Standby

While the appliance is running, press the «Start / pause» button on the robot or the pause button on the remote control or the application to stop cleaning.

### Start-up

The robot goes into standby mode after 10 minutes of inactivity and all the lights go out.

Use any button on the robot or application to restart the robot.

### Switch off

Once the device has stopped working, press the «start» button for a few seconds and all the indicators will go out.

If you no longer wish to use your robot for an extended period of time, set the switch to «O».

If you want to use it regularly, leave the switch on «I» so it can charge properly.

## Caring for your device

To clean the dust container, follow the instructions below :

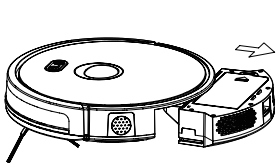

1. Press the dust bin button to remove it from the robot.

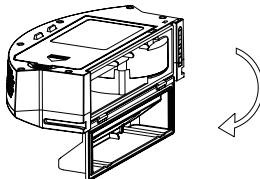

2. Open the dust container.

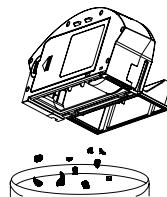

3. Remove the dirt.

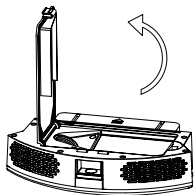

4. Open the cover of the HEPA filter

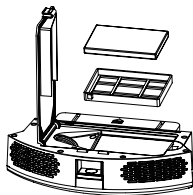

5. Remove the pre-filter and the robot's HEPA filter.



6. Gently clean the HEPA filter and the pre-filter with water.

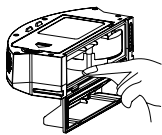

7. Clean the dust container with a cloth or brush. Do not put it in the water.

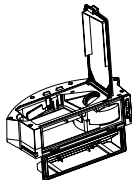
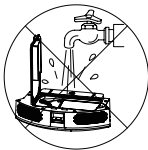

8. Let the various elements dry before reinserting them.



9. Replace the pre-filter and the HEPA filter in the dust container

- Do not expose the filters to the sun.

**Notes:**

- Before installing the filters, make sure that the HEPA filter and the pre-filter are completely dry.

10. Close the dust bin cover and install the dust bin in the robot.

Please note: the dust container and the HEPA filter must not be washed with water.

To clean the main brush, follow the instructions below :

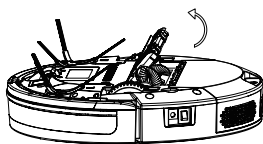

1. Open the passenger compartment the main brush

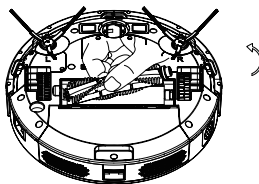

2. Remove the main brush

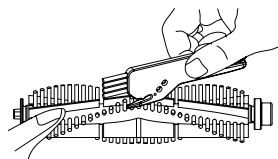

3. Use the cleaning brush to remove dirt.

To clean the side brushes, run them under water or clean them with a cloth

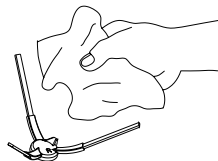

To clean the sensors, follow the instructions below:

The charging base, robot and bumper sensors contain sensitive electronic components. Use a dry cloth to clean them and be careful not to moisten them as this may cause damage.

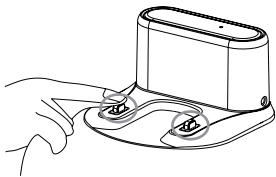

1. Clean the sensors loading

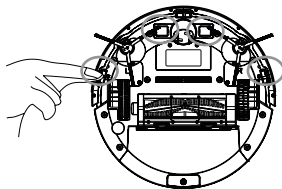

2. Clean the robot sensors

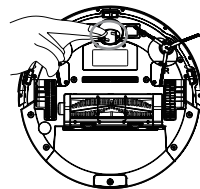

3. Clean the central wheel

- If you do not use the product for a long time, charge it fully before storing it.
- Turn off the device and continue to charge it every 3 months to prevent the battery from fully discharging.
- If the battery is too discharged or not used for a long time, the product may not be able to be recharged. Contact our company for after-sales service. Do not disassemble the product yourself.

## Technical characteristics

### eziclean<sub>®</sub> connect x600 :

Dimensions (mm): 330 x 76

Weight (kg): 2,800

Max area : 120m<sup>2</sup>

Navigation technology: CameraSlam™ - Mapped with video

Max decibels : 55dB

Battery: Lithium-ion - 2600 mAh

Autonomy: 120 min

Charging time: 4 hours

Automatic return to base: Yes

Technology Corner Detection: CORNER™

Capacity: 600 mL

Anti-Allergen: HEPA filter

Remote control: Yes

Connected via app: Yes

Water tank: No

### eziclean<sub>®</sub> aqua connect x650 :

Dimensions (mm): 330 x 76

Weight (kg): 2,800

Max area : 120m<sup>2</sup>

Navigation technology: CameraSlam™ - Mapped with video

Max decibels : 55dB

Battery: Lithium-ion - 2600 mAh

Autonomy: 120 min

Charging time: 4 hours

Automatic return to base: Yes

Technology Corner Detection: CORNER™

Capacity: 600 mL

Anti-Allergen: HEPA filter

Remote control: Yes

Connected via app: Yes

Water tank: Yes

Pour télécharger ce manuel en multilingue, rendez-vous sur notre site internet.

To download this manual in multilingual, go to our website.

Um das Handbuch mehrsprachig herunterzuladen, besuchen Sie unsere Website.

Para descargar este manual en varios idiomas, visite nuestro sitio web

**ezi**clean®  
*make it easy*

EZiClean® est une marque de la société E.ZICOM®  
EZiClean® is a brand of E.ZICOM® company

46/48, rue Gay Lussac  
94430 Chennevières-sur-Marne  
[www.e-zicom.com](http://www.e-zicom.com)