

EW7T3369HZD



---

FR Lave-linge

---

Notice d'utilisation

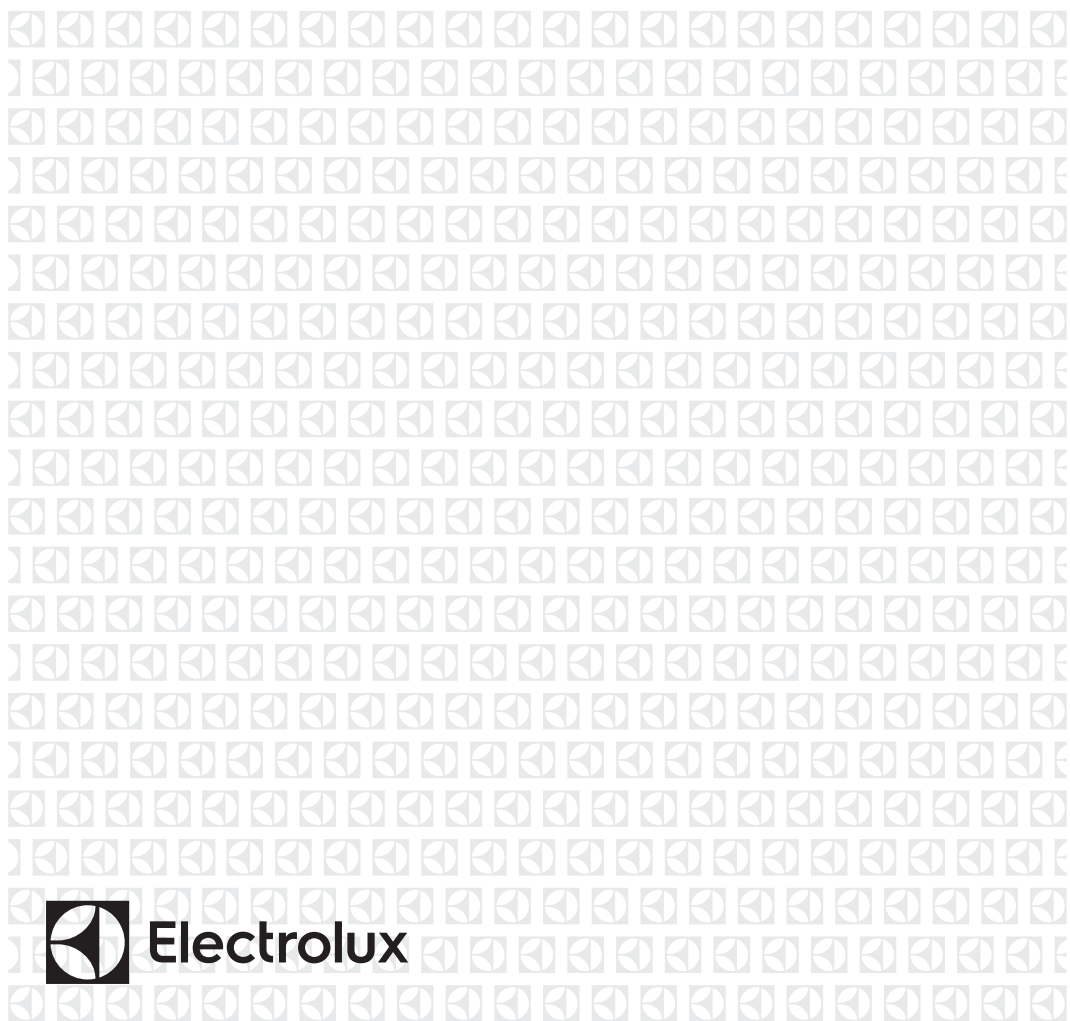

## TABLE DES MATIÈRES

1. INFORMATIONS DE SÉCURITÉ.....	3
2. CONSIGNES DE SÉCURITÉ.....	5
3. DESCRIPTION DE L'APPAREIL.....	6
4. BANDEAU DE COMMANDE.....	7
5. MANETTES ET TOUCHES.....	9
6. PROGRAMMES.....	12
7. RÉGLAGES.....	17
8. AVANT LA PREMIÈRE UTILISATION.....	18
9. UTILISATION QUOTIDIENNE.....	18
10. CONSEILS.....	23
11. ENTRETIEN ET NETTOYAGE.....	24
12. VALEURS DE CONSOMMATION .....	29
13. DÉPANNAGE.....	30
14. DONNÉES TECHNIQUES.....	33
15. <b>GUIDE DE DÉMARRAGE RAPIDE</b> .....	34
16. FICHE D'INFORMATIONS DU PRODUIT EN RÉFÉRENCE À LA RÉGLEMENTATION 1369/2017 DE L'U.E.....	36

## NOUS PENSONS À VOUS

Merci d'avoir choisi ce produit Electrolux. Avec ce produit, vous bénéficiez de dizaines d'années d'expérience professionnelle et d'innovation. Ingénieux et élégant, il a été conçu sur mesure pour vous. Grâce à cet appareil, vous savez que chaque utilisation vous apportera satisfaction.

Bienvenue chez Electrolux.

**Visitez notre site Internet pour :**



Obtenir des conseils d'utilisation, des brochures, de l'aide, des informations :  
**[www.electrolux.com/webselfservice](http://www.electrolux.com/webselfservice)**



Enregistrez votre produit pour obtenir un meilleur service :  
**[www.registerelectrolux.com](http://www.registerelectrolux.com)**



Acheter des accessoires, consommables et pièces de rechange d'origine pour votre appareil :  
**[www.electrolux.com/shop](http://www.electrolux.com/shop)**

## SERVICE APRÈS-VENTE

Utilisez toujours des pièces d'origine.

Avant de contacter le service après-vente, assurez-vous de disposer des informations suivantes : Modèle, PNC, numéro de série.

Vous trouverez ces informations sur la plaque signalétique.

 Avertissement/Consignes de sécurité

 Informations générales et conseils

 Informations en matière de protection de l'environnement

Sous réserve de modifications.

# 1. ⚠ INFORMATIONS DE SÉCURITÉ

Avant d'installer et d'utiliser cet appareil, lisez soigneusement les instructions fournies. Le fabricant ne pourra être tenu pour responsable des blessures et dégâts résultant d'une mauvaise installation ou utilisation. Conservez toujours les instructions dans un lieu sûr et accessible pour vous y référer ultérieurement.

## 1.1 Sécurité des enfants et des personnes vulnérables

- Cet appareil peut être utilisé par des enfants de plus de 8 ans, ainsi que des personnes dont les capacités physiques, sensorielles et mentales sont réduites ou dont les connaissances et l'expérience sont insuffisantes, à condition d'être surveillés ou d'avoir reçu des instructions concernant l'utilisation sécurisée de l'appareil et de comprendre les risques encourus.
- Les enfants entre 3 et 8 ans et les personnes ayant un handicap très important et complexe doivent être tenus à l'écart de l'appareil, à moins d'être surveillés en permanence.
- Les enfants de moins de 3 ans doivent être tenus à l'écart de l'appareil, à moins d'être surveillés en permanence.
- Ne laissez pas les enfants jouer avec l'appareil.
- Ne laissez pas les emballages à la portée des enfants et jetez-les convenablement.
- Ne laissez pas les détergents à la portée des enfants.
- Tenez les enfants et les animaux éloignés de l'appareil lorsque la porte est ouverte.
- Si l'appareil est équipé d'un dispositif de sécurité enfants, nous vous recommandons de l'activer.
- Les enfants ne doivent pas nettoyer ni entreprendre une opération de maintenance sur l'appareil sans surveillance.

## 1.2 Sécurité générale

- Ne modifiez pas les caractéristiques de cet appareil.
- Cet appareil est conçu uniquement pour un usage domestique et des situations telles que :
  - dans des cuisines réservées aux employés dans des magasins, bureaux et autres lieux de travail ;
  - pour une utilisation privée, par les clients, dans des hôtels et autres lieux de séjour ;
  - dans les parties communes d'immeubles d'appartements, ou dans les laveries automatiques.
- Respectez la charge maximale de 6 kg (reportez-vous au chapitre « Tableau des programmes »).
- La pression de l'eau en service au niveau du point d'entrée en provenance de l'arrivée d'eau doit être comprise entre 0,5 bar (0,05 MPa) et 8 bar (0,8 MPa).
- Les orifices d'aération situés à la base ne doivent pas être obstrués par de la moquette, un tapis, ou tout type de revêtement de sol.
- L'appareil doit être raccordé à l'arrivée d'eau à l'aide des tuyaux neufs fournis, ou d'autres tuyaux neufs fournis par le service après-vente agréé.
- N'utilisez pas de tuyaux provenant d'anciens appareils.
- Si le câble d'alimentation est endommagé, il doit être remplacé par le fabricant, un service de maintenance agréé ou un technicien qualifié afin d'éviter tout danger lié à l'électricité.
- Avant toute opération d'entretien, éteignez l'appareil et débranchez la fiche de la prise secteur.
- Ne pulvérisez pas d'eau ni de vapeur à haute pression pour nettoyer l'appareil.
- Nettoyez l'appareil avec un chiffon humide. Utilisez uniquement des produits de lavage neutres. N'utilisez pas de produits abrasifs, de tampons à récurer, de solvants ni d'objets métalliques.

## 2. CONSIGNES DE SÉCURITÉ

### 2.1 Instructions d'installation



L'installation doit être confirmée aux réglementations nationales en vigueur.

- Retirez l'intégralité de l'emballage et les boulons de transport, y compris le joint en caoutchouc et l'entretoise en plastique.
- Conservez les boulons de transport en lieu sûr. Si l'appareil doit être de nouveau déplacé, les boulons doivent être réutilisés pour maintenir le tambour en place et éviter tout dégât interne.
- Soyez toujours vigilants lorsque vous déplacez l'appareil car il est lourd. Utilisez toujours des gants de sécurité et des chaussures fermées.
- Suivez scrupuleusement les instructions d'installation fournies avec l'appareil.
- N'installez pas et ne branchez pas un appareil endommagé.
- N'installez pas l'appareil ou ne l'utilisez pas dans un endroit où la température ambiante est inférieure à 0 °C ou dans un endroit exposé aux intempéries.
- L'appareil doit être installé sur un sol plat, stable, résistant à la chaleur et propre.
- Assurez-vous que de l'air circule entre l'appareil et le sol.
- Une fois l'appareil installé à son emplacement permanent, vérifiez qu'il est bien de niveau à l'aide d'un niveau à bulle. S'il n'est pas de niveau, réglez les pieds jusqu'à ce qu'il le soit.
- N'installez pas l'appareil directement au-dessus d'une évacuation dans le sol.
- Ne vaporisez pas d'eau sur l'appareil et ne l'exposez pas à une humidité excessive.
- N'installez pas l'appareil dans un endroit où il ne pourrait pas être complètement ouvert.
- Ne placez aucun récipient fermé sous l'appareil pour récupérer tout éventuel écoulement. Contactez le service

après-vente agréé pour connaître les accessoires disponibles.

### 2.2 Branchement électrique



**AVERTISSEMENT!**  
Risque d'incendie ou d'électrocution.

- L'appareil doit être relié à la terre.
- Utilisez une prise correctement installée et protégée contre les chocs.
- Vérifiez que les paramètres figurant sur la plaque signalétique correspondent aux données électriques de votre réseau.
- L'appareil ne doit pas être raccordé à l'aide d'une prise multiple ou d'un prolongateur.
- Veillez à ne pas endommager la fiche secteur ni le câble d'alimentation. Le remplacement du câble d'alimentation de l'appareil doit être effectué par notre service après-vente agréé.
- Ne branchez la fiche d'alimentation à la prise de courant qu'à la fin de l'installation. Assurez-vous que la prise principale est accessible une fois l'appareil installé.
- Ne touchez jamais le câble d'alimentation ni la fiche avec des mains mouillées.
- Ne tirez jamais sur le câble d'alimentation électrique pour débrancher l'appareil. Tirez toujours sur la fiche de la prise secteur.
- Cet appareil est conforme aux directives CEE

### 2.3 Raccordement à l'arrivée d'eau

- Veillez à ne pas endommager les tuyaux de circulation d'eau.
- Avant d'installer des tuyaux neufs, des tuyaux n'ayant pas servi depuis longtemps, lorsqu'une réparation a été effectuée ou qu'un nouveau dispositif a été installé (compteurs d'eau, etc.), laissez l'eau s'écouler jusqu'à ce qu'elle soit parfaitement propre et claire.

- Pendant et après la première utilisation de l'appareil, vérifiez qu'aucune fuite n'est visible.
- N'utilisez pas de rallonge si le tuyau d'alimentation est trop court. Contactez le service après-vente agréé pour remplacer le tuyau d'alimentation.
- Lors du déballage de l'appareil, il est possible de voir de l'eau s'écouler du tuyau d'évacuation. Cette eau provient des tests effectués sur l'appareil en usine.
- La longueur maximale du tuyau de vidange est de 400 cm. Contactez le service après-vente agréé pour obtenir d'autres longueurs de tuyaux de vidange et des rallonges.
- Assurez-vous que le robinet est accessible une fois l'appareil installé.

## 2.4 Utilisation



### AVERTISSEMENT!

Risque de blessure, de choc électrique, d'incendie, de brûlures ou de dommage matériel à l'appareil.

- Suivez les consignes de sécurité figurant sur l'emballage du produit de lavage.
- Ne placez pas de produits inflammables ou d'éléments imbibés de produits inflammables à l'intérieur ou à proximité de l'appareil, ni sur celui-ci.

- Ne lavez pas les textiles très tachés par de l'huile, de la graisse ou une autre substance grasse. Cela pourrait endommager les pièces en caoutchouc du lave-linge. Prélavez de tels articles à la main avant de les introduire dans le lave-linge.
- Veillez à retirer tout objet métallique du linge.

## 2.5 Maintenance

- Pour réparer l'appareil, contactez un service après-vente agréé.
- Utilisez exclusivement des pièces d'origine.

## 2.6 Mise au rebut



### AVERTISSEMENT!

Risque de blessure ou d'asphyxie.

- Débranchez l'appareil de l'alimentation électrique et de l'arrivée d'eau.
- Coupez le câble d'alimentation au ras de l'appareil et mettez-le au rebut.
- Retirez le dispositif de verrouillage du hublot pour empêcher les enfants et les animaux de s'enfermer dans le tambour.
- Jetez l'appareil en vous conformant aux exigences locales relatives à la mise au rebut des Déchets d'équipements électriques et électroniques (DEEE).

# 3. DESCRIPTION DE L'APPAREIL

## 3.1 Caractéristiques spéciales

Votre nouveau lave-linge répond à toutes les exigences modernes pour un traitement du linge efficace et respectueux, en réduisant la consommation d'eau, d'énergie et de produit de lavage, tout en prenant soin des tissus.

- Grâce à l'option **Douceur Plus**, **l'assouplissant** est réparti de façon uniforme sur le linge et pénètre en profondeur dans les fibres pour une douceur parfaite.

- La vapeur est un moyen rapide et simple de rafraîchir les vêtements. Les programmes doux à la vapeur éliminent les odeurs et réduisent les plis dans le linge. Le repassage est alors plus simple !
- Le **SteamCare System** ajuste automatiquement la durée du programme en fonction du linge dans le tambour pour obtenir des résultats de lavage parfaits en un minimum de temps.

### 3.2 Vue d'ensemble de l'appareil

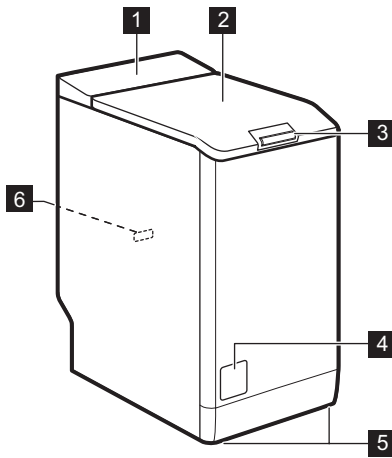

- 1** Bandeau de commande
- 2** Couvercle
- 3** Poignée d'ouverture du couvercle
- 4** Filtre de la pompe de vidange
- 5** Pieds pour la mise de niveau de l'appareil
- 6** Plaque signalétique

## 4. BANDEAU DE COMMANDE

### 4.1 Description du bandeau de commande

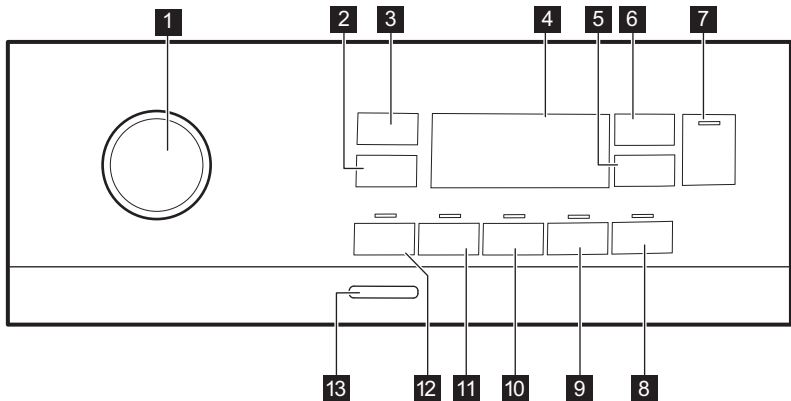

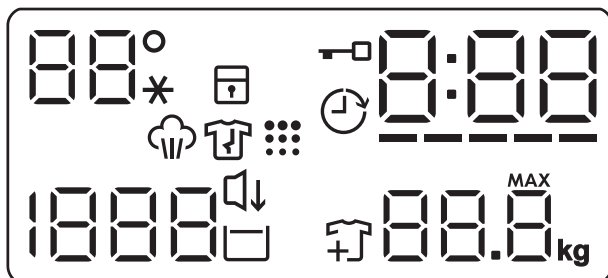

- 1** Sélecteur de programme
- 2** Essorage Touche de réduction de la vitesse d'essorage
- 3** Temp. Touche
- 4** Présenter
- 5** Départ Différé Touche
- 6** Time Manager Touche
- 7** Départ/Pause  Touche
- 8** Vapeur Plus Touche
- 9** Douceur Plus Touche
- 10** Rinçage Plus Touche
- 11** Taches Touche
- 12** Prélavage Touche
- 13** Marche/Arrêt Touche

## 4.2 Présenter



88° --*	La zone de température : Indicateur de température Indicateur d'eau froide
	Voyant Sécurité enfants.
	Indicateur Départ différé.
	Voyant Verrouillage.
000	L'indicateur numérique peut afficher : <ul style="list-style-type: none"> <li>• La durée du programme (par ex. 2:40).</li> <li>• Le départ différé (par ex. 2h).</li> <li>• La fin du cycle (0:00).</li> <li>• Un code d'alarme (par ex. E20).</li> </ul>
-----	Indicateur à barres du niveau Time Manager.
88.8 <sup>MAX</sup> kg	Voyant de charge maximale.
	Indicateur d'ajout de linge. Apparaît au début de la phase de lavage, quand l'utilisateur peut encore interrompre le cycle de lavage et ajouter du linge.
	Indicateur de nettoyage du tambour.
	Nuit Voyant.
	Indicateur Arrêt cuve pleine.
1888 - - -	La zone de vitesse d'essorage : Indicateur de vitesse d'essorage Indicateur Sans essorage. La phase d'essorage est désactivée.



	Voyant de phase Vapeur.
	Voyant de phase anti-froissage.

## 5. MANETTES ET TOUCHES

### 5.1 Introduction

-  Les options / fonctions ne sont pas disponibles avec tous les programmes de lavage. Vérifiez la compatibilité entre les options / fonctions et les programmes de lavage dans le « Tableau des programmes ». Une option / fonction peut exclure l'autre ; dans ce cas, l'appareil ne permet pas de programmer des options / fonctions incompatibles.

### 5.2 Marche/Arrêt

Appuyez sur cette touche pendant quelques secondes pour allumer ou éteindre l'appareil. Deux signaux sonores différents retentissent lorsque vous allumez ou éteignez l'appareil.

La fonction Veille éteint automatiquement l'appareil au bout de plusieurs minutes pour réduire la consommation d'énergie. Par conséquent, dans certains cas, il se peut que vous deviez le rallumer.

Pour plus de détails, reportez-vous au paragraphe « Veille » du chapitre « Utilisation quotidienne ».

### 5.3 Temp.

Lorsque vous sélectionnez un programme de lavage, l'appareil propose automatiquement une température par défaut.

Appuyez à plusieurs reprises sur cette touche jusqu'à ce que la température souhaitée s'affiche.

Lorsque  s'affiche, l'appareil ne chauffe pas l'eau.

### 5.4 Essorage

Lorsque vous sélectionnez un programme, l'appareil règle automatiquement la vitesse d'essorage maximale, sauf avec le programme Denim. Cette option vous permet de modifier la vitesse d'essorage par défaut.

Appuyez à plusieurs reprises sur cette touche pour :

- **Diminuer la vitesse d'essorage.**  
Seules les vitesses disponibles pour le programme sélectionné s'affichent.
- Options d'essorage supplémentaires **Sans essorage**



— — —

Sélectionnez cette option pour éliminer toutes les phases d'essorage. L'appareil effectue uniquement la phase de vidange du programme de lavage sélectionné. Sélectionnez cette option pour les textiles très délicats. Certains programmes de lavage utilisent une quantité d'eau plus importante lors de la phase de rinçage.

- Activez l'option **Arrêt cuve pleine**



L'essorage final est annulé. L'eau du dernier rinçage n'est pas évacuée afin d'éviter le froissage du linge. Le programme de lavage se termine avec de l'eau dans le tambour.

Le voyant  s'allume. Le couvercle reste fermé et le tambour tourne régulièrement pour éviter que le linge ne se froisse. Vous devez vidanger l'eau pour pouvoir ouvrir le couvercle. Si vous appuyez sur la touche Départ/Pause  l'appareil effectue une phase d'essorage et vidange l'eau.



L'appareil vidange l'eau automatiquement au bout d'environ 18 heures.

- Activez l'option **Nuit** 

Les phases d'essorage intermédiaire et final sont supprimées et le programme se termine avec de l'eau dans le tambour. Cela réduit le froissage du linge.

L'indicateur s'  s'allume. Le couvercle reste verrouillé. Le tambour tourne régulièrement pour éviter que le linge ne se froisse. Vous devez vidanger l'eau pour pouvoir ouvrir le couvercle.

Ce programme étant très silencieux, il peut être utilisé de façon optimale la nuit, aux heures creuses, lorsque les tarifs de l'électricité sont plus bas. Certains programmes utilisent plus d'eau lors du rinçage.

Si vous appuyez sur la touche Départ/Pause , l'appareil n'effectue que la phase de vidange.

 L'appareil vidange l'eau automatiquement au bout d'environ 18 heures.

## 5.5 Prélavage

Cette option vous permet d'ajouter une phase de prélavage à un programme de lavage.

Le voyant correspondant s'allume au-dessus de la touche.

- Utilisez cette option pour ajouter une phase de prélavage à 30 °C avant la phase de lavage.
- Cette option est recommandée pour le linge très sale, tout particulièrement s'il contient du sable, de la poussière, de la boue ou d'autres particules solides.

 Cette option peut rallonger la durée du programme.

## 5.6 Taches

Appuyez sur cette touche pour ajouter la phase Taches à un programme.

Le voyant correspondant s'allume au-dessus de la touche.

Utilisez cette option pour le linge très taché.

Si vous sélectionnez cette option, placez le détachant dans le compartiment .

 Cette option allonge la durée du programme.

Cette option n'est pas disponible avec des températures de lavage inférieures à 40 °C.

## 5.7 Rinçage Plus permanent

Cette option permet d'ajouter quelques rinçages en fonction du programme de lavage sélectionné.

Utilisez cette option pour les personnes souffrant d'allergies aux résidus de lessive ou ayant une peau sensible.

 Cette option allonge la durée du programme.

L'indicateur correspondant au-dessus de la touche s'allume et reste activé pendant les cycles suivants jusqu'à ce que cette option soit désactivée.

## 5.8 Permanent Douceur Plus

Sélectionnez cette option pour optimiser la distribution d'assouplissant et rendre le linge plus doux.

Recommandé lorsque vous utilisez de l'assouplissant.

 Cette option allonge la durée du programme.

L'indicateur correspondant au-dessus de la touche s'allume et reste activé pendant les cycles suivants jusqu'à ce que cette option soit désactivée.



## 5.9 Vapeur Plus

Appuyez sur cette touche pour régler le niveau de vapeur. Ce n'est possible que pour les programmes compatibles avec la fonction vapeur. La durée de la phase vapeur change selon votre choix.

## 5.10 Départ Différé

Cette option vous permet de différer le départ du programme à un moment qui vous convient mieux.

Appuyez à plusieurs reprises sur la touche pour sélectionner le délai souhaité. La durée augmente par paliers d'une heure jusqu'à 20 heures.

L'indicateur  et le départ différé choisi s'affichent. Après avoir appuyé sur la touche Départ/Pause , l'appareil commence le décompte et le couvercle est verrouillé.

## 5.11 Time Manager

Cette option vous permet d'écourter le programme en fonction de la quantité de linge et du degré de salissure.

Lorsque vous sélectionnez un programme de lavage, sa durée par défaut s'affiche ainsi que ----- des tirets.

Appuyez sur la touche Time Manager pour réduire la durée du programme selon vos besoins. La nouvelle durée du programme s'affiche, et le nombre de tirets diminuera en conséquence :

---- convient à une pleine charge de linge normalement sale.

--- un cycle rapide pour une pleine charge de linge légèrement sale.

-- cycle très rapide pour une petite quantité de linge légèrement sale (demi-charge max. recommandée).

- le cycle le plus court pour rafraîchir une petite quantité de linge.

L'option Time Manager est uniquement disponible avec les programmes indiqués dans le tableau.

Voyant	Coton	Coton Eco 	Synthétiques
----- 1)	■	■	■

Voyant	Coton	Coton Eco 	Synthétiques
-----	■	■	■
---	■	■	■
--	■	■	■
-	■	■	■

1) Durée par défaut pour tous les programmes.

## Time Manager avec programmes vapeur

Lorsque vous sélectionnez un programme vapeur, cette touche vous permet de choisir entre trois niveaux de vapeur. La durée du programme est réduite en conséquence :

- --- : maximale.
- -- : moyenne.
- - : minimale.





Sur certains appareils, la durée du programme est réduite mais aucun tiret ne s'affiche.



## 5.12 Départ/Pause

Appuyez sur la touche Départ/Pause  pour démarrer l'appareil, le mettre en pause ou interrompre un programme en cours.





## 6. PROGRAMMES

### 6.1 Tableau des programmes

Programme Température par défaut Plage de tem- pératures	Vitesse d'essora- ge de ré- férérence Plage de vitesses d'essora- ge	Char- ge maxi- male	Description du programme (Type de charge et degré de salissure)
<b>Programmes de lavage</b>			
Coton 40 °C 90 °C - Froid	1300 tr/min (1300 - 400 tr/min)	6 kg	<b>Coton blanc et couleurs.</b> Normalement, très et légèrement sales.
 Coton Eco <sup>1</sup> ) 40 °C 60 °C - 40 °C	1300 tr/min (1300 - 400 tr/min)	6 kg	<b>Coton blanc et couleurs grand teint.</b> Nor- malement sale. La consommation d'énergie diminue et la durée du programme de lavage est prolongée., garantissant de bons résultats de lavage.
Synthétiques 40 °C 60 °C - Froid	1200 tr/min (1200 - 400 tr/min)	3 kg	<b>Articles en textiles synthétiques ou mixtes.</b> Normalement sale.
Déliçats 30 °C 40 °C - Froid	1200 tr/min (1200 - 400 tr/min)	2 kg	<b>Textiles délicats comme l'acrylique, la vis- cose et les tissus mélangés nécessitant un lavage en douceur.</b> Normalement sale.
<b>Programmes vapeur</b> 			



Programme Température par défaut Plage de tem- pératures	Vitesse d'essora- ge de ré- férence Plage de vitesses d'essora- ge	Char- ge maxi- male	Description du programme (Type de charge et degré de salissure)
 Défroisser	-	1 kg	<p><b>Programme vapeur pour les articles en coton et textiles synthétiques.</b> La vapeur peut être utilisée pour le linge sec<sup>2)</sup> Linge propre ou porté une seule fois. Ce programme réduit les plis et les odeurs<sup>3)</sup> et détend les fibres. Lorsque le programme est terminé, retirez rapidement le linge du tambour. Après un programme Vapeur, le repassage est facilité. N'utilisez aucun produit de lavage. En cas de besoin, nettoyez les taches en effectuant un cycle de lavage ou à l'aide d'un produit détachant à application locale. Les programmes Vapeur n'effectuent pas de cycle de lavage hygiénique. Ne sélectionnez pas le programme Vapeur pour ces types d'articles :</p> <ul style="list-style-type: none"> <li>• Linge non adapté au sèche-linge.</li> <li>• Tous les articles contenant des pièces en plastique, métal, bois ou équivalent.</li> </ul>
 Cashmere	-	1 kg	<p><b>Laine et cachemire.</b> Programme court pour rafraîchir jusqu'à 1 kg d'articles en laine et en cachemire lavables à la main, sans lavage. Pour de plus petites charges, la durée du programme peut être encore réduite en utilisant l'option Time Manager.</p> <p> <b>AVERTISSEMENT!</b> N'utilisez pas ce programme pour les articles en laine portant la mention « Lavage à sec uniquement » sur l'étiquette.</p>
<b>Programmes spéciaux</b>			
Essorage/ Vidange	1300 tr/min (1300 - 400 tr/min)	6 kg	Pour essorer le linge et vidanger l'eau du tambour. <b>Tous textiles, excepté la laine et les tissus délicats.</b>

Programme Température par défaut Plage de températures	Vitesse d'essorage de référence Plage de vitesses d'essorage	Charge maximale	Description du programme (Type de charge et degré de salissure)
Rinçage	1300 tr/min (1300 - 400 tr/min)	6 kg	<b>Tous textiles, excepté la laine et les tissus très délicats.</b> Programme pour rincer et essorer le linge. La vitesse d'essorage par défaut correspond à la vitesse utilisée pour essorer les articles en coton. Réduisez la vitesse d'essorage en fonction du type de linge. Si nécessaire, sélectionnez l'option Rinçage Plus pour ajouter des rinçages. Avec une vitesse d'essorage peu élevée, l'appareil effectue des rinçages délicats et un essorage court.
<b>Programmes supplémentaires</b>			
Doudounes 40 °C 60 °C - Froid	800 tr/min (800 - 400 tr/min)	2 kg	Programme spécial pour une <b>veste, couverture, une couette, un couvre-lit, etc. en textile synthétique.</b>
Rapide 14min 30 °C	800 tr/min (800 - 400 tr/min)	1,5 kg	<b>Articles en textiles synthétiques ou mixtes.</b> Légèrement sale ou articles à rafraîchir.
Sport 30 °C 40 °C - Froid	1200 tr/min (1200 - 400)	3 kg	<b>Vêtements de sport en textiles mixtes.</b> Légèrement sale ou articles à rafraîchir.

Programme Température par défaut Plage de tem- pératures	Vitesse d'essora- ge de ré- férence Plage de vitesses d'essora- ge	Char- ge maxi- male	Description du programme (Type de charge et degré de salissure)
 Outdoor 30 °C 40 °C - Froid	1200 tr/min (1200 - 400 tr/min)	2 kg <sup>4)</sup> 1 kg <sup>5)</sup>	 N'utilisez pas d'adoucissant et assurez-vous que le distributeur de produit de lavage ne contient pas de résidus d'adoucissant.
<p><b>Articles de sport synthétiques.</b> Ce programme est conçu pour laver en douceur les vêtements de sport modernes, également pour les vêtements destinés à la gym, au cyclisme, au jogging, et aux vêtements d'extérieur similaires. La charge de linge recommandée est de 2 kg.</p>			
<p><b>Textiles imperméables, respirants et hydrofuges.</b> Ce programme peut également être utilisé comme cycle de restauration de l'imperméabilité. Il est spécialement conçu pour traiter les vêtements dotés d'un revêtement hydrophobique. Pour effectuer un cycle de restauration de l'imperméabilité, procédez comme suit :</p>			
<ul style="list-style-type: none"> <li>• Versez le produit de lavage dans le compartiment .</li> <li>• Versez un produit de restauration spécial pour vêtements imperméables dans le compartiment pour l'adoucissant du bac .</li> <li>• Réduisez la charge de linge à 1 kg.</li> </ul>			
 Pour améliorer l'action du produit de restauration de l'imperméabilité, faites sécher le linge dans un lave-linge, en sélectionnant le programme de séchage Outdoor (si disponible, et si l'étiquette d'entretien du vêtement indique que le séchage en machine est autorisé).			
Denim 30 °C 40 °C - Froid	800 tr/min (1200 - 400 tr/min)	2 kg	<p><b>Programme spécial pour les vêtements en Jean avec une phase de lavage délicate pour minimiser la décoloration et les traces.</b> Pour un meilleur soin, il est recommandé de réduire la charge.</p>





Programme	Essorage				Prélavage 1)	Taches 2)	Rinçage Plus	Douceur Plus	Vapeur Plus 2)	Départ Différé	Time Manager
Essorage/Vidange	■	■ <sup>3)</sup>									■
Rinçage	■	■	■				■				■
Doudounes	■	■						■			■
Rapide 14min	■	■	■								■
Sport	■	■	■		■		■				■
Outdoor 	■	■	■				■				■
Denim	■	■	■	■		■	■	■	■	■	■
Laine/Soie  	■	■	■								■

1) Prélavage et Taches ne peuvent pas être sélectionnés en même temps.

2) Cette option n'est pas disponible avec des températures de lavage inférieures à 40 °C.

3) Si vous sélectionnez l'option Sans essorage, l'appareil vidange uniquement l'eau.

## 6.2 Woolmark Apparel Care - Vert



Le cycle Laine de cet appareil a été approuvé par la société Woolmark pour le lavage des vêtements en laine portant une étiquette « lavage à la main », sous réserve que les vêtements soient lavés conformément aux instructions du fabricant de ce lave-linge. Consultez l'étiquette d'entretien du vêtement pour plus d'instructions sur le séchage et le lavage. M1734

Le symbole Woolmark est une marque de certification dans de nombreux pays.

## 7. RÉGLAGES

### 7.1 Signaux sonores

Cet appareil est doté de signaux sonores différents qui se déclenchent lorsque :

- Vous allumez l'appareil (signal court spécial).
- Vous éteignez l'appareil (signal court spécial).
- Vous appuyez sur une touche (clic).
- Vous avez effectué une mauvaise sélection (3 signaux courts).
- Le programme est terminé (suite de signaux pendant environ 2 minutes).
- L'appareil présente une anomalie de fonctionnement (suite de signaux courts pendant environ 5 minutes).

Pour **désactiver/activer** les signaux sonores lorsque le programme est terminé, appuyez simultanément sur les touches Prélavage et Taches pendant environ 2 secondes. L'affichage indique On/Off.



Si vous désactivez les signaux sonores, ils continueront à retentir si l'appareil présente une anomalie.

## 7.2 Sécurité enfants

Avec cette option, vous pouvez empêcher les enfants de jouer avec le bandeau de commande.

Pour **activer/désactiver** cette option, maintenez la touche Vapeur Plus enfoncée jusqu'à ce que **[ ] apparaisse/disparaisse** sur l'affichage.

Après avoir éteint l'appareil, cette option restera sélectionnée par défaut.

La Sécurité enfants n'est pas disponible pendant les quelques secondes suivant la mise en marche de l'appareil.

## 8. AVANT LA PREMIÈRE UTILISATION

1. Assurez-vous que l'alimentation électrique fonctionne et que le robinet d'eau est ouvert.
2. Versez une petite quantité de produit de lavage dans le compartiment indiqué par **[III]**.
3. Sélectionnez et faites démarrer, à vide, un programme pour le coton à la température la plus élevée possible.

Cela élimine toute salissure éventuelle du tambour et de la cuve.

## 9. UTILISATION QUOTIDIENNE



**AVERTISSEMENT!**  
Reportez-vous aux chapitres concernant la sécurité.

### 9.1 Activation de l'appareil

1. Branchez l'appareil sur le secteur.
  2. Ouvrez le robinet d'eau.
  3. Appuyez sur la touche Marche/Arrêt pour allumer l'appareil.
- Un signal court retentit.

### 9.2 Chargement du linge

1. Ouvrez le couvercle de l'appareil.

2. Appuyez sur la touche **A**.

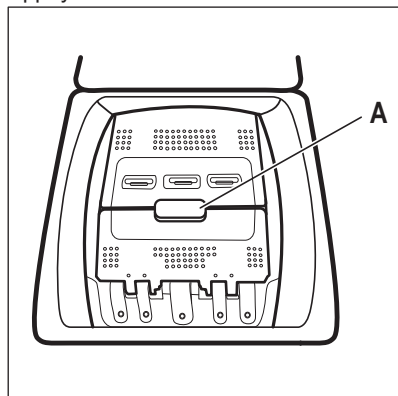

Le tambour s'ouvre automatiquement.

3. Mettez le linge dans le tambour, un article à la fois.
  4. Dépliez-le le plus possible avant de le placer dans l'appareil.
- Assurez-vous de ne pas surcharger le tambour.

5. Refermez le tambour et le couvercle.



**ATTENTION!**

Avant de fermer le couvercle de votre appareil, vérifiez que le tambour est correctement fermé.

2. Mettez le produit de lavage et l'assouplissant dans les compartiments réservés.







Respectez toujours les instructions figurant sur l'emballage des lessives.

### 9.3 Compartiments à lessive

#### Utilisation de lessive et d'additifs

1. Dosez le produit de lavage spécial pour le lavage en machine et l'assouplissant.

	 <p>Compartiment à lessive pour la phase de prélavage. Le repère MAX correspond au niveau maximal de lessive (en poudre ou liquide). Lorsque vous sélectionnez un programme avec une phase de détachage, ajoutez du détergent (en poudre ou liquide).</p>
	 <p>Compartiment à lessive pour la phase de lavage. Le repère MAX correspond au niveau maximal de lessive (en poudre ou liquide).</p>
	 <p>Compartiment réservé aux additifs liquides (assouplissant, amidon). Le repère <b>M</b> indique le niveau maximal pour les additifs liquides.</p>
	 <p>Volet pour produit de lavage en poudre ou liquide.</p>

## 9.4 Lessive liquide ou en poudre

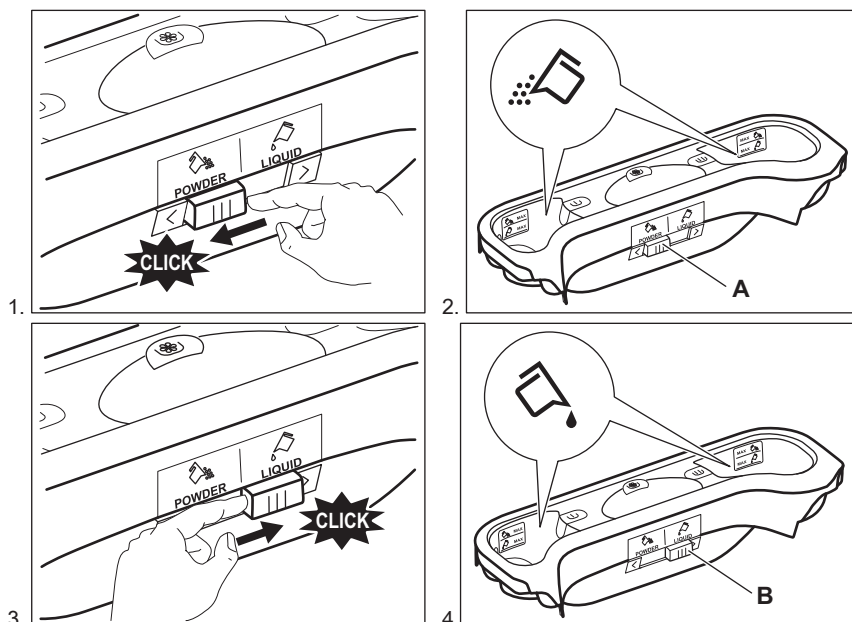

- Position **A** pour la lessive en poudre (réglage d'usine).
- Position **B** pour la lessive liquide.



### Si vous utilisez une lessive liquide :

- N'utilisez pas de lessives liquides gélatineuses ou épaisses.
- Ne dépassez pas le niveau maximal.

## 9.5 Réglage d'un programme

1. Tournez le sélecteur pour choisir le programme de lavage souhaité.

Le voyant de la touche Départ/Pause  clignote.

Une durée indicative pour le programme s'affiche.

2. Pour modifier la température et/ou la vitesse d'essorage, appuyez sur les touches correspondantes.
3. Si nécessaire, sélectionnez une ou plusieurs options en appuyant sur les touches correspondantes. Les indicateurs correspondants s'allument et les informations données changent en conséquence.



Si une sélection est **impossible**, un signal sonore retentit et **--** s'affiche.

## 9.6 Départ d'un programme

Appuyez sur la touche Départ/Pause  pour lancer le programme. Il est impossible de lancer le programme lorsque le voyant de la touche est éteint et ne clignote pas (par ex. le sélecteur de programme est dans une mauvaise position). Le voyant correspondant cesse de clignoter et reste fixe.

Le programme démarre et le capot est verrouillé. L'icône  s'affiche.





La pompe de vidange peut momentanément se mettre en route lorsque l'appareil se remplit d'eau.

## 9.7 Départ d'un programme avec départ différé





1. Appuyez à plusieurs reprises sur la touche Départ Différé jusqu'à ce que le départ différé souhaité s'affiche.

L'indicateur  s'allume.

2. Appuyez sur la touche Départ/Pause . Le couvercle se verrouille et l'appareil démarre le décompte du départ différé. L'indicateur  s'allume. Lorsque le décompte est terminé, le programme démarre automatiquement.



## Annulation du départ différé au cours du décompte

Pour annuler le départ différé :

1. Appuyez sur Départ/Pause  pour mettre l'appareil en pause. Le voyant correspondant clignote.
2. Appuyez à plusieurs reprises sur la touche Départ Différé jusqu'à ce que  s'affiche et que le voyant  s'éteigne.
3. Appuyez de nouveau sur la touche Départ/Pause  pour lancer le programme immédiatement.

## Modification du départ différé au cours du décompte

Pour modifier le départ différé :

1. Appuyez sur Départ/Pause  pour mettre l'appareil en pause. Le voyant correspondant clignote.
2. Appuyez à plusieurs reprises sur la touche Départ Différé jusqu'à ce que le départ différé souhaité s'affiche.
3. Appuyez de nouveau sur la touche Départ/Pause  pour lancer le nouveau décompte.



## 9.8 La détection de charge du SteamCare System

Après contact avec le bouton Départ/Pause  :

1. Le SteamCare System commence à estimer le poids de la charge pour calculer la durée réelle du programme. Pendant cette phase, les tirets du Time Manager ----- situées sous les chiffres de la durée s'animent.
2. Au bout de 15-20 minutes, les tirets disparaissent et une nouvelle durée de cycle s'affiche. L'appareil adapte automatiquement la durée du programme par rapport à la charge de linge pour obtenir des résultats de lavage parfaits en un minimum de temps.

## 9.9 Interruption d'un programme et modification des options

Lorsque le programme est en cours, vous ne pouvez changer **que quelques options** :

1. Appuyez sur la touche Départ/Pause .
- Le voyant correspondant clignote.
2. Modifiez les options. Les informations données sur l'affichage changent en conséquence.
3. Appuyez à nouveau sur la touche Départ/Pause .

Le programme de lavage se poursuit.

## 9.10 Annulation d'un programme en cours

1. Appuyez sur la touche Marche/Arrêt pour annuler le programme et éteindre l'appareil.
2. Appuyez sur la touche Marche/Arrêt pour rallumer l'appareil.



Si le système SensiCare est terminé et que le remplissage d'eau a déjà commencé, le nouveau programme commence **sans répéter le système SensiCare**. L'eau et le produit de lavage ne sont pas vidangés afin d'éviter tout gaspillage.

Il existe une autre méthode d'annulation :

1. Tournez le sélecteur de programme sur la position \* (« Réinitialiser »).
2. Attendez 1 seconde. L'affichage indique ---.

Maintenant, vous pouvez sélectionner un nouveau programme de lavage.

## 9.11 Ouverture du couvercle - Ajout de vêtements



Si la température et le niveau de l'eau dans le tambour sont trop élevés et/ou que le tambour tourne encore, vous ne pouvez pas ouvrir le couvercle.

Durant le fonctionnement d'un programme ou du départ différé, le couvercle de l'appareil est verrouillé.

L'indicateur  s'allume.

1. Appuyez sur la touche Départ/Pause .

Sur l'affichage, le voyant Couvercle verrouillé s'éteint.

2. Ouvrez le couvercle de l'appareil et les portes du tambour. Si nécessaire, ajoutez ou retirez du linge. Refermez la porte du tambour et le couvercle. Appuyez sur la touche Départ/Pause .

Le programme ou le départ différé se poursuit.

## 9.12 Fin du programme

Lorsque le programme est terminé, l'appareil s'éteint automatiquement. Les signaux sonores retentissent (s'ils sont activés). L'affichage indique .

Le voyant de la touche Départ/Pause  s'éteint.

Le capot se déverrouille et le voyant  s'éteint.

1. Appuyez sur la touche Marche/Arrêt pour mettre à l'arrêt l'appareil.

Cinq minutes après la fin du programme, la fonction d'économie d'énergie éteint automatiquement l'appareil.







Lorsque vous rallumez l'appareil, le dernier programme sélectionné s'affiche. Tournez le sélecteur pour choisir un nouveau cycle.

2. Sortez le linge de l'appareil.
3. Vérifiez que le tambour est vide.
4. Laissez le capot et la boîte à produits entrouverts pour éviter la formation de moisissures et l'apparition de mauvaises odeurs.
5. Fermez l'arrivée d'eau.

## 9.13 Vidange de l'eau après la fin du cycle

Si vous avez sélectionné un programme ou une option qui ne vidange pas l'eau du dernier rinçage, le programme se termine, mais :

- La zone de l'horloge indique  et l'affichage montre le capot verrouillé .
  - Le tambour continue de tourner à intervalles réguliers pour éviter que le linge ne se froisse.
  - Le capot reste verrouillé.
  - Vous devez vidanger l'eau pour pouvoir ouvrir le capot :
1. Si nécessaire, appuyez sur la touche Essorage pour diminuer la vitesse d'essorage proposée par l'appareil.
  2. Appuyez sur la touche Départ/Pause :
    - Si vous avez sélectionné Arrêt cuve pleine , l'appareil effectue la vidange et l'essorage.
    - Si vous avez sélectionné Nuit , l'appareil effectue uniquement une vidange.

Le voyant de l'option Arrêt cuve pleine

 et Nuit  disparaît.

3. Une fois le programme terminé et le symbole de verrouillage du capot  éteint, vous pouvez ouvrir le capot.
4. Appuyez sur la touche Marche/Arrêt pendant quelques secondes pour éteindre l'appareil.

## 9.14 Option de mise en veille

La fonction Veille éteint automatiquement l'appareil pour réduire la consommation d'énergie lorsque :

- Vous n'avez pas utilisé l'appareil depuis 5 minutes.  
Appuyez sur la touche Marche/Arrêt pour rallumer l'appareil.
- 5 minutes après la fin du programme de lavage.

Appuyez sur la touche Marche/Arrêt pour remettre l'appareil en marche. L'affichage indique la fin du dernier programme sélectionné.

Tournez le sélecteur pour choisir un nouveau cycle.

Si le sélecteur est sur la position

« Réinitialiser » , l'appareil s'éteint automatiquement en 30 secondes.



Si vous sélectionnez un programme ou une option se terminant avec de l'eau dans le tambour, la fonction Veille **n'éteint pas l'appareil** pour vous rappeler qu'il faut vidanger l'eau.

# 10. CONSEILS



## AVERTISSEMENT!

Reportez-vous aux chapitres concernant la sécurité.

## 10.1 Chargement du linge

- Séparez le linge en fonction des articles : blancs, de couleurs, synthétiques, délicats et en laine.
  - Respectez les instructions de lavage qui figurent sur les étiquettes des vêtements.
  - Ne lavez pas les articles blancs et de couleur ensemble.
  - Certains articles de couleurs peuvent déteindre lors des premiers lavages. Il est recommandé de les laver séparément les premières fois.
  - Retournez les tissus multi-couches, en laine et les articles portant des illustrations imprimées vers l'intérieur.
  - Traitez au préalable les taches tenaces.
  - Lavez les taches incrustées avec un produit spécial.
  - Traitez les rideaux avec précautions. Retirez les crochets et placez les rideaux dans un sac de lavage ou une taie d'oreiller.
  - Ne lavez pas d'articles sans ourlet ou déchirés. Utilisez un sac de lavage
- pour les articles très petits et/ou délicats (par exemple les soutiens-gorge à armatures, les ceintures, les bas, les lacets, les rubans, etc.).
- Une très petite charge peut provoquer des problèmes d'équilibre et donc une vibration excessive pendant la phase d'essorage. Si cela se produit :
    - a. interrompez le programme et ouvrez le hublot (reportez-vous au chapitre « Utilisation quotidienne ») ;
    - b. répartissez la charge à la main pour que les articles soient disposés de façon homogène dans le tambour ;
    - c. appuyez sur la touche Départ/Pause. La phase d'essorage se poursuit.
  - Boutonnez les têtes d'oreiller, fermez les fermetures à glissière et à pression et les crochets. Nouez les ceintures, les cordons, les lacets, les rubans, et tout autre élément pouvant se détacher.
  - Videz les poches des vêtements et dépliez-les.

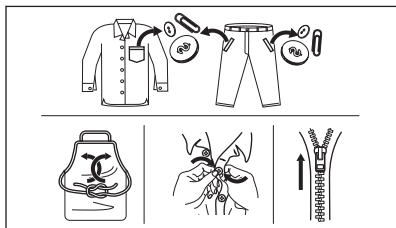

## 10.2 Taches tenaces

Pour certaines taches, l'eau et les produits de lavage ne suffisent pas.

Il est recommandé de pré-traiter ces taches avant de mettre les articles dans l'appareil.

Des détachants spéciaux sont disponibles. Utilisez le détachant spécial adapté au type de tache et de textile.

## 10.3 Produits de lavage et autres traitements

- Utilisez uniquement des produits de lavage et des autres traitements spécialement conçus pour les lave-linge :
  - lessives en poudre pour tous les types de textiles, sauf délicats. Préférez les lessives en poudre contenant un agent blanchissant pour le blanc et la désinfection du linge
  - lessives liquides, de préférence pour les programmes de lavage à basse température (60 °C max.) pour tous les types de textiles, ou lessives spéciales pour les lainages uniquement.
- Ne mélangez pas différents types de produits de lavage.
- Afin de préserver l'environnement, n'utilisez que la quantité de produit de lavage recommandée.

- Respectez les instructions figurant sur l'emballage des détergents ou autres produits utilisés, sans dépasser le niveau maximal indiqué (**MAX**).
- Utilisez les produits de lavage recommandés pour le type et la couleur du textile, pour la température du programme et pour le niveau de saleté.

## 10.4 Conseils écologiques

- Réglez un programme sans prélavage pour laver du linge normalement sale.
- Commencez toujours un programme de lavage avec une charge de linge maximale.
- Pour prétraiter les taches, vous pouvez utiliser un détachant si vous sélectionnez un programme à basse température.
- Pour utiliser la bonne quantité de produit de lavage, vérifiez la dureté de l'eau de votre système domestique. Reportez-vous au chapitre « Dureté de l'eau ».

## 10.5 Dureté de l'eau

Si, dans votre région, la dureté de l'eau est élevée ou modérée, il est recommandé d'utiliser un adoucisseur d'eau pour lave-linge. Dans les régions où l'eau est douce, il n'est pas nécessaire d'utiliser un adoucisseur d'eau.

Pour connaître la dureté de l'eau dans votre région, contactez votre compagnie des eaux.

Utilisez la bonne quantité d'adoucisseur d'eau. Respectez les instructions qui se trouvent sur les emballages du produit.

# 11. ENTRETIEN ET NETTOYAGE



## AVERTISSEMENT!

Reportez-vous aux chapitres concernant la sécurité.

## 11.1 Nettoyage externe

Nettoyez uniquement l'appareil à l'eau chaude avec un savon doux. Séchez complètement toutes les surfaces.



**ATTENTION!**

N'utilisez pas d'alcool, de solvants ni de produits chimiques.

**ATTENTION!**

Ne nettoyez pas les surfaces métalliques avec un détergent à base de chlore.

## 11.2 Détartrage de l'appareil



Si, dans votre région, la dureté de l'eau est élevée ou modérée, il est recommandé d'utiliser un produit de détartrage de l'eau pour lave-linge.

Examinez régulièrement le tambour à la recherche de tartre.

Les produits de lavage habituels contiennent déjà des agents adoucisseurs d'eau, mais nous vous recommandons d'effectuer occasionnellement un cycle de lavage, tambour vide, avec un produit de détartrage.



Respectez toujours les instructions figurant sur l'emballage du produit.

## 11.3 Lavage d'entretien

L'utilisation répétée et prolongée des programmes basse température peut entraîner des dépôts de produit de lavage, des résidus pelucheux et une augmentation des bactéries à l'intérieur du tambour et de la cuve. Ceci peut entraîner la formation de mauvaises odeurs et de moisissures. Pour éliminer ces dépôts et nettoyer l'intérieur de l'appareil, effectuez régulièrement un lavage d'entretien (au moins une fois par mois).



Reportez-vous au chapitre « Nettoyage du tambour ».

## 11.4 Nettoyage du tambour

Examinez régulièrement le tambour pour éviter le dépôt de particules indésirables.

Des corps étrangers sujets à la rouille dans le linge ou bien l'eau ferrugineuse du robinet peuvent provoquer des dépôts de rouille dans le tambour

Nettoyez le tambour à l'aide d'un produit spécial pour l'acier inoxydable.



Respectez toujours les instructions figurant sur l'emballage du produit. Ne nettoyez pas le tambour avec des produits de détartrage acides, des produits abrasifs contenant du chlore ou avec de la paille de fer.

Pour un nettoyage complet :

1. Retirez le linge du tambour.
2. Lancez le programme Coton à température maximale.
3. Versez une petite quantité de lessive en poudre dans le tambour vide afin de rincer les éventuels résidus.



À l'occasion, à la fin d'un cycle, le symbole  peut s'afficher : l'appareil vous recommande d'effectuer un « nettoyage du tambour ». Une fois le nettoyage du tambour terminé, le symbole disparaît.

## 11.5 Joint du couvercle

Contrôlez régulièrement le joint. Si nécessaire, nettoyez-le en utilisant un agent nettoyant à l'ammoniaque et sans érafler la surface du joint.



Respectez toujours les instructions figurant sur l'emballage du produit.

## 11.6 Nettoyage du distributeur de produit de lavage

1.

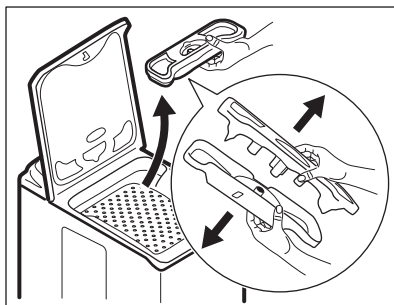

2.

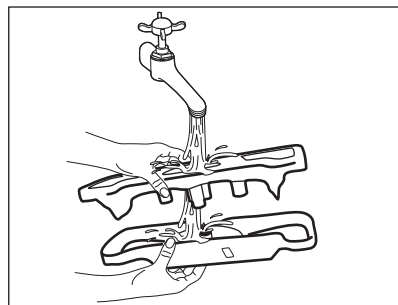

3.

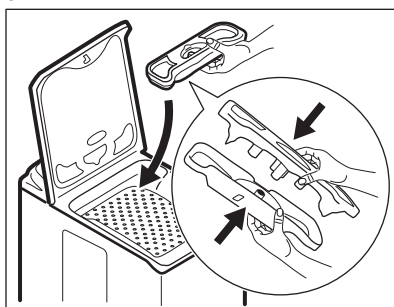

## 11.7 Nettoyage du filtre de vidange

Vérifiez régulièrement le filtre de la pompe de vidange et assurez-vous qu'il est propre.

Nettoyez la pompe de vidange si :

- L'appareil ne vidange pas l'eau.
- Le tambour ne tourne pas.
- L'appareil fait un bruit inhabituel car la pompe de vidange est bloquée.
- Le code d'alarme **E20** s'affiche.



### AVERTISSEMENT!

- Débranchez la fiche d'alimentation de la prise secteur.
- Ne retirez pas le filtre pendant que l'appareil fonctionne.
- Ne nettoyez pas la pompe si l'eau de l'appareil est chaude. Attendez que l'eau refroidisse.

Gardez toujours un chiffon à portée de main pour essuyer l'eau qui peut s'écouler lorsque vous retirez le filtre.

Pour nettoyer la pompe, procédez comme suit :

1.

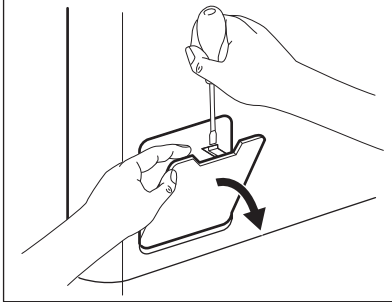

2.

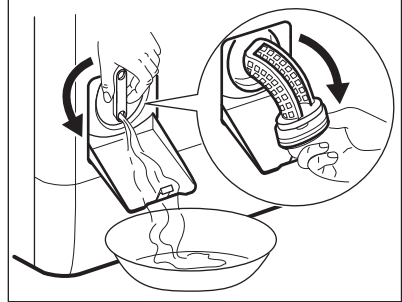

3.

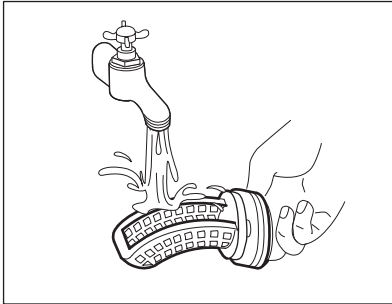

4.

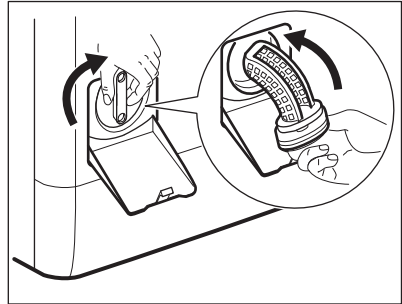

5.

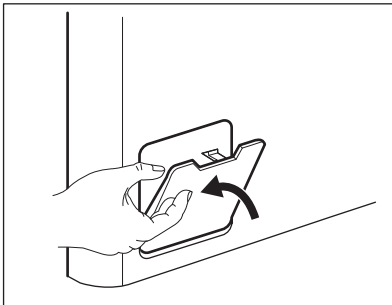

## 11.8 Nettoyage du tuyau d'arrivée d'eau et du filtre de la vanne

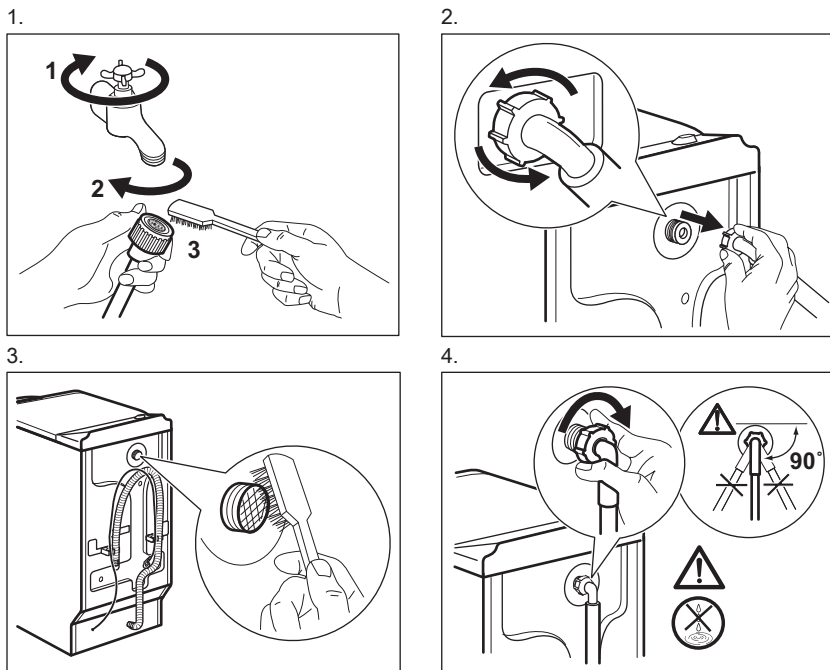

## 11.9 Vidange d'urgence

Si l'appareil ne peut pas vidanger l'eau, effectuez la même procédure décrite dans le paragraphe « Nettoyage de la pompe de vidange ». Si nécessaire, nettoyez la pompe.

## 11.10 Précautions contre le gel

Si l'appareil est installé dans un local où la température peut être négative, évacuez toute l'eau restant dans le tuyau d'alimentation et la pompe de vidange.

1. Débranchez l'appareil de la prise de courant.
2. Fermez le robinet d'eau.
3. Placez les deux extrémités du tuyau d'alimentation dans un récipient et laissez l'eau s'écouler du tuyau.

4. Videz la pompe de vidange. Reportez-vous à la procédure de vidange d'urgence.
5. Une fois que la pompe de vidange est vide, réinstallez le tuyau d'alimentation.



### **AVERTISSEMENT!**

Assurez-vous que la température est supérieure à 0 °C avant d'utiliser à nouveau l'appareil.

Le fabricant ne pourra être tenu responsable en cas de dommages dus aux basses températures.





## 12. VALEURS DE CONSOMMATION



Les valeurs indiquées sont obtenues après des essais en laboratoire, avec les normes correspondantes. Les données peuvent différer pour différentes raisons : la quantité et le type de linge, ou la température ambiante. La pression de l'eau, la tension de l'alimentation et la température de l'arrivée d'eau peuvent également affecter la durée du programme de lavage.



Les caractéristiques techniques peuvent être modifiées sans avis préalable pour améliorer la qualité du produit.

Programmes	Charge (kg)	Consommation énergétique (kWh)	Consommation d'eau (litres)	Durée approximative du programme (minutes)	Humidité résiduelle (%) <sup>1)</sup>
Coton 60 °C	6	1,58	85	210	52
Coton 40 °C	6	0,97	84	205	52
Synthétiques 40 °C	3	0,58	53	140	35
Déliçats 40 °C	2	0,61	57	75	35
Laine/Soie 30 °C	1,5	0,16	41	70	30
<b>Programmes standard pour le coton</b> 					
Coton 60 °C standard 	6	0,71	46	250	52
Coton 60 °C standard 	3	0,43	35	200	52
Coton 40 °C standard 	3	0,40	34	200	52

<sup>1)</sup> Au terme de la phase d'essorage.

Mode « Éteint » (W)	Mode « Veille » (W)
0,30	0,30

Les informations fournies dans le tableau ci-dessus sont conformes à la directive d'application 1015/2010 de la réglementation 2009/125/CE de la commission européenne.

## 13. DÉPANNAGE



### AVERTISSEMENT!

Reportez-vous aux chapitres concernant la sécurité.

### 13.1 Introduction

L'appareil ne démarre pas ou s'arrête en cours de programme.

Dans un premier temps, essayez de trouver une solution au problème (reportez-vous au tableau). Si le problème persiste, contactez le service après-vente de votre magasin revendeur.



### AVERTISSEMENT!

Éteignez l'appareil avant de procéder à la vérification.

**En cas de problèmes majeurs, les signaux sonores se déclenchent, un code d'alarme s'affiche et la touche Départ/Pause  peut clignoter en continu :**

- **EHO** - L'alimentation électrique est instable. Attendez que l'alimentation électrique se stabilise.
- **ES I** - Il n'y a aucune communication entre les composants électroniques de l'appareil. Éteignez puis rallumez l'appareil. Le programme ne s'est pas terminé correctement, ou l'appareil s'est arrêté trop tôt. Si le code d'alarme s'affiche à nouveau, contactez le service après-vente agréé.
- **EFO** - Le système de sécurité anti-débordement s'est déclenché. Débranchez l'appareil et fermez le robinet d'arrivée d'eau. Contactez le service après-vente agréé.
- **E10** - L'appareil ne se remplit pas d'eau correctement. Après avoir effectué les vérifications de base, mettez de nouveau en fonctionnement l'appareil en appuyant sur la touche Départ/Pause . L'appareil tente de reprendre le cycle. Si l'erreur persiste, le code d'alarme s'affiche à nouveau.
- **E20** - L'appareil ne se vidange pas.
- **E40** - Le capot de l'appareil n'est pas fermé. Vérifiez le capot !

## 13.2 Pannes possibles

Le problème	Solution possible
Le programme ne démarre pas.	<ul style="list-style-type: none"> <li>• Assurez-vous que la fiche du câble d'alimentation est bien insérée dans la prise de courant.</li> <li>• Assurez-vous que le capot et les portes du tambour de l'appareil sont fermés.</li> <li>• Assurez-vous qu'aucun fusible n'est grillé dans la boîte à fusibles.</li> <li>• Vérifiez que vous avez bien appuyé sur la touche Départ/Pause .</li> <li>• Si vous avez sélectionné un départ différé, annulez-le ou attendez la fin du décompte.</li> <li>• Désactivez la sécurité enfants si elle a été préalablement activée.</li> <li>• Vérifiez la position du sélecteur sur le programme sélectionné.</li> </ul>
L'appareil ne se remplit pas d'eau correctement.	<ul style="list-style-type: none"> <li>• Assurez-vous que le robinet d'eau est ouvert.</li> <li>• Assurez-vous que la pression de l'arrivée d'eau n'est pas trop basse. Pour obtenir cette information, contactez votre compagnie des eaux.</li> <li>• Assurez-vous que le robinet d'eau n'est pas obstrué.</li> <li>• Assurez-vous que le tuyau d'arrivée d'eau n'est pas tordu, endommagé, ni plié.</li> <li>• Vérifiez que le raccordement du tuyau d'arrivée d'eau est correct.</li> <li>• Assurez-vous que le filtre du tuyau d'arrivée d'eau et le filtre de la vanne ne sont pas obstrués. Reportez-vous au chapitre « Entretien et nettoyage ».</li> </ul>
L'appareil se remplit d'eau et se vidange immédiatement.	<ul style="list-style-type: none"> <li>• Vérifiez que la position du tuyau de vidange est correcte. Le tuyau est peut-être positionné trop bas. Reportez-vous au chapitre « Instructions d'installation ».</li> </ul>
L'appareil ne vidange pas l'eau.	<ul style="list-style-type: none"> <li>• Assurez-vous que le siphon de l'évier n'est pas obstrué.</li> <li>• Assurez-vous que le tuyau de vidange n'est pas tordu ni plié.</li> <li>• Assurez-vous que le filtre de vidange n'est pas obstrué. Nettoyez le filtre si nécessaire. Reportez-vous au chapitre « Entretien et nettoyage ».</li> <li>• Vérifiez que le raccordement du tuyau de vidange est correct.</li> <li>• Sélectionnez le programme de vidange si vous avez choisi un programme sans phase de vidange.</li> <li>• Sélectionnez le programme de vidange si vous avez choisi une option se terminant avec de l'eau dans la cuve.</li> </ul>

Le problème	Solution possible
La phase d'essorage n'a pas lieu ou le cycle de lavage dure plus longtemps que d'habitude.	<ul style="list-style-type: none"> <li>• Sélectionnez le programme d'essorage.</li> <li>• Assurez-vous que le filtre de vidange n'est pas obstrué. Nettoyez le filtre si nécessaire. Reportez-vous au chapitre « Entretien et nettoyage ».</li> <li>• Répartissez manuellement les vêtements dans la cuve et lancez à nouveau la phase d'essorage. Ce problème peut résulter de problèmes d'équilibrage.</li> </ul>
Il y a de l'eau sur le sol.	<ul style="list-style-type: none"> <li>• Assurez-vous que les raccords des tuyaux d'eau sont bien serrés et qu'il n'y a aucune fuite d'eau.</li> <li>• Assurez-vous que le tuyau d'arrivée d'eau et le tuyau de vidange ne sont pas endommagés.</li> <li>• Assurez-vous d'utiliser une lessive adaptée en quantité correcte.</li> </ul>
Impossible d'ouvrir le capot de l'appareil.	<ul style="list-style-type: none"> <li>• Vérifiez si vous avez sélectionné un programme de lavage se terminant avec de l'eau dans la cuve.</li> <li>• Assurez-vous que le programme de lavage est terminé.</li> <li>• Sélectionnez le programme de vidange ou d'essorage s'il y a de l'eau dans le tambour.</li> <li>• Vérifiez que l'appareil est alimenté en électricité.</li> <li>• Ce problème peut résulter d'une anomalie de l'appareil. Contactez le service après-vente agréé.</li> </ul>
L'appareil vibre et fait un bruit inhabituel.	<ul style="list-style-type: none"> <li>• Vérifiez que l'appareil est de niveau. Reportez-vous au chapitre « Instructions d'installation ».</li> <li>• Vérifiez que l'emballage et/ou les boulons de transport ont été retirés. Reportez-vous au chapitre « Instructions d'installation ».</li> <li>• Ajoutez plus de linge dans le tambour. La charge est peut-être trop légère.</li> </ul>
La durée du programme augmente ou diminue durant l'exécution du programme.	<ul style="list-style-type: none"> <li>• La fonction SteamCare System est capable d'ajuster la durée du programme en fonction du type et de la quantité de linge. Reportez-vous au paragraphe « Fonction SteamCare System » dans le chapitre « Utilisation quotidienne ».</li> </ul>
Les résultats de lavage ne sont pas satisfaisants.	<ul style="list-style-type: none"> <li>• Augmentez la quantité de produit de lavage ou utilisez-en un autre.</li> <li>• Utilisez des produits spéciaux pour enlever les taches tenaces avant de laver le linge.</li> <li>• Veillez à sélectionner la bonne température.</li> <li>• Réduisez la charge de linge.</li> </ul>
Il y a trop de mousse dans le tambour au cours du cycle de lavage.	<ul style="list-style-type: none"> <li>• Réduisez la quantité de produit de lavage.</li> </ul>



Le problème	Solution possible
À la fin du cycle de lavage, il y a des résidus de produit de lavage dans le distributeur de produit de lavage.	<ul style="list-style-type: none"> <li>• Vérifiez que la position du volet est correcte.</li> <li>• Veillez à utiliser le distributeur de produit de lavage en suivant les indications données dans ce manuel d'utilisation.</li> </ul>

Après avoir effectué ces contrôles, mettez l'appareil en marche. Le programme reprend là où il s'était interrompu.

Si le problème persiste, contactez le service après-vente agréé.

Si d'autres codes d'alarme s'affichent, allumez et éteignez l'appareil. Si le problème persiste, contactez le service après-vente agréé.

## 14. DONNÉES TECHNIQUES

Dimensions	Largeur / Hauteur / Profondeur / Profondeur totale	400 mm/ 890 mm/ 600 mm/ 600 mm
Branchement électrique	Tension	230 V
	Puissance totale	2200 W
	Fusible	10 A
	Fréquence	50 Hz
Niveau de protection contre l'infiltration de particules solides et d'humidité assuré par le couvercle de protection, excepté là où l'équipement basse tension ne dispose d'aucune protection contre l'humidité		IPX4
Pression de l'arrivée d'eau	Minimale	0,5 bar (0,05 MPa)
	Maximale	8 bar (0,8 MPa)
Arrivée d'eau <sup>1)</sup>		Eau froide
Charge maximale	Coton	6 kg
Classe d'efficacité énergétique		A+++
Vitesse d'essorage	Vitesse d'essorage maximale	1251 tr/min

<sup>1)</sup> Raccordez le tuyau d'arrivée d'eau à un robinet fileté 3/4" .

# 15. GUIDE DE DÉMARRAGE RAPIDE

## 15.1 Utilisation quotidienne

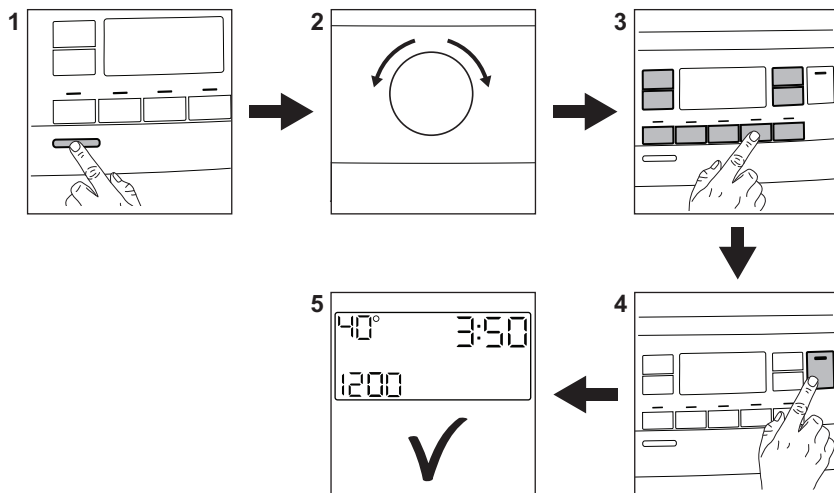

Branchez l'appareil sur le secteur.

Ouvrez le robinet d'eau.

Introduisez le linge.

Versez le détergent et les autres additifs dans le compartiment spécial du distributeur de produit de lavage.

1. Appuyez sur la touche **Marche/Arrêt** pour allumer l'appareil. Tournez le sélecteur pour choisir le programme souhaité.

2. Sélectionnez les options souhaitées en utilisant les touches correspondantes (1). Pour démarrer le programme, appuyez sur la touche **Départ/Pause** (2).

3. L'appareil démarre. À la fin du programme, sortez le linge.



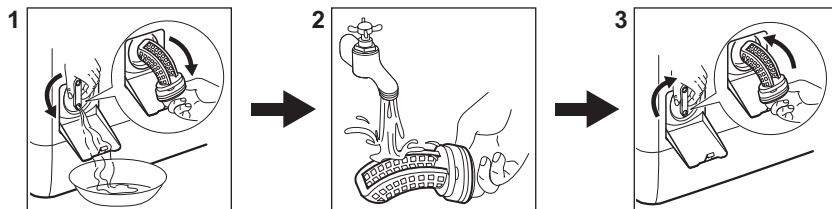

Appuyez sur la touche **Marche/Arrêt** pour éteindre l'appareil.

## 15.2 Nettoyage du filtre de la pompe de vidange



Nettoyez régulièrement le filtre, tout particulièrement si le code d'alarme **E20** s'affiche.

## 15.3 Programmes

Programmes	Charge	Description de l'appareil
<b>Coton</b>	6 kg	Coton blanc et couleurs.
 <b>Coton Eco</b>	6 kg	Coton blanc et couleurs. Programmes standard pour les valeurs de consommation de l'étiquette énergétique.
<b>Synthétiques</b>	3 kg	Articles en textiles synthétiques ou mixtes.
<b>Déliçats</b>	2 kg	Articles en textiles délicats tels que l'acrylique, la viscose ou le polyester.
 <b>Défroisser</b>	1 kg	Programme vapeur pour la laine et le cachemire.
 <b>Cashmere</b>	1 kg	Programme vapeur pour les articles en coton, les textiles synthétiques et délicats.
<b>Essorage/Vidange</b>	6 kg	Tous textiles, excepté la laine et les tissus très délicats. Programme pour essorer et vidanger l'eau.
<b>Rinçage</b>	6 kg	Tous textiles, excepté la laine et les tissus très délicats. Programme pour rincer et essorer.
<b>Doudounes</b>	2 kg	Une couverture synthétique, des vêtements rembourrés, des couettes, des vestes.
<b>Rapide 14min</b>	1,5 kg	Textiles synthétiques ou mixtes. Légèrement sales ou articles à rafraîchir.
<b>Sport</b>	3 kg	Vêtements de sport.
 <b>Outdoor</b>	2 kg <sup>1)</sup> 1 kg <sup>2)</sup>	Vêtements de sport d'extérieur modernes.
<b>Denim</b>	2 kg	Vêtements en jean.
 <b>Laine/Soie</b>	1,5 kg	Lainages lavables en machine, lainages lavables à la main et linge délicat.

1) Programme de lavage.

2) Programme de lavage et phase d'imperméabilisation.

## 16. FICHE D'INFORMATIONS DU PRODUIT EN RÉFÉRENCE À LA RÉGLEMENTATION 1369/2017 DE L'U.E.

Fiche d'informations produit	
Marque	ELECTROLUX
Modèle	EW7T3369HZD, PNC913128318
Capacité nominale en kg	6
Classe d'efficacité énergétique	A+++
Consommation énergétique annuelle en kWh basée sur 220 cycles de lavage du programme standard pour le coton, à 60 °C et 40 °C avec une charge complète ou partielle, et la consommation des modes basse consommation. La consommation énergétique réelle dépendra de l'utilisation de l'appareil.	122
Consommation énergétique du programme standard pour le coton à 60 °C avec une charge complète en kWh	0,71
Consommation énergétique du programme standard pour le coton à 60 °C avec une charge partielle en kWh	0,43
Consommation énergétique du programme standard pour le coton à 40 °C avec une charge partielle en kWh	0,40
Consommation d'énergie en mode arrêt en W	0,30
Consommation d'énergie en mode laissé sur marche en	0,30
Consommation d'eau annuelle en litres, basée sur 220 cycles de lavage du programme standard pour le coton, à 60 °C et 40 °C avec une charge complète ou partielle. La consommation d'eau réelle dépendra de l'utilisation de l'appareil.	9490
Classe d'efficacité de l'essorage sur une échelle allant de G (moins efficace) à A (plus efficace)	B
Vitesse d'essorage maxi en tr/min	1251
Taux d'humidité résiduelle en %	52

Le « programme standard pour le coton à 60 °C » et le « programme standard pour le coton à 40 °C » sont les programmes de lavage standard utilisés pour les informations de l'étiquette énergétique et de la fiche produit. Ils sont adaptés au nettoyage du linge en coton normalement sale et sont les programmes les plus efficaces en termes de consommation d'eau et d'énergie.

Durée du programme standard pour le coton à 60 °C avec une charge complète en minutes	250
Durée du programme standard pour le coton à 60 °C avec une charge partielle en minutes	200
Durée du « programme standard pour le coton à 40 °C avec une charge partielle en minutes	200
Durée en mode Veille en minutes	5
Émissions acoustiques de l'air en db(A) lavage	49
Émissions acoustiques de l'air en db(A) essorage	78
Appareil intégrable O/N	Non

Les informations fournies dans le tableau ci-dessus sont conformes à la directive d'application 1015/2010 de la réglementation 2009/125/EC de la commission européenne.

## 17. EN MATIÈRE DE PROTECTION DE L'ENVIRONNEMENT

Recyclez les matériaux portant le symbole . Déposez les emballages dans les conteneurs prévus à cet effet. Contribuez à la protection de l'environnement et à votre sécurité, recyclez vos produits électriques et

électroniques. Ne jetez pas les appareils portant le symbole  avec les ordures ménagères. Emmenez un tel produit dans votre centre local de recyclage ou contactez vos services municipaux.

**F** FRANCE ONLY







[www.electrolux.com/shop](http://www.electrolux.com/shop)



192927951-A-422019

