

iQ300, Réfrigérateur combiné intégrable, 177.2 x 54.1 cm, charnières pantographes KI86NVFE0



Accessoires en option

KSGGZM00 Beurrier

Réfrigérateur combiné intégré avec système hyperFresh pour conserver les aliments au frais plus longtemps, et grâce au noFrost, la glace ne s'accumule plus dans le congélateur.

- ✓ noFrost : la corvée du dégivrage, c'est terminé.
- ✓ autoAirflow : une température uniforme pour conserver la fraîcheur de vos aliments plus longtemps.
- ✓ hyperFresh <0 °C> : plus d'espace pour les fruits et légumes. Un compartiment plus froid pour le poisson et la viande.
- ✓ Porte-bouteilles : vos bouteilles sont bien rangées, en sécurité et facilement accessibles.
- ✓ Éclairage LED : avec un éclairage puissant et homogène, vous trouvez rapidement tout ce qu'il vous faut dans votre réfrigérateur.

Équipement

Données techniques

Classe d'efficacité énergétique:	E
Consommation énergétique annuelle moyenne:	234 kWh / an
Volume utile partie congélation:	76 l
Volume utile partie réfrigération:	184 l
Niveau sonore:	35 dB(A) re 1 pW
Classe de niveau sonore:	B
Design:	Encastrable
Porte habillable:	Possible en option
Hauteur:	1772 mm
Largeur:	541 mm
Profondeur:	548 mm
Niche d'encastrement:	1775.0 x 560 x 550 mm
Poids net:	54.6 kg
Intensité:	10 A
Charnière de porte:	Droite réversible
Tension:	220-240 V
Fréquence:	50 Hz
Longueur du cordon électrique:	230.0 cm
Nombre de compresseurs:	1
Nombre de circuit de froid:	1
Ventilateur dans le compartiment réfrigérateur:	non
Porte réversible:	Oui
Nombre de clayettes réglables dans le réfrigérateur:	3
Clayettes spéciales bouteille:	Oui
Froid ventilé:	Congélateur
Type d'installation:	Tout intégrable



iQ300, Réfrigérateur combiné intégrable, 177.2 x 54.1 cm, charnières pantographes KI86NVFE0

Équipement

INFORMATIONS GENERALES

- Volume total : 260 l
- Classe d'efficacité énergétique E sur une échelle allant de A à G
- Consommation énergétique : 234 kWh/an
- noFrost

Confort et sécurité

- Régulation électronique avec affichage LED de la température
- Eclairage LED dans le réfrigérateur
- Signal sonore de porte ouverte congélateur et réfrigérateur
- Alarme visuelle de porte de congélateur ouverte

REFRIGERATEUR

- Réfrigérateur : Volume 184 l
- 4 clayettes en verre de sécurité, dont 3 réglables en hauteur
- 3 balconnets

Système de conservation

- 1 compartiment hyperFresh avec ajustement du taux d'humidité - garde fruits et légumes frais plus longtemps

CONGELATEUR

- Congélateur : Volume 76 l
- Super-congélation avec arrêt automatique
- Pouvoir de congélation : 4 kg en 24h
- 3 tiroirs de congélation transparents
- Autonomie en cas de coupure électrique : 10 h

INFORMATIONS TECHNIQUES

- Encastrement H x L x P : 177.5 cm x 56 cm x 55 cm
- Classe climatique : SN-ST
- Niveau sonore : 35 DB, classe d'efficacité sonore : B
- Charnières à droite, réversibles
- Montage facile EasyInstallation

Accessoires

- bac à glaçons
- Casiers à oeufs

iQ300, Réfrigérateur combiné intégrable, 177.2 x 54.1 cm, charnières pantographes KI86NVFE0

Cotes

mesures en mm

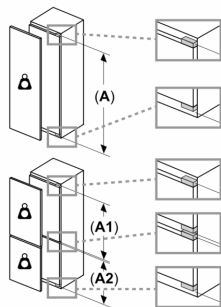
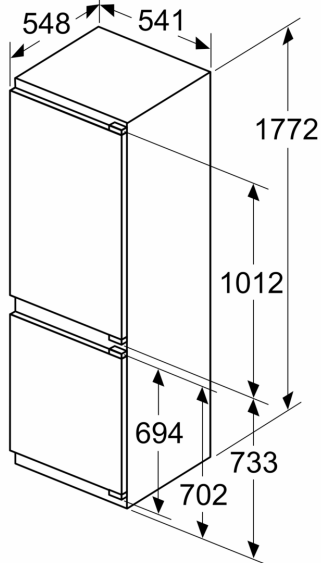

Poids maximal admissible des façades de l'appareil

Les façades d'appareils montés qui dépassent le poids autorisé peuvent provoquer des dommages et entraîner un dysfonctionnement des charnières

Δ Poids

A: Hauteur de la porte de l'appareil, charnières comprises, en mm

B: Charnière non amortie, façade de l'appareil en kg

C: Charnière amortie, façade de l'appareil en kg

D: Charge supplémentaire possible en kg avec le kit de charge lourde

A	B	C	D
1500-1750	22	22	B+5 / C+5
720-1400	19	19	
A1	15	19	
A2	15	19	

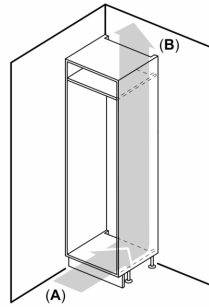

A: Air inlet $\geq 200 \text{ cm}^2$; Ventilation options
B: Air outlet $\geq 200 \text{ cm}^2$; Ventilation options

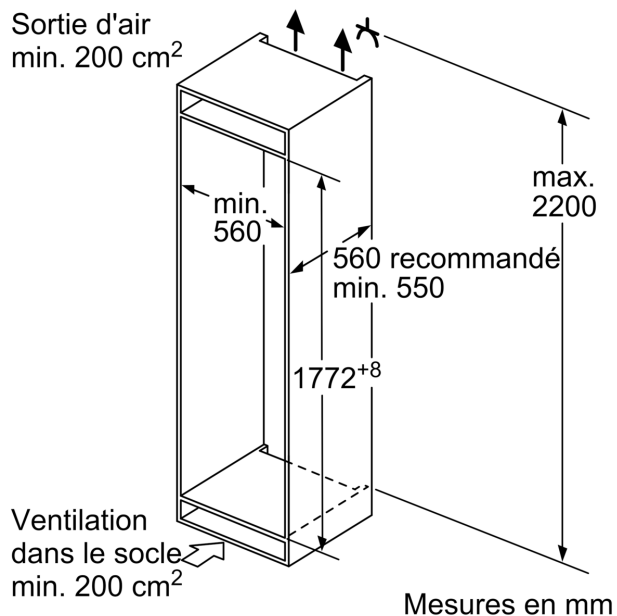
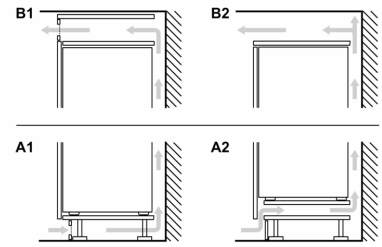

Cotes

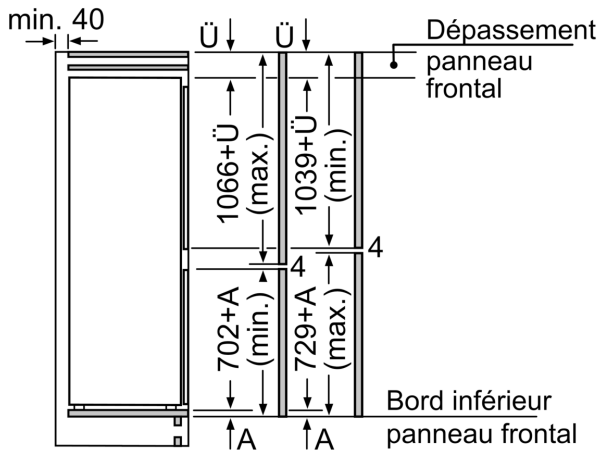

Les dimensions de porte de meuble indiquées sont valables pour un joint de porte de 4 mm.

Mesures en mm

Mesures en mm

Recommandation de dimension d'espace libre pour charnière plate

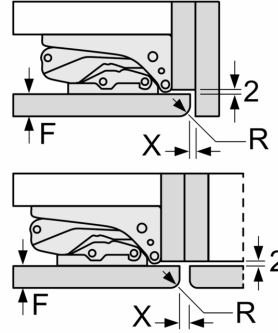

F	R	X
16-19	0-3	2,5
20	0-1	3
	2-3	2,5
21	0-1	3
	2-3	2,5
22	0	4
	1	3,5
	2-3	3

Les dimensions d'espace libre recommandées dans le tableau doivent être respectées afin d'assurer une ouverture sans collision des portes de l'appareil, et d'éviter ainsi d'endommager les meubles de cuisine.