

# CANDY

CFQQ5T817EPS  
CFQQ5T817EWPS



Refrigerator  
User Guide

Chladnička  
Uživatelská příručka

Frigorifico  
Manual de usuario

Réfrigérateur  
Manuel d'utilisation

Frigorifero  
Manuale dell'utente

Chłodziarko  
Instrukcja obsługi

الثلاجة  
كتيب المستخدم

GB

CS

ES

FR

IT

PL

AR



**EN WARNING: Risk of fire/flammable material.**

The symbol indicates there is a risk of fire since flammable materials are used. Take care to avoid causing a fire by igniting flammable material.

**CS VAROVÁNÍ: Nebezpečí požáru/hořlavý materiál.** Tento symbol signalizuje, že hrozí nebezpečí požáru kvůli použití hořlavých materiálů. Dejte

pozor, abyste zamezili způsobení požáru zapálením hořlavého materiálu.

**ES ADVERTENCIA: Riesgo de incendio/material inflamable.** El símbolo indica que existe riesgo de incendio dado que se utilizan materiales inflamables. Tenga cuidado para evitar provocar un incendio por la ignición del material inflamable.

**FR ATTENTION: Risque d'incendie ou de matières inflammables.** Le symbole montre qu'il y'a le risque de matériaux inflammables sont utilisés. Prendre soin d'éviter de provoquer un incendie en ingérant des matières inflammables.

**IT ATTENZIONE: Rischio di incendio/materiale infiammabile.** Il simbolo indica il rischio di incendio nel caso di utilizzo di materiali infiammabili. Fare attenzione ed evitare l'insorgere di incendi a causa della combustione di materiali infiammabili.

**PL OSTRZEŻENIE: Ryzyko pożaru / materiał łatwopalny.** Ten symbol wskazuje na ryzyko pożaru, ponieważ urządzenie zawiera materiały łatwopalne. Uważaj, aby nie spowodować pożaru przez podpalenie łatwopalnego materiału.

**AR تحذير: خطر اندلاع حريق/مادة قابلة للاشتعال.** يشير الرمز إلى وجود خطر نشوب حريق حيث يتم استخدام المواد القابلة للاشتعال. توخَّ الحذر لتجنب التسبب في نشوب حريق عن طريق إشعال مادة قابلة للاشتعال.



# User Manual

## Refrigerator-Freezer

æóô ô 6÷928èóö

æóô ô 6÷928èú óö

GB

## Thank you for purchasing this Product.

Please read these instructions carefully before using this appliance. The instructions contain important information which will help you get the best out of the appliance and ensure safe and proper installation, use and maintenance.

Keep this manual in a convenient place so you can always refer to it for the safe and proper use of the appliance.

If you sell the appliance, give it away, or leave it behind when you move house, make sure you also pass this manual so that the new owner can become familiar with the appliance and safety warnings.

### Legend



**Warning – Important Safety information**



General information and tips



Environmental information

### Disposal



Help protect the environment and human health. Put the packaging in applicable containers to recycle it. Help to recycle waste of electrical and electronic appliances. Do not dispose appliances marked with this symbol with the household waste. Return the product to your local recycling facility or contact your municipal office.



### **WARNING!**

#### **Risk of injury or suffocation!**

Refrigerants and gases must be disposed of professionally. Ensure that the tubing of the refrigerant circuit is not damaged before being properly disposed of. Disconnect the appliance from the mains supply. Cut off the mains cable and dispose of it. Remove the trays and drawers as well as the door catch and seals, to prevent children and pets to get closed in the appliance.

Safety information.....	6
Product description.....	12
Control panel.....	13
Use.....	15
Equipment.....	19
Care and cleaning.....	21
Troubleshooting.....	24
Installation.....	27
Technical data.....	29
Customer service.....	31

## Accessories

Check the accessories and literature in accordance with this list:



Energy label



Warranty card



User manual  
"OK" Sticker  
User manual

**Before switching on the appliance for the first time read the following safety hints!:**



## **WARNING!**

### **Before first use**

- ▶ Make sure there is no transport damage.
- ▶ Remove all packaging and keep out of children's reach.
- ▶ Wait at least two hours before installing the appliance in order to ensure the refrigerant circuit is fully efficient.
- ▶ Handle the appliance always with at least two persons because it is heavy.

### **Installation**

- ▶ The appliance should be placed in a well-ventilated place. Ensure a space of at least 10 cm above and around the appliance.
- ▶ Never place the appliance in a damp area or location where it might be splashed with water. Clean and dry water splashes and stains with a soft clean cloth.
- ▶ Do not install the appliance in direct sunlight or in the near of heat sources(e.g. stoves, heaters).
- ▶ Install and level the appliance in an area suitable for its size and use.
- ▶ **WARNING:** Keep ventilation openings in the appliance or in the in-built structure clear of obstruction.
- ▶ Make sure that the electrical information on the rating plate agrees with the power supply. If it does not, contact an electrician.
- ▶ The appliance is operated by a 220-240 VAC/50 Hz power supply. Abnormal voltage fluctuation may cause the appliance to fail to start, or damage to the temperature control or compressor, or there may be an abnormal noise when operating. In such case, an automatic regulator shall be mounted.
- ▶ Do not use multi-plug adapters and extension cables.
- ▶ **WARNING:** Do not locate multiple portable socket-outlets or portable power supplies at the rear of the appliance.
- ▶ **WARNING:** When positioning the appliance, ensure the supply cord is not trapped or damaged.
- ▶ Do not step on the power cable.
- ▶ Use a separate earthed socket for the power supply which is easy accessible. The appliance must be earthed.

**WARNING!**

- ▶ **Only for UK:** The appliance's power cable is fitted with 3-cord (grounding) plug that fits a standard 3-cord (grounded) socket. Never cut off or dismount the third pin (grounding). After the appliance is installed, the plug should be accessible.
- ▶ **WARNING:** Do not damage the refrigerant circuit.

**Daily use**

- ▶ This appliance can be used by children aged from 8 years and above and persons with reduced physical, sensory or mental capabilities or lack of experience and knowledge if they have been given supervision or instruction concerning use of the appliance in a safe way and understand the hazards involved.
- ▶ Children shall not play with the appliance.
- ▶ Children aged from 3 to 8 years are allowed to load and unload refrigerating appliances, but not allowed to clean and install the refrigerating appliances.
- ▶ Keep away children under 3 years of age from the appliance unless they are constantly supervised.
- ▶ Cleaning and user maintenance shall not be made by children without supervision.
- ▶ The appliance must be positioned so that the plug is accessible.
- ▶ If coal gas or other inflammable gas is leaking into vicinity of the appliance, turn off the valve of the leaking gas, open the doors and windows and do not unplug the power cable of the refrigerator/freezer or any other appliance.
- ▶ Notice that the appliance is set for operation at the specific ambient range between 10 and 43°C. The appliance may not work properly if it is left for a long period at a temperature above or below the indicated range.
- ▶ Do not place unstable articles (heavy objects, containers filled with water) on top of the refrigerator/freezer, to avoid personal injury caused by falling or electric shock caused by contact with water.
- ▶ Do not pull on the door shelves. The door may be pulled slant, the bottle rack may be pulled away, or the appliance may topple.
- ▶ Open and close the door only with handles. The gap between the door and the cabinet is very narrow. Do not put your hands in these areas to avoid pinching your fingers. Open or close the refrigerator/freezer doors only when there are no children standing within the range of door movement.



## WARNING!

- ▶ To avoid contamination of food, please respect the following instructions:
  - ▶ – Opening the door for long periods can cause a significant increase of the temperature in the compartments of the appliance.
  - ▶ – Clean regularly surfaces that can come in contact with food and accessible drainage systems.
  - ▶ – Store raw meat and fish in suitable containers in the refrigerator, so that it is not in contact with or drip onto other food.
  - ▶ – If the refrigerating appliance is left empty for long periods, switch off, defrost, clean, dry, and leave the door open to prevent mould developing within the appliance.
  - ▶ Never store bottled beer or beverages, liquids in bottles or cans (besides high percentage spirits) especially carbonated beverages in the freezer, as these will burst during freezing.
  - ▶ Do not store explosive substances such as aerosol cans with a flammable propellant in this appliance.
  - ▶ Do not store medicines, bacteria or chemical agents in the appliance. This appliance is a household appliance. It is not recommended to store materials that require strict temperatures.
  - ▶ Check the condition of food if a warming in the freezer has taken place.
  - ▶ Do not set unnecessarily low temperature in the refrigerator compartment. Minus temperatures may occur at high settings. Attention: Bottles can burst
  - ▶ Do not touch frozen goods with wet hands (wear gloves). Especially do not eat ice lollies immediately after removal from the freezer compartment. There is the risk to freeze or the formation of frost blisters. FIRST aid: keep immediately under running cold water. Do not pull away!
  - ▶ Do not touch the inside surface of the freezer storage compartment when in operation, especially with wet hands, as your hands may freeze onto the surface.
  - ▶ Unplug the appliance in the event of a power interruption or before cleaning. Allow at least 7 minutes before restarting the appliance, as frequent starting may damage the compressor.



**WARNING!**

- ▶ **WARNING:** Do not use electrical appliances inside the food storage compartments of the appliance, unless they are of the type recommended by the manufacturer.

**Maintenance / cleaning**

- ▶ Make sure children are supervised if they carry out cleaning and maintenance.
- ▶ Disconnect the appliance from the electrical supply before undertaking any routine maintenance. Allow at least 5 minutes before restarting the appliance, as frequent starting may damage the compressor.
- ▶ Hold the plug, not the cable, when unplugging the appliance.
- ▶ Do not clean the appliance with hard brushes, wire brushes, detergent powder, petrol, amyl acetate, acetone and similar organic solutions, acid or alkaline solutions. Please clean with special refrigerator/freezer detergent to avoid damage. Eventually use warm water and baking soda solution - about a tablespoon of baking soda to a litre/quart of water. Rinse thoroughly with water and wipe dry. Do not use cleaning powders or other abrasive cleaners. Do not wash removable parts in a dishwasher.
- ▶ Do not scrape off frost and ice with sharp objects. Do not use sprays, electric heaters like heater, hair dryer, steam cleaners or other sources of heat in order to avoid damage to the plastic parts.
- ▶ **WARNING:** Do not use mechanical devices or other means to accelerate the defrosting process, other than those recommended by the manufacturer.
- ▶ If the supply cord is damaged, it must be replaced by the manufacturer, its service agent or similarly qualified persons in order to avoid a hazard.
- ▶ Do not try to repair, disassemble or modify the appliance by yourself. In case of repair please contact our customer service.
- ▶ If the illuminating lamps are damaged, it must be replaced by the manufacturer, its service agent or similarly qualified persons in order to avoid a hazard.
- ▶ Eliminate the dust on the back of the unit at least once in the year to avoid hazard by fire, as well as increased energy consumption.



## WARNING!

- ▶ Do not spray or flush the appliance during cleaning.
- ▶ Do not use water spray or steam to clean the appliance.
- ▶ Do not clean the cold glass shelves or glass door with hot water. Sudden temperature change may cause the glass to break.
- ▶ If you leave your appliance out of use for an extended period, leave it open to prevent odour and unpleasant smells building up inside.

## Refrigerant gas information



## WARNING!

The appliance contains the flammable refrigerant ISOBUTANE (R600a). Make sure the refrigerant circuit is not damaged during transportation or installation. Leaking refrigerant may cause eye injuries or ignite. If a damage has occurred, keep away open fire sources, thoroughly ventilate the room, do **not** plug or unplug the power cords of the appliance or any other appliance. Inform the customer service.

In case of eyes get into contact with the refrigerant, rinse immediately it under running water and call immediately the eye specialist.

**WARNING:** The refrigeration system is under high pressure. Do not tamper with it. Since the flammable refrigerants are used, please install, handle and service the appliance strictly according to the instruction and contact the professional agent or our after-sales service to dispose of the appliance.

## Intended use

This appliance is intended for cooling and freezing food. It has been designed exclusively for use in household and similar applications such as staff kitchen areas in shops, offices and other working environments; farm houses and by clients in hotels, motels and other residential type environments as well as in bed-and-breakfast and catering business. It is not intended for commercial or industrial use. Changes or modifications to the device are not allowed. Unintended use may cause hazards and loss of warranty claims.

## Standards and directives and

This product meets the requirements of all applicable EC directives with the corresponding harmonised standards and UK standards, which provide for CE and UKCA marking.



### CAUTION!

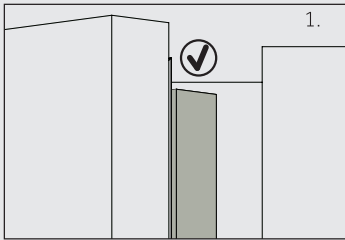

When you close the door, the vertical door strip on the fridge left door should be bent inside (1).

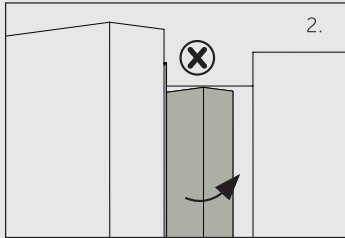

If you try to close the left door and the vertical door strip is unbent (2), you should bend it firstly, otherwise the door strip will hit the fixing shaft or right door. Thus a damage to the door slip or a leak will occur.

There is a heating thread inside the frame. The temperature of the surface will rise a little, which is normal and won't affect the function of appliance.



## Notice

Due to technical changes and different models, some of the illustrations in this manual may differ from your model.

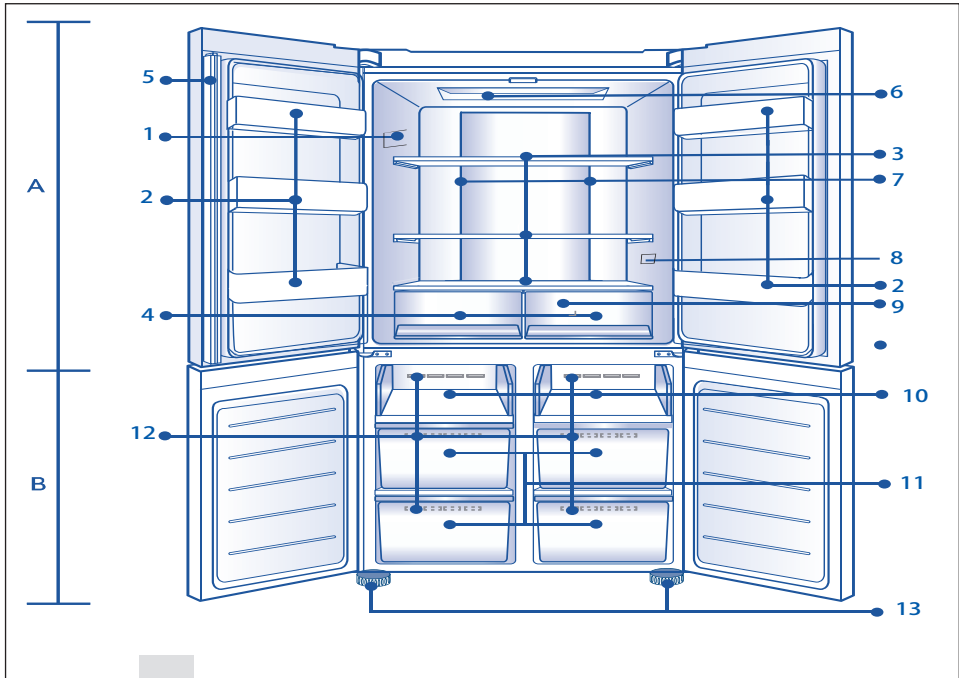

### A: Fridge compartment

- 1 Rating plate
- 2 Bottle holder/Door rack
- 3 Glass shelves
- 4 **Fridge** drawer
- 5 Door strip
- 6 Ceiling lamp
- 7 Air duct and sensor (behind panel)
- 8 O.K-temperature indicator(optional)
- 9 Air duct (behind drawers)

### B: Freezer compartment

- 10 Freezing tray
- 11 Freezer storage drawers
- 12 Air duct
- 13 Adjustable feet

## Control panel

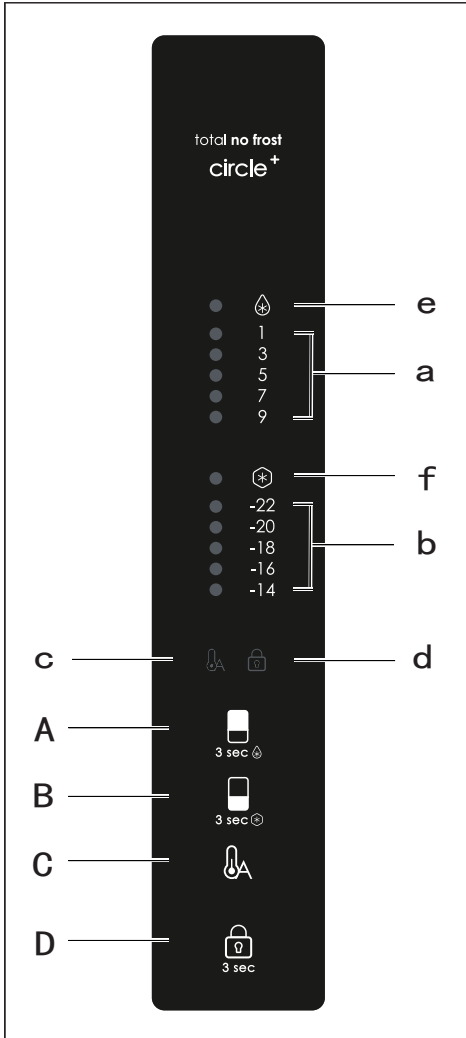
**Buttons:**

- A Fridge selector
- B Freezer selector
- C Auto Set on/off
- D Panel lock/unlock

**Indicators:**

- a Temperature fridge compartment
- b Temperature freezer compartment
- c Auto Set mode
- d Panel lock
- e Super Cool function
- f Super Freeze function

**Notice**

Due to technical changes and different models, some of the illustrations in this manual may differ from your model.

## Before first use

- ▶ Remove all packaging materials, keep them out of children`s reach and dispose them in an environmentally friendly manner.
- ▶ Clean the inside and outside of the appliance with water and a mild detergent before putting any food in it.
- ▶ After the appliance has been levelled and cleaned, wait for at least 2-5 hours before connecting it to the power supply. See Section INSTALLATION.
- ▶ Precool the compartments at high settings before loading with food. The function Power- Freeze helps to cool down the compartments quickly.
- ▶ The refrigerator temperature and freezer temperature are automatically set to 5° C and -18° C respectively. These are the recommended settings. If desired, you can change these temperatures manually. Please see ADJUST THE TEMPERATURE.

## Sensor keys

The buttons on the control panel are sensor keys, which already respond when lightly touched with the finger.

## Switch on /of the appliance

The appliance is in operation as soon as it is connected to the power supply.

When the refrigerator is first powered on, the indicator "a" and "b" (Temperature display) illuminates. The fridge temperature and freezer temperature are automatically set to 5° C and -18° C respectively.

Maybe the panel lock is active.

### Notice

When the appliance is switched on after disconnection from the main power supply, it may take up to 12 hours for the correct temperatures to be reached.

Empty the appliance before switching off. To switch off the appliance, pull the power cord out off the power socket.

## Standby-mode

The display screen turns off automatically 30 seconds after pressing a key. The display will be automatically locked. It lights up automatically by touching any key or opening the door.

## Lock/unlock panel

- ▶ Automatic lock: When the fridge door and freezer door are closed and there is no key operation within 30 seconds, the display screen will be automatically extinguished and locked.

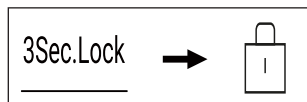

- ▶ Manual lock: When the display screen is unlocked, press the button "D" (Panel lock selector) and hold for 3 seconds, the buzzer rings once, the indicator "d" (Panel lock) illuminates, and the display is locked.

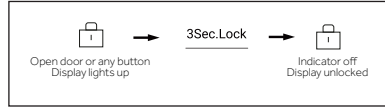

## Adjust the temperature

The indoor temperatures are influenced by the following factors:

- ▶ Ambient temperature
- ▶ Frequency of door opening
- ▶ Amount of stored foods
- ▶ Installation of the appliance

## Adjust the temperature for fridge

1. When the display screen is unlocked, press the button "A". The buzzer rings once, the indicator "a" (Fridge indicator) flashes, and then here comes the temperature setting mode of the fridge.
2. Press the button "A" (Fridge selector) every time, the buzzer rings once, the set temperature of the fridge will be reduced by 2. The fridge temperature will display in the sequence of "5°C → 3°C → 1°C → 9°C → 7°C → 5°C".



### Notice

After setting the temperature, if there is no operation within 5 seconds, the system will be automatically determined and save the set temperature.

## Adjust the temperature for freezer

1. When the display screen is unlocked, press the button "B" (Freezer selector). The buzzer rings once, the indicator "b" (Temperature freezer compartment) flashes, and then here comes the temperature setting mode of the freezer.
2. Press the button "B" (Freezer selector) every time, the buzzer rings once, the set temperature of the freezer will be reduced by 2. The freezer temperature will display in the sequence of "-18°C → -20°C → -22°C → -14°C → -16°C → -18°C".



### Notice

After setting the temperature, if there is no operation within 5 seconds, the system will be automatically determined and save the set temperature.

## Super-Cool function

1. When the display screen is unlocked, press the button "A" and hold for 3 seconds, the buzzer rings once, the indicator "e" (Super-Cool function) illuminates, and then the Super-Cool function will be turned on.
2. When the indicator "e" (Super-Cool function) illuminates, press the button "A" and hold for 3 seconds, the buzzer rings once, the indicator "e" (Super-Cool function) goes off, and then the Super-Cool function will be turned off.
3. After the Super-Cool function is turned on, the refrigerator will automatically turn off the function when it reaches the set condition. If you want to exit manually, you can press the button "A" (Super-Cool selector) and hold for 3 seconds to turn it off.

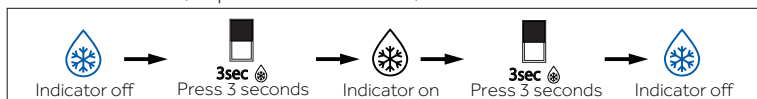

### Notice

Under Super-cool state, the fridge temperature cannot be adjusted. If either button "A" is pressed to adjust the temperature of fridge, the indicator "e" (Super Cool function) will flash with a prompt sound to indicate that this operation cannot be carried out.

In the state of Super-cool function, the Auto-set function cannot be turned on at the same time due to different control modes. When you choose one function that conflicts with another function, the original function will automatically exit.

## Super-Freeze function (Super-Frz)

1. When the display screen is unlocked, press the button "B" and hold for 3 seconds, the buzzer rings once, the indicator "f" (Super-Freeze function) illuminates, and then the Super-Freeze function will be turned on.
2. When the indicator "f" (Super-Freeze function) illuminates, press the button "B" and hold for 3 seconds, the buzzer rings once, the indicator "f" (Super-Freeze function) goes off, and then the Super-Freeze function will be turned off.
3. After the Super-Freeze function is turned on, the refrigerator will automatically turn off the function when it reaches the set condition. If you want to exit manually, you can press the button "B" and hold for 3 seconds to turn it off.

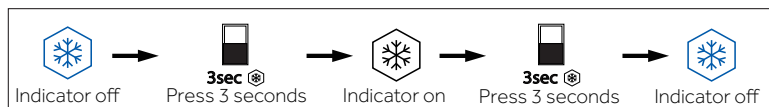

### Notice

Under Super-Freeze state, the freezer temperature cannot be adjusted. If either button "B" (Freezer selector) is pressed to adjust the temperature of freezer, the indicator "f" (Super Freeze function) will flash with a prompt sound to indicate that this operation cannot be carried out.



Super-Freeze function is designed to keep nutrition value of frozen food, it will be freeze food in the shortest time. If large quantities of frozen food are to be frozen at one time, it is recommended that Super-Freeze function should be set 24h in advance, to make the freezer own relatively low temperature and put food in. At this time, the freezing speed of the freezer is improved, food can be frozen quickly, the nutrition of food is effectively kept, and the storage becomes quite convenient.

## Auto Set mode

1. When the display screen is unlocked, press the button "C" (Auto Set mode selector), the buzzer rings once, the indicator "c" (Auto Set mode) illuminates, and then the Auto Set function will be turned on.
2. When the indicator "c" (Auto Set mode) illuminates, press the button "C" (Auto Set mode selector), the buzzer rings once, the indicator "c" (Auto Set mode) goes off, and then the Auto Set function will be turned off.

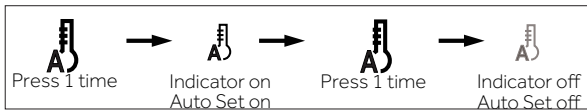

## Notice

In Auto Set mode, the fridge or freeze temperature cannot be adjusted. If either button "A" or button "B" is pressed to adjust the temperature of fridge or freezer, the indicator "a" (Fridge indicator) or "b" (Freezer indicator) will flash with a prompt sound to indicate that this operation cannot be carried out.

In Auto Set mode, due to different control methods, if the „Super-Cool“ or „Super-Freeze“ function is set, the indicator "c" (Auto Set mode) goes off, and then the Auto Set function will automatically exit.

## Door opening alarm

If fridge door is kept open too long or the door is not closed well, the refrigerator will raise beep alarm at set intervals to remind you to close the door in time.

## Power off memory

The instantaneous working state of power off is remembered. After power on again, it still works according to the setting before power off.

## Water dispenser

1. With the water dispenser cool drinking water can be tapped.
2. The water tank should be cleaned before first use (see CARE AND CLEANING ).

## Filling the water tank



### WARNING!

- ▶ Use drinking water only.

1. Ensure that the water tank is properly inserted (see EQUIPMENT).
2. Rotate and lift the round lid (A) and fill the water tank up with fresh drinking water.
3. Fill water only up to the mark (2.5L); as it could overflow when the door opens and closes.
4. Close the round lid (A) until it clicks into place.

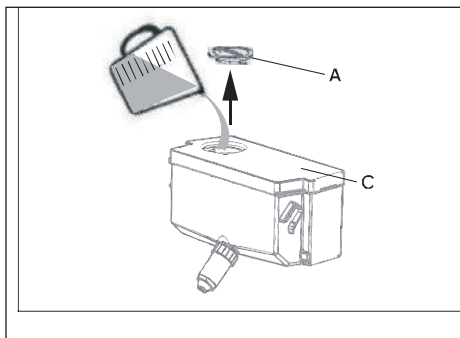

### Notice

- ▶ Before refilling dispose residual water and clean the water tank.
- ▶ When you don't need water for a long time, please empty the water tank and insert the cleaned tank.
- ▶ The cover (C) on the water tank is additionally used to save energy. If you do not want to get water from the water dispenser for a long period, please still install the cover because of better insulating and saving energy.

## Getting water from the dispenser

1. Place a glass underneath the water outlet.
2. Push it gently against the water dispenser lever. Make sure the glass is in line with the dispenser to prevent the water from splashing out.

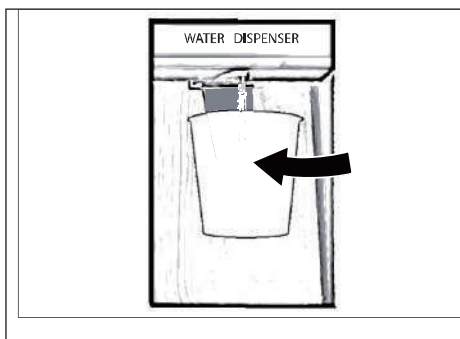

\*Only for model CFQQ5T817EWPS.

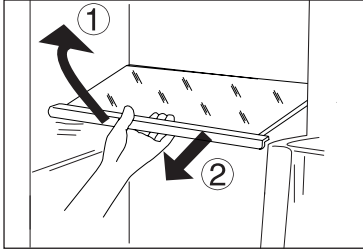

### Adjustable shelves

The height of the shelves can be adjusted to fit your storage needs.

1. To relocate a shelf, remove it first by uplifting its front edge (1) and pulling it out (2).
2. To reinstall it, put it on the lugs on both sides and push it to the most rearward position until the rear of the shelf is fixed inside the slots in the sides

### Removable door racks/bottle holder

The door racks can be removed for cleaning:  
Place hands on each side of the rack, lift it upwards (1) and pull it out (2).

In order to insert the door rack, the above steps are carried out in reverse order.

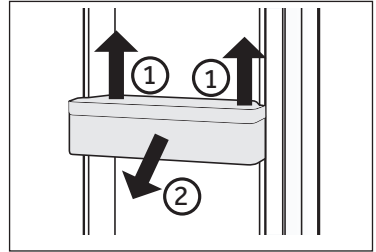

### OPTIONAL: OK-temperature indicator

The OK-temperature indicator can be used to determine temperatures below +4°C. Gradually reduce the temperature if the sign does not indicate "OK".

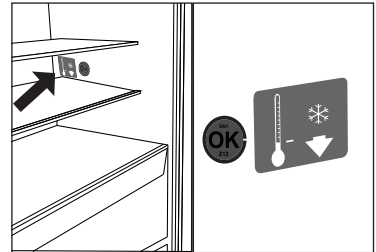

### Notice:

When the appliance is switched on, it may take up to 12 hours for the correct temperatures to be reached.

### Removable drawer

To remove the drawer out, pull out to the maximum extent (1), lift and remove (2).

In order to insert the drawer, the above steps are carried out in reverse order.

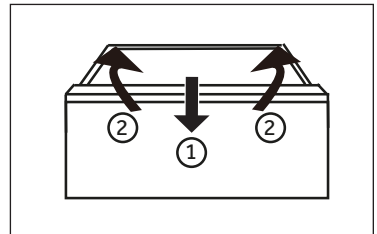

## Storing large items

Large items of e.g. frozen food can be stored after:

- ▶ removing the upper freezing tray, or
- ▶ after removing both upper freezing trays as well as the middle freezer drawer and storing the food directly on the lower freezing trays.

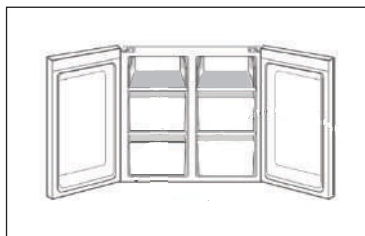

## Water tank

### 1. Removable water tank

The water tank can be removed and reinstalled for cleaning in the same way as the door racks.

### 2. Insert water tank

Place the water tank in the position that the water outlet (B) fits into the opening of the door. Make sure that the water tank is locked.

\*Only for model CFQQ5T817EWPS.

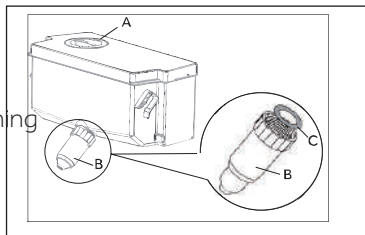

## The Light

The LED interior light comes on when the fridge door is opened. The performance of the lights is not affected by any of the appliances other settings.



## Energy saving tips

- ▶ Make sure the appliance is properly ventilated (see INSTALLATION).
- ▶ Do not install the appliance in direct sunlight or in the near of heat sources (e.g. stoves, heaters).
- ▶ Avoid unnecessarily low temperature in the appliance. The energy consumption increases the lower the temperature in the appliance is set.
- ▶ Functions like POWER- FREEZE consume more energy.
- ▶ Allow warm food to cool down before placing it in the appliance.
- ▶ Open the appliance door as little and as briefly as possible.
- ▶ Do not overfill the appliance to avoid obstructing the air flow.
- ▶ Avoid air within the food packaging.
- ▶ Keep door seals clean so that the door always closes correctly.
- ▶ Defreeze frozen food in the fridge storage compartment.
- ▶ The most energy-saving configuration requires the appliance keep drawers, food box and shelves on factory-fresh condition, and food should be placed as far as possible without blocking the air outlet of the duct.

**WARNING!**

Disconnect the appliance from the power supply before cleaning.

**Cleaning**

Clean the appliance when only little or no food is stored.

The appliance should be cleaned every four weeks for good maintenance and to prevent bad stored food odors.

**WARNING!**

- ▶ Do not clean the appliance with hard brushes, wire brushes, detergent powder, petrol, amyl acetate, acetone and similar organic solutions, acid or alkaline solutions. Please clean with special refrigerator detergent to avoid damage.
- ▶ Do not spray or flush the appliance during cleaning.
- ▶ Do not use water spray or steam to clean the appliance.
- ▶ Do not clean the cold glass shelves with hot water. Sudden temperature change may cause the glass to break.
- ▶ Do not touch the inside surface of the freezer storage compartment, especially with wet hands, as your hands may freeze onto the surface.
- ▶ In case of heating check the condition of frozen goods.

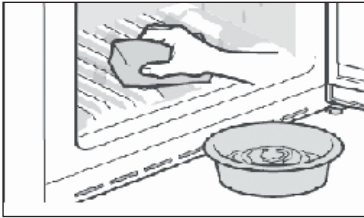

- ▶ Always keep the door gasket clean.
  - ▶ Clean the inside and housing of the appliance with a sponge dampened in warm water and neutral detergent.
1. Please scrub the interior and exterior of the refrigerator, including door sealing, door rack, glass shelves, boxes and so on, with a soft towel or sponge dipped in warm water (you may add neutral detergent into the warm water).

2. If there is liquid spilled, remove all the contaminated parts, directly rinse with the flow water, dry and place it back into the fridge.
  3. If there is spilled cream (such as the cream, melting ice cream), please remove all the contaminated parts, put into the warm water with about 40 °C for some time, then rinse with the flow water, dry and place it back into the fridge.
  4. In case some small part or component gets stuck inside of the fridge (between shelves or drawers), use small soft brush to release it. If you could not reach the part, please contact Candy service
- ▶ Rinse and dry with soft cloth.
  - ▶ Do not clean any of the parts of the appliance in a dishwasher.
  - ▶ Allow at least 5 minutes before restarting the appliance as frequent starting may damage the compressor.

**Defrosting**

The defrosting of the fridge and the freezer compartment are done automatically; no manual operation is needed.

## Cleaning the water tank

1. Tank off the water tank out of the appliance.
2. Remove the cover (A).
3. Unscrew the dispenser spout(B).
4. Clean the tank and dispenser spout with warm wa-ter and liquid diswashing detergent.Make sure all soap is rinsed off.
5. Mount the dispenser spout (B),and take care that it is firmly screwed to the water tank and the white O-ring(C) is in position.
6. Only for model CFQQ5T817EWPS.

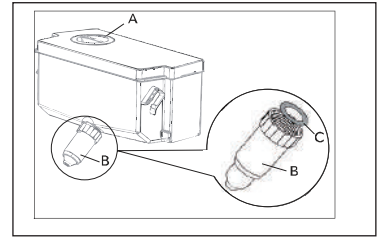

### Notice

- ▶ If the water tank is not properly inserted ,water can drip from the connection.
- ▶ Do not use excessive force when removing or insntalling the water tank ,to avoid damaging the tank.

## Replacing the LED-lamps



### WARNING!

Do not replace the LED lamp yourself, it must only be replaced by either the manufacturer or the authorised service agent.

The lamps adopts LED as its light source, featuring low energy consumption and long service life. If there is any abnormality, please contact the customer service . See CUSTOMER SERVICE.

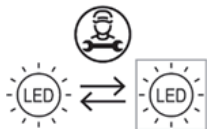

Replaceable (LED only) light source by a professional.

This product contains a light source of energy efficiency class F.

Compartment	Voltage	Energy efficiency class	Model
Fridge lamp	12V	F	CFQQ5T817EPS CFQQ5T817EWPS

### Non-use for a longer period

If the appliance is not used for an extended period of time:

- ▶ Take out the food.
- ▶ Unplug the power cord.
- ▶ Clean the appliance as described above.
- ▶ Keep the doors open to prevent the creation of bad odours inside.



### Notice

Turn the appliance off only if strictly necessary.

### Moving the appliance

1. Remove all food and unplug the appliance.
2. Secure shelves and other moveable parts in the fridge and the freezer with adhesive tape.
3. Do not tilt the refrigerator more than 45° to avoid damaging the refrigerating system.



### WARNING!

- ▶ Do not lift the appliance by its handles.
- ▶ Never place the appliance horizontally on the ground.

Many occurring problems could be solved by yourself without specific expertise. In case of a problem please check all shown possibilities and follow below instructions before you contact an after sales service. See CUSTOMER SERVICE.



## WARNING!

- ▶ Before maintenance, deactivate the appliance and disconnect the mains plug from the mains socket.
- ▶ Electrical equipment should be serviced only by qualified electrical experts, because improper repairs can cause considerable consequential damages.
- ▶ A damaged supply should only be replaced by the manufacturer, its service agent or similarly qualified persons in order to avoid a hazard.

Problem	Possible Cause	Possible Solution
The compressor does not work.	<ul style="list-style-type: none"> <li>• Mains plug is not connected in the mains socket.</li> <li>• The appliance is in the defrosting cycle</li> </ul>	<ul style="list-style-type: none"> <li>• Connect the mains plug.</li> <li>• This is normal for an automatic defrosting</li> </ul>
The appliance runs frequently or runs for a too long period of time.	<ul style="list-style-type: none"> <li>• The indoor or outdoor temperature is too high.</li> <li>• The appliance has been off power for a period of time.</li> <li>• A door of the appliance is not tightly closed.</li> <li>• The door has been opened too frequently or for too long.</li> <li>• The temperature setting for the freezer compartment is too low.</li> <li>• The door gasket is dirty, worn, cracked or mismatched.</li> <li>• The required air circulation is not guaranteed.</li> </ul>	<ul style="list-style-type: none"> <li>• In this case, it is normal for the appliance to run longer.</li> <li>• Normally, it takes 8 to 12 hours for the appliance to cool down completely.</li> <li>• Close the door/drawer and ensure the appliance is located on a level ground and there is no food or container jarring the door.</li> <li>• Do not open the door/drawer too frequently.</li> <li>• Set the temperature higher until a satisfactory refrigerator temperature is obtained. It takes 24 hours for the refrigerator temperature to become stable.</li> <li>• Clean the door/drawer gasket or replace them by the customer service.</li> <li>• Ensure adequate ventilation.</li> </ul>
The inside of the refrigerator is dirty and/ or smells.	<ul style="list-style-type: none"> <li>• The inside of the refrigerator needs cleaning.</li> <li>• Food of strong odour is stored in the refrigerator.</li> </ul>	<ul style="list-style-type: none"> <li>• Clean the inside of the refrigerator.</li> <li>• Wrap the food thoroughly..</li> </ul>
The appliance makes abnormal sounds.	<ul style="list-style-type: none"> <li>• The appliance is not located on level ground.</li> <li>• The appliance touches some object around it.</li> </ul>	<ul style="list-style-type: none"> <li>• Adjust the feet to level the appliance.</li> <li>• Remove objects around the appliance.</li> </ul>



Problem	Possible Cause	Possible Solution
It is not cold enough inside the appliance.	<ul style="list-style-type: none"> <li>• The temperature is set too high.</li> <li>• Too warm goods has been stored.</li> <li>• Too much food has been stored at one time.</li> <li>• The goods are too close to each other.</li> <li>• A door/drawer of the appliance is not tightly closed.</li> <li>• The door/drawer has been opened too frequently or for too long.</li> </ul>	<ul style="list-style-type: none"> <li>• Reset the temperature.</li> <li>• Always cool down goods before storing them.</li> <li>• Always store small quantities of food.</li> <li>• Leave a gap between several foods allowing air flowing.</li> <li>• Close the door/drawer.</li> <li>• Do not open the door/drawer too frequently.</li> </ul>
It is too cold inside the appliance.	<ul style="list-style-type: none"> <li>• The temperature is set too low.</li> <li>• The Super-Frz/Super-Coolfunction is activated or is running too long.</li> </ul>	<ul style="list-style-type: none"> <li>• Reset the temperature.</li> <li>• Switch off the Super-Frz/Super-Cool function</li> </ul>
Moisture formation on the inside of the refrigerator compartment.	<ul style="list-style-type: none"> <li>• The climate is too warm and too damp.</li> <li>• A door/drawer of the appliance is not tightly closed.</li> <li>• The door/drawer has been opened too frequently or for too long.</li> <li>• Food containers or liquids are left open.</li> </ul>	<ul style="list-style-type: none"> <li>• Increase the temperature.</li> <li>• Close the door/drawer.</li> <li>• Do not open the door/drawer too frequently.</li> <li>• Let hot foods cool to room temperature and cover foods and liquids.</li> </ul>
Moisture accumulates on the refrigerators outside surface or between the doors/door and drawer.	<ul style="list-style-type: none"> <li>• The climate is too warm and too damp.</li> <li>• The door is not closed tightly. The cold air in the appliance and the warm air outside it condensates.</li> </ul>	<ul style="list-style-type: none"> <li>• This is normal in damp climate and will change when the humidity decreases.</li> <li>• Ensure that the door/drawer is tightly shut.</li> </ul>
Strong ice and frost in the freezer compartment.	<ul style="list-style-type: none"> <li>• The goods were not adequately packaged .</li> <li>• A door/drawer of the appliance is not tightly closed.</li> <li>• The door/drawer has been opened too frequently or for too long.</li> <li>• The door/drawer gasket is dirty, worn, cracked or mismatched.</li> <li>• Something on the inside prevents the door/drawer to close properly.</li> </ul>	<ul style="list-style-type: none"> <li>• Always pack the goods well.</li> <li>• Close the door/drawer.</li> <li>• Do not open the door/drawer too frequently.</li> <li>• Clean the door/drawer gasket or replace them by new ones.</li> <li>• Reposition the shelves, door racks, or internal containers to allow the door/drawer to close.</li> </ul>
The sides of the cabinet and door strip get warm.	<ul style="list-style-type: none"> <li>• -</li> </ul>	<ul style="list-style-type: none"> <li>• This is normal.</li> </ul>

Problem	Possible Cause	Possible Solution
The appliance makes abnormal sounds.	<ul style="list-style-type: none"> <li>The appliance is not located on level ground.</li> <li>The appliance touches some object around it.</li> </ul>	<ul style="list-style-type: none"> <li>Adjust the feet to level the appliance.</li> <li>Remove objects around the appliance.</li> </ul>
A slight sound is to be heard similar to that of flowing water.	<ul style="list-style-type: none"> <li>-</li> </ul>	<ul style="list-style-type: none"> <li>This is normal.</li> </ul>
You will hear an alarm beep.	<ul style="list-style-type: none"> <li>The fridge storage compartment door is open.</li> </ul>	<ul style="list-style-type: none"> <li>Close the door.</li> </ul>
You will hear a faint hum.	<ul style="list-style-type: none"> <li>The anti-condensation system is working</li> </ul>	<ul style="list-style-type: none"> <li>This prevents condensation and is normal</li> </ul>
The interior lighting or cooling system does not work.	<ul style="list-style-type: none"> <li>Mains plug is not connected in the mains socket.</li> <li>The power supply is not intact.</li> <li>The LED-lamp is out of order.</li> </ul>	<ul style="list-style-type: none"> <li>Connect the mains plug.</li> <li>Check the electrical supply to the room. Call the local electricity company!</li> <li>Please call the service for changing the lamp.</li> </ul>

To contact the technical assistance, visit our website: <https://corporate.haier-europe.com/en/> Under the section "website", choose the brand of your product and your country. You will be redirected to the specific website where you can find the telephone number and form to contact the technical assistance.

## Power interruption

In the event of a power cut, food should remain safely cold for about 5 hours. Follow these tips during a prolonged power interruption, especially in summer:

- ▶ Open the door/drawer as few times as possible.
- ▶ Do not put additional food into the appliance during a power interruption.
- ▶ If prior notice of a power interruption is given and the interruption duration is longer than 5 hours, make some ice and put it in a container in the top of the refrigerator compartment.
- ▶ An inspection of the goods is required immediately after the interruption.
- ▶ As temperature in the refrigerator will rise during a power interruption or other failure, the storage period and edible quality of food will be reduced. Any food that defrosts should be either consumed, or cooked and refrozen (where suitable) soon afterwards in order to prevent health risks.

## Memory function during power interruption

After restoration of power the appliance continues with the settings that were set before the power failure.

## Unpacking



### WARNING!

- ▶ The appliance is heavy. Always handle with at least two persons.
  - ▶ Keep all packaging materials out of children's reach and dispose them in an environmentally friendly manner.
- ▶ Take the appliance out of the packaging.
  - ▶ Remove all packaging materials.

### Environmental conditions

The room temperature should always be between 10° C and 43° C, since it can influence the temperature inside the appliance and its energy consumption. Do not install the appliance near other heat-emitting appliances (ovens, refrigerators) without isolation.

### Space requirement

Required space when door is opened:

W1=1325 mm

D1=570 mm

D2=1004 mm

D3=956mm

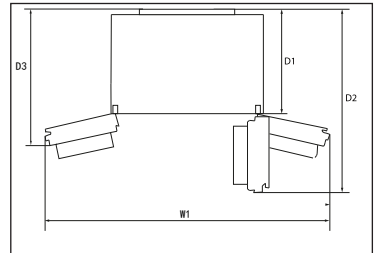

### Ventilation cross-section

To achieve sufficient ventilation of the appliance for safety reasons, the information of the required ventilation cross sections must be observed.

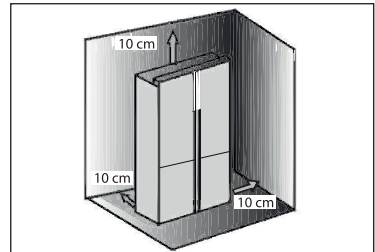

### Aligning the appliance

The appliance should be placed on a flat and solid surface.

1. Tilt the refrigerator slightly backwards.
2. Set the feet to the desired level.

Make sure the distance to the wall on the hinge side is at least 10 cm for the door to open properly.

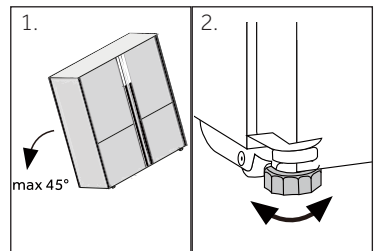

### Notice:

For a free standing appliance: this refrigerating appliance is not intended to be used as a built-in appliance

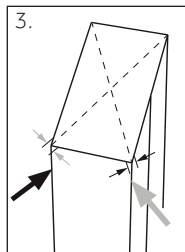

- The stability can be checked by alternately bumping on the diagonals. The slightly swaying should be the same in both directions. Otherwise the frame can warp; possible leaking door seals are the result. A low tendency to the rear facilitates the closing of the doors.

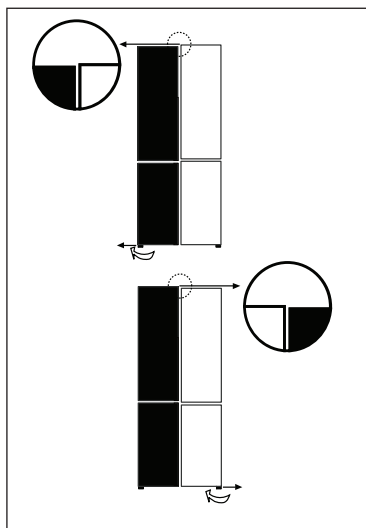

## Fine tuning of the doors

If the doors are not in one level, this mismatch can be remedied by following:

### Using adjustable foot

Rotate the adjustable foot according to the direction of arrow to turn up or down the foot.

Contact after-sale service if needed.



### Notice:

In the future use of refrigerator, doors uneven phenomenon may occur to the weight of stored food. Then please adjust according to the above methods.

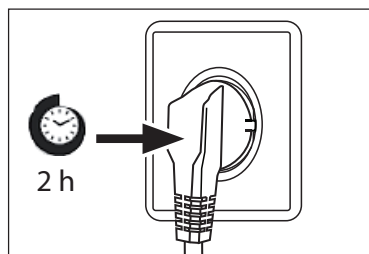

## Waiting time

To the maintenance-free lubrication oil is located in the capsule of the compressor. This oil can get through the closed pipe system during slanting transport. Before connecting the appliance to the power supply you have to wait at least 2 hours so that the oil runs back into the capsule.

## Electrical connection

Before each connection check if:



- ▶ power supply, socket and fusing are appropriate to the rating plate.
- ▶ the power socket is earthed and no multi-plug or extension.
- ▶ the power plug and socket are strictly according.

Connect the plug to a properly installed household socket.

**WARNING!**

To avoid risks a damaged power cord must be replaced by the customer service (see warranty card).

## Product fiche according to regulation EU No. 2019/2016

Brand	Candy	Candy
Model name / identifier	CFQQ5T817EPS	CFQQ5T817EWPS
Category of the model	Refrigerator-freezer	Refrigerator-freezer
Energy efficiency class	E	E
Annual energy consumption(kWh/year)(1)	290	290
Total volume(L)	467	463
Volume refrigerator(L)	311	307
Volume freezer(L)	156	156
Star rating		
Temperature of other compartments>14°C	Non applicable	Non applicable
Frost-free system	Yes	Yes
Freezing capacity(kg/24h)	10	10
Climate rating(2)	SN.N.ST.T	SN.N.ST.T
Noise emission class and airborne acoustical noise emissions(db(A) re 1pW)	B(35)	B(35)
Temperature rise time (h)	10	10
Type of appliance	freestanding	freestanding
Others	-	-

Explanations:

- Yes, featured

(1) Based on the results of the standards conformance test over 24 hours. The actual consumption depends on the use and the location of the appliance.

(2) Climate rating SN: This appliance is intended for use in an ambient temperature of between + 10°C and +32°C

Climate rating N: This appliance is intended for use in an ambient temperature of between + 16°C and +32°C

Climate rating ST: This appliance is intended for use in an ambient temperature of between + 16°C and +38°C

Climate rating T: This appliance is intended for use in an ambient temperature of between + 16°C and +43°C

## Additional technical data

Voltage / Frequency	220-240V ~ / 50Hz
Input current (A)	1.5
Main fuse (A)	16
Coolant	R600a
Dimensions (H/W/D in mm)	1815 / 833 / 650

We recommend our Haier Customer Service and the use of original spare parts.

If you have a problem with your appliance, please first check section TROUBLESHOOTING.

If you cannot find a solution there, please contact

- ▶ your local dealer or
- ▶ our European Call Service-Center (see listed phone numbers below) or
- ▶ the Service & Support area at [www.haier.com](http://www.haier.com) where you can activate the service claim and also find FAQs.

To contact our Service, ensure that you have the following data available.

The information can be found on the rating plate.

Model \_\_\_\_\_

Serial No. \_\_\_\_\_

Also check the Warranty Card supplied with the product in case of warranty.

#### European Call Service-Center

Country*	Phone number	Costs
Italy (IT)	02 400 48 200	
Spain (ES)	902 100 150 943 914 150	
Germany (DE)	0800 500 48 48	
Austria (AT)	0820 220 224	
Portugal(PT)	707 200 188 210 010 773	
Netherlands(NL)	33 422 4000	
Greece(GR)	801 11 50 50 50	
Switzerland(CH)	0848 780 780	
Belgium(BE) Luxembourg(LU)	02 752 94 10	

\* For other countries please refer to [www.haier.com](http://www.haier.com)

Haier Europe Trading S.r.l

Branch UK

Westgate House, Westgate, Ealing

London, W5 1YY

\*Duration of the guarantee of the refrigerating appliance:

Minimum guarantee is: 2 years for EU Countries, 3 years for Turkey, 1 year for UK, 1 year for Russia, 3 years for Sweden, 2 years for Serbia, 5 years for Norway, 1 year for Morocco, 6 months for Algeria, Tunisia no legal warranty required.

\*The period of spare parts for the repair of the appliance:

Thermostats, temperature sensors, printed circuit boards and light sources are available for a minimum period of seven years after placing the last unit of the model on the market.

Door handles, door hinges, trays and baskets for a minimum period of seven years and door gaskets for a minimum period of 10 year, after placing the last unit of the model on the market.

\*For further information about the product, please consult <https://eprel.ec.europa.eu/> or scan the QR on the energy label supplied with the appliance.





# Uživatelská příručka

## Chladnička- mraznička

CFQQ5T817EPS  
CFQQ5T817EWPS

CS

## Děkujeme vám za zakoupení tohoto produktu.

Před použitím spotřebiče si pozorně přečtete tyto pokyny. Obsahují důležité informace, které vám pomohou co nejlépe využít spotřebič a zajistit jeho bezpečnou a správnou instalaci, používání a údržbu.

Uschovejte tuto příručku na praktickém místě, abyste do ní mohli kdykoli nahlédnout ohledně bezpečného a správného používání spotřebiče.

Pokud spotřebič prodáváte, věnujete nebo necháváte ve starém domě, předejte společně s ním také tuto příručku, aby se mohl nový vlastník seznámit se spotřebičem a přečíst si bezpečnostní varování.

### Legenda



#### Varování – důležité bezpečnostní informace



Všeobecné informace a tipy



Informace týkající se životního prostředí

### Likvidace



Pomáhejte chránit životní prostředí a lidské zdraví. Vložte obalový materiál do vhodných kontejnerů pro recyklaci. Pomáhejte recyklovat odpadní elektrické a elektronické spotřebiče. Spotřebiče označené tímto symbolem nevyhazujte do domovního odpadu. Zašlete výrobek do místního recyklačního závodu, nebo se obraťte na váš obecní úřad.



## VAROVÁNÍ!

### Nebezpečí poranění nebo udušení!

Chladiva a plyny vyžadují profesionální likvidaci. Zajistěte, aby se potrubí chladicího okruhu nepoškodilo, než bude náležitě zlikvidováno. Odpojte spotřebič od síťového napájení. Odstříhnete síťový kabel a zlikvidujte ho. Odstraňte police a přihrádky, stejně jako západku a těsnění dvířek, aby se zamezilo uzavření dětí a domácích zvířat uvnitř spotřebiče.

Bezpečnostní informace .....	36
Popis výrobku .....	42
Ovládací panel .....	43
Používání .....	45
Vybavení .....	49
Čištění a údržba .....	51
Řešení problémů.....	54
Instalace.....	57
Technické údaje.....	59
Zákaznický servis.....	61

## Příslušenství

Zkontrolujte příslušenství a literaturu podle tohoto seznamu:



Energetický štítek



Záruční list



Uživatelská příručka  
Štítek „OK“  
Uživatelská příručka

## Před prvním zapnutím spotřebiče si přečtěte následující rady týkající se bezpečnosti!:



### VAROVÁNÍ!

#### Před prvním použitím

- ▶ Ujistěte se, že při přepravě nedošlo k žádnému poškození.
- ▶ Odstraňte veškerý obalový materiál a uschovejte ho mimo dosah dětí.
- ▶ Před instalací spotřebiče počkejte alespoň dvě hodiny, aby byla zaručena plná účinnost okruhu chladiwa.
- ▶ Se spotřebičem vždy manipulujte alespoň ve dvou osobách, protože je těžký.

#### Instalace

- ▶ Spotřebič by se měl umístit do dobře větrané místnosti. Nad spotřebičem a kolem něj zajistěte volný prostor alespoň 10 cm.
- ▶ Nikdy neumistujte spotřebič do vlhkého prostoru nebo na místo, kde by na něj mohla stříkat voda. Vodu a skvrny odstraňte a vysušte měkkou, čistou látkou.
- ▶ Neinstalujte spotřebič na přímé sluneční světlo nebo do blízkosti zdrojů tepla (např. sporáků nebo ohříváčů).
- ▶ Nainstalujte spotřebič na místo odpovídající jeho velikost a používání a vyrovnejte ho.
- ▶ **VAROVÁNÍ:** Zajistěte, aby nic nezakrývalo větrací otvory ve spotřebiči nebo v konstrukci pro vestavění.
- ▶ Ujistěte se, že parametry elektrického napájení se shodují s údaji na výrobním štítku. V opačném případě kontaktujte elektrikáře.
- ▶ Spotřebič pracuje s napájením 220–240 VAC/50 Hz. Nenormální kolísání napětí může způsobit, že spotřebič se nespustí, nebo se poškodí regulátor teploty či kompresor, případně se může za chodu ozývat neobvyklý hluk. V takovém případě by se měl nainstalovat automatický regulátor.
- ▶ Nepoužívejte rozbočovací adaptéry ani prodlužovací kabely.
- ▶ **VAROVÁNÍ:** Neumistujte za spotřebič přenosné rozbočovací zásuvky ani prodlužovací kabely.
- ▶ **VAROVÁNÍ:** Při umísťování spotřebiče se ujistěte, že napájecí kabel není zachycený nebo poškozený.
- ▶ Nešlapejte na napájecí kabel.
- ▶ K napájení použijte samostatnou, snadno přístupnou uzemněnou zásuvku. Tento spotřebič musí být uzemněný.

**VAROVÁNÍ!**

► **Pouze pro Spojené království:** Napájecí kabel spotřebiče je vybaven trojpólovou zástrčkou (s uzemněním), která se zapojuje do standardní trojpólové zásuvky (s uzemněním). Nikdy neodřezávejte ani nedemontujte třetí kolík (uzemnění). Zástrčka by měla být přístupná i po instalaci spotřebiče.

► **VAROVÁNÍ:** Nepoškodte okruh chladiva.

**Denní používání**

► Tento spotřebič mohou používat děti starší osmi let a osoby s omezenými fyzickými, smyslovými nebo duševními schopnostmi nebo osoby nezkušené a neznalé za předpokladu, že mají zajištěný dohled nebo byly poučeny o bezpečném používání spotřebiče a chápou související rizika.

► Děti si se spotřebičem nesmějí hrát.

► Děti ve věku od 3 do 8 let mohou chladničky plnit a vyprazdňovat, ale nesmějí je čistit ani instalovat.

► Zabraňte dětem mladším 3 let v přístupu ke spotřebiči, pokud nejsou pod nepřetržitým dozorem.

► Děti nesmějí provádět čištění a uživatelskou údržbu bez dozoru.

► Spotřebič musí být umístěn tak, aby byla zástrčka přístupná.

► Jestliže v blízkosti spotřebiče uniká svítiplyn nebo jiný hořlavý plyn, vypněte ventil unikajícího plynu, otevřete dveře a okna a neodpojujte napájecí kabel chladničky/mrazničky nebo jakéhokoli jiného spotřebiče od zásuvky.

► Upozornujeme, že spotřebič je nastaven na provoz při určitém rozsahu teplot mezi 10 a 43 °C. Spotřebič nemusí řádně fungovat, pokud je po dlouhou dobu vystaven teplotám nad nebo pod indikovaným rozsahem.

► Nepokládejte na horní stranu chladničky/mrazničky nepotřebné předměty (těžké předměty, nádoby naplněné vodou), aby se předešlo zranění způsobenému pádem nebo elektrickým proudem v důsledku styku s vodou.

► Netahejte za police ve dvířkách. Dvířka by se mohla vychýlit, mohla by se vytáhnout police na láhve, nebo by se spotřebič mohl převrhnout.

► Otvírejte a zavírejte dvířka pouze pomocí madel. Mezera mezi dvířky a skříní je velmi úzká. Nevkládejte do těchto míst ruce, abyste si nepřiskřípli prsty. Dvířka chladničky/mrazničky otvírejte nebo zavírejte pouze v případě, že v dosahu jejich pohybu nestojí žádné děti.

**VAROVÁNÍ!**

- ▶ Aby se předešlo kontaminaci potravin, dodržujte následující pokyny:
- ▶ - Otvírání dvířek na delší dobu může významně zvýšit teplotu v jednotlivých prostorech spotřebiče.
- ▶ - Pravidelně čistěte povrchy, které mohou přijít do styku s potravinami, a přístupné vypouštěcí systémy.
- ▶ - Syrové maso a ryby skladujte uvnitř chladničky ve vhodných nádobách, aby se nedostaly do styku s jinými potravinami, nebo z nich neodkapávala šťáva na jiné potraviny.
- ▶ - Pokud je chladicí spotřebič ponechán delší dobu prázdný, vypněte ho, odmrazte, vyčistěte, vysušte a nechte otevřená dvířka, aby se zamezilo vzniku plísně uvnitř spotřebiče.
- ▶ Do mrazničky nikdy neukládejte lahvové pivo nebo nápoje, tekutiny v láhvách nebo plechovkách (kromě vysokoprocenních lihovin), a zejména nápoje sycené oxidem uhličitým, protože během mrazení by praskly.
- ▶ V tomto spotřebiči neskladujte výbušné látky, jako jsou nádoby s aerosolem, v nichž se používá hořlavý hnací plyn.
- ▶ Ve spotřebiči neskladujte léky, bakterie ani chemické látky. Tento spotřebič je určen k použití v domácnosti. Nedoporučuje se skladovat materiály, které vyžadují přesně stanovené teploty.
- ▶ Pokud dojde k oteplení v mrazničce, zkontrolujte stav potravin.
- ▶ Nenastavujte zbytečně nízkou teplotu ve vnitřním prostoru chladničky. Při vysokém nastavení může teplota klesnout do záporných hodnot. Pozor: Láhve mohou prasknout
- ▶ Nedotýkejte se mražených potravin mokřýma rukama (noste rukavice). Zejména nejezte nanuky bezprostředně po vyjmutí z prostoru mrazničky. Hrozí nebezpečí přimrznutí nebo vzniku omrzlin. PRVNÍ POMOC: ihned umístěte zasažené místo pod tekoucí studenou vodu. Neodtrhujte!
- ▶ Za provozu se nedotýkejte vnitřního povrchu úložného prostoru mrazničky, zejména ne mokřýma rukama, protože by mohly přimrznout k povrchu.
- ▶ V případě výpadku napájení nebo před čištěním odpojte spotřebič od napájení. Před opětovným spuštěním spotřebiče počkejte alespoň 7 minut, protože časté spouštění by mohlo poškodit kompresor.

**VAROVÁNÍ!**

- ▶ **VAROVÁNÍ:** Uvnitř prostoru pro skladování potravin ve spotřebiči nepoužívejte elektrické spotřebiče, pokud se nejedná o spotřebiče doporučené výrobcem.

**Údržba/čištění**

- ▶ Jestliže jsou čištění a údržba prováděny dětmi, je nutné na ně dohlížet.
- ▶ Před zahájením jakékoli pravidelné údržby odpojte spotřebič od elektrického napájení. Před opětovným spuštěním spotřebiče počkejte alespoň 5 minut, protože časté spouštění by mohlo poškodit kompresor.
- ▶ Při odpojování spotřebiče od napájení držte zástrčku, nikoli kabel.
- ▶ Nečistěte spotřebič tvrdými kartáči, drátěnými kartáči, práškovým mycím prostředkem, benzínem, amylacetátem, acetonem, podobnými organickými roztoky a kyselými nebo zásaditými roztoky. K čištění použijte speciální čisticí prostředek na chladničky/mrazničky, aby se zamezilo poškození. Nakonec použijte roztok jedlé sody v teplé vodě – asi jednu polévkovou lžici jedlé sody na litr vody. Důkladně opláchněte povrch vodou a otřete ho do sucha. Nepoužívejte práškové ani jiné abrazivní čisticí prostředky. Nemyjte odnímatelné součásti v myčce.
- ▶ Neseškrábejte námrazu a led ostrými předměty. Nepoužívejte spreje, elektrické ohřivače jako fén na vlasy, parní čističe ani jiné zdroje tepla, aby nedošlo k poškození plastových součástí.
- ▶ **VAROVÁNÍ:** Nepoužívejte mechanické nástroje ani jinak neurychlujte proces rozmrazování. Používejte pouze prostředky doporučené výrobcem.
- ▶ Pokud se poškodí napájecí kabel, výměnu musí provést výrobce, jeho servisní zástupce nebo osoba s podobnou kvalifikací, aby se vyloučilo riziko.
- ▶ Nepokoušejte se opravovat, rozebírat nebo upravovat spotřebič vlastními silami. Je-li nutná oprava, obraťte se na náš zákaznický servis.
- ▶ Pokud se poškodí osvětlovací žárovky, výměnu musí provést výrobce, jeho servisní zástupce nebo osoby s podobnou kvalifikací, aby se vyloučilo riziko.
- ▶ Alespoň jednou za rok odstraňte prach ze zadní strany spotřebiče, aby se předešlo nebezpečí požáru a snížila se spotřeba energie.



## VAROVÁNÍ!

- ▶ Během čištění na spotřebič nestříkejte ani nelijte vodu.
- ▶ K čištění spotřebiče nepoužívejte vodní postřik ani proud vody.
- ▶ Nečistěte chladné skleněné police ani skleněná dvířka horkou vodou. Náhlá změna teploty by mohla způsobit, že sklo praskne.
- ▶ Pokud spotřebič delší dobu nepoužíváte, nechte ho otevřený, aby uvnitř nevznikl nepříjemný zápach.

## Informace o plynném chladivu



## VAROVÁNÍ!

Spotřebič obsahuje hořlavé chladivo ISOBUTAN (R600a). Ujistěte se, že během přepravy nebo instalace nedošlo k poškození okruhu chladiva. Unikající chladivo by mohlo způsobit zranění očí, nebo by se mohlo vznítit. Pokud dojde k poškození, nepřibližujte se s otevřeným plamenem, důkladně vyvětrejte místnost a **nezapojujte ani neodpojujte** napájecí kabely tohoto či jiných spotřebičů. Informujte zákaznický servis.

V případě zasažení očí chladivem důkladně vypláchněte oči pod tekoucí vodou a ihned zavolejte očnímu lékaři.

**VAROVÁNÍ:** Systém chlazení je pod vysokým tlakem. Nemanipulujte s ním. Vzhledem k používání hořlavých chladiv je nutné přísně dodržovat pokyny pro instalaci, manipulaci a údržbu spotřebiče a pokud chcete spotřebič zlikvidovat, obraťte se na odborného pracovníka nebo náš prodejný servis.



## Určené použití

Tento spotřebič je určen k chlazení a mrazení potravin. Je určen výhradně k používání v domácnostech a podobných oblastech, jako jsou kuchyňky pro personál v obchodech, kancelářích a na dalších pracovištích, chalupy a hotely, motely a další obytné objekty, kde je používají zákazníci, stejně jako ubytovací zařízení typu penzionu se snídaní a cateringové služby. Není určen k používání v komerčním nebo průmyslovém prostředí. Na spotřebiči neprovádějte žádné změny nebo úpravy. Používání k jinému než určenému účelu může představovat nebezpečí a vést ke ztrátě platnosti záruky.

## Normy a směrnice



Tento výrobek splňuje požadavky všech platných směrnic ES s odpovídajícími harmonizovanými normami a normami platnými ve Spojeném Království, které stanoví používání označení CE a UKCA.

**POZOR!**



1.

Když zavřete dvířka, svislá dveřní lišta na levých dvířkách chladničky by se měla ohnout dovnitř



2.

Jestliže se pokusíte zavřít levá dvířka a svislá dveřní lišta není ohnutá (2), nejprve byste ji měli ohnout, jinak dveřní lišta narazí do upevňovací osy nebo pravých dvířek. Pak by mohlo dojít k poškození dveří nebo k netěsnosti.

Uvnitř rámu je topné vlákno. Teplota povrchu mírně vzroste, což je normální a nebude to mít vliv na fungování spotřebiče.



## Upozornění

Vzhledem k technickým změnám a různým modelům nemusí některé obrázky v této příručce přesně zobrazovat váš model.

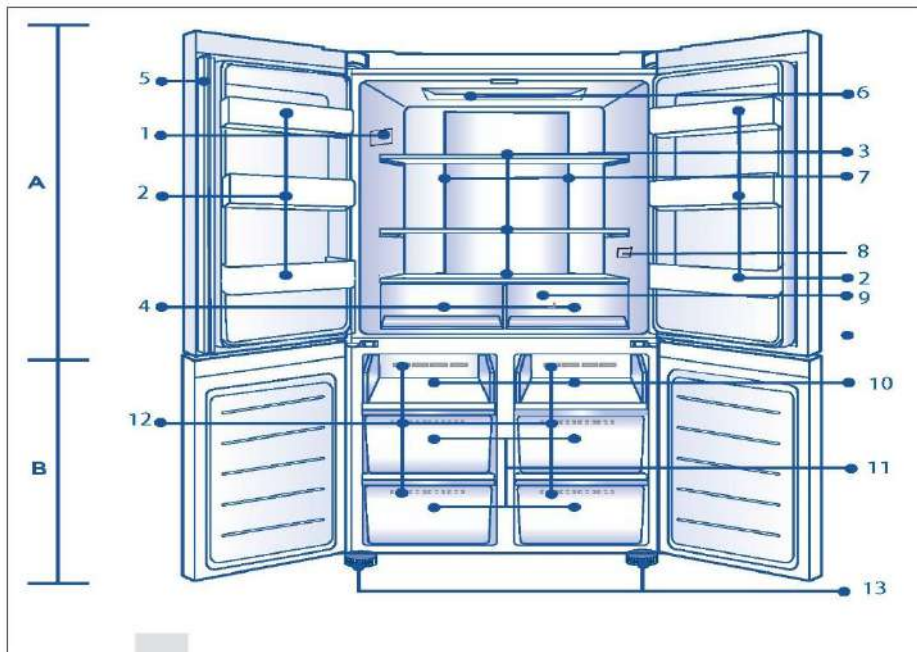

### A: Prostor chladničky

- 1 Jmenovitý štítek
- 2 Držák na láhve / držák ve dveřkách
- 3 Skleněné police
- 4 **Zásuvka** chladničky
- 5 Dveřní lišta
- 6 Stropní svítidlo
- 7 Vzduchové potrubí a snímač (za panelem)
- 8 Ukazatel správné teploty (volitelný)
- 9 Vzduchové potrubí (za zásuvkami)

### B: Prostor mrazničky

- 10 Mrazicí přihrádka
- 11 Úložné zásuvky mrazničky
- 12 Vzduchové potrubí
- 13 Nastavitelné nožky

## Ovládací panel

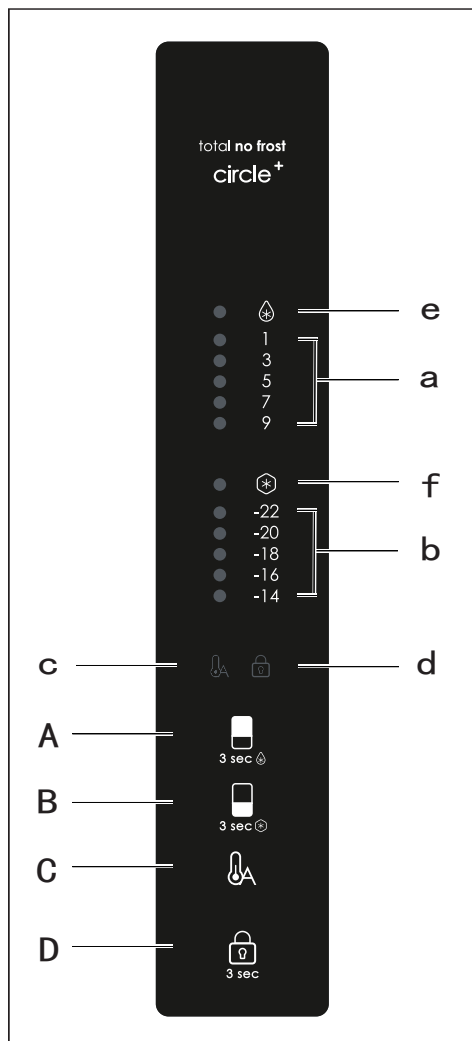
**Tlačítka:**

- A Volič chladničky
- B Volič mrazničky
- C Zapnutí/vypnutí Auto Set
- D Zamykání/odemykání panelu

**Ukazatele:**

- a Teplota v prostoru chladničky
- b Teplota v prostoru mrazničky
- c Režim Auto Set
- d Zámek panelu
- e Funkce Super Cool
- f Funkce Super Freeze

**Upozornění**

Vzhledem k technickým změnám a různým modelům nemusí některé obrázky v této příručce přesně zobrazovat váš model.

## Před prvním použitím

- ▶ Odstraňte veškerý obalový materiál, uschovejte ho mimo dosah dětí a zlikvidujte ho způsobem šetrným k životnímu prostředí.
- ▶ Než do spotřebiče vložíte jakékoli potraviny, vyčistěte jeho vnitřní i vnější povrchy vodou a slabým saponátem.
- ▶ Po vyrovnání a vyčištění počkejte alespoň 2–5 hodin, než spotřebič připojíte k napájení. Viz část INSTALACE.
- ▶ Než naplníte prostory potravinami, nejprve je nechte ochladit na vysoké nastavení. Funkce Power-Freeze pomůže rychle ochladit prostory.
- ▶ Teploty chladničky a mrazničky jsou automaticky nastaveny na 5 °C a -18 °C. Jedná se o doporučené nastavení. V případě potřeby můžete tyto teploty změnit ručně. Viz NASTAVOVÁNÍ TEPLoty.

## Dotyková tlačítka

Na ovládacím panelu jsou dotyková tlačítka, která reagují již na lehký dotyk prstem.

## Zapínání/vypínání spotřebiče

Spotřebič se spustí ihned po připojení k napájení.

Při prvním zapnutí chladničky se rozsvítí indikátor „a“ a „b“ (ukazatel teploty). Teploty chladničky a mrazničky jsou automaticky nastaveny na 5 °C a -18 °C.

Pravidelně je aktivní zámek panelu.



## Upozornění

Když se spotřebič zapne poté, co byl odpojen od napájení, může trvat až 12 hodin, než dosáhne správné teploty.

Před vypnutím vyprázdněte spotřebič. Chcete-li spotřebič vypnout, vytáhněte napájecí kabel ze síťové zásuvky.

## Pohotovostní režim

Displej se automaticky vypne po 30 sekundách od stisknutí jakéhokoli tlačítka. Displej se automaticky zamkne. Po stisknutí nějakého tlačítka nebo otevření dvířek se automaticky rozsvítí.

## Zamknutí/odemknutí panelu

- ▶ Automatický zámek: Pokud budou dvířka chladničky a mrazničky zavřená, a během 30 sekund nedojde k žádné manipulaci s klíčem, displej automaticky zhasne a zamkne se.

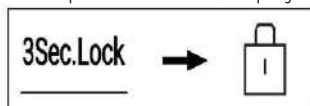

- ▶ Ruční zamykání: Po odemčení displeje stiskněte tlačítko „D“ (volič zámku panelu) a podržte je po dobu 3 sekund, zazní jednou zvukový signál, rozsvítí se indikátor „d“ (zámek panelu) a displej se zamkne.



## Nastavení teploty

Vnitřní teploty jsou ovlivňovány následujícími faktory:

- ▶ Okolní teplota
- ▶ Frekvence otevírání dvířek
- ▶ Množství uskladněných potravin
- ▶ Instalace spotřebiče

## Nastavení teploty v chladničce

1. Po odemčení displeje stiskněte tlačítko „A“. Zazní jednou zvukový signál, blikne indikátor „a“ (indikátor chladničky) a poté se spustí režim nastavení teploty chladničky.
2. Pokaždé stiskněte tlačítko „A“ (volič chladničky), zazní jednou zvukový signál, nastavená teplota chladničky se sníží o 2. Teplota v chladničce se zobrazuje v následujícím pořadí „5 °C → 3 °C → 1 °C → 9 °C → 7 °C → 5 °C“.



### Upozornění

Pokud po nastavení teploty neproběhne do 5 sekund žádná akce, systém automaticky určí a uloží nastavenou teplotu.

## Nastavení teploty v mrazničce

1. Po odemčení displeje stiskněte tlačítko „B“ (volič mrazničky). Zazní jednou zvukový signál, blikne indikátor „b“ (teplota prostoru mrazničky) a poté se spustí režim nastavení teploty mrazničky.
2. Pokaždé stiskněte tlačítko „B“ (volič mrazničky), zazní jednou zvukový signál, nastavená teplota mrazničky se sníží o 2. Teplota v mrazničce se zobrazuje v následujícím pořadí „-18 °C → -20 °C → -22 °C → -14 °C → -16 °C → -18 °C“.



### Upozornění

Pokud po nastavení teploty neproběhne do 5 sekund žádná akce, systém automaticky určí a uloží nastavenou teplotu.

## Funkce Super-Cool

- Po odemčení displeje stiskněte tlačítko „A“ a podržte je po dobu 3 sekund, zazní jednou zvukový signál, rozsvítí se indikátor „e“ (funkce Super-Cool) a poté se zapne funkce Super-Cool.
- Pokud se rozsvítí indikátor „e“ (funkce Super-Cool), stiskněte tlačítko „A“ a podržte je po dobu 3 sekund, zazní jednou zvukový signál, indikátor „e“ (funkce Super-Cool) zhasne a funkce Super-Cool se vypne.
- Po zapnutí funkce Super-Cool a dosažení nastaveného stavu chladničky funkci automaticky vypne. Pokud chcete funkci ukončit ručně, můžete ji vypnout stisknutím tlačítka „A“ (volič funkce Super-Cool) a jeho podržením po dobu 3 sekund.



### Upozornění

Ve stavu Super-Cool nelze teplotu chladničky nastavit. Pokud stisknete kterékoli z tlačítek „A“ pro nastavení teploty chladničky, začne blikat indikátor „e“ (funkce Super Cool) a zazní zvukový signál, že tuto operaci nelze provést.

Ve stavu funkce Super-Cool nelze současně zapnout funkci Auto-set z důvodu různých režimů řízení. Pokud zvolíte funkci, kterou nelze spustit souběžně s jinou funkcí, původní funkce se automaticky ukončí.

## Funkce Super-Freeze (Super-Frz)

- Po odemčení displeje stiskněte tlačítko „B“ a podržte je po dobu 3 sekund, zazní jednou zvukový signál, rozsvítí se indikátor „f“ (funkce Super-Freeze) a poté se zapne funkce Super-Freeze.
- Pokud se rozsvítí indikátor „f“ (funkce Super-Freeze), stiskněte tlačítko „B“ a podržte je po dobu 3 sekund, zazní jednou zvukový signál, indikátor „f“ (funkce Super-Freeze) zhasne a funkce Super-Freeze se vypne.
- Po zapnutí funkce Super-Freeze a dosažení nastaveného stavu chladničky funkci automaticky vypne. Pokud chcete funkci ukončit ručně, můžete ji vypnout stisknutím tlačítka „B“ a jeho podržením po dobu 3 sekund.



### Upozornění

Ve stavu Super-Freeze nelze teplotu chladničky nastavit. Pokud stisknete kterékoli z tlačítek „B“ (volič mrazničky) pro nastavení teploty mrazničky, začne blikat indikátor „f“ (funkce Super Freeze) a zazní zvukový signál, že tuto operaci nelze provést.

Funkce Super-Freeze je navržena tak, aby zachovala nutriční hodnotu zmrazených potravin, a umožňuje zmrazit potraviny v co nejkratší době. Pokud se má zmrazit velké množství potravin najednou, doporučuje se nastavit funkci Super-Freeze 24 hodin předem, aby mraznička měla relativně nízkou teplotu, a poté potraviny vložit. Rychlost zmrazování mrazničky se zvýší, potraviny lze rychle zmrazit, účinně se zachová jejich výživná hodnota a budou vhodně uskladněny.

## Režim Auto Set

- Po odemčení displeje stiskněte tlačítko „C“ (volič funkce Auto Set), zazní jednou zvukový signál, rozsvítí se indikátor „c“ (funkce Auto Set) a poté se zapne funkce Auto Set.
- Pokud se rozsvítí indikátor „c“ (režim Auto Set), stiskněte tlačítko „C“ (volič funkce Auto Set), zazní jednou zvukový signál, indikátor „c“ (režim Auto Set) zhasne a funkce Auto Set se vypne.



## Upozornění

V režimu Auto Set nelze nastavit teplotu chladničky nebo mrazničky. Pokud stisknete tlačítko „A“ nebo tlačítko „B“ pro nastavení teploty chladničky nebo mrazničky, začne blikat indikátor „a“ (indikátor chladničky) nebo „b“ (indikátor mrazničky) a ozve se zvukový signál, že tuto operaci nelze provést.

Pokud je v režimu Auto Set nastavena funkce „Super-Cool“ nebo „Super-Freeze“, indikátor „c“ (režim Auto Set) zhasne a funkce Auto Set se automaticky ukončí.

## Alarm otevřených dveří

Pokud jsou dvířka chladničky příliš dlouho otevřená nebo nejsou dobře zavřená, chladnička v nastavených intervalech vydává zvukový signál, který vám připomene, abyste dvířka neprodleně zavřeli.

## Paměť při vypnutí

Chladnička si při vypnutí zapamatuje poslední nastavení. Po opětovném zapnutí stále funguje podle nastavení před vypnutím.

## Dávkovač vody

- Z dávkovače vody lze odebírat studenou pitnou vodu.
- Zásobník na vodu by se měl před prvním použitím vyčistit (viz ČIŠTĚNÍ A ÚDRŽBA).

## Plnění zásobníku na vodu



### VAROVÁNÍ!

► Používejte pouze pitnou vodu.

1. Ujistěte se, že je zásobník na vodu správně vložený (viz VYBAVENÍ).
2. Otočte a zdvihněte okrouhlé víko (A) a naplňte zásobník na vodu čerstvou pitnou vodou.
3. Naplňte ho pouze po značku (2,5 l); jinak by mohl při otvírání a zavírání dveří přetékat.
4. Zavřete okrouhlé víko (A) tak, aby zaklaplo na místo.

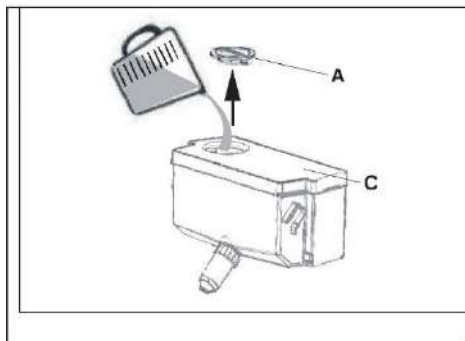

### Upozornění

- Před doplněním vylijte zbytkovou vodu a vyčistěte zásobník na vodu.
- Jestliže nebudete delší dobu potřebovat vodu, vyprázdněte a vyčistěte zásobník na vodu a vložte ho na místo.
- Kryt (C) na zásobníku na vodu slouží také k šetření energií. Jestliže nechcete delší dobu odebírat vodu z dávkovače, přesto nainstalujte kryt kvůli lepší izolaci a úspoře energie.

## Odebírání vody z dávkovače

1. Dejte sklenici pod vodní výpust.
2. Jemně zatlačte na páčku dávkovače vody. Ujistěte se, že sklenice je vyrovnána s dávkovačem, aby voda nevystříkla ven.

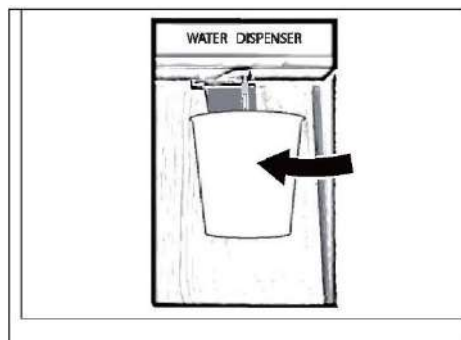

\*Pouze pro model CFQQ5T817EWPS.



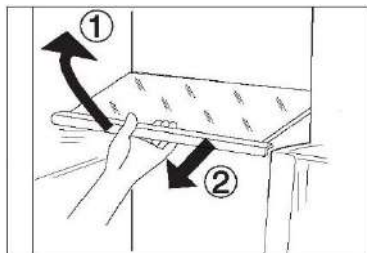

### Nastavitelné police

Výšku polic lze upravovat tak, aby vyhovovala vašim požadavkům na ukládání.

1. Chcete-li přemístit nějakou polici, vyjměte ji tak, že nejprve nadzdvihnete přední okraj (1) a potom ji vytáhnete ven (2).
2. Při instalaci ji položte na výstupky na obou stranách a zatlačte ji až dozadu tak, aby se zadní strana police usadila uvnitř drážek v bočních stranách

### Odnímatelné poličky / držák na láhve umístěné ve dvířkách

Police ve dvířkách lze vyjímat za účelem čištění:

Uchopte rukama obě strany police, zdvihněte ji nahoru (1) a vytáhněte ji ven (2).

Při vkládání dveřní police proveďte výše popsané kroky v opačném pořadí.

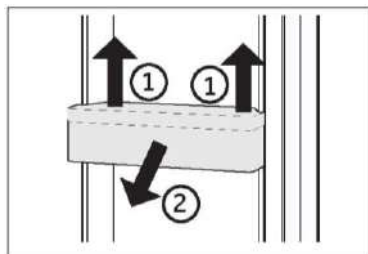

### VOLITELNÉ VYBAVENÍ: Ukazatel správné teploty

Indikátor teploty OK lze použít ke stanovení teploty pod +4 °C. Teplotu postupně snižujte, dokud se na displeji neobjeví nápis „OK“.

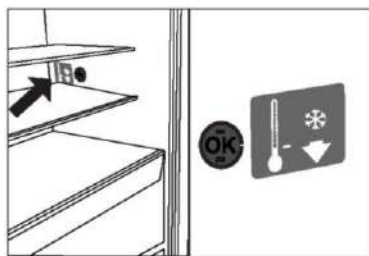

### Upozornění:

Když se spotřebič zapne, může trvat až 12 hodin, než dosáhne správné teploty.

### Vyjímatelná zásuvka

Chcete-li vyndat zásuvku, vytáhněte ji, jak nejdále to půjde (1), zdvihněte ji a vyjměte (2).

Při vkládání zásuvky proveďte výše popsané kroky v opačném pořadí.

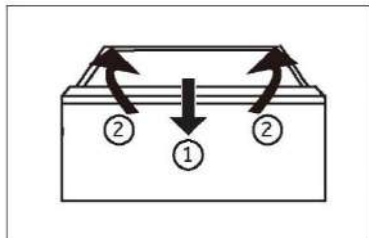

## Ukládání velkých kusů potravin

Velké kusy, například mražené potraviny, lze skladovat tak, že:

- ▶ odstraníte horní mrazicí přihrádku nebo
- ▶ odstraníte obě horní mrazicí přihrádky a rovněž prostřední zásuvku mrazničky a uložíte potraviny přímo na spodní mrazicí přihrádku.

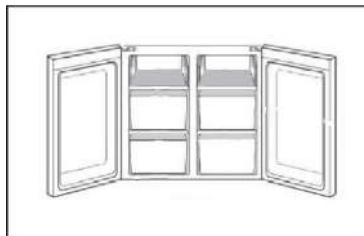

## Zásobník na vodu

1. Vyjimatelný zásobník na vodu

Zásobník na vodu lze za účelem čištění vyjmout a nainstalovat zpět, stejně jako police na dveřích.

2. Vložení zásobníku na vodu

Umístěte zásobník na vodu do takové polohy, aby vodní výpust (B) zapadla do otvoru ve dveřích. Ujistěte se, že je zásobník na vodu zajištěný.

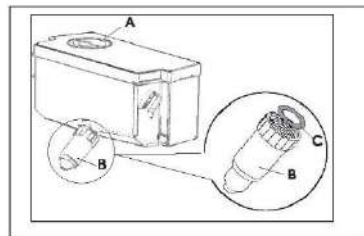

\*Pouze pro model CFQQ5T817EWPS.

## Světlo

Po otevření dvířek chladničky se rozsvítí světlo LED osvětlující interiér. Fungování světel není ovlivňováno žádným z nastavení spotřebiče.



## Tipy pro úsporu energie

- ▶ Zajistěte, aby měl spotřebič náležité větrání (viz INSTALACE).
- ▶ Neinstalujte spotřebič na přímé sluneční světlo nebo do blízkosti zdrojů tepla (např. sporáků nebo ohříváčů).
- ▶ Vyhýbejte se zbytečně nízké teplotě uvnitř spotřebiče. Čím nižší je nastavená teplota ve spotřebiči, tím vyšší je spotřeba energie.
- ▶ Funkce jako POWER-FREEZE spotřebovávají více energie.
- ▶ Teplé jídlo nechte před vložením do spotřebiče vychladnout.
- ▶ Otvírejte dvířka spotřebiče co nejméně a na co nejkratší dobu.
- ▶ Nepřepíňujte spotřebič, aby se nenarušilo proudění vzduchu.
- ▶ Zamezte přítomnosti vzduchu v obalech potravin.
- ▶ Udržujte těsnění dvířek v čistém stavu, aby se dvířka vždy správně zavírala.
- ▶ Rozmrazte zmrazené potraviny v úložném prostoru chladničky.
- ▶ Energeticky nejúspornější konfigurace vyžaduje, aby byly ve spotřebiči nainstalovány přihrádky, schránka na potraviny, police ve stavu jako z výroby a aby uložené potraviny co nejméně zakrývaly výstup vzduchového kanálu.



## VAROVÁNÍ!

Před čištěním odpojte spotřebič od napájení.

### Čištění

Spotřebič čistěte pouze tehdy, když je v něm uloženo jen málo potravin, nebo je prázdný. Spotřebič by se měl čistit každé čtyři týdny, aby byl dobře udržovaný a zamezilo se zápachu z uložených potravin.



## VAROVÁNÍ!

- ▶ Nečistěte spotřebič tvrdými kartáči, drátěnými kartáči, práškovým mycím prostředkem, benzínem, amylacetátem, acetonem, podobnými organickými roztoky a kyselými nebo zásaditými roztoky. K čištění použijte speciální čisticí prostředek na chladničky, aby se zamezilo poškození.
- ▶ Během čištění na spotřebič nestříkejte ani nelijte vodu.
- ▶ K čištění spotřebiče nepoužívejte vodní postřik ani proud vody.
- ▶ Nečistěte chladné skleněné police horkou vodou. Náhlá změna teploty by mohla způsobit, že sklo praskne.
- ▶ Nedotýkejte se vnitřního povrchu úložného prostoru mrazničky, zejména ne mokřými rukama, protože by mohly přimrznout k povrchu.
- ▶ V případě ohřátí zkontrolujte stav mražených potravin.



- ▶ Vždy udržujte těsnění dvířek v čistém stavu.
  - ▶ Očistěte vnitřek a skříň spotřebiče houbou navlhčenou v teplé vodě s neutrálním čisticím prostředkem.
1. Vydrhněte vnitřní a vnější povrchy chladničky včetně těsnění dvířek, polic ve dvířkách, skleněných polic, přihrádek apod. měkkou utěrkou nebo houbou namočenou v teplé vodě (do teplé vody můžete přidat neutrální saponát).
2. Pokud se rozlije nějaká tekutina, vyjměte všechny zasažené součásti, opláchněte je přímo pod tekoucí vodou, osušte a vraťte zpět do chladničky.
  3. Pokud se rozlije smetana (například šlehačka nebo roztátá zmrzlina), vyjměte všechny zasažené součásti, na nějakou dobu je vložte do teplé vody o teplotě asi 40 °C, potom je opláchněte pod tekoucí vodou, osušte a vraťte zpět do chladničky.
  4. V případě, že uvnitř chladničky uvíznou nějaké malé díly nebo součásti (mezi policemi nebo zásuvkami), uvolněte je měkkým kartáčkem. Pokud na nějakou součást nedosáhnete, obraťte se na servis společnosti Candy
- ▶ Opláchněte povrch a vysušte ho měkkou látkou.
  - ▶ Nemyjte žádné součásti spotřebiče v myčce.
  - ▶ Před opětovným spuštěním spotřebiče počkejte alespoň 5 minut, protože časté spouštění by mohlo poškodit kompresor.

## Odmrazování

Prostory chladničky a mrazničky se odmrazují automaticky; není nutný žádný ruční zásah.

## Čištění zásobníku na vodu

1. Vyměňte zásobník na vodu ze spotřebiče.
2. Sejměte kryt (A).
3. Odšroubujte hubici dávkovače (B).
4. Vyčistěte zásobník a hubici dávkovače teplou vodou a tekutým prostředkem na mytí nádobí. Důkladně opláchněte veškerý saponát.
5. Namontujte hubici dávkovače (B) a dbejte na to, aby byl pevně přišroubován k zásobníku na vodu a bílý O-kroužek (C) byl na svém místě.
6. Pouze pro model CFQQ5T817EWPS.

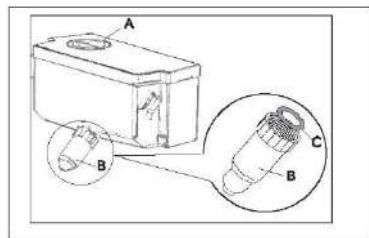

## Upozornění

- ▶ V případě nesprávně vloženého zásobníku na vodu může kapat voda ze spojky.
- ▶ Při vyjímání nebo instalaci zásobníku na vodu nepoužívejte nadměrnou sílu, aby se nepoškodil.

## Výměna žárovek LED



## VAROVÁNÍ!

Nevyměňujte žárovku LED vlastními silami, její výměnu musí provést buď výrobce, nebo autorizovaný servisní zástupce.

Jako zdroj světla v žárovce se využívají diody LED, které se vyznačují nízkou spotřebou energie a dlouhou životností. Pokud se vyskytne nějaký neobvyklý stav, kontaktujte zákaznický servis. Viz ZÁKAZNICKÝ SERVIS.

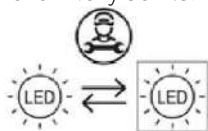

Výměnu světelného zdroje (pouze LED) smí provádět pouze odborník.

Tento výrobek obsahuje světelný zdroj s třídou energetické účinnosti F.

Prostor	Napětí	Třída energetické účinnosti	Model
Žárovka chladničky	12 V	F	CFQQ5T817EPS CFQQ5T817EWPS

### Když se spotřebič delší dobu nepoužívá

Jestliže se spotřebič nebude delší dobu používat:

- ▶ Vyměte potraviny.
- ▶ Vytáhněte napájecí kabel ze zásuvky.
- ▶ Vyčistěte spotřebič podle výše uvedeného popisu.
- ▶ Nechte dvířka otevřená, aby se uvnitř nevytvoril zápach.



### Upozornění

Spotřebič vypínejte pouze v nezbytně nutných případech.

### Přemísťování spotřebiče

1. Vyměte všechny potraviny a odpojte spotřebič od napájení.
2. Připevněte police a ostatní pohyblivé součásti v chladničce a mrazničce lepicí páskou.
3. Nenaklánějte chladničku v úhlu větším než 45°, aby se předešlo poškození chladicího systému.



### VAROVÁNÍ!

- ▶ Nezdvihejte spotřebič za madla.
- ▶ Nikdy nepokládejte spotřebič vodorovně na zem.

Mnoho problémů můžete vyřešit sami bez konkrétních odborných znalostí. V případě problému zkontrolujte všechny možnosti a řiďte se níže uvedenými pokyny, než se obrátíte na poprodejní servis. Viz ZÁKAZNICKÝ SERVIS.



## VAROVÁNÍ!

- ▶ Před zahájením údržby vypněte spotřebič a vytáhněte zástrčku napájecího kabelu ze zásuvky.
- ▶ Servis elektrického zařízení by měli provádět pouze kvalifikovaní elektrikáři, protože nepatřičné opravy mohou vést k vážným následným škodám.
- ▶ Poškozený napájecí kabel by měl vyměnit pouze výrobce, jeho servisní zástupce nebo osoby s podobnou kvalifikací, aby se vyloučilo riziko.

Problém	Možná příčina	Možné řešení
Kompresor nepracuje.	<ul style="list-style-type: none"> <li>• Síťová zástrčka není zapojena do síťové zásuvky.</li> <li>• Spotřebič provádí cyklus odmrazování</li> </ul>	<ul style="list-style-type: none"> <li>• Zapojte síťovou zástrčku.</li> <li>• Jedná se o normální jev při automatickém odmrazování</li> </ul>
Spotřebič se spouští často nebo běží příliš dlouho.	<ul style="list-style-type: none"> <li>• Vnitřní nebo venkovní teplota je příliš vysoká.</li> <li>• Spotřebič byl určitou dobu vypnutý.</li> <li>• Dvířka spotřebiče nejsou těsně zavřená.</li> <li>• Dvířka se otvírala příliš často, nebo byla příliš dlouho otevřená.</li> <li>• Nastavená teplota pro prostor mrazničky je příliš nízká.</li> <li>• Těsnění dvířek je znečištěné, opotřebené, popraskané nebo nesprávně nainstalované.</li> <li>• Není zaručena požadovaná cirkulace vzduchu.</li> </ul>	<ul style="list-style-type: none"> <li>• V tomto případě je normální, že spotřebič běží déle.</li> <li>• Normálně trvá 8 až 12 hodin, než se spotřebič úplně ochladí.</li> <li>• Zavřete dvířka/zásuvku a ujistěte se, že spotřebič je umístěn na rovné zemi a dvířkům nepřekáží žádné potraviny nebo nádoby.</li> <li>• Neotvírejte dvířka/zásuvku příliš často.</li> <li>• Nastavte vyšší teplotu tak, abyste dosáhli uspokojivé teploty chladničky. Trvá 24 hodin, než se teplota chladničky ustálí.</li> <li>• Vyčistěte těsnění dvířek/zásuvky nebo ho nechte vyměnit zákaznickým servisem.</li> <li>• Zajistěte odpovídající větrání.</li> </ul>
Vnitřek chladničky je znečištěný a/nebo zapáchá.	<ul style="list-style-type: none"> <li>• Je třeba vyčistit vnitřek chladničky.</li> <li>• V chladničce je uloženo nějaké jídlo se silným zápachem</li> </ul>	<ul style="list-style-type: none"> <li>• Vyčistěte vnitřek chladničky.</li> <li>• Důkladně zabalte jídlo.</li> </ul>
Spotřebič vydává neobvyklé zvuky.	<ul style="list-style-type: none"> <li>• Spotřebič nestojí na rovné zemi.</li> <li>• Spotřebič se dotýká nějakého předmětu v jeho okolí.</li> </ul>	<ul style="list-style-type: none"> <li>• Seřídte nohy, aby stál spotřebič rovně.</li> <li>• Odstraňte předměty z okolí spotřebiče.</li> </ul>

Problém	Možná příčina	Možné řešení
Uvnitř spotřebiče není dostatečně chladno.	<ul style="list-style-type: none"> <li>• Je nastavena příliš vysoká teplota.</li> <li>• Bylo uloženo příliš teplé jídlo.</li> <li>• Bylo uloženo příliš potravin najednou.</li> <li>• Potraviny jsou příliš blízko sebe.</li> <li>• Dvířka/zásuvka spotřebiče nejsou těsně zavřená.</li> <li>• Dvířka/zásuvka se otvírala příliš často, nebo byla příliš dlouho otevřená.</li> </ul>	<ul style="list-style-type: none"> <li>• Znovu nastavte teplotu.</li> <li>• Před uložením vždy nechte jídlo vychladnout.</li> <li>• Vždy ukládejte menší množství potravin.</li> <li>• Nechte mezi potravinami mezery umožňující proudění vzduchu.</li> <li>• Zavřete dvířka/zásuvku.</li> <li>• Neotvírejte dvířka/zásuvku příliš často.</li> </ul>
Uvnitř spotřebiče je příliš chladno.	<ul style="list-style-type: none"> <li>• Je nastavena příliš nízká teplota.</li> <li>• Je aktivována funkce Super-Frz/ Super-Cool, nebo běží příliš dlouho.</li> </ul>	<ul style="list-style-type: none"> <li>• Znovu nastavte teplotu.</li> <li>• Vypněte funkci Super-Frz/Super-Cool</li> </ul>
Tvoření vlhkosti na vnitřním povrchu prostoru chladničky.	<ul style="list-style-type: none"> <li>• Prostředí je příliš teplé a příliš vlhké.</li> <li>• Dvířka/zásuvka spotřebiče nejsou těsně zavřená.</li> <li>• Dvířka/zásuvka se otvírala příliš často, nebo byla příliš dlouho otevřená.</li> <li>• Nádobky na potraviny nebo tekutiny zůstaly otevřené.</li> </ul>	<ul style="list-style-type: none"> <li>• Zvyšte teplotu.</li> <li>• Zavřete dvířka/zásuvku.</li> <li>• Neotvírejte dvířka/zásuvku příliš často.</li> <li>• Nechte horké potraviny vychladnout na pokojovou teplotu a zakryjte potraviny a tekutiny.</li> </ul>
Na vnějším povrchu chladničky nebo mezi dvířky / dvířky a zásuvkou se hromadí vlhkost.	<ul style="list-style-type: none"> <li>• Prostředí je příliš teplé a vlhké.</li> <li>• Dvířka nejsou těsně zavřená. Chladný vzduch ve spotřebiči a teplý vnější vzduch, dochází ke kondenzaci.</li> </ul>	<ul style="list-style-type: none"> <li>• Jedná se o normální jev ve vlhkém prostředí; až se sníží vlhkost, situace se změní.</li> <li>• Ujistěte se, že dvířka/zásuvka jsou těsně zavřená.</li> </ul>
V prostoru mrazničky je silná vrstva ledu a námrazy.	<ul style="list-style-type: none"> <li>• Potraviny nebyly náležitě zabalené.</li> <li>• Dvířka/zásuvka spotřebiče nejsou těsně zavřená.</li> <li>• Dvířka/zásuvka se otvírala příliš často, nebo byla příliš dlouho otevřená.</li> <li>• Těsnění dvířek/zásuvky je znečištěné, opotřebené, popraskané nebo nesprávně nainstalované.</li> <li>• Něco uvnitř brání správnému zavření dvířek/zásuvky.</li> </ul>	<ul style="list-style-type: none"> <li>• Vždy dobře zabalte potraviny.</li> <li>• Zavřete dvířka/zásuvku.</li> <li>• Neotvírejte dvířka/zásuvku příliš často.</li> <li>• Vyčistěte těsnění dvířek/zásuvky, nebo ho vyměňte za nové.</li> <li>• Přemístěte vnitřní police, police na dvířkách nebo vnitřní nádoby, aby se mohla dvířka/zásuvka zavřít.</li> </ul>
Boční strany skříně a lišta na dvířkách jsou teplé.	<ul style="list-style-type: none"> <li>• –</li> </ul>	<ul style="list-style-type: none"> <li>• Jedná se o normální jev.</li> </ul>
Spotřebič vydává neobvyklé zvuky.	<ul style="list-style-type: none"> <li>• Spotřebič nestojí na rovné zemi.</li> <li>• Spotřebič se dotýká nějakého předmětu v jeho okolí.</li> </ul>	<ul style="list-style-type: none"> <li>• Seřídte nohy, aby stál spotřebič rovně.</li> <li>• Odstraňte předměty z okolí spotřebiče.</li> </ul>

Problém	Možná příčina	Možné řešení
Ozývá se slabý zvuk podobný proudění vody.	<ul style="list-style-type: none"> <li>–</li> </ul>	<ul style="list-style-type: none"> <li>Jedná se o normální jev.</li> </ul>
Ozývá se pipání alarmu.	<ul style="list-style-type: none"> <li>Dvířka úložného prostoru chladničky jsou otevřená.</li> </ul>	<ul style="list-style-type: none"> <li>Zavřete dvířka.</li> </ul>
Ozývá se slabé hučení.	<ul style="list-style-type: none"> <li>Protikondenzační systém je v chodu</li> </ul>	<ul style="list-style-type: none"> <li>Zabraňuje kondenzaci, jedná se o normální jev</li> </ul>
Nefunguje osvětlení interiéru nebo chladicí systém.	<ul style="list-style-type: none"> <li>Síťová zástrčka není zapojena do síťové zásuvky.</li> <li>Napájení nemá správné parametry.</li> <li>Žárovka LED je porouchaná.</li> </ul>	<ul style="list-style-type: none"> <li>Zapojte síťovou zástrčku.</li> <li>Zkontrolujte přívod elektrického napájení do místnosti. Zavolejte místnímu dodavateli elektřiny!</li> <li>Zavolejte servis se žádostí o výměnu žárovky.</li> </ul>

\*Chcete-li kontaktovat technickou pomoc, navštivte naše webové stránky: <https://corporate.haier-europe.com/en/> V části „Website“ zvolte značku vašeho výrobku a vaši zemi. Budete přeměrováni na konkrétní webovou stránku, kde najdete telefonní číslo a kontaktní formulář technické pomoci.

## Výpadek napájení

V případě výpadku napájení by měly potraviny zůstat bezpečně v chladu po dobu asi 5 hodin. Během delšího výpadku napájení se řiďte těmito tipy, zejména v létě:

- ▶ Otvírejte dvířka/zásuvku co nejméně často.
- ▶ Během výpadku napájení nevkládejte do spotřebiče další potraviny.
- ▶ Pokud je výpadek napájení oznámen předem a jeho délka překračuje 5 hodin, vyrobte trochu ledu a umístěte ho do nádoby v horní části prostoru chladničky.
- ▶ Ihned po výpadku napájení je nutné zkontrolovat potraviny.
- ▶ Vzhledem k tomu, že během výpadku napájení nebo jiné závady vzroste teplota v chladničce, doba skladování a požitelnost potravin se zkrátí. Jakékoli potraviny, které se rozmrazí, by se měly buď zkonsumovat, nebo tepelně upravit a znovu zmrazit (je-li to vhodné), aby se předešlo zdravotním rizikům.

## Funkce paměti během výpadku napájení

Po obnovení napájení bude spotřebič pokračovat v činnosti s parametry, které byly nastaveny před výpadkem.



## Vybalení



### VAROVÁNÍ!

- ▶ Spotřebič je těžký. Vždy s ním manipulujte alespoň ve dvou osobách.
- ▶ Uchovávejte všechny obalové materiály mimo dosah dětí a zlikvidujte je způsobem šetrným k životnímu prostředí.
- ▶ Vyjměte spotřebič z obalu.
- ▶ Odstraňte všechny obalové materiály.

## Podmínky prostředí

Pokojová teplota by měla být vždy mezi 10 °C a 43 °C, protože může ovlivňovat teplotu uvnitř spotřebiče a jeho spotřebu energie. Bez náležité izolace neinstalujte spotřebič do blízkosti jiných spotřebičů vytvářejících teplo (trub, chladniček).

## Požadavky na prostor

Potřebný prostor s otevřenými dvířky:

W1 = 1325 mm

D1 = 570 mm

D2 = 1004 mm

D3 = 956 mm

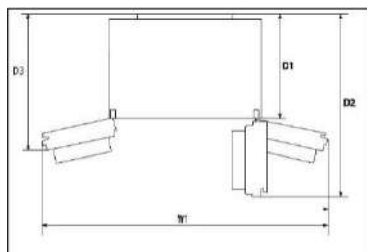

## Prostor pro větrání

Z bezpečnostních důvodů je nutné dodržet informace o požadovaném prostoru pro větrání, aby byl spotřebič dostatečně větrán.

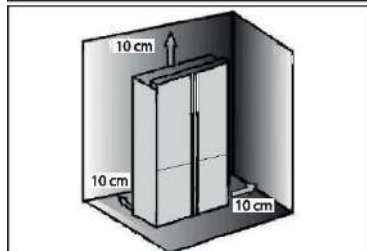

## Vyrovnaní spotřebiče

Spotřebič by se měl postavit na rovný a pevný povrch.

1. Nakloňte chladničku mírně dozadu.
2. Nastavte nohy na požadovanou výšku.

Ujistěte se, že vzdálenost od stěny na straně se závěsem je nejméně 10 cm, aby se mohla dvířka správně otvírat.

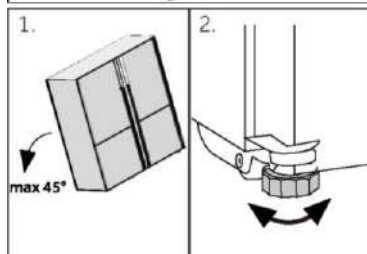

### Upozornění:

Pro volně stojící spotřebič: tento chladicí spotřebič není určen k používání jako vestavný spotřebič

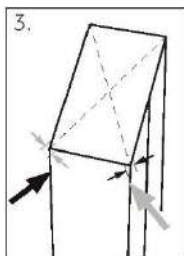

3. Stabilitu lze zkontrolovat střídavým kýváním po úhlopříčkách. Mírné kymácení by mělo být v obou směrech stejné. Jinak by se mohl rám zdeformovat, což by mohlo mít za následek, že těsnění dvířek nebude přiléhat. Mírný náklon dozadu usnadňuje zavírání dvířek.

## Jemné nastavení dvířek

Jestliže nejsou dvířka v rovině, lze to napravit následujícím způsobem:

## Pomocí nastavitelné nožky

Otáčením nastavitelné nohy ve směru šipky zvýšíte nebo snížíte výšku.

V případě potřeby kontaktujte poprodejní servis.



## Upozornění:

V průběhu používání chladničky může dojít k vychýlení dvířek způsobenému hmotností uložených potravin. V takovém případě je vyrovnejte výše popsány metodami.

## Doba čekání

Bezúdržbový mazací olej se nachází v kapsli kompresoru. Tento olej se může při šikmé přepravě dostat ven uzavřeným potrubním systémem. Před připojením spotřebiče k napájení musíte počkat 2 hodiny, aby všechen olej natekl zpět do kapsle.

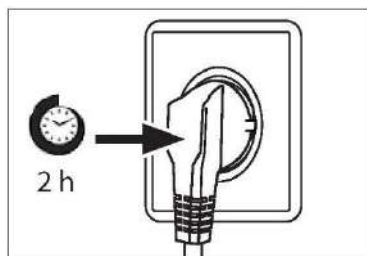
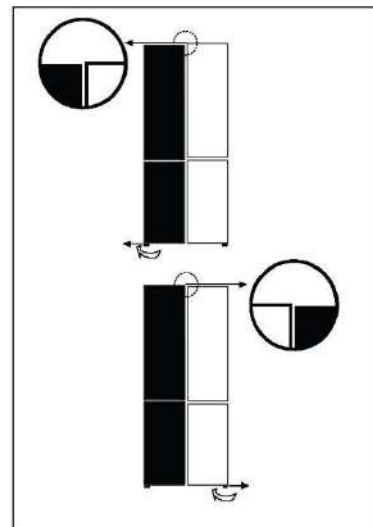

## Připojení k elektrickému napájení

### Před každým připojením zkontrolujte:

- ▶ zda napájení, zásuvka a jištění odpovídají údajům na výrobním štítku.
- ▶ zda je síťová zásuvka uzemněná a nepoužívá se rozbočovací adaptér ani prodlužovací kabel.
- ▶ zda zástrčka přesně pasuje do zásuvky.

Zapojte zástrčku do náležitě nainstalované domácí zásuvky.

**VAROVÁNÍ!**

Aby se zamezilo rizikům, výměnu poškozeného napájecího kabelu musí provést zákaznický servis (viz záruční list).

## Informační list výrobku podle nařízení EU 2019/2016

Značka	Candy	Candy
Název/označení modelu	CFQQ5T817EPS	CFQQ5T817EWPS
Kategorie modelu	Chladnička-mraznička	Chladnička-mraznička
Třída energetické účinnosti	E	E
Roční spotřeba energie (kWh/rok)(1)	290	290
Celkový objem (l)	467	463
Objem chladničky (l)	311	307
Objem mrazicího prostoru (l)	156	156
Hodnocení hvězdičkami		
Teplota ostatních prostorů > 14 °C	Neuvádí se	Neuvádí se
Beznámrazový systém	Ano	Ano
Mrazicí výkon (kg/24 h)	10	10
Klimatická třída (2)	SN.N.STT	SN.N.STT
Třída emisí hluku a emise hluku šířeného vzduchem (db(A) re 1 pW)	B(35)	B(35)
Doba náběhu teploty (h)	10	10
Typ spotřebiče	volně stojící	volně stojící
Ostatní informace	–	–

Vysvětlení:

• Ano, ve výbavě

- (1) Na základě výsledků zkoušky shody s normami v průběhu 24 hodin. Skutečná spotřeba je závislá na způsobu používání a umístění spotřebiče.
- (2) Klimatická třída SN: Tento spotřebič je určen k používání při teplotě okolí mezi +10 °C a +32 °C  
Klimatická třída N: Tento spotřebič je určen k používání při teplotě okolí mezi +16 °C a +32 °C  
Klimatická třída ST: Tento spotřebič je určen k používání při teplotě okolí mezi +16 °C a +38 °C  
Klimatická třída T: Tento spotřebič je určen k používání při teplotě okolí mezi +16 °C a +43 °C

## Další technické údaje

Napětí/frekvence	220–240 V~/50 Hz
Vstupní proud (A)	1.5
Hlavní pojistka (A)	16
Chladivo	R600a
Rozměry (V/Š/H v mm)	1815 / 833/ 650

Doporučujeme využívat zákaznický servis společnosti Haier a používat originální náhradní díly. V případě problému se spotřebičem si nejprve přečtete část ŘEŠENÍ PROBLÉMŮ.

Pokud v ní nenajdete řešení, kontaktujte

- ▶ místního prodejce nebo
- ▶ naše Evropské středisko telefonické podpory (viz telefonní čísla uvedená níže) nebo
- ▶ část Servis a podpora na stránkách [www.haier.com](http://www.haier.com), kde můžete aktivovat požadavek na servis
- ▶ a kde najdete také časté dotazy.

Chcete-li kontaktovat náš servis, ujistěte se, že máte k dispozici následující údaje. Tyto údaje lze najít na výrobním štítku.

Model \_\_\_\_\_

Výrobní číslo \_\_\_\_\_

V případě záruky se také podívejte do záručního listu dodaného s výrobkem.

<b>Evropské středisko telefonické podpory</b>		
<b>Země*</b>	<b>Telefonní číslo</b>	<b>Ceny</b>
<b>Itálie (IT)</b>	02 400 48 200	
<b>Španělsko (ES)</b>	902 100 150 943 914 150	
<b>Německo (DE)</b>	0800 500 48 48	
<b>Rakousko (AT)</b>	0820 220 224	
<b>Portugalsko (PT)</b>	707 200 188 210 010 773	
<b>Nizozemsko (NL)</b>	33 422 4000	
<b>Řecko (GR)</b>	801 11 50 50 50	
<b>Švýcarsko (CH)</b>	0848 780 780	
<b>Belgie (BE)</b>		
<b>Lucembursko (LU)</b>	02 752 94 10	

\* Údaje o ostatních zemích najdete na [www.haier.com](http://www.haier.com)

Haier Europe Trading S.r.l

Branch UK

Westgate House, Westgate, Ealing

London, W5 1YY

\*Doba záruky chladničky:

Minimální záruka: 2 roky pro země EU, 3 roky pro Turecko, 1 rok pro Spojené království, 1 rok pro Rusko, 3 roky pro Švédsko, 2 roky pro Srbsko, 5 let pro Norsko, 1 rok pro Maroko, 6 měsíců pro Alžírsko, Tunisko nevyžaduje žádnou zákonnou záruku.

\*Doba dostupnosti náhradních dílů pro opravu spotřebiče:

Termostaty, snímače teploty, desky s plošnými spoji a světelné zdroje budou k dispozici po dobu nejméně sedmi let od uvedení posledního modelu spotřebiče na trh.

Madla dvířek, závěsy dvířek, přihrádky a koše budou k dispozici po dobu nejméně sedmi let a těsnění dvířek po dobu nejméně deseti let od uvedení posledního modelu spotřebiče na trh.

\*Chcete-li další informace o výrobku, navštivte stránky <https://eprel.ec.europa.eu/> nebo naskenujte kód QR na energetickém štítku dodaném se spotřebičem.



# Manual de usuario

## Frigorífico- congelador

CFQQ5T817EPS  
CFQQ5T817EWPS

**ES**

## Gracias por comprar este producto.

Lea atentamente estas instrucciones antes de utilizar este electrodoméstico. Estas instrucciones contienen información importante que le ayudará a sacar el máximo provecho del electrodoméstico y a garantizar una instalación, uso y mantenimiento seguros y adecuados.

Guarde este manual en un lugar seguro para poder consultarlo en cualquier momento y garantizar un uso seguro y adecuado del electrodoméstico.

Si vende este electrodoméstico, lo dona o lo deja al mudarse, asegúrese de entregar también este manual para que el nuevo propietario pueda familiarizarse con el electrodoméstico y las advertencias de seguridad.

### Leyenda



**Advertencia: información de seguridad importante**



Información general y consejos



Información medioambiental

### Eliminación



Ayude a proteger el medio ambiente y la salud humana. Tire el embalaje en los contenedores correspondientes para reciclarlo. Ayude a reciclar los residuos de aparatos eléctricos y electrónicos. No deseche los aparatos marcados con este símbolo en la basura doméstica. Lleve el producto a su planta de reciclaje local o póngase en contacto con su oficina municipal.



## ¡ADVERTENCIA!

### ¡Peligro de lesiones o asfixia!

Los refrigerantes y gases deben ser eliminados de forma profesional. Asegúrese de que la tubería del circuito refrigerante no está dañada antes de desecharla adecuadamente. Desconecte el electrodoméstico de la red eléctrica. Corte el cable de red y deséchelo. Quite las bandejas y los cajones, así como el asa de la puerta y las juntas, para evitar que los niños y las mascotas se queden encerrados en el electrodoméstico.



Información de seguridad .....	66
Descripción del producto .....	72
Panel de control.....	73
Uso.....	75
Equipamiento .....	79
Cuidado y limpieza .....	81
Solución de problemas.....	84
Instalación .....	87
Datos técnicos.....	89
Atención al cliente .....	91

## Accesorios

Verifique los accesorios y la documentación según la siguiente lista:



Etiqueta energética



Tarjeta de garantía

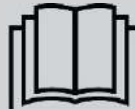

Manual de usuario  
Etiqueta «OK»  
Manual de usuario

**Antes de encender el electrodoméstico por primera vez, lea las siguientes directrices de seguridad:**



## **¡ADVERTENCIA!**

### **Antes del primer uso**

- ▶ Asegúrese de que no haya daños causados por el transporte.
- ▶ Retire todo el embalaje y manténgalo fuera del alcance de los niños.
- ▶ Espere al menos dos horas antes de instalar el electrodoméstico para asegurarse de que el circuito refrigerante sea totalmente eficiente.
- ▶ Este electrodoméstico pesa mucho: manipúlelo con la ayuda de otra persona.

### **Instalación**

- ▶ Este electrodoméstico debe colocarse en un lugar bien ventilado. Asegúrese de dejar un espacio libre de al menos 10 cm por encima y alrededor del electrodoméstico.
- ▶ No coloque el electrodoméstico en un área húmeda o en un lugar donde pueda recibir salpicaduras de agua. Limpie y seque las salpicaduras y manchas con un paño suave y limpio.
- ▶ No instale el electrodoméstico bajo la luz directa del sol o cerca de fuentes de calor (p. ej.: fogones, estufas...).
- ▶ Instale y nivele el electrodoméstico en un lugar adecuado para su tamaño y uso.
- ▶ **ADVERTENCIA:** No obstruya las aberturas de ventilación del armazón del electrodoméstico o de la estructura integrada.
- ▶ Asegúrese de que la información eléctrica de la placa de características técnicas coincida con la fuente de alimentación. Si no es así, póngase en contacto con un electricista.
- ▶ Este electrodoméstico funciona mediante una fuente de alimentación de 220-240 V CA/50 Hz. Una fluctuación anormal del voltaje puede provocar que el electrodoméstico no se ponga en marcha o que se dañe el control de temperatura o el compresor, o que se oiga un ruido anormal durante el funcionamiento. En tal caso, se deberá instalar un regulador automático.
- ▶ No utilice adaptadores de múltiples contactos ni cables de extensión.
- ▶ **ADVERTENCIA:** No ubique tomas de corriente múltiples portátiles ni fuentes de alimentación portátiles en la parte trasera del electrodoméstico.
- ▶ **ADVERTENCIA:** Al posicionar el electrodoméstico, asegúrese de que el cable de alimentación no está atrapado o dañado.
- ▶ No pise el cable de alimentación.
- ▶ Utilice una toma de corriente independiente puesta a tierra como fuente de alimentación, que sea de fácil acceso. Este electrodoméstico debe conectarse a tierra.



## ¡ADVERTENCIA!

► **Solo para el Reino Unido:** El cable de alimentación de este electrodoméstico está equipado con un enchufe de 3 cables (a tierra) que se ajusta a una toma de corriente estándar de 3 cables (a tierra). No corte ni desmonte la tercera patilla (toma de tierra). Una vez instalado el electrodoméstico, el enchufe debe ser accesible.

► **ADVERTENCIA:** No dañe el circuito del refrigerante.

### Uso diario

► Este electrodoméstico puede ser utilizado por niños a partir de 8 años y por personas con capacidades físicas, sensoriales o mentales disminuidas, o sin experiencia o conocimientos previos, siempre y cuando lo hagan bajo supervisión, hayan recibido las instrucciones necesarias para un uso seguro y comprendan los riesgos que esto implica.

► Los niños no deben jugar con este electrodoméstico.

► Se permite que los niños de 3 a 8 años llenen y vacíen aparatos de refrigeración, pero no están autorizados a limpiarlos ni instalarlos.

► Mantenga alejados del electrodoméstico a los niños menores de 3 años a menos que estén constantemente supervisados.

► Las tareas de limpieza y mantenimiento no deben ser realizadas por niños sin supervisión.

► El electrodoméstico debe colocarse de forma que el enchufe sea accesible.

► Si se filtra gas de hulla u otro gas inflamable cerca del electrodoméstico, cierre la válvula del gas, abra puertas y ventanas y no desconecte el cable de alimentación del frigorífico/congelador ni de cualquier otro electrodoméstico.

► Tenga en cuenta que el electrodoméstico está configurado para funcionar a un intervalo de temperatura ambiente específico de entre 10 y 43 °C. El electrodoméstico no puede funcionar correctamente si se deja durante mucho tiempo a una temperatura superior o inferior al intervalo indicado.

► No coloque artículos inestables (objetos pesados, recipientes llenos de agua) en la parte superior del frigorífico/congelador, a fin de evitar lesiones personales causadas por caídas o descargas eléctricas causadas por el contacto con el agua.

► No tire de los estantes de la puerta. La puerta se puede doblar, el botellero puede soltarse y el electrodoméstico puede volcar.

► Abra y cierre la puerta solamente usando las asas. El espacio entre la puerta y el armario es muy estrecho. No ponga las manos en estas áreas para evitar pillarse los dedos. Abra o cierre las puertas del frigorífico/congelador solo cuando no haya niños en la zona de desplazamiento de la puerta.



## ¡ADVERTENCIA!

- ▶ Para evitar que los alimentos puedan contaminarse, cumpla con las siguientes instrucciones:
- ▶ - Dejar la puerta abierta durante largos períodos de tiempo puede causar un aumento significativo de la temperatura en los compartimentos del electrodoméstico.
- ▶ - Limpie regularmente las superficies que pueden entrar en contacto con alimentos y los sistemas de drenaje accesibles.
- ▶ - Guarde la carne cruda y el pescado en recipientes adecuados en el frigorífico de manera que no entren en contacto ni goteen sobre otros alimentos.
- ▶ - Si deja el frigorífico vacío durante largos períodos, apáguelo, elimine la escarcha, límpielo, séquelo y deje la puerta abierta para evitar la proliferación de moho en su interior.
- ▶ Nunca guarde cerveza o bebidas embotelladas, líquidos en botellas o latas (excepto bebidas con una alta graduación alcohólica), especialmente bebidas carbonatadas, en el congelador, ya que reventarían durante la congelación.
- ▶ No conserve en este electrodoméstico sustancias explosivas, como aerosoles con propelentes inflamables.
- ▶ No guarde medicamentos, bacterias ni agentes químicos en el electrodoméstico. Este aparato es un electrodoméstico. No se recomienda almacenar materiales que requieran temperaturas extremas.
- ▶ Compruebe el estado de los alimentos si se ha producido un calentamiento en el congelador.
- ▶ No ajuste una temperatura demasiado baja sin necesidad en el compartimento frigorífico. Los ajustes más altos pueden generar temperaturas bajo cero. Atención: Las botellas pueden reventar.
- ▶ No toque los productos congelados con las manos mojadas (use guantes). Sobre todo, no coma hielo inmediatamente después de haberlo sacado del congelador. Existe el riesgo de congelación o de formación de ampollas. **PRIMEROS AUXILIOS:** poner inmediatamente bajo el grifo de agua fría. ¡No tirar!
- ▶ No toque la superficie interior del compartimento de almacenamiento del frigorífico cuando esté en funcionamiento, especialmente con las manos mojadas, ya que las manos pueden congelarse por la superficie.
- ▶ Desenchufe el electrodoméstico en caso de interrupción del suministro eléctrico o antes de limpiarlo. Espere al menos 7 minutos antes de volver a poner en marcha el aparato, ya que un arranque frecuente puede dañar el compresor.



## ¡ADVERTENCIA!

- ▶ **ADVERTENCIA:** No use dispositivos eléctricos dentro de los compartimentos para alimentos del electrodoméstico, salvo que sean del tipo recomendado por el fabricante.

### Mantenimiento / limpieza

- ▶ Asegúrese de que los niños están bajo supervisión si realizan tareas de limpieza y mantenimiento.
- ▶ Desconecte el electrodoméstico de la red eléctrica antes de realizar cualquier mantenimiento rutinario. Deje pasar al menos 5 minutos antes de reiniciar el electrodoméstico, ya que el arranque frecuente puede dañar el compresor.
- ▶ Cuando desenchufe el electrodoméstico, hágalo por la clavija, no por el cable.
- ▶ No limpie el electrodoméstico con cepillos duros, cepillos de alambre, detergente en polvo, gasolina, acetato de amilo, acetona ni soluciones orgánicas similares, soluciones ácidas o alcalinas. Limpie con un detergente especial para frigoríficos/congeladores para evitar daños. Por último, use una solución de agua tibia y bicarbonato (aproximadamente una cucharada de bicarbonato por litro/cuarto de litro de agua). Enjuague bien con agua y seque con un trapo. No utilice limpiadores en polvo u otros limpiadores abrasivos. No lave las piezas extraíbles en el lavavajillas.
- ▶ No raspe la escarcha y el hielo con objetos afilados. No utilice aerosoles, calentadores eléctricos como secadores de pelo, limpiadores a vapor u otras fuentes de calor para evitar dañar las piezas de plástico.
- ▶ **ADVERTENCIA:** No utilice dispositivos mecánicos ni otros equipos para acelerar el proceso de descongelación, salvo aquellos recomendados por el fabricante.
- ▶ Si el cable de alimentación está dañado, debe ser sustituido por el fabricante, por su servicio técnico o por cualquier profesional cualificado similar para evitar riesgos.
- ▶ No intente reparar, desmontar o modificar este electrodoméstico por su cuenta. En caso de reparación, póngase en contacto con nuestro servicio de atención al cliente.
- ▶ Si las luces están dañadas, deben ser sustituidas por el fabricante, por su servicio técnico o por cualquier profesional cualificado similar para evitar riesgos.
- ▶ Quite el polvo de la parte posterior de la unidad al menos una vez al año para evitar el riesgo de incendio, así como un mayor consumo de energía.



## ¡ADVERTENCIA!

- ▶ No rocíe ni pulverice el electrodoméstico durante la limpieza.
- ▶ No use agua pulverizada o vapor para limpiar el electrodoméstico.
- ▶ No limpie los estantes o la puerta de cristal fríos con agua caliente. Un cambio repentino de temperatura puede hacer que el cristal se rompa.
- ▶ Si deja el electrodoméstico fuera de uso durante un periodo prolongado, déjelo abierto para evitar que se acumulen malos olores en el interior.

## Información sobre el gas refrigerante



## ¡ADVERTENCIA!

Este electrodoméstico contiene el refrigerante inflamable ISOBUTANO (R600a). Asegúrese de no dañar el circuito refrigerante durante el transporte o la instalación. La fuga de refrigerante puede causar lesiones oculares o incendios. Si se produce algún daño, mantenga alejadas fuentes de fuego abiertas, ventile a fondo la habitación y **no** conecte o desconecte los cables de alimentación de este o cualquier otro electrodoméstico. Informe al servicio de atención al cliente.

En caso de que los ojos entren en contacto con el refrigerante, enjuáguelos inmediatamente con agua corriente y llame inmediatamente a un oftalmólogo.

**ADVERTENCIA:** El sistema de refrigeración está bajo alta presión. No lo fuerce. Dado que se utilizan refrigerantes inflamables, siga estrictamente las instrucciones de instalación, manipulación y mantenimiento del electrodoméstico y póngase en contacto con un técnico profesional o con nuestro servicio posventa para desecharlo.

## Uso previsto

Este electrodoméstico está diseñado para enfriar y congelar alimentos. Ha sido diseñado exclusivamente para su uso en aplicaciones domésticas y similares, como áreas de cocina para personal de tiendas, oficinas y otros entornos de trabajo; granjas y el uso por clientes en hoteles, moteles y otros entornos de tipo residencial, así como en alojamientos y restauración. No está destinado a un uso comercial o industrial. No se permite realizar cambios o modificaciones en el electrodoméstico. Un uso no previsto puede causar riesgos y la pérdida de reclamaciones de garantía.

## Normas y directivas



Este producto cumple los requisitos de todas las directivas CE aplicables con las correspondientes normas acordadas y normas del RU que establecen el mercado CE y UKCA.



### ¡PRECAUCIÓN!

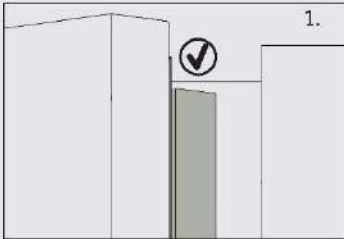

Al cerrar la puerta, la tira vertical de la puerta de la izquierda del frigorífico debe doblarse hacia el interior (1).

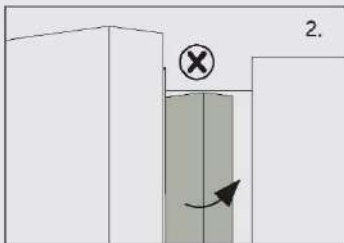

Si intenta cerrar la puerta izquierda y el listón de la puerta vertical no está doblado (2), en primer lugar, debe doblarlo, de lo contrario, el listón de la puerta chocará contra el eje de fijación o contra la puerta derecha. Por lo tanto, se dañará la puerta o se producirán fugas.

Dentro del marco hay un elemento calefactor. La temperatura de la superficie subirá un poco, lo que es normal y no afectará a la función del electrodoméstico.



## Aviso

Debido a cambios técnicos y a las diferencias entre modelos, algunas de las ilustraciones de este manual pueden diferir de su modelo.

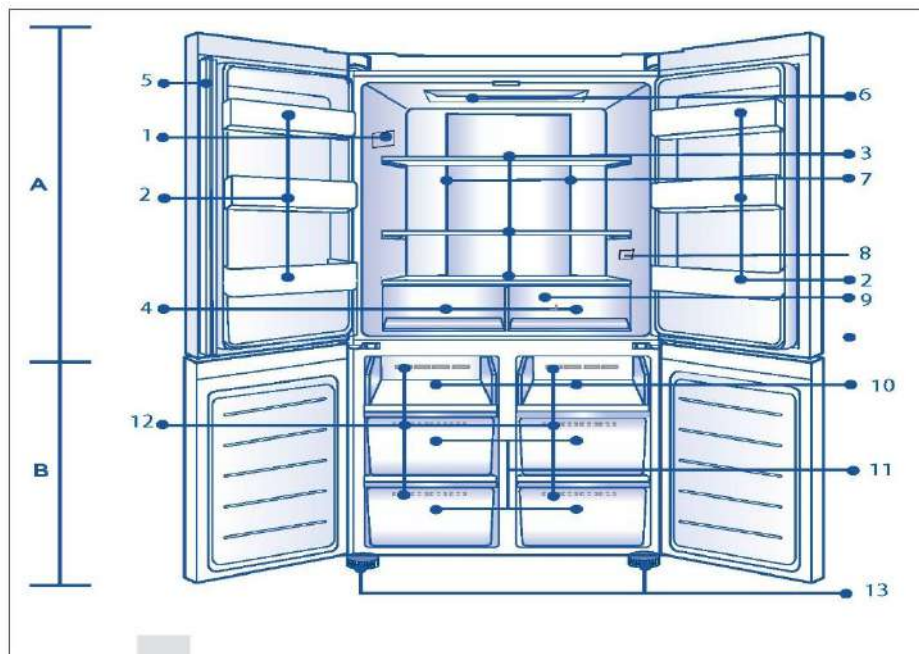

### A: Compartimento frigorífico

- 1 Placa de características
- 2 Soporte para botellas/Estante de la puerta
- 3 Estantes de cristal
- 4 Cajón del **frigorífico**
- 5 Listón de la puerta
- 6 Lámpara de techo
- 7 Conducto de aire y sensor (detrás del panel)
- 8 O.K.- Indicador de temperatura (opcional)
- 9 Conducto de aire (detrás de los cajones)

### B: Compartimento congelador

- 10 Bandeja de congelación
- 11 Cajones del congelador
- 12 Conducto de aire
- 13 Patas ajustables

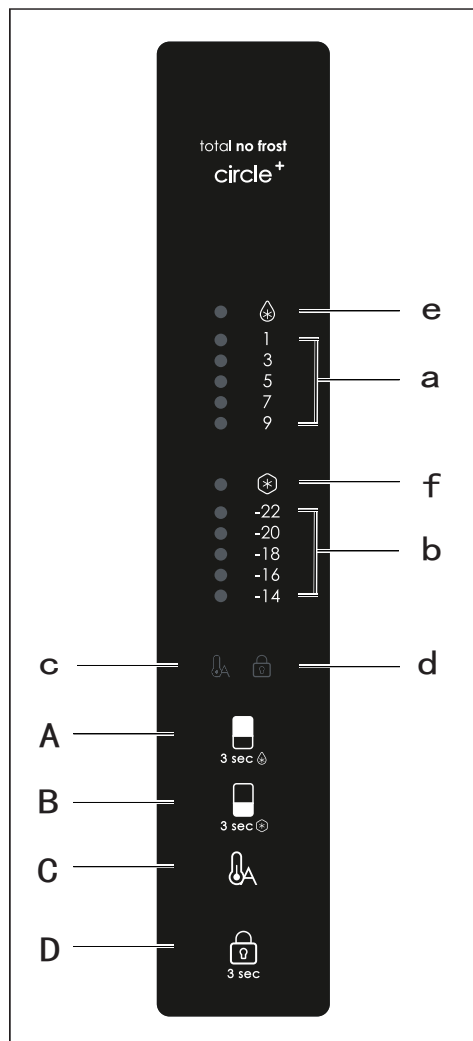

## Panel de control

**Botones:**

- A Selector de frigorífico
- B Selector de congelador
- C Auto Set encendido/apagado
- D Bloqueo/desbloqueo del panel

**Indicadores:**

- a Temperatura del compartimento frigorífico
- b Temperatura del compartimento congelador
- c Modo Auto Set
- d Bloqueo del panel
- e Función Super Cool
- f Función Super Freeze

**Aviso**

Debido a cambios técnicos y a las diferencias entre modelos, algunas de las ilustraciones de este manual pueden diferir de su modelo.

## Antes del primer uso

- ▶ Retire todo el material de embalaje, manténgalo fuera del alcance de los niños y deséchelo de forma respetuosa con el medio ambiente.
- ▶ Limpie el interior y el exterior del electrodoméstico con agua y un detergente suave antes de introducir cualquier alimento en él.
- ▶ Después de nivelar y limpiar el electrodoméstico, espere al menos 2-5 horas antes de conectarlo a la fuente de alimentación. Ver sección INSTALACIÓN.
- ▶ Enfríe previamente los compartimentos a altas temperaturas antes de cargarlos con alimentos. La función Power-Freeze ayuda a enfriar rápidamente los compartimentos.
- ▶ La temperatura del frigorífico y la temperatura del congelador se ajustan automáticamente a 5 °C y -18 °C respectivamente. Estos son los ajustes recomendados. Si lo desea, puede cambiar estas temperaturas manualmente. Consulte la sección AJUSTE DE LA TEMPERATURA.

## Teclas táctiles

Los botones del panel de control son teclas táctiles, que responden aún cuando las toca ligeramente con el dedo.

## Encender/apagar el electrodoméstico

El electrodoméstico se pondrá en marcha en cuanto se conecte a la fuente de alimentación. Cuando el frigorífico se enciende por primera vez, se iluminan los indicadores «a» y «b» (indicadores de temperatura). La temperatura del frigorífico y la temperatura del congelador se ajustan automáticamente entre 5 °C y -18 °C respectivamente. Puede que el bloqueo del panel esté activo.



### Aviso

Cuando se enciende el electrodoméstico después de desconectarlo de la fuente de alimentación principal, alcanzar las temperaturas correctas puede tomar hasta 12 horas.

Vacíe el electrodoméstico antes de apagarlo. Para apagar el electrodoméstico, retire el cable de alimentación de la toma de corriente.

## Modo de espera

La pantalla de visualización se apaga automáticamente 30 segundos después de pulsar una tecla. La pantalla se bloqueará automáticamente. Se ilumina automáticamente al tocar cualquier tecla o abrir la puerta.

## Panel de bloqueo/desbloqueo

- ▶ Bloqueo automático: Cuando la puerta del frigorífico y la del congelador están cerradas y no se acciona ninguna tecla en 30 segundos, la pantalla se apaga y se bloquea automáticamente.

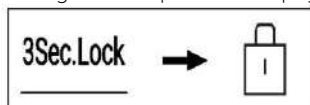

- ▶ Bloqueo manual: Cuando la pantalla está desbloqueada, pulse el botón "D" (selector de bloqueo del panel) y manténgalo pulsado durante 3 segundos, el zumbador suena una vez, el indicador "d" (bloqueo del panel) se ilumina y la pantalla queda bloqueada.



## Ajuste de la temperatura

Las temperaturas interiores están influenciadas por los siguientes factores:

- ▶ Temperatura ambiente
- ▶ Frecuencia de apertura de la puerta
- ▶ Cantidad de alimentos almacenados
- ▶ Instalación del electrodoméstico

## Ajustar la temperatura del frigorífico

1. Cuando la pantalla esté desbloqueada, pulse el botón "A". El zumbador suena una vez, el indicador "a" (indicador del frigorífico) parpadea y, a continuación, aparece el modo de ajuste de la temperatura del frigorífico.
2. Pulse cada vez el botón "A" (selector del frigorífico), el zumbador sonará una vez, la temperatura ajustada del frigorífico se reducirá en 2. La temperatura del frigorífico se mostrará en la secuencia "5°C → 3°C → 1°C → 9°C → 7°C → 5°C".



### Aviso

Después de ajustar la temperatura, si no se realiza otra ninguna acción en 5 segundos, el sistema guardará automáticamente la temperatura seleccionada.

## Ajustar la temperatura del congelador

1. Cuando la pantalla de visualización esté desbloqueada, pulse el botón "B" (selector del congelador). El zumbador suena una vez, el indicador "b" (temperatura del compartimento congelador) parpadea y, a continuación, entra en el modo de ajuste de la temperatura del congelador.
2. Pulse cada vez el botón "B" (selector del congelador), el zumbador sonará una vez, la temperatura ajustada del congelador se reducirá en 2. La temperatura del congelador se mostrará en la secuencia de "-18°C → -20°C → -22°C → -14°C → -16°C → -18°C".



### Aviso

Después de ajustar la temperatura, si no se realiza otra ninguna acción en 5 segundos, el sistema guardará automáticamente la temperatura seleccionada.

## Función Super-Cool

1. Cuando la pantalla de visualización esté desbloqueada, pulse el botón "A" y manténgalo pulsado durante 3 segundos, el zumbador sonará una vez, el indicador "e" (función Super-Cool) se iluminará y, a continuación, se activará la función Super-Cool.
2. Cuando el indicador "e" (función Super-Cool) se ilumine, pulse el botón "A" y manténgalo pulsado durante 3 segundos, el zumbador sonará una vez, el indicador "e" (función Super-Cool) se apagará y, a continuación, la función Super-Cool se desactivará.
3. Después de activar la función Super-Cool, el frigorífico desactivará automáticamente la función cuando se alcance la temperatura establecida. Si desea salir manualmente, puede pulsar el botón "A" (selector Super-Cool) y mantenerlo pulsado durante 3 segundos para apagarlo.



### **i** Aviso

En estado Super-Cool, la temperatura del frigorífico no se puede ajustar. Si se pulsa cualquiera de los botones "A" para ajustar la temperatura del frigorífico, el indicador "e" (función Super Cool) parpadeará con un sonido de aviso para indicar que esta operación no puede llevarse a cabo.

Con la función Super-Cool activa no se puede activar a la vez la función Auto-set debido a que son diferentes modos de control. Cuando elija una función que esté en conflicto con otra función, la función original se desactivará automáticamente.

## Función Super-Freeze (Super-Frz)

1. Cuando la pantalla de visualización esté desbloqueada, pulse el botón "B" y manténgalo pulsado durante 3 segundos, el zumbador sonará una vez, el indicador "f" (función Super-Freeze) se iluminará y, a continuación, se activará la función Super-Freeze.
2. Cuando el indicador "f" (función Super-Freeze) se ilumine, pulse el botón "B" y manténgalo pulsado durante 3 segundos, el zumbador sonará una vez, el indicador "f" (función Super-Freeze) se apagará y, a continuación, la función Super-Freeze se desactivará.
3. Una vez activada la función Super-Freeze, el frigorífico la desactivará automáticamente cuando alcance la temperatura establecida. Si desea salir manualmente, puede pulsar el botón "B" y mantenerlo pulsado durante 3 segundos para apagarlo.



### **i** Aviso

En estado Super-Freeze, la temperatura del congelador no se puede ajustar. Si se pulsa cualquiera de los botones "B" (selector de congelador) para ajustar la temperatura del congelador, el indicador "f" (función Super Freeze) parpadeará con un sonido de aviso para indicar que esta operación no puede llevarse a cabo.

La función Super-Freeze está diseñada para mantener el valor nutritivo de los alimentos congelados y congelar los alimentos en el menor tiempo posible. Si se van a congelar grandes cantidades de alimentos de una sola vez, se recomienda ajustar la función Super-Freeze con 24 horas de antelación para que el congelador tenga una temperatura relativamente baja e introducir los alimentos. En ese momento, la velocidad de congelación del congelador es mejor, los alimentos se congelan rápidamente, los alimentos mantienen sus propiedades nutritivas y su conservación es más buena.

## Modo Auto Set

1. Cuando la pantalla de visualización esté desbloqueada, pulse el botón "C" (selector del modo Auto Set), el zumbador sonará una vez, el indicador "c" (modo Auto Set) se iluminará y, a continuación, se activará la función Auto Set.
2. Cuando el indicador "c" (modo Auto Set) se ilumine, pulse el botón "C" (selector de modo Auto Set), el zumbador suena una vez, el indicador "c" (modo Auto Set) se apagará y, a continuación, la función Auto Set se desactivará.



## Aviso

En el modo Auto Set no se puede ajustar la temperatura del frigorífico o del congelador. Si se pulsa el botón "A" o el botón "B" para ajustar la temperatura del frigorífico o del congelador, el indicador "a" (indicador del frigorífico) o "b" (indicador del congelador) parpadeará con un sonido de aviso para indicar que no se puede realizar esta operación.

En el modo Auto Set, debido a diferentes métodos de control, si se configura la función "Super-Cool" o "Super-Freeze", el indicador "c" (modo Auto Set) se apaga y la función Auto Set se desactiva automáticamente.

## Alarma de apertura de puerta

Si la puerta del frigorífico se mantiene abierta demasiado tiempo o no se cierra bien, el frigorífico emitirá una alarma sonora a intervalos establecidos para recordarle que cierre la puerta a tiempo.

## Memoria de apagado

Se recuerda el estado de funcionamiento instantáneo de apagado. Al volver a encenderlo, sigue funcionando de acuerdo con la configuración previa.

## Dispensador de agua

1. Con el dispensador de agua es posible beber agua potable fresca.
2. El depósito de agua debe limpiarse antes del primer uso (véase CUIDADO Y LIMPIEZA).

## Llenar el depósito de agua



### ¡ADVERTENCIA!

- Utilice solo agua potable.

1. Asegúrese de que el depósito de agua está insertado correctamente (véase EQUIPAMIENTO).
2. Gire y levante la tapa redonda (A) y llene el depósito de agua con agua potable.
3. Llénelo solo hasta la marca (2,5 l), ya que de otro modo podría derramarse al abrir y cerrar la puerta.
4. Cierre la tapa redonda (A) hasta oír un chasquido.

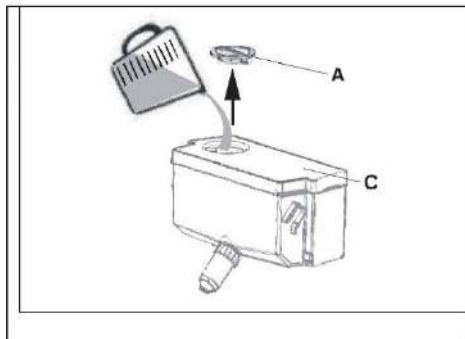

### Aviso

- Antes de rellenar el depósito de agua, deseche el agua residual y limpie el depósito.
- Cuando no vaya a necesitar agua durante mucho tiempo, vacíe el depósito y vuelva a introducirlo una vez limpio.
- La cubierta (C) del depósito de agua se utiliza también para ahorrar energía. Si no va a usar agua del dispensador durante mucho tiempo, instale igualmente la cubierta para obtener un mejor aislamiento y ahorro de energía.

## Uso del dispensador

1. Ponga un vaso debajo de la salida de agua.
2. Presione suavemente la palanca del dispensador. Asegúrese de que el vaso esté alineado con el dispensador para evitar que salpique fuera.

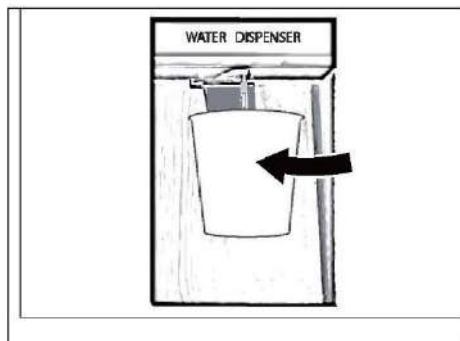

\*Sólo para el modelo CFQQ5T817EWPS.

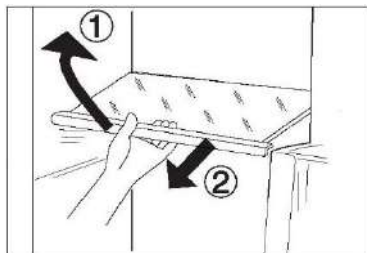

### Estantes ajustables

La altura de los estantes se puede ajustar para adaptarse a sus necesidades de almacenamiento.

1. Para reubicar un estante, retírelo primero levantando su borde anterior (1) y extráigalo (2).
2. Para volver a instalarlo, colóquelo en los rieles de ambos lados y empuje hasta que la parte trasera del estante se fije dentro de las ranuras laterales.

### Estantes de puerta/soportes para botellas desmontables

Los estantes de la puerta se pueden desmontar para limpiarlos:

Coloque las manos en cada lado del estante, levántelo hacia arriba (1) y extráigalo (2).

Para insertar el estante de la puerta, realice los pasos anteriores en orden inverso.

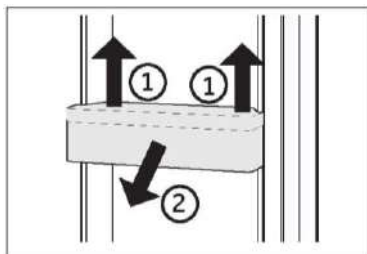

### OPCIONAL: Indicador de temperatura OK

El indicador de temperatura OK se puede utilizar para determinar temperaturas por debajo de los +4 °C. Reduzca gradualmente la temperatura si la señal no indica "OK".

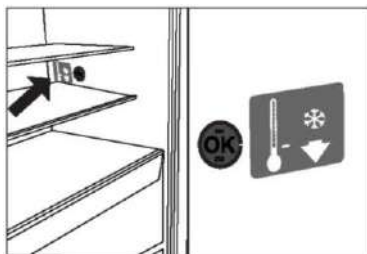

### Nota:

Cuando se enciende el aparato, pueden pasar hasta 12 horas hasta que se alcancen las temperaturas correctas.

### Cajón extraíble

Para sacar el cajón, tire al máximo (1), levante y retire (2).

Para insertar el cajón, realice los pasos anteriores en orden inverso.

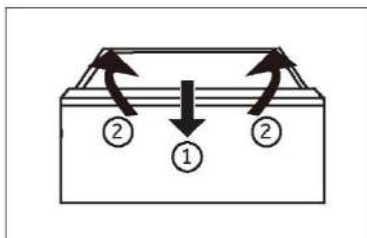

## Guardar artículos grandes

Los artículos grandes de, por ejemplo, alimentos congelados, pueden guardarse después de:

- ▶ retirar la bandeja de congelación superior, o
- ▶ después de retirar las dos bandejas de congelación superiores, así como el cajón del congelador central, y almacenar los alimentos directamente en las bandejas de congelación inferiores.

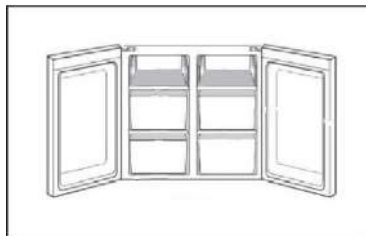

## Depósito de agua

### 1. Depósito de agua extraíble

El depósito de agua puede extraerse y reinstalarse para su limpieza de la misma manera que los estantes de la puerta.

### 2. Introducir el depósito de agua

Coloque el depósito de agua de modo que la salida de agua (B) encaje con la apertura de la puerta. Asegúrese de que el depósito de agua esté bloqueado.

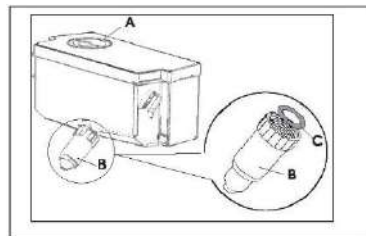

\*Sólo para el modelo CFQQ5T817EWPS.

## La luz

La luz interior LED se enciende al abrir la puerta del frigorífico. El rendimiento de las luces no se ve afectado por ninguna de las otras configuraciones del electrodoméstico.



## Consejos de ahorro de energía

- ▶ Asegúrese de que el electrodoméstico esté bien ventilado (vea INSTALACIÓN).
- ▶ No instale el electrodoméstico bajo la luz directa del sol o cerca de fuentes de calor (p. ej.: fogones, estufas...).
- ▶ Evite una temperatura innecesariamente baja en el electrodoméstico. El consumo de energía aumenta la temperatura del electrodoméstico.
- ▶ Las funciones como POWER-FREEZE consumen más energía.
- ▶ Deje enfriar los alimentos calientes antes de introducirlos en el electrodoméstico.
- ▶ Abra la puerta del electrodoméstico lo menos y lo más brevemente posible.
- ▶ No llene en exceso el electrodoméstico para evitar obstruir la circulación de aire.
- ▶ Evite la presencia de aire dentro del embalaje de los alimentos.
- ▶ Mantenga las juntas de la puerta limpias para que la puerta se cierre siempre correctamente.
- ▶ Descongele los alimentos congelados en el compartimento frigorífico.
- ▶ La configuración de más ahorro energético requiere que el electrodoméstico mantenga los cajones, las cajas de alimentos y los estantes, en condiciones de fábrica, y los alimentos deben colocarse lo más lejos posible sin bloquear la salida de aire del conducto.





## ¡ADVERTENCIA!

Desconecte el electrodoméstico de la fuente de alimentación antes de limpiarlo.

### Limpieza

Limpie el electrodoméstico solo cuando haya pocos o ningún alimento guardado.

Este electrodoméstico debe limpiarse cada cuatro semanas para realizar un buen mantenimiento y evitar malos olores.



## ¡ADVERTENCIA!

- ▶ No limpie el electrodoméstico con cepillos duros, cepillos de alambre, detergente en polvo, gasolina, acetato de amilo, acetona ni soluciones orgánicas similares, soluciones ácidas o alcalinas. Limpie con un detergente especial para frigoríficos para evitar daños.
- ▶ No rocíe ni pulverice el electrodoméstico durante la limpieza.
- ▶ No use agua pulverizada o vapor para limpiar el electrodoméstico.
- ▶ No limpie los estantes de cristal fríos con agua caliente. Un cambio repentino de temperatura puede hacer que el cristal se rompa.
- ▶ No toque la superficie interior del compartimento del electrodoméstico, especialmente con las manos mojadas, ya que las manos pueden congelarse en la superficie.
- ▶ En caso de calentamiento, compruebe el estado de los productos congelados.



- ▶ Mantenga siempre limpia la junta de la puerta.
  - ▶ Limpie el interior y el armazón del electrodoméstico con una esponja humedecida en agua tibia y detergente neutro.
1. Frote el interior y el exterior del frigorífico, incluyendo la junta de la puerta, los estantes de la puerta, los estantes de cristal, los cajones, etc., con una toalla suave o una esponja sumergida en agua caliente (se puede añadir detergente neutro).
  2. Si hay líquido derramado, retire todas las piezas contaminadas, enjuague directamente con agua corriente, seque y coloque las piezas de nuevo en el frigorífico.
  3. Si hay productos cremosos derramados (como nata, helado derretido...), retire todas las piezas contaminadas, póngalas en agua caliente a unos 40 °C durante un rato, enjuague con agua corriente, séquelas y colóquelas de nuevo en el frigorífico.
  4. En caso de que alguna parte o componente pequeño quede atascada dentro del frigorífico (entre las estanterías o los cajones), utilice un cepillo suave pequeño para sacarlo. Si no la alcanza, póngase en contacto con el servicio de Candy.
- ▶ Aclare y seque con un paño suave.
  - ▶ No limpie ninguna de las piezas o partes de este electrodoméstico en un lavavajillas.
  - ▶ Deje pasar al menos 5 minutos antes de reiniciar el electrodoméstico, ya que el arranque frecuente puede dañar el compresor.

### Descongelación

La descongelación de los compartimentos frigorífico y congelador se realiza automáticamente: no se requiere ninguna operación manual.

## Limpieza del depósito de agua

1. Extraiga el depósito de agua del electrodoméstico.
2. Retire la tapa (A).
3. Desenrosque la boquilla del dispensador (B).
4. Limpie el depósito y la boquilla del dispensador con agua tibia y detergente líquido para lavavajillas. Asegúrese de enjuagar bien todo el jabón.
5. Monte la boquilla del dispensador (B) y asegúrese de que esté firmemente atornillado al depósito de agua y que la junta tórica blanca (C) esté en su sitio.

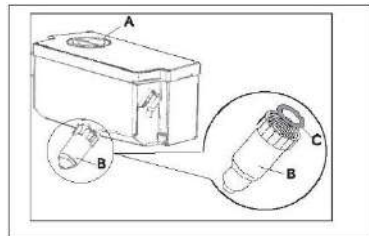

\*Sólo para el modelo CFQQ5T817EWPS.

### **Aviso**

- ▶ Si el depósito de agua no se introduce correctamente, el agua puede gotear.
- ▶ No utilice una fuerza excesiva al extraer o instalar el depósito de agua para evitar dañarlo.

## Sustitución de las lámparas LED

### ¡ADVERTENCIA!

No sustituya usted mismo la lámpara LED, solo debe cambiarla el fabricante o un técnico autorizado. Las lámparas utilizan LED como fuente de luz, con bajo consumo energético y larga vida útil. Si detecta alguna anomalía, póngase en contacto con el servicio de atención al cliente. Vea ATENCIÓN AL CLIENTE.

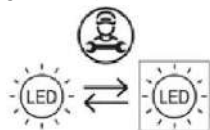

Fuente de luz reemplazable (solo LED) por un profesional.

Este producto contiene una fuente luminosa de clase de eficiencia energética F.

Compartimento	Tensión	Clase de eficiencia energética	Modelo
Lámpara de nevera	12V	F	CFQQ5T817EPS CFQQ5T817EWPS

### Si no se utiliza durante un período más largo

Si el electrodoméstico no se utiliza durante un período prolongado de tiempo:

- ▶ Saque la comida.
- ▶ Desenchufe el cable de la toma de corriente.
- ▶ Limpie el electrodoméstico como se ha descrito anteriormente.
- ▶ Mantenga las puertas abiertas para evitar que se generen malos olores en el interior.



### Aviso

Apague el electrodoméstico solo si es estrictamente necesario.

### Desplazar el electrodoméstico

1. Retire toda la comida y desenchufe el electrodoméstico.
2. Fije los estantes y otras partes móviles en el frigorífico y el congelador con cinta adhesiva.
3. No incline el frigorífico más de 45° para evitar dañar el sistema de refrigeración.



### ¡ADVERTENCIA!

- ▶ No levante el electrodoméstico por las asas.
- ▶ No coloque el electrodoméstico horizontalmente sobre el suelo.

Usted mismo puede resolver muchos de los problemas que puedan presentarse sin tener conocimientos específicos. En caso de que se produzca algún problema, compruebe todas las posibilidades ilustradas y siga las instrucciones pertinentes antes de ponerse en contacto con un servicio posventa. Vea ATENCIÓN AL CLIENTE.



## ¡ADVERTENCIA!

- ▶ Antes de realizar tareas de mantenimiento, desactive el electrodoméstico y desconecte el enchufe de la toma de corriente.
- ▶ Los equipos eléctricos solo deben ser revisados y manejados por electricistas expertos cualificados, ya que las reparaciones incorrectas pueden causar daños considerables en consecuencia.
- ▶ Si el sistema de alimentación está dañado, debe ser sustituido por el fabricante, por su servicio técnico o por cualquier profesional cualificado similar para evitar riesgos.

Problema	Causa posible	Solución posible
El compresor no funciona.	<ul style="list-style-type: none"> <li>• El enchufe no está conectado a la toma de corriente.</li> <li>• El electrodoméstico está en el ciclo de descongelación</li> </ul>	<ul style="list-style-type: none"> <li>• Conecte el enchufe.</li> <li>• Esto es normal para una descongelación automática</li> </ul>
El electrodoméstico funciona con frecuencia o funciona durante un período de tiempo demasiado largo.	<ul style="list-style-type: none"> <li>• La temperatura interior o exterior es demasiado alta.</li> <li>• El electrodoméstico ha estado apagado durante cierto de tiempo.</li> <li>• Una puerta del electrodoméstico no está bien cerrada.</li> <li>• La puerta se ha abierto con demasiada frecuencia o durante mucho tiempo.</li> <li>• El ajuste de temperatura del compartimento congelador es demasiado bajo.</li> <li>• La junta de la puerta está sucia, desgastada, agrietada o desaparejada.</li> <li>• La circulación de aire requerida no está garantizada.</li> </ul>	<ul style="list-style-type: none"> <li>• En este caso, es normal que el aparato funcione durante más tiempo.</li> <li>• Normalmente, lleva de 8 a 12 horas que el electrodoméstico se enfríe completamente.</li> <li>• Cierre la puerta/cajón y asegúrese de que el electrodoméstico esté ubicado sobre una superficie plana y que no haya alimentos o recipientes que impidan que la puerta se cierre bien.</li> <li>• No abra la puerta/cajón con demasiada frecuencia.</li> <li>• Ajuste una temperatura más alta hasta obtener una temperatura satisfactoria para el frigorífico. Se necesitan 24 horas para que la temperatura del frigorífico se mantenga estable.</li> <li>• Limpie la junta de la puerta/cajón o pídale al servicio de atención al cliente que la cambie.</li> <li>• Garantice una ventilación adecuada.</li> </ul>
El interior del frigorífico está sucio y/o huele mal.	<ul style="list-style-type: none"> <li>• El interior del frigorífico necesita limpieza.</li> <li>• Hay alimentos de olor fuerte guardados en el frigorífico.</li> </ul>	<ul style="list-style-type: none"> <li>• Limpie el interior del frigorífico.</li> <li>• Envuelva bien los alimentos.</li> </ul>

Problema	Causa posible	Solución posible
El electrodoméstico hace sonidos anormales.	<ul style="list-style-type: none"> <li>• El electrodoméstico no está ubicado sobre una superficie plana.</li> <li>• El electrodoméstico toca algún objeto a su alrededor.</li> </ul>	<ul style="list-style-type: none"> <li>• Ajuste las patas para nivelar el electrodoméstico.</li> <li>• Retire los objetos que haya alrededor del electrodoméstico.</li> </ul>
La temperatura del interior del electrodoméstico no es lo suficientemente fría.	<ul style="list-style-type: none"> <li>• La temperatura establecida es demasiado alta.</li> <li>• Se han almacenado alimentos demasiado calientes.</li> <li>• Se ha almacenado demasiada comida a la vez.</li> <li>• Los alimentos están demasiado cerca entre sí.</li> <li>• Una puerta/cajón del electrodoméstico no está bien cerrada.</li> <li>• La puerta/cajón se ha abierto con demasiada frecuencia o durante mucho tiempo.</li> </ul>	<ul style="list-style-type: none"> <li>• Restablezca la temperatura.</li> <li>• Enfíe siempre los alimentos antes de guardarlos.</li> <li>• Guarde siempre pequeñas cantidades de alimentos.</li> <li>• Deje un espacio entre varios alimentos para permitir que el aire fluya.</li> <li>• Cierre la puerta/cajón.</li> <li>• No abra la puerta/cajón con demasiada frecuencia.</li> </ul>
La temperatura del interior del electrodoméstico es demasiado fría.	<ul style="list-style-type: none"> <li>• La temperatura establecida es demasiado baja.</li> <li>• La función Super-Frz/Super-Cool está activada o funciona demasiado tiempo.</li> </ul>	<ul style="list-style-type: none"> <li>• Restablezca la temperatura.</li> <li>• Apague la función Super-Frz/Super-Cool.</li> </ul>
Formación de humedad en el interior del compartimento frigorífico.	<ul style="list-style-type: none"> <li>• El ambiente es demasiado cálido y demasiado húmedo.</li> <li>• Una puerta/cajón del electrodoméstico no está bien cerrada.</li> <li>• La puerta/cajón se ha abierto con demasiada frecuencia o durante mucho tiempo.</li> <li>• Hay recipientes de alimentos o líquidos abiertos.</li> </ul>	<ul style="list-style-type: none"> <li>• Aumente la temperatura.</li> <li>• Cierre la puerta/cajón.</li> <li>• No abra la puerta/cajón con demasiada frecuencia.</li> <li>• Deje que los alimentos calientes se enfrien a temperatura ambiente y cubra los alimentos y líquidos.</li> </ul>
Se acumula humedad fuera de la superficie o entre las puertas/puerta y cajón.	<ul style="list-style-type: none"> <li>• El ambiente es demasiado cálido y demasiado húmedo.</li> <li>• La puerta no está bien cerrada. Hay aire frío dentro del electrodoméstico y aire caliente en el exterior, y se produce condensación.</li> </ul>	<ul style="list-style-type: none"> <li>• Esto es normal en un ambiente húmedo y cambiará cuando la humedad disminuya.</li> <li>• Asegúrese de que la puerta/cajón está bien cerrada.</li> </ul>
Hay mucho hielo y escarcha en el compartimento congelador.	<ul style="list-style-type: none"> <li>• Los alimentos no están correctamente embalados.</li> <li>• Una puerta/cajón del electrodoméstico no está bien cerrada.</li> <li>• La puerta/cajón se ha abierto con demasiada frecuencia o durante mucho tiempo.</li> <li>• La junta de la puerta/cajón está sucia, desgastada, agrietada o desaparejada.</li> <li>• Algo en el interior impide que la puerta/cajón se cierren correctamente.</li> </ul>	<ul style="list-style-type: none"> <li>• Embale bien los alimentos.</li> <li>• Cierre la puerta/cajón.</li> <li>• No abra la puerta/cajón con demasiada frecuencia.</li> <li>• Limpie la junta de la puerta/cajón o cámbiela por una nueva.</li> <li>• Vuelva a colocar los estantes, estantes de la puerta o contenedores internos para permitir que la puerta/cajón se cierre.</li> </ul>

Problema	Causa posible	Solución posible
Los lados del frigorífico y la tira de la puerta se calientan.	• -	• Esto es normal.
El electrodoméstico hace sonidos anormales.	<ul style="list-style-type: none"> <li>• El electrodoméstico no está ubicado sobre una superficie plana.</li> <li>• El electrodoméstico toca algún objeto a su alrededor.</li> </ul>	<ul style="list-style-type: none"> <li>• Ajuste las patas para nivelar el electrodoméstico.</li> <li>• Retire los objetos que haya alrededor del electrodoméstico.</li> </ul>
Se oye un ligero sonido similar al del flujo de agua.	• -	• Esto es normal.
Oír un pitido de alarma.	• La puerta del compartimento frigorífico está abierta.	• Cierre la puerta.
Oír un débil zumbido.	• El sistema anticondensación está en marcha	• Esto evita la condensación y es normal
El sistema de iluminación o refrigeración interior no funciona.	<ul style="list-style-type: none"> <li>• El enchufe no está conectado a la toma de corriente.</li> <li>• La fuente de alimentación presenta alguna alteración.</li> <li>• La lámpara LED no funciona.</li> </ul>	<ul style="list-style-type: none"> <li>• Conecte el enchufe.</li> <li>• Compruebe el suministro eléctrico a la habitación. Llame a la compañía eléctrica local.</li> <li>• Llame al servicio técnico para cambiar la lámpara.</li> </ul>

Para ponerse en contacto con la asistencia técnica, visite nuestro sitio web: <https://corporate.haier-europe.com/en/> En la sección «sitio web», elija la marca de su producto y su país. Se le redirigirá a la página web específica donde podrá encontrar el número de teléfono y el formulario para ponerse en contacto con el servicio de asistencia técnica.

## Interrupción del suministro

En caso de un corte de luz, los alimentos deberían permanecer frescos y a salvo durante 5 horas. Siga estos consejos durante una interrupción prolongada del suministro, especialmente en verano:

- ▶ abra la puerta/cajón lo menos posible.
- ▶ No introduzca más alimentos en el electrodoméstico durante un corte de luz.
- ▶ Si se da el aviso previo de un corte de luz y la duración de la interrupción es superior a 5 horas, fabrique algo de hielo y póngalo en un recipiente en la parte superior del compartimento frigorífico.
- ▶ Inmediatamente después de la interrupción, es necesario llevar a cabo una inspección de los alimentos.
- ▶ Como la temperatura del frigorífico subirá durante una interrupción del suministro eléctrico u otro fallo, el período de conservación y la calidad comestible de los alimentos se reducirán. Cualquier alimento que se descongele debe consumirse, o bien cocinarse y volver a congelarse (cuando proceda) rápidamente para evitar riesgos para la salud.

## Función de memoria durante el corte de luz

En cuanto vuelva la luz, el electrodoméstico restablecerá los ajustes establecidos antes del corte de luz.

## Desempaquetado



### ¡ADVERTENCIA!

- ▶ Este es un electrodoméstico pesado. Manipúlelo con la ayuda de otra persona.
- ▶ Mantenga todo el material de embalaje fuera del alcance de los niños y deséchelo de forma respetuosa con el medio ambiente.
- ▶ Saque el electrodoméstico de su embalaje.
- ▶ Retire todos los materiales de embalaje.

## Condiciones ambientales

La temperatura ambiente debería encontrarse siempre entre 10° C y 43° C, ya que puede influir en la temperatura del interior del frigorífico y en su consumo de energía. No instale el electrodoméstico cerca de otros electrodomésticos emisores de calor (hornos, neveras) sin aislamiento.

## Requisitos de espacio

Espacio requerido con la puerta abierta:

- W1 = 1325 mm
- D1=570 mm
- D2=1004 mm
- D3=956 mm

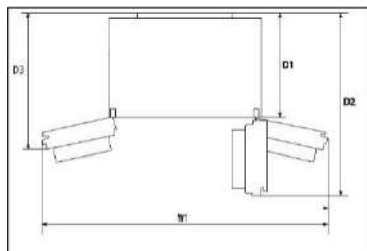

## Sección cruzada de ventilación

Para lograr una ventilación suficiente del electrodoméstico por razones de seguridad, debe observarse la información de las secciones cruzadas de ventilación requeridas.

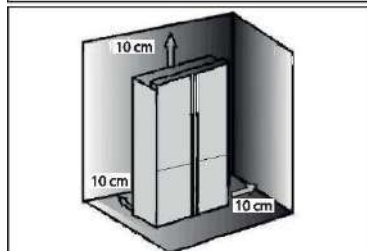

## Nivelación del electrodoméstico

Este electrodoméstico debe colocarse sobre una superficie plana y sólida.

1. Incline el frigorífico ligeramente hacia atrás.
2. Ajuste las patas al nivel deseado.

Asegúrese de que la distancia a la pared del lado de la bisagra sea de al menos 10 cm para que la puerta se abra correctamente.

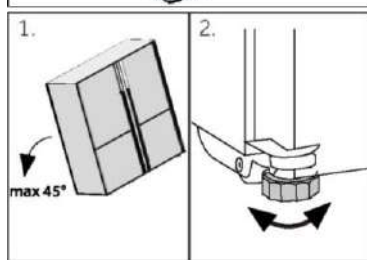

### Nota:

Para un electrodoméstico independiente: este electrodoméstico de refrigeración no está diseñado para ser utilizado como un electrodoméstico integrado.

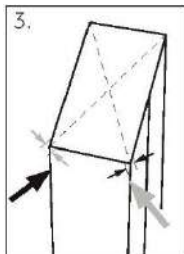

3. Puede comprobarse la estabilidad golpeando alternativamente las diagonales. El ligero bamboleo debe ser el mismo en ambas direcciones. De lo contrario, el marco puede deformarse y resultar en fugas en las juntas de la puerta. Una ligerísima inclinación hacia atrás facilita el cierre de las puertas.

## Ajuste de las puertas

Si las puertas no están niveladas, este desajuste puede ser solucionado de la siguiente manera:

## Uso de las patas ajustables

Gire la pata ajustable según la dirección de la flecha para subir o bajar la pata.

Póngase en contacto con el servicio posventa si es necesario.



### Nota:

Durante el uso futuro del frigorífico, las puertas pueden desnivelarse por el peso de los alimentos almacenados. En ese caso, ajuste siguiendo las instrucciones anteriores.

## Tiempo de espera

Al aceite de lubricación libre de mantenimiento se encuentra en la cápsula del compresor. Este aceite puede pasar a través del sistema de tuberías cerrado durante el transporte inclinado. Antes de conectar el electrodoméstico a la fuente de alimentación, espere al menos 2 horas para que el aceite vuelva a entrar en la cápsula.

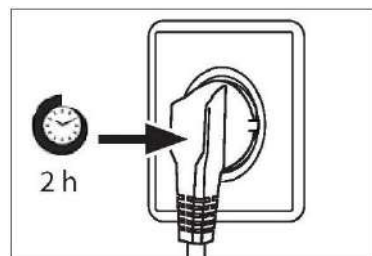
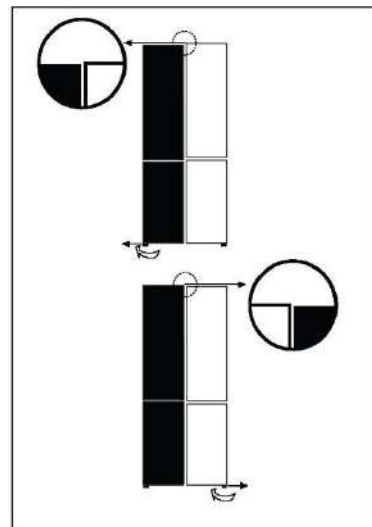

## Conexión eléctrica

### Antes de cada conexión, compruebe si:

- ▶ La fuente de alimentación, la toma de corriente y el fusible son adecuados para la placa de clasificación.
- ▶ La toma de corriente tiene conexión a tierra y no tiene múltiples contactos ni extensiones.
- ▶ El enchufe y la toma de corriente encajan perfectamente.

Conecte el enchufe a una toma de corriente doméstica correctamente instalada.







## ¡ADVERTENCIA!

Para evitar riesgos, solo el servicio de atención al cliente debe reemplazar un cable de alimentación dañado (ver tarjeta de garantía).

### Ficha del producto conforme al Reglamento UE n.º 2019/2016

Marca	Candy	Candy
Nombre del modelo / identificador	CFQQ5T817EPS	CFQQ5T817EWPS
Categoría del modelo	Frigorífico-congelador	Frigorífico-congelador
Clase de eficiencia energética	E	E
Consumo anual de energía (kWh/año)(1)	290	290
Volumen total (L)	467	463
Volumen frigorífico(L)	311	307
Volumen congelador(L)	156	156
Estrellas		
Temperatura de otros compartimentos > 14 °C	No aplicable	No aplicable
Sistema Frost-free	Sí	Sí
Capacidad de congelación (kg/24 h)	10	10
Clasificación climática(2)	SN.N.STT	SN.N.STT
Clase de emisión de ruido y emisiones de ruido acústico en el aire (db (A) re 1pW)	B(35)	B(35)
Tiempo de aumento de la temperatura (h)	10	10
Tipo de electrodoméstico	Independiente	Independiente
Otros	-	-

Explicaciones:

• Sí

- (1) Basado en los resultados de la prueba de conformidad normativa durante 24 horas. El consumo real depende del uso y de la ubicación del electrodoméstico.
- (2) Calificación climática SN: Este electrodoméstico está diseñado para ser utilizado a una temperatura ambiente comprendida entre + 10 °C y +32 °C  
Calificación climática N: Este electrodoméstico está diseñado para ser utilizado a una temperatura ambiente comprendida entre + 16 °C y +32 °C  
Calificación climática ST: Este electrodoméstico está diseñado para ser utilizado a una temperatura ambiente comprendida entre + 16 °C y +38 °C  
Calificación climática T: Este electrodoméstico está diseñado para ser utilizado a una temperatura ambiente comprendida entre + 16 °C y +43 °C

## Datos técnicos adicionales

Voltaje / Frecuencia	220-240 V ~ / 50 Hz
Corriente de entrada (A)	1,5
Fusible principal (A)	16
Refrigerante	R600a
Tamaño (Al/An/Pr en mm)	1815 / 833 / 650

Recomendamos nuestro Servicio de atención al cliente Haier y el uso de repuestos originales. Si tiene algún problema con su electrodoméstico, compruebe primero la sección SOLUCIÓN DE PROBLEMAS.

Si no encuentra una solución allí, póngase en contacto con

- ▶ su distribuidor local o
- ▶ nuestro Centro europeo de atención al cliente (ver números de teléfono listados abajo) o
- ▶ el área de servicio y asistencia en [www.haier.com](http://www.haier.com), donde puede activar la
- ▶ solicitud de servicio y encontrar las Preguntas frecuentes.

Para ponerse en contacto con nuestro Servicio, asegúrese de tener los siguientes datos disponibles. Puede encontrar la información en la placa de datos.

Modelo \_\_\_\_\_

N.º de serie \_\_\_\_\_

Compruebe también la tarjeta de garantía suministrada con el producto en caso de garantía.

Centro europeo de atención al cliente		
País*	Número de teléfono	Costes
<b>Italia (IT)</b>	02 400 48 200	
<b>España (ES)</b>	902 100 150 943 914 150	
<b>Alemania (DE)</b>	0800 500 48 48	
<b>Austria (AT)</b>	0820 220 224	
<b>Portugal (PT)</b>	707 200 188 210 010 773	
<b>Países Bajos (NL)</b>	33 422 4000	
<b>Grecia (GR)</b>	801 11 50 50 50	
<b>Suiza (CH)</b>	0848 780 780	
<b>Bélgica (BE)</b>	02 752 94 10	
<b>Luxemburgo (LU)</b>		

\* Para otros países, consulte [www.haier.com](http://www.haier.com)

Haier Europe Trading S.r.l

Sucursal Reino Unido

Westgate House, Westgate, Ealing

Londres, W5 1YY

\*Duración de la garantía del electrodoméstico de refrigeración:

La garantía mínima es de: 2 años para los países de la UE, 3 años para Turquía, 1 año para el Reino Unido, 1 año para Rusia, 3 años para Suecia, 2 años para Serbia, 5 años para Noruega, 1 año para Marruecos, 6 meses para Argelia, Túnez sin garantía legal, al no requerirse.

\*El período de piezas de repuesto para la reparación del aparato:

Los termostatos, los sensores de temperatura, las placas de circuito impresas y las fuentes de luz están disponibles durante un período mínimo de 7 años después de la comercialización de la última unidad del modelo.

Las asas, bisagras, bandejas y cestas lo están durante un período mínimo de 7 años, y las juntas durante un período mínimo de 10 años después de la comercialización de la última unidad del modelo.

\*Para más información sobre el producto, consulte <https://eprel.ec.europa.eu/> o escanee el código QR en la etiqueta energética suministrada con el electrodoméstico.



Manuel d'utilisation

# Réfrigérateur- congélateur

CFQQ5T817EPS  
CFQQ5T817EWPS

FR

## Merci d'avoir acheté ce produit.

Veuillez lire attentivement ces instructions avant d'utiliser cet appareil. Les instructions contiennent des informations importantes qui vous aideront à tirer le meilleur parti de l'appareil et à assurer l'installation, l'utilisation et l'entretien sûrs et appropriés de celui-ci.

Conservez ce manuel dans un endroit facilement accessible afin que vous puissiez toujours vous y référer pour une utilisation sûre et appropriée de l'appareil.

Si vous vendez l'appareil, si vous le donnez ou si vous le laissez lorsque vous déménagez, assurez-vous que vous transmettez également ce manuel pour que le nouveau propriétaire puisse se familiariser avec l'appareil et les consignes de sécurité.

### Légende



**Avertissement : informations importantes sur la sécurité**



Informations générales et conseils



Informations environnementales



### Mise au rebut

Contribuez à protéger l'environnement et la santé humaine. Jetez l'emballage dans les bacs correspondants pour le recycler. Participez au recyclage des déchets d'appareils électriques et électroniques. Ne jetez pas les appareils marqués de ce symbole avec les déchets ménagers. Ramenez le produit à votre déchetterie locale ou contactez votre bureau municipal.



## AVERTISSEMENT !

### Risque de blessure ou de suffocation !

Les frigorigènes et les gaz doivent être éliminés par un professionnel. Assurez-vous que le tube du circuit réfrigérant n'est pas endommagé avant d'être correctement éliminé. Débranchez l'appareil du secteur. Coupez le câble d'alimentation et jetez-le. Retirez les clayettes et les tiroirs ainsi que le verrou et les joints de la porte, afin d'éviter que les enfants et les animaux domestiques ne se retrouvent enfermés dans l'appareil.

Informations sur la sécurité .....	96
Description du produit .....	102
Panneau de commande.....	103
Utilisation.....	105
Matériel .....	109
Entretien et nettoyage.....	111
Dépannage.....	114
Installation .....	117
Données techniques .....	119
Service clientèle.....	121

## Accessoires

Vérifiez les accessoires et la littérature conformément à cette liste :



Étiquette énergétique



Carte de garantie

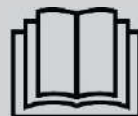

Manuel d'utilisation  
Autocollant OK  
Manuel d'utilisation

## Avant d'allumer l'appareil pour la première fois, lisez les conseils de sécurité suivants :



### AVERTISSEMENT !

#### Avant la première utilisation

- ▶ Assurez-vous qu'il n'a pas été endommagé pendant le transport.
- ▶ Retirez tous les emballages et gardez-les hors de portée des enfants.
- ▶ Attendez au moins deux heures avant d'installer l'appareil afin de vous assurer que le circuit réfrigérant fonctionne parfaitement.
- ▶ Manipulez toujours l'appareil avec au moins deux personnes parce qu'il est lourd.

#### Installation

- ▶ L'appareil doit être placé dans un endroit bien ventilé. Garantissez un espace d'au moins 10 cm au-dessus et autour de l'appareil.
- ▶ Ne placez jamais l'appareil dans un endroit humide ou un endroit où il pourrait être éclaboussé d'eau. Nettoyez et séchez les éclaboussures d'eau et les taches avec un chiffon doux et propre.
- ▶ N'installez pas l'appareil en plein soleil ou à proximité de sources de chaleur (par ex. cuisinières, chauffages).
- ▶ Installez et mettez à niveau l'appareil dans une zone adaptée à sa taille et à son utilisation.
- ▶ **AVERTISSEMENT :** maintenez les ouvertures de ventilation situées dans l'appareil ou dans la structure encastrée libres de toute obstruction.
- ▶ Assurez-vous que les informations électriques figurant sur la plaque signalétique sont conformes à l'alimentation électrique. Si ce n'est pas le cas, contactez un électricien.
- ▶ L'appareil est alimenté par une alimentation de 220-240 VCA/50 Hz. Les variations anormales de tension peuvent provoquer l'arrêt de l'appareil ou endommager le régulateur de température ou le compresseur, ou il peut y avoir un bruit anormal lors du fonctionnement. Dans ce cas, un régulateur automatique doit être monté.
- ▶ N'utilisez pas d'adaptateurs multiprises ni de rallonges.
- ▶ **AVERTISSEMENT :** ne placez pas de systèmes multiprises portatifs ou d'alimentations portatives à l'arrière de l'appareil.
- ▶ **AVERTISSEMENT :** lors du positionnement de l'appareil, vérifiez que le cordon d'alimentation n'est pas coincé ou abîmé.
- ▶ Ne marchez pas sur le câble d'alimentation.
- ▶ Utilisez une prise de terre séparée pour l'alimentation électrique qui soit facile d'accès. L'appareil doit être mis à la terre.



**AVERTISSEMENT !**

- ▶ **Uniquement pour le Royaume-Uni :** le câble d'alimentation de l'appareil est équipé d'une fiche 3 pôles (de mise à la terre) qui s'adapte à une prise standard 3 pôles (de mise à la terre). Ne coupez jamais ou ne démontez jamais la troisième broche (mise à la terre). Une fois l'appareil installé, la fiche doit être accessible.
  - ▶ **AVERTISSEMENT :** N'endommagez pas le circuit réfrigérant.
- Utilisation quotidienne**
- ▶ Cet appareil peut être utilisé par des enfants à partir de 8 ans et par des personnes ayant des capacités physiques, sensorielles ou mentales réduites ou un manque d'expérience et de connaissances, s'ils sont sous surveillance ou si on leur a appris à utiliser l'appareil en toute sécurité et s'ils comprennent les risques courus.
  - ▶ Les enfants ne doivent pas jouer avec l'appareil.
  - ▶ Les enfants âgés de 3 à 8 ans sont autorisés à remplir et vider les appareils de réfrigération, mais ne sont pas autorisés à nettoyer et à installer les appareils de réfrigération.
  - ▶ Gardez les enfants âgés de moins de 3 ans à l'écart de l'appareil à moins qu'ils ne soient constamment surveillés.
  - ▶ Le nettoyage et l'entretien ne doivent pas être effectués par des enfants sans surveillance.
  - ▶ L'appareil doit être positionné de manière à ce que la fiche soit accessible.
  - ▶ Si du gaz de ville ou tout autre gaz inflammable fuit à proximité de l'appareil, fermez la vanne du gaz qui fuit, ouvrez les portes et les fenêtres et ne débranchez pas le câble d'alimentation du réfrigérateur/congélateur ou de tout autre appareil.
  - ▶ Notez que l'appareil est conçu pour fonctionner dans une plage de température ambiante spécifique comprise entre 10 °C et 43 °C. L'appareil peut ne pas fonctionner correctement s'il est laissé pendant une longue période à une température inférieure ou supérieure à la plage indiquée.
  - ▶ Ne placez pas d'objets instables (objets lourds, récipients remplis d'eau) sur le dessus du réfrigérateur-congélateur, pour éviter les blessures corporelles causées par une chute ou une électrocution causée par le contact avec de l'eau.
  - ▶ Ne tirez pas sur les balconnets. La porte peut être tirée en biais, le porte-bouteilles peut être retiré ou l'appareil risque de basculer.
  - ▶ Ouvrez et fermez la porte uniquement à l'aide des poignées. L'écart entre la porte et le compartiment est très étroit. Ne mettez pas vos mains dans ces zones pour éviter de vous pincer les doigts. Ouvrez ou fermez les portes du réfrigérateur-congélateur uniquement lorsqu'il n'y a pas d'enfants dans le rayon de mouvement de la porte.



## AVERTISSEMENT !

- ▶ Pour éviter la contamination des aliments, veuillez respecter les instructions suivantes :
- ▶ - L'ouverture prolongée de la porte peut entraîner une augmentation significative de la température dans les compartiments de l'appareil.
- ▶ - Nettoyez régulièrement les surfaces pouvant se retrouver au contact des aliments et les systèmes d'écoulement accessibles.
- ▶ - Conservez au réfrigérateur la viande et le poisson crus dans des récipients adaptés, afin qu'ils ne se retrouvent pas au contact d'autres aliments et qu'ils ne s'égouttent pas dessus.
- ▶ - Si l'appareil de réfrigération reste vide pendant de longues périodes, éteignez-le, dégivrez-le, nettoyez-le, séchez-le et laissez la porte ouverte pour prévenir la formation de moisissure à l'intérieur de l'appareil.
- ▶ Ne conservez jamais les boissons ou les bières en bouteille, les liquides dans des bouteilles ou des canettes (en dehors des spiritueux avec un degré d'alcool très élevé), en particulier les boissons gazeuses, dans le congélateur car ceux-ci pourraient exploser durant la congélation.
- ▶ Ne rangez pas des substances explosives comme des bombes d'aérosol contenant un combustible inflammable dans cet appareil.
- ▶ Ne conservez pas de médicaments, de bactéries ou d'agents chimiques dans l'appareil. Cet appareil est un appareil électroménager. Il n'est pas recommandé pour stocker des produits qui nécessitent des températures strictes.
- ▶ Vérifiez l'état des aliments si l'intérieur du congélateur s'est réchauffé.
- ▶ Ne réglez pas une température inutilement basse dans le compartiment du réfrigérateur. Des températures inférieures peuvent se produire à des réglages élevés. Attention : les bouteilles peuvent éclater
- ▶ Ne touchez pas les produits surgelés avec les mains mouillées (portez des gants). Ne mangez surtout pas les sucettes glacées juste après les avoir sorties du compartiment congélateur. Vous risquez de vous blesser ou de vous brûler à cause du froid. Premiers secours : mettez immédiatement sous l'eau froide. Ne retirez pas !
- ▶ Ne touchez pas la surface intérieure du compartiment congélateur lorsqu'il est en fonctionnement, en particulier avec les mains mouillées, car vos mains peuvent geler sur la surface.
- ▶ Débranchez l'appareil en cas de coupure de courant ou avant de le nettoyer. Attendez au moins 7 minutes avant de redémarrer l'appareil, car le démarrage fréquent risque d'endommager le compresseur.

**AVERTISSEMENT !**

- ▶ **AVERTISSEMENT :** N'utilisez pas d'appareils électriques à l'intérieur des compartiments de conservation des aliments de l'appareil, sauf s'ils correspondent aux modèles recommandés par le fabricant.

**Entretien/nettoyage**

- ▶ Veillez à superviser les enfants s'ils effectuent le nettoyage et l'entretien.
- ▶ Débranchez l'appareil du secteur avant d'effectuer tout entretien courant. Attendez au moins 5 minutes avant de redémarrer l'appareil, car des démarrages trop fréquents risqueraient d'endommager le compresseur.
- ▶ Tenez la fiche, pas le câble, lorsque vous débranchez l'appareil.
- ▶ Ne nettoyez pas l'appareil à l'aide de brosses dures, de brosses métalliques, de détergents en poudre, d'essence, d'acétate d'amyle, d'acétone et de solutions organiques similaires, d'acides ou de solutions alcalines. Nettoyez-le avec un détergent spécial pour réfrigérateur-congélateur afin d'éviter de l'endommager. Enfin, utilisez de l'eau tiède et une solution de bicarbonate de soude : environ une cuillère à soupe de bicarbonate de soude pour un litre/quart d'eau. Rincez abondamment à l'eau et essuyez. N'utilisez pas de poudres de nettoyage ou d'autres nettoyants abrasifs. Ne lavez pas les pièces amovibles au lave-vaisselle.
- ▶ Ne raclez pas le givre et la glace avec des objets tranchants. N'utilisez pas de pulvérisateurs ni de réchauffeurs électriques comme des nettoyeurs à vapeur, des sèche-cheveux ou d'autres sources de chaleur pour éviter d'endommager les pièces en plastique.
- ▶ **AVERTISSEMENT :** N'utilisez pas de dispositifs mécaniques ou d'autres moyens pour accélérer le processus de dégivrage, hormis ceux recommandés par le fabricant.
- ▶ Si le cordon d'alimentation est endommagé, faites-le remplacer par le fabricant, le service clientèle ou un électricien qualifié pour éviter tout risque d'accident.
- ▶ N'essayez pas de réparer, démonter ou modifier l'appareil vous-même. En cas de réparation, veuillez contacter notre service clientèle.
- ▶ Si les lampes d'éclairage sont endommagées, elles doivent être remplacées par le fabricant, son service de maintenance ou des personnes de qualification similaire afin d'éviter tout danger.
- ▶ Éliminez la poussière à l'arrière de l'appareil au moins une fois par an pour éviter tout risque d'incendie, ainsi que l'augmentation de la consommation d'énergie.



## AVERTISSEMENT !

- ▶ Ne pulvérisez pas et ne rincez pas l'appareil pendant le nettoyage.
- ▶ N'utilisez pas de jet d'eau ou de vapeur pour nettoyer l'appareil.
- ▶ Ne nettoyez pas les clayettes froides en verre ou la porte vitrée à l'eau chaude. Un changement soudain de température peut casser le verre.
- ▶ Si vous laissez votre appareil hors d'usage pendant une période prolongée, laissez-le ouvert pour éviter que des odeurs désagréables se forment à l'intérieur.

## Informations sur les gaz réfrigérants



## AVERTISSEMENT !

L'appareil contient de l'ISOBUTANE, un réfrigérant inflammable (R600a). Assurez-vous que le circuit du réfrigérant n'est pas endommagé pendant le transport ou l'installation. Les fuites de frigorigène peuvent provoquer des blessures oculaires ou s'enflammer. Si un dommage s'est produit, gardez les sources de feu ouvert à l'écart, aérez complètement la pièce, ne branchez **pas** ou ne débranchez pas les cordons d'alimentation de l'appareil ou de tout autre appareil. Informez le service clientèle.

En cas de contact du réfrigérant avec les yeux, rincez-les immédiatement à l'eau courante et appelez immédiatement un oculiste.

**AVERTISSEMENT :** Le système de réfrigération est sous haute pression. Ne le modifiez pas. Étant donné que des réfrigérants inflammables sont utilisés, veuillez installer, manipuler et entretenir l'appareil en suivant strictement les instructions et contacter l'agent professionnel ou notre service clientèle pour mettre l'appareil au rebut.

## Utilisation prévue

Cet appareil est destiné à réfrigérer et à congeler les aliments. Il a été conçu exclusivement pour une utilisation dans les habitations et des applications similaires telles que les espaces de cuisine dans les magasins, bureaux et autres environnements de travail ; les habitations rurales et par les clients dans les hôtels, motels et autres environnements de type résidentiel, ainsi que dans les chambres d'hôtes ou B&B et activités de restauration. Il n'est pas destiné à un usage commercial ou industriel. Les changements ou modifications apportés à l'appareil ne sont pas autorisés. Une utilisation non prévue peut entraîner des risques et la perte de garantie.

## Normes et directives



Ce produit satisfait aux exigences de toutes les directives CE applicables avec les normes harmonisées correspondantes et les normes du Royaume-Uni, qui prévoient le marquage CE et UK.

**ATTENTION!**

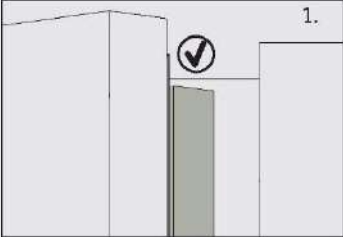

1. Lorsque vous fermez la porte, la bande verticale de la porte gauche du réfrigérateur doit être pliée à l'intérieur.

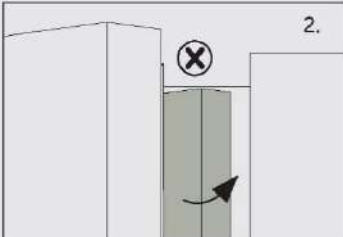

2. Si vous essayez de fermer la porte gauche et que la bande de la porte verticale n'est pas pliée (2), vous devriez la plier d'abord, sinon la bande de la porte frappera la tige de fixation ou la porte de droite. Ainsi, il y aura un dommage au niveau de la bande de la porte ou une fuite se produira.

Il y a un filament chauffant à l'intérieur du cadre. La température de la surface augmentera légèrement, ce qui est normal et n'affectera pas le fonctionnement de l'appareil.



## Remarque

En raison des changements techniques et de différents modèles, certaines des illustrations de ce manuel peuvent différer de votre modèle.

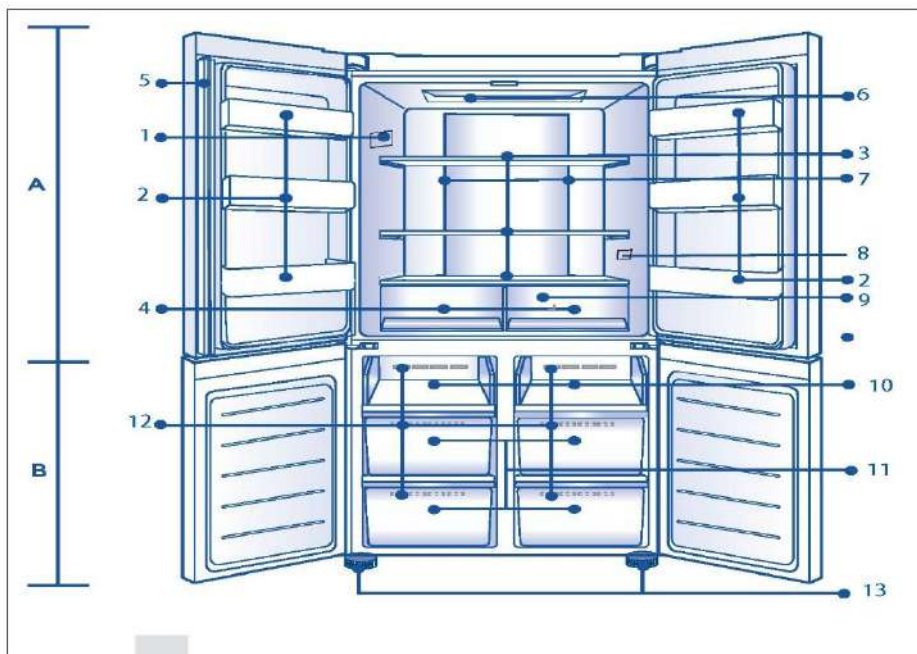

### A : Compartiment du réfrigérateur

- 1 Plaque signalétique
- 2 Porte-bouteilles/Étagère de porte
- 3 Clayettes en verre
- 4 **Tiroir** du réfrigérateur
- 5 Bande de porte
- 6 Lampe de plafond
- 7 Capteur et conduite d'air (derrière le panneau)
- 8 Indicateur de température O.K. (optionnel)
- 9 Conduite d'air (derrière les tiroirs)

### B : Compartiment congélateur

- 10 Plateau de congélation
- 11 Tiroirs de rangement du congélateur
- 12 Conduite d'air
- 13 Pieds réglables

## Panneau de commande

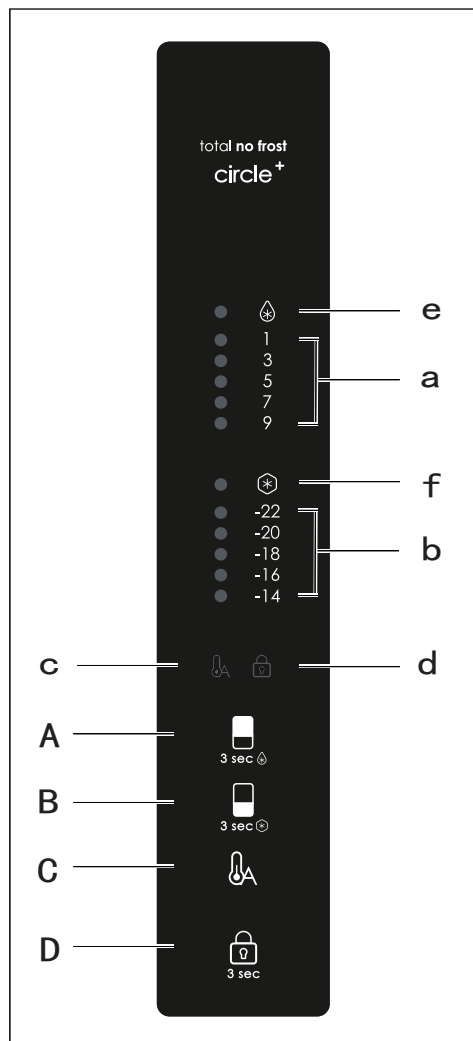
**Touches :**

- A Sélecteur de réfrigérateur
- B Sélecteur de congélateur
- C Auto Set allumé/éteint
- D Verrouillage/déverrouillage du panneau

**Indicateurs :**

- a Température du compartiment réfrigérateur
- b Température du compartiment congélateur
- c Mode Auto Set
- d Verrouillage du panneau
- e Fonction Super Cool
- f Fonction Super Freeze

**Remarque**

En raison des changements techniques et de différents modèles, certaines des illustrations de ce manuel peuvent différer de votre modèle.

## Avant la première utilisation

- ▶ Retirez tous les emballages, gardez-les hors de la portée des enfants, puis jetez-les d'une manière respectueuse de l'environnement.
- ▶ Nettoyez l'intérieur et l'extérieur de l'appareil avec de l'eau et un détergent doux avant d'y mettre des aliments.
- ▶ Une fois l'appareil à plat et nettoyé, attendez au moins 2 à 5 heures avant de le brancher à l'alimentation électrique. Voir la section INSTALLATION.
- ▶ Pré-réfrigérez les compartiments à des réglages élevés avant de les remplir d'aliments. La fonction Power-Freeze permet de refroidir rapidement les compartiments.
- ▶ La température du réfrigérateur et celle du congélateur sont réglées automatiquement sur 5 °C et -18 °C respectivement. Ce sont les paramètres recommandés. Si vous le souhaitez, vous pouvez modifier ces températures manuellement. Voir RÉGLAGE DE LA TEMPÉRATURE.

## Touches tactiles

Les touches du panneau de commande sont des touches tactiles qui réagissent dès que le doigt les touche légèrement.

## Allumer/éteindre l'appareil

L'appareil fonctionne dès qu'il est branché sur l'alimentation électrique.

Lors de la première mise sous tension du réfrigérateur, les indicateurs « a » et « b » (affichage de la température) s'allument. La température du réfrigérateur et celle du congélateur sont réglées automatiquement sur 5 °C et -18 °C respectivement.

Le verrouillage du panneau est peut-être actif.



### Remarque

Lorsque l'appareil est allumé après avoir été débranché de l'alimentation secteur, il peut falloir jusqu'à 12 heures pour que les températures correctes soient atteintes.

Videz l'appareil avant de l'éteindre. Pour éteindre l'appareil, tirez le cordon d'alimentation pour le sortir de la prise d'alimentation.

## Mode veille

L'écran s'éteint automatiquement 30 secondes après que vous ayez appuyé sur une touche.

L'écran est verrouillé automatiquement. Il s'allume automatiquement lorsque vous touchez n'importe quelle touche ou lorsque vous ouvrez la porte.

## Verrouillage/Déverrouillage du panneau

- ▶ Verrouillage automatique : lorsque la porte du réfrigérateur et la porte du congélateur sont fermées et qu'aucune touche n'est actionnée dans les 30 secondes, l'écran s'éteint et se verrouille automatiquement.

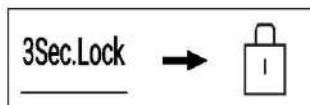

- ▶ Verrouillage manuel : lorsque l'écran d'affichage est déverrouillé, appuyez sur la touche « D » (sélecteur de verrouillage du panneau) et maintenez-la pendant 3 secondes, le signal sonore retentit une fois, l'indicateur « d » (verrouillage du panneau) s'allume et l'affichage est verrouillé.





## Régler la température

Les températures intérieures sont influencées par les facteurs suivants :

- ▶ Température ambiante
- ▶ Fréquence d'ouverture de la porte
- ▶ Quantité d'aliments stockés
- ▶ Installation de l'appareil

## Réglez la température du réfrigérateur

1. Lorsque l'écran d'affichage est déverrouillé, appuyez sur la touche « A ». Le signal sonore retentit une fois, l'indicateur « a » (indicateur du réfrigérateur) clignote, puis vient le mode de réglage de la température du réfrigérateur.
2. Appuyez sur la touche « A » (sélecteur de réfrigérateur) à chaque fois, le signal sonore retentit une fois, la température réglée du réfrigérateur sera réduite de 2. La température du réfrigérateur s'affiche selon la séquence « 5 °C → 3 °C → 1 °C → 9 °C → 7 °C → 5 °C ».



### Remarque

Après avoir réglé la température, s'il n'y a pas d'opération dans les 5 secondes, le système enregistrera automatiquement la température définie.

## Régler la température du congélateur

1. Lorsque l'écran d'affichage est déverrouillé, appuyez sur la touche « B » (sélecteur de congélateur). Le signal sonore retentit une fois, l'indicateur « b » (température du compartiment du congélateur) clignote, puis vient le mode de réglage de la température du congélateur.
2. Appuyez sur le bouton « B » (sélecteur de congélateur) à chaque fois, le signal sonore retentit une fois, la température de consigne du congélateur sera réduite de 2. La température du congélateur s'affiche selon la séquence « -18 °C → 20 °C → -22 °C → -14 °C → -16 °C → -18 °C ».



### Remarque

Après avoir réglé la température, s'il n'y a pas d'opération dans les 5 secondes, le système enregistrera automatiquement la température définie.

## Fonction Super-Cool

1. Lorsque l'écran d'affichage est déverrouillé, appuyez sur la touche « A » et maintenez-la pendant 3 secondes, le signal sonore retentit une fois, l'indicateur « e » (fonction Super-Cool) s'allume, puis la fonction Super-Cool est activée.
2. Lorsque l'indicateur « e » (fonction Super-Cool) s'allume, appuyez sur la touche « A » et maintenez-la pendant 3 secondes, le signal sonore retentit une fois, l'indicateur « e » (fonction Super-Cool) s'éteint, puis la fonction Super-Cool est désactivée.
3. Une fois la fonction Super-Cool activée, le réfrigérateur arrêtera automatiquement la fonction lorsqu'il atteindra la condition définie. Si vous voulez sortir manuellement, vous pouvez appuyer sur la touche « A » (sélecteur Super-Cool) et la maintenir pendant 3 secondes pour l'éteindre.

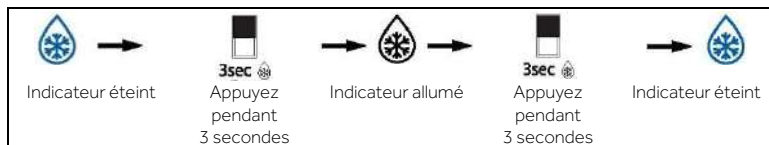

## Remarque

En mode Super-Cool, la température du réfrigérateur ne peut pas être réglée. Si vous appuyez sur l'un des boutons « A » pour régler la température du réfrigérateur, l'indicateur « e » (fonction Super Cool) clignote et un signal sonore indique que cette opération ne peut pas être effectuée.

En mode Super-Cool, la fonction Auto-Set ne peut pas être activée en même temps en raison des différents modes de contrôle. Lorsque vous choisissez une fonction qui entre en conflit avec une autre, la fonction d'origine est automatiquement désactivée.

## Fonction Super-Freeze (Super-Frz)

1. Lorsque l'écran est déverrouillé, appuyez sur la touche « B » et maintenez-la pendant 3 secondes, le signal sonore retentit une fois, l'indicateur « f » (fonction Super-Freeze) s'allume, puis la fonction Super-Freeze est activée.
2. Lorsque l'indicateur « f » (fonction Super-Freeze) s'allume, appuyez sur la touche « B » et maintenez-la pendant 3 secondes, le signal sonore retentit une fois, l'indicateur « f » (fonction Super-Freeze) s'éteint, puis la fonction Super-Freeze est désactivée.
3. Une fois la fonction Super-Freeze activée, le réfrigérateur arrêtera automatiquement la fonction lorsqu'il atteindra la condition définie. Si vous voulez sortir manuellement, vous pouvez appuyer sur la touche « B » et la maintenir pendant 3 secondes pour l'éteindre.

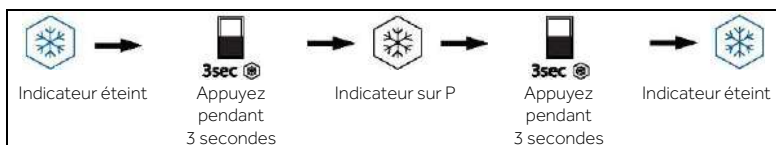

## Remarque

En mode Super-Freeze, la température du congélateur ne peut pas être réglée. Si vous appuyez sur la touche « B » (sélecteur de congélateur) pour régler la température du congélateur, le voyant « f » (fonction Super Freeze) clignote et un signal sonore indique que cette opération ne peut pas être effectuée.

La fonction Super-Freeze est conçue pour conserver la valeur nutritive des aliments congelés, elle congèlera les aliments dans les plus brefs délais. Si de grandes quantités d'aliments doivent être congelées en même temps, la fonction Super-Freeze doit être réglée 24 h à l'avance, pour que le congélateur soit à basse température avant de mettre les aliments à l'intérieur. À ce moment-là, la vitesse de congélation du congélateur est améliorée, les aliments peuvent être congelés rapidement, les qualités nutritives des aliments sont efficacement conservées et les conserver devient plus pratique.

## Mode Auto Set

1. Lorsque l'écran d'affichage est déverrouillé, appuyez sur la touche « C » (sélecteur de mode Auto Set), le signal sonore retentit une fois, l'indicateur « c » (mode Auto Set) s'allume, puis la fonction Auto Set est activée.
2. Lorsque l'indicateur « c » (mode Auto Set) s'allume, appuyez sur la touche « C » (sélecteur de mode Auto Set), le signal sonore retentit une fois, l'indicateur « c » (mode Auto Set) s'éteint, puis la fonction Auto Set est désactivée.

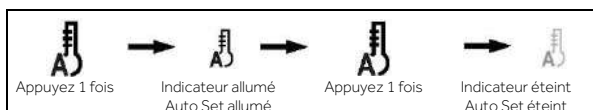

### Remarque

En mode Auto Set, la température du réfrigérateur ou du congélateur ne peut pas être réglée. Si vous appuyez sur la touche « A » ou la touche « B » pour régler la température du réfrigérateur ou du congélateur, l'indicateur « a » (indicateur du réfrigérateur) ou « b » (indicateur du congélateur) clignote et un signal sonore indique que cette opération ne peut pas être effectuée.

En mode Auto Set, en raison de différentes méthodes de contrôle, si la fonction « Super-Cool » ou « Super-Freeze » est activée, l'indicateur « c » (mode Auto Set) s'éteint, puis la fonction Auto Set est automatiquement désactivée.

## Alarme d'ouverture de porte

Si une porte est maintenue ouverte trop longtemps ou si la porte n'est pas bien fermée, le réfrigérateur émettra un signal sonore à l'intervalle défini pour vous rappeler de fermer la porte.

## Mémoire de coupure de courant

L'état de fonctionnement instantané est mémorisé lors d'une coupure de courant. Une fois le courant rétabli, les fonctions activées avant la coupure de courant seront à nouveau fonctionnelles.

## Distributeur d'eau

1. Avec le distributeur d'eau, l'eau potable fraîche est à portée de main.
2. Le réservoir d'eau doit être nettoyé avant la première utilisation (voir ENTRETIEN ET NETTOYAGE).

## Remplissage du réservoir d'eau



### AVERTISSEMENT !

- ▶ N'utilisez que de l'eau potable.

1. Assurez-vous que le réservoir d'eau est correctement inséré (voir MATÉRIEL).
2. Tournez et soulevez le couvercle rond (A) et remplissez le réservoir d'eau avec de l'eau potable.
3. Remplissez l'eau jusqu'au repère (2,5 l), car elle pourrait déborder lorsque vous ouvrez et fermez la porte.
4. Fermez le couvercle rond (A) jusqu'à ce que vous entendiez un clic.

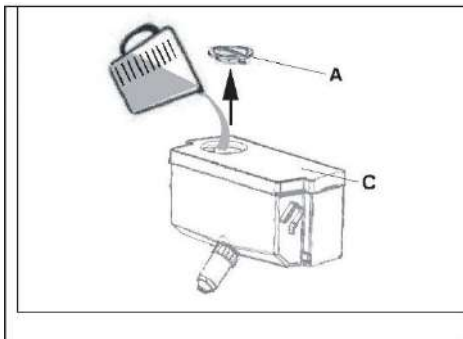

### Remarque

- ▶ Avant le remplissage, jetez l'eau résiduelle et nettoyez le réservoir d'eau.
- ▶ Lorsque vous n'avez pas besoin d'eau pendant longtemps, veuillez vider le réservoir d'eau et insérer le réservoir nettoyé.
- ▶ Le couvercle (C) du réservoir d'eau est également utilisé pour économiser de l'énergie. Si vous ne voulez pas utiliser le distributeur d'eau pendant une longue période, veuillez toujours installer le couvercle pour une meilleure isolation et pour économiser de l'énergie.

## Obtenir de l'eau du distributeur

1. Placez un verre sous la sortie d'eau.
2. Poussez-le doucement contre le levier du distributeur d'eau. Assurez-vous que le verre est aligné avec le distributeur pour éviter que de l'eau ne s'échappe.

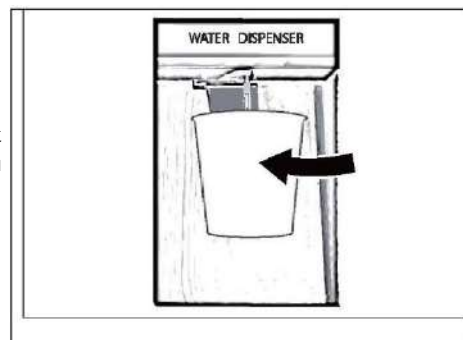

\*Uniquement pour les modèles CFQQ5T817EWS.

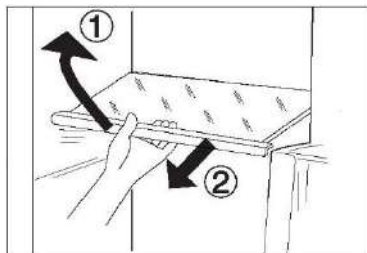

### Clayettes réglables

La hauteur des clayettes peut être réglée en fonction de vos besoins de rangement.

1. Pour déplacer une clayette, retirez-la d'abord en levant son bord avant (1) et en la tirant (2).
2. Pour la remettre en place, placez-la sur les ergots des deux côtés et poussez-la dans la position la plus reculée jusqu'à ce que l'arrière de la clayette soit fixé à l'intérieur des fentes sur les côtés.

### Balconnets de porte amovibles/Porte-bouteille

Les balconnets de porte peuvent être retirés pour le nettoyage :

Placez les mains de chaque côté du balconnet, soulevez-le (1) et tirez-le (2).

Pour insérer le balconnet de porte, vous devez suivre les étapes ci-dessus dans l'ordre inverse.

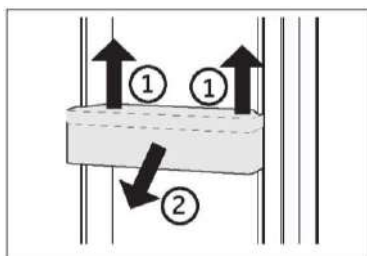

### OPTION : Indicateur de température OK

L'indicateur de température OK peut être utilisé pour déterminer des températures inférieures à +4 °C. Réduisez progressivement la température si le signe n'indique pas « OK ».

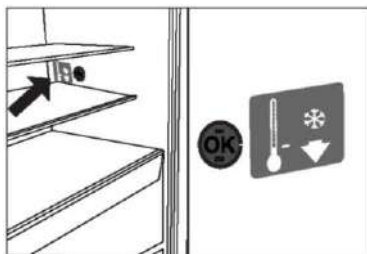

### Remarque :

Lorsque vous allumez l'appareil, il peut falloir jusqu'à 12 heures pour que les températures appropriées soient atteintes.

### Tiroir amovible

Pour retirer le tiroir, sortez-le au maximum (1), soulevez-le et retirez-le (2).

Pour introduire le tiroir, vous devez effectuer les étapes ci-dessus dans l'ordre inverse.

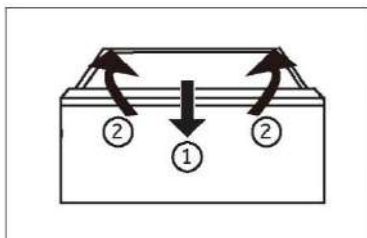

## Conservation d'éléments de grande taille

Les éléments de grande taille comme les aliments surgelés peuvent être conservés après :

- ▶ avoir retiré le plateau de congélation supérieur, ou
- ▶ avoir retiré les deux plateaux de congélation supérieurs ainsi que le tiroir central du congélateur et avoir posé les aliments directement sur la clayette du bas.

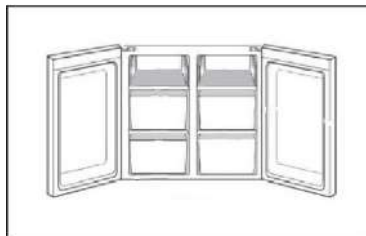

## Réservoir d'eau

### 1. Réservoir d'eau amovible

Le réservoir d'eau peut être retiré et réinstallé pour être nettoyé, de la même manière que les balconnets de porte.

### 2. Insertion du réservoir d'eau

Placez le réservoir d'eau dans la position permettant à la sortie d'eau (B) de s'adapter à l'ouverture de la porte. Assurez-vous que le réservoir d'eau est verrouillé.

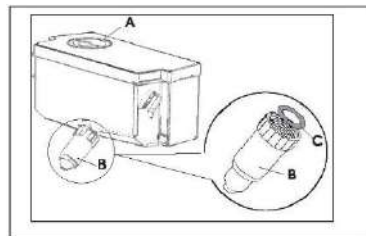

\*Uniquement pour les modèles CFQQ5T817EWPS.

## La lumière

La lumière LED à l'intérieur s'allume lorsque la porte est ouverte. Le fonctionnement des lampes n'est affecté par aucun des autres réglages de l'appareil.



## Conseils d'économie d'énergie

- ▶ Assurez-vous que l'appareil est bien ventilé (voir INSTALLATION).
- ▶ N'installez pas l'appareil en plein soleil ou à proximité de sources de chaleur (par ex. cuisinières, chauffages).
- ▶ Évitez une température inutilement basse dans l'appareil. Plus vous réglez bas la température de l'appareil, plus la consommation d'énergie augmente.
- ▶ Des fonctions comme POWER-FREEZE consomment plus d'énergie.
- ▶ Laissez les aliments chauds refroidir avant de les mettre dans l'appareil.
- ▶ Ouvrez la porte de l'appareil le moins souvent et le plus rapidement possible.
- ▶ Ne remplissez pas trop l'appareil pour éviter de bloquer la circulation de l'air.
- ▶ Évitez l'air dans l'emballage des aliments.
- ▶ Gardez les joints de la porte propres afin que la porte se ferme toujours correctement.
- ▶ Décongelez les aliments surgelés dans le compartiment de rangement du réfrigérateur.
- ▶ La configuration la plus économe en énergie exige que l'appareil conserve les tiroirs, la boîte de rangement et les clayettes en parfait état, et les aliments doivent être placés le plus loin possible des orifices de sortie de la conduite d'air.



## AVERTISSEMENT !

Débranchez l'appareil de l'alimentation électrique avant de le nettoyer.

### Nettoyage

Nettoyez l'appareil lorsqu'il n'y a qu'un peu de nourriture ou qu'il n'y a pas de nourriture à l'intérieur. L'appareil doit être nettoyé toutes les quatre semaines pour un bon entretien et pour éviter les mauvaises odeurs des aliments conservés à l'intérieur.



## AVERTISSEMENT !

- ▶ Ne nettoyez pas l'appareil à l'aide de brosses dures, de brosses métalliques, de détergents en poudre, d'essence, d'acétate d'amyle, d'acétone et de solutions organiques similaires, d'acides ou de solutions alcalines. Nettoyez-le avec un détergent spécial pour réfrigérateur afin d'éviter de l'endommager.
- ▶ Ne pulvérisiez pas et ne rincez pas l'appareil pendant le nettoyage.
- ▶ N'utilisez pas de jet d'eau ou de vapeur pour nettoyer l'appareil.
- ▶ Ne nettoyez pas les clayettes froides en verre à l'eau chaude. Un changement soudain de température peut casser le verre.
- ▶ Ne touchez pas la surface intérieure du compartiment de l'appareil, en particulier avec les mains mouillées, car vos mains peuvent geler sur la surface.
- ▶ En cas de réchauffement, vérifiez l'état des produits surgelés.



- ▶ Gardez toujours le joint de la porte propre.
  - ▶ Nettoyez l'intérieur et le bâti de l'appareil à l'aide d'une éponge imbibée d'eau tiède et de détergent neutre.
1. Veuillez frotter l'intérieur et l'extérieur du réfrigérateur, y compris le joint de porte, le porte-bouteille, les clayettes en verre, les boîtes, etc., avec un torchon doux ou une éponge imbibée d'eau chaude (vous pouvez ajouter un détergent neutre dans l'eau chaude).

2. S'il y a du liquide renversé, retirez toutes les parties contaminées, rincez-les directement sous l'eau du robinet, séchez-les et remettez-les dans le réfrigérateur.
  3. S'il y a de la crème (par exemple de la crème, de la crème glacée qui fond), retirez toutes les parties contaminées, placez-les dans de l'eau chaude à 40 °C pendant un certain temps, puis rincez-les à l'eau courante, séchez-les et remettez-les dans le réfrigérateur.
  4. Si une petite pièce ou un élément reste coincé à l'intérieur du réfrigérateur (entre les clayettes ou les tiroirs), utilisez une petite brosse souple pour l'éliminer. Si vous ne pouvez pas atteindre la pièce, veuillez contacter le service clientèle Candy
- ▶ Rincez et séchez avec un chiffon doux.
  - ▶ Ne nettoyez aucune des parties de l'appareil au lave-vaisselle.
  - ▶ Attendez au moins 5 minutes avant de redémarrer l'appareil, car le démarrage fréquent risque d'endommager le compresseur.

### Dégivrage

Le dégivrage des compartiments réfrigérateur et congélateur se fait automatiquement ; aucune opération manuelle n'est nécessaire.

## Nettoyage du réservoir d'eau

1. Retirez le réservoir d'eau de l'appareil.
2. Retirez le couvercle (A).
3. Dévissez le bec du distributeur (B).
4. Nettoyez le réservoir et le bec du distributeur avec de l'eau chaude et du liquide vaisselle. Assurez-vous que tout le détergent est rincé.
5. Montez le bec verseur (B) et vérifiez qu'il est fermement vissé sur le réservoir d'eau et que le joint torique blanc (C) est en position.

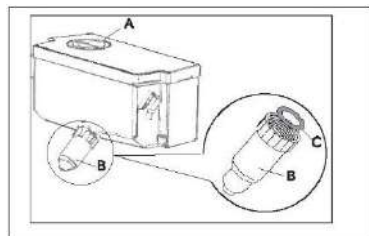

\*Uniquement pour le modèle CFQQ5T817EWPS.



### Remarque

- ▶ Si le réservoir d'eau n'est pas correctement inséré, l'eau peut s'égoutter au niveau du raccordement.
- ▶ Ne forcez pas trop lors du retrait ou de l'installation du réservoir d'eau, pour éviter d'endommager le réservoir.

## Remplacement des lampes LED



### AVERTISSEMENT !

Ne remplacez pas la lampe LED vous-même, elle ne doit être remplacée que par le fabricant ou l'agent de maintenance agréé.

Les lampes utilisent des LED comme source lumineuse, avec une faible consommation d'énergie et une longue durée de vie. En cas d'anomalie, veuillez contacter le service clientèle. Reportez-vous au paragraphe SERVICE CLIENTÈLE.



Source de lumière (LED uniquement) remplaçable par un professionnel.

Ce produit contient une source de lumière appartenant à la classe d'efficacité énergétique F.

Compartment	Tension	Classe d'efficacité énergétique	Modèle
Lampe de réfrigérateur	12 V	F	CFQQ5T817EPS CFQQ5T817EWPS



## Non-utilisation pendant une période prolongée

Si l'appareil n'est pas utilisé pendant une période prolongée :

- ▶ Sortez les aliments.
- ▶ Débranchez le cordon d'alimentation.
- ▶ Nettoyez l'appareil selon les instructions ci-dessus.
- ▶ Gardez les portes ouvertes pour éviter la formation de mauvaises odeurs à l'intérieur.



### Remarque

N'éteignez l'appareil que si cela est strictement nécessaire.

## Déplacement de l'appareil

1. Retirez tous les aliments et débranchez l'appareil.
2. Fixez les clayettes et les autres parties mobiles dans le réfrigérateur et dans le congélateur avec du ruban adhésif.
3. N'inclinez pas le réfrigérateur à plus de 45° pour éviter d'endommager le système de réfrigération.



### AVERTISSEMENT !

- ▶ Ne soulevez pas l'appareil par ses poignées.
- ▶ Ne placez jamais l'appareil à l'horizontale sur le sol.

Vous pouvez résoudre de nombreux problèmes vous-même sans expertise spécifique. En cas de problème, veuillez vérifier toutes les possibilités indiquées et suivre les instructions ci-dessous avant de contacter un service clientèle. Reportez-vous au paragraphe SERVICE CLIENTÈLE.



## AVERTISSEMENT !

- ▶ Avant l'entretien, désactivez l'appareil et débranchez la fiche secteur de la prise secteur.
- ▶ L'équipement électrique ne doit être entretenu que par des experts en électricité qualifiés, car des réparations inappropriées peuvent causer des dommages consécutifs considérables.
- ▶ Une alimentation endommagée ne devrait être remplacée que par le fabricant, son agent de maintenance ou des personnes avec une qualification similaire de manière à éviter tout danger.

Problème	Cause possible	Solution possible
Le compresseur ne fonctionne pas.	<ul style="list-style-type: none"> <li>• La fiche secteur n'est pas branchée dans la prise secteur.</li> <li>• L'appareil est en cours de dégivrage</li> </ul>	<ul style="list-style-type: none"> <li>• Branchez la fiche secteur.</li> <li>• C'est normal pour un dégivrage automatique</li> </ul>
L'appareil fonctionne fréquemment ou fonctionne trop longtemps.	<ul style="list-style-type: none"> <li>• La température intérieure ou extérieure est trop élevée.</li> <li>• L'appareil a été hors tension pendant un certain temps.</li> <li>• Une porte de l'appareil n'est pas bien fermée.</li> <li>• La porte a été ouverte trop fréquemment ou trop longtemps.</li> <li>• Le réglage de la température du compartiment congélateur est trop bas.</li> <li>• Le joint de la porte est sale, usé, fissuré ou ne correspond pas.</li> <li>• La circulation de l'air requise n'est pas garantie.</li> </ul>	<ul style="list-style-type: none"> <li>• Dans ce cas, il est normal que l'appareil fonctionne plus longtemps.</li> <li>• Normalement, il faut 8 à 12 heures pour que l'appareil refroidisse complètement.</li> <li>• Fermez la porte / le tiroir et assurez-vous que l'appareil est situé sur un sol à niveau et qu'il n'y a pas d'aliment ou de récipient bloquant la porte.</li> <li>• N'ouvrez pas trop souvent la porte/le tiroir.</li> <li>• Réglez une température plus élevée jusqu'à l'obtention d'une température satisfaisante dans le réfrigérateur. Il faut 24 heures pour que la température du réfrigérateur devienne stable.</li> <li>• Nettoyez le joint de la porte/du tiroir ou faites-le remplacer par le service clientèle.</li> <li>• Assurez une ventilation adéquate.</li> </ul>
L'intérieur du réfrigérateur est sale et/ou sent.	<ul style="list-style-type: none"> <li>• L'intérieur du réfrigérateur a besoin d'être nettoyé.</li> <li>• Des aliments à forte odeur sont conservés au réfrigérateur</li> </ul>	<ul style="list-style-type: none"> <li>• Nettoyez l'intérieur du réfrigérateur.</li> <li>• Enveloppez soigneusement les aliments.</li> </ul>
L'appareil émet des sons anormaux.	<ul style="list-style-type: none"> <li>• L'appareil n'est pas situé sur un sol plan.</li> <li>• L'appareil touche un objet situé à proximité.</li> </ul>	<ul style="list-style-type: none"> <li>• Réglez le pied pour mettre l'appareil de niveau.</li> <li>• Retirez les objets autour de l'appareil.</li> </ul>

Problème	Cause possible	Solution possible
Il ne fait pas suffisamment froid à l'intérieur de l'appareil.	<ul style="list-style-type: none"> <li>• La température réglée est trop élevée.</li> <li>• Des produits trop chauds ont été stockés.</li> <li>• Trop d'aliments ont été mis à l'intérieur en même temps.</li> <li>• Les aliments sont trop proches les uns des autres.</li> <li>• Une porte / un tiroir de l'appareil n'est pas bien fermé(e).</li> <li>• La porte / le tiroir a été ouvert(e) trop fréquemment ou trop longtemps.</li> </ul>	<ul style="list-style-type: none"> <li>• Réinitialisez la température.</li> <li>• Laissez toujours refroidir les aliments avant de les mettre à l'intérieur.</li> <li>• Conservez toujours de petites quantités d'aliments.</li> <li>• Laissez de la place entre plusieurs aliments pour permettre la circulation de l'air.</li> <li>• Fermez la porte / le tiroir.</li> <li>• N'ouvrez pas trop souvent la porte/le tiroir.</li> </ul>
Il fait trop froid à l'intérieur de l'appareil.	<ul style="list-style-type: none"> <li>• La température réglée est trop basse.</li> <li>• La fonction Super-Frz / Super-Cool est activée ou fonctionne trop longtemps.</li> </ul>	<ul style="list-style-type: none"> <li>• Réinitialisez la température.</li> <li>• Éteignez la fonction Super-Frz/Super-Cool.</li> </ul>
Formation d'humidité à l'intérieur du compartiment réfrigérateur.	<ul style="list-style-type: none"> <li>• Le climat est trop chaud et trop humide.</li> <li>• Une porte / un tiroir de l'appareil n'est pas bien fermé(e).</li> <li>• La porte / le tiroir a été ouvert(e) trop fréquemment ou trop longtemps.</li> <li>• Les récipients contenant des aliments ou des liquides sont laissés ouverts.</li> </ul>	<ul style="list-style-type: none"> <li>• Augmentez la température.</li> <li>• Fermez la porte / le tiroir.</li> <li>• N'ouvrez pas trop souvent la porte/le tiroir.</li> <li>• Laissez refroidir les aliments chauds à température ambiante et couvrez les aliments et les liquides.</li> </ul>
L'humidité s'accumule sur le réfrigérateur à l'extérieur de la surface ou entre les portes / la porte et le tiroir.	<ul style="list-style-type: none"> <li>• Le climat est trop chaud et trop humide.</li> <li>• La porte n'est pas fermée hermétiquement. L'air froid de l'appareil et l'air chaud à l'extérieur de celui-ci se condense.</li> </ul>	<ul style="list-style-type: none"> <li>• C'est normal dans un climat humide et cela va changer lorsque l'humidité diminuera.</li> <li>• Assurez-vous que la porte / le tiroir est bien fermé(e).</li> </ul>
Glace dure et givre dans le compartiment congélateur.	<ul style="list-style-type: none"> <li>• Les produits n'ont pas été correctement emballés.</li> <li>• Une porte / un tiroir de l'appareil n'est pas bien fermé(e).</li> <li>• La porte / le tiroir a été ouvert(e) trop fréquemment ou trop longtemps.</li> <li>• Le joint de la porte / du tiroir est sale, usé, fissuré ou ne correspond pas.</li> <li>• Quelque chose à l'intérieur empêche la porte / le tiroir de se fermer correctement.</li> </ul>	<ul style="list-style-type: none"> <li>• Emballez toujours bien les produits.</li> <li>• Fermez la porte / le tiroir.</li> <li>• N'ouvrez pas trop souvent la porte/le tiroir.</li> <li>• Nettoyez le joint de la porte / du tiroir ou remplacez-les par des joints neufs.</li> <li>• Repositionnez les clayettes, les balconnets de porte ou les récipients à l'intérieur pour permettre à la porte / au tiroir de se fermer.</li> </ul>
Les côtés de l'appareil et de la bande de la porte se réchauffent.	<ul style="list-style-type: none"> <li>• -</li> </ul>	<ul style="list-style-type: none"> <li>• Cela est normal.</li> </ul>

Problème	Cause possible	Solution possible
L'appareil émet des sons anormaux.	<ul style="list-style-type: none"> <li>• L'appareil n'est pas situé sur un sol plan.</li> <li>• L'appareil touche un objet situé à proximité.</li> </ul>	<ul style="list-style-type: none"> <li>• Réglez le pied pour mettre l'appareil de niveau.</li> <li>• Retirez les objets autour de l'appareil.</li> </ul>
Un léger son doit être entendu comme celui de l'eau courante.	<ul style="list-style-type: none"> <li>• -</li> </ul>	<ul style="list-style-type: none"> <li>• Cela est normal.</li> </ul>
Un bip d'alarme retentit.	<ul style="list-style-type: none"> <li>• La porte du compartiment de rangement du réfrigérateur est ouverte.</li> </ul>	<ul style="list-style-type: none"> <li>• Fermez la porte.</li> </ul>
Vous entendrez un petit hum.	<ul style="list-style-type: none"> <li>• Le système anti-condensation fonctionne.</li> </ul>	<ul style="list-style-type: none"> <li>• Cela empêche la condensation et est normal.</li> </ul>
Le système d'éclairage ou de refroidissement à l'intérieur ne fonctionne pas.	<ul style="list-style-type: none"> <li>• La fiche secteur n'est pas branchée dans la prise secteur.</li> <li>• L'alimentation n'est pas intacte.</li> <li>• La lampe LED est hors service.</li> </ul>	<ul style="list-style-type: none"> <li>• Branchez la fiche secteur.</li> <li>• Vérifiez l'alimentation électrique de la pièce. Appelez la société d'électricité locale !</li> <li>• Veuillez appeler le service technique pour faire changer la lampe.</li> </ul>

Pour contacter l'assistance technique, rendez-vous sur notre site web : <https://corporate.haier-europe.com/en/>. Dans la rubrique « site web », choisissez la marque de votre produit et votre pays. Vous serez redirigé vers le site web spécifique où vous trouverez le numéro de téléphone et le formulaire pour contacter l'assistance technique.

## Coupure de courant

En cas de coupure de courant, les aliments devraient rester froids en toute sécurité pendant 5 heures environ. Suivez ces conseils pendant une coupure de courant prolongée, en particulier en été :

- ▶ Ouvrez la porte / le tiroir le moins possible.
- ▶ Ne mettez pas d'aliments supplémentaires dans l'appareil pendant une coupure de courant.
- ▶ Si un préavis de coupure de courant est donné et que la durée de la coupure est supérieure à 5 heures, préparez des glaçons et placez-les dans un récipient en haut du compartiment réfrigérateur.
- ▶ Une inspection des produits est requise immédiatement après la coupure de courant.
- ▶ Étant donné que la température du réfrigérateur augmentera lors d'une coupure de courant ou d'une autre panne, la durée de conservation et la qualité alimentaire des aliments seront réduites. Tout aliment décongelé doit être consommé ou cuit et recongelé (le cas échéant) peu de temps après afin de prévenir les risques pour la santé.

## Fonction mémoire pendant la coupure de courant

Lorsque le courant revient, l'appareil continue à fonctionner avec les réglages réglés avant la panne de courant.

## Déballage



### AVERTISSEMENT !

- ▶ L'appareil est lourd. Manipulez-le toujours avec au moins deux personnes.
- ▶ Conservez tous les emballages hors de la portée des enfants, puis jetez-les d'une manière respectueuse de l'environnement.
- ▶ Sortez l'appareil de l'emballage.
- ▶ Retirez tous les matériaux d'emballage.

## Conditions environnementales

La température ambiante doit toujours être comprise entre 10 °C et 43 °C, car elle peut influencer sur la température à l'intérieur de l'appareil et sa consommation d'énergie. N'installez pas l'appareil à proximité d'autres appareils générant de la chaleur (fours, réfrigérateurs) sans isolation.

## Espace requis

Espace requis lorsque la porte est ouverte :

W1 = 1325 mm

D1 = 570 mm

D2 = 1004 mm

D3 = 956 mm

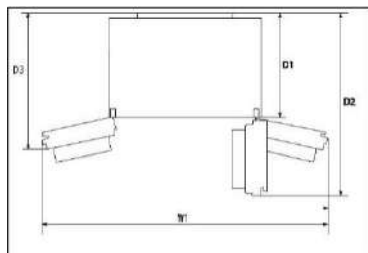

## Coupe transversale de ventilation

Pour obtenir une ventilation suffisante de l'appareil pour des raisons de sécurité, il convient de respecter les informations relatives aux coupes transversales de ventilation requises.

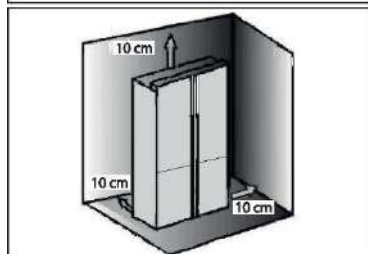

## Alignement de l'appareil

L'appareil doit être placé sur une surface plane et solide.

1. Inclinez le réfrigérateur légèrement vers l'arrière.
2. Réglez les pieds au niveau souhaité.

Assurez-vous que la distance entre le mur et le côté de la charnière est d'au moins 10 cm pour que la porte s'ouvre correctement.

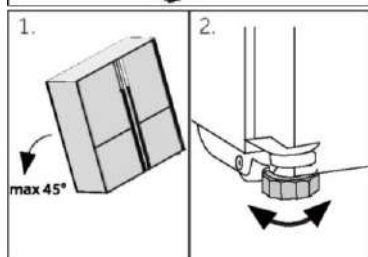

### Remarque :

Pour un appareil en pose libre : cet appareil de réfrigération n'est pas destiné à être utilisé comme un appareil encastré

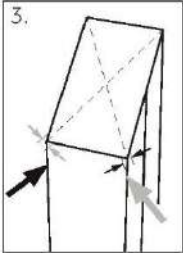

3. La stabilité peut être vérifiée en alternant les diagonales. Le léger flottement doit être le même dans les deux directions. Dans le cas contraire, le cadre peut se déformer ; cela se traduit par des fuites au niveau des joints de la porte. Une faible tendance vers l'arrière facilite la fermeture des portes.

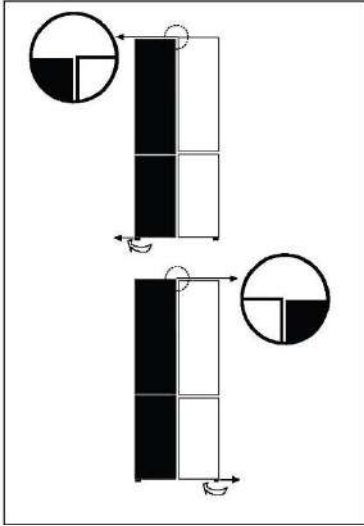

## Réglage fin des portes

Si les portes ne se retrouvent pas au même niveau, vous pouvez y remédier de la manière suivante :

### En utilisant un pied réglable

Faites tourner le pied réglable selon le sens de la flèche pour faire tourner le pied vers le haut ou vers le bas. Contactez le service après-vente si nécessaire.



### Remarque :

Dans l'utilisation future du réfrigérateur, les portes peuvent se retrouver désalignées à cause du poids des aliments stockés. Veuillez ensuite les ajuster selon les méthodes ci-dessus.

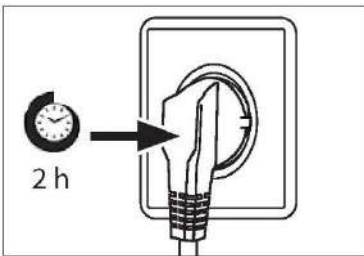

## Temps d'attente

L'huile de lubrification sans entretien se trouve dans la capsule du compresseur. Cette huile peut pénétrer dans le système de tuyaux fermé si l'appareil est transporté incliné. Avant de brancher l'appareil sur l'alimentation électrique, attendez au moins 2 heures afin que l'huile revienne dans la capsule.

## Branchement électrique

### Avant chaque branchement, vérifiez si :

- ▶ l'alimentation, la prise et le fusible sont adaptés à la plaque signalétique.
- ▶ la prise de courant est mise à la terre et sans multiprise ni rallonge.
- ▶ la fiche d'alimentation et la prise sont adaptées l'une à l'autre.

Branchez la fiche sur une prise domestique correctement installée.

**AVERTISSEMENT !**

Pour éviter tout risque, un câble d'alimentation endommagé doit être remplacé par le service à la clientèle (voir carte de garantie).

## Fiche du produit selon la réglementation UE n° 2019/2016

Marque	Candy	Candy
Nom du modèle / identifiant	CFQQ5T817EPS	CFQQ5T817EWPS
Catégorie du modèle	Réfrigérateur- congélateur	Réfrigérateur- congélateur
Classe d'efficacité énergétique	E	E
Consommation d'énergie annuelle (kWh/an)(1)	290	290
Volume total (L)	467	463
Volume du réfrigérateur (L)	311	307
Volume du congélateur (L)	156	156
Nombre d'étoiles		
Température des autres compartiments > 14 °C	Non applicable	Non applicable
Système sans givre	Oui	Oui
Capacité de congélation (kg/24h)	10	10
Classe climatique (2)	SN.N.STT	SN.N.STT
Classe d'émission de bruit et émissions acoustiques dans l'air (db(A) re 1pW)	B(35)	B(35)
Temps de montée en température (h)	10	10
Type d'appareil	Autonome	Autonome
Autres	-	-

Explications :

- Oui, fonction présente

- (1) Sur la base des résultats de l'essai de conformité aux normes pendant plus de 24 heures. La consommation réelle dépend de l'utilisation et de l'emplacement de l'appareil.
- (2) Classe climatique SN : cet appareil est destiné à être utilisé à une température ambiante comprise entre +10 °C et +32 °C  
Classe climatique N : cet appareil est destiné à être utilisé à une température ambiante comprise entre +16 °C et +32 °C  
Classe climatique ST : cet appareil est destiné à être utilisé à une température ambiante comprise entre +16 °C et +38 °C  
Classe climatique T : cet appareil est destiné à être utilisé à une température ambiante comprise entre +16 °C et +43 °C

## Données techniques supplémentaires

Tension / Fréquence	220-240 V~/50 Hz
Courant d'entrée (A)	1,5
Fusible principal (A)	16
Réfrigérant	R600a
Dimensions (H/L/P en mm)	1815 / 833 / 650



Nous recommandons notre service clientèle Haier et l'utilisation de pièces détachées d'origine. Si vous rencontrez un problème avec votre appareil, veuillez d'abord consulter le paragraphe DÉPANNAGE.

Si vous ne trouvez pas de solution, veuillez contacter

- ▶ votre revendeur local ou
- ▶ notre centre de service d'appel européen (voir les numéros de téléphone ci-dessous) ou
- ▶ l'espace Service & Assistance à l'adresse [www.haier.com](http://www.haier.com) où vous pouvez activer la demande de service et trouver également les FAQ.

Pour contacter notre Service, assurez-vous que vous disposez des données suivantes. Les informations se trouvent sur la plaque signalétique.

Modèle \_\_\_\_\_

N° de série \_\_\_\_\_

Vérifiez également la carte de garantie fournie avec le produit en cas de garantie.

Centre de service d'appel européen		
Pays*	Numéro de téléphone	Coûts
<b>Italie (IT)</b>	02 400 48 200	
<b>Espagne (ES)</b>	902 100 150 943 914 150	
<b>Allemagne (DE)</b>	0800 500 48 48	
<b>Autriche (AT)</b>	0820 220 224	
<b>Portugal (PT)</b>	707 200 188 210 010 773	
<b>Pays-Bas (NL)</b>	33 422 4000	
<b>Grèce (GR)</b>	801 11 50 50 50	
<b>Suisse (CH)</b>	0848 780 780	
<b>Belgique (BE)</b>	02 752 94 10	
<b>Luxembourg (LU)</b>		

\* Pour d'autres pays, veuillez vous référer à [www.haier.com](http://www.haier.com)

Haier Europe Trading S.r.l

Filiale Royaume-Uni

Westgate House, Westgate, Ealing

Londres, W5 1YY

\*Durée de la garantie de l'appareil de réfrigération :

La garantie minimale est : 2 ans pour les pays de l'UE, 3 ans pour la Turquie, 1 an pour le Royaume-Uni, 1 an pour la Russie, 3 ans pour la Suède, 2 ans pour la Serbie, 5 ans pour la Norvège, 1 an pour le Maroc, 6 mois pour l'Algérie, aucune garantie légale pour la Tunisie.

\*La période des pièces détachées pour la réparation de l'appareil :

Les thermostats, les capteurs de température, les circuits imprimés et les sources de lumière sont disponibles pendant une période minimale de sept ans après la mise sur le marché de la dernière unité du modèle.

Poignées de porte, charnières de porte, bacs et paniers pendant une période minimale de sept ans et joints de porte pendant une période minimale de 10 ans, après la mise sur le marché de la dernière unité du modèle.

\*Pour plus d'informations sur le produit, consultez <https://eprel.ec.europa.eu/> ou scannez le code QR sur l'étiquette énergétique fournie avec l'appareil.



Manuale dell'utente

# Frigorifero- Congelatore

CFQQ5T817EPS  
CFQQ5T817EWPS

IT

## Grazie per aver acquistato questo prodotto.

Leggere attentamente queste istruzioni prima di utilizzare l'elettrodomestico. Le istruzioni contengono informazioni importanti per ottimizzare l'uso dell'elettrodomestico e garantire l'installazione, l'uso e la manutenzione sicuri e corretti.

Conservare il presente manuale in un luogo comodo, in modo da poterlo sempre consultare per un uso sicuro e corretto dell'elettrodomestico.

Se l'elettrodomestico viene venduto, ceduto o abbandonato in caso di trasloco, trasferire anche il presente manuale in modo che il nuovo proprietario possa comprendere l'uso dell'elettrodomestico e delle avvertenze di sicurezza.

### Legenda



**Avvertenza - Informazioni importanti per la sicurezza**



Informazioni generali e consigli



Informazioni ambientali

### Smaltimento



Contribuire a proteggere l'ambiente e la salute umana. Collocare l'imballo in appositi contenitori affinché venga riciclato. Contribuire al riciclo dei rifiuti delle apparecchiature elettriche ed elettroniche. Non smaltire gli elettrodomestici contrassegnati con questo simbolo assieme ai rifiuti domestici. Conferire il prodotto presso la struttura di riciclo locale o rivolgersi all'ufficio comunale preposto.



## AVVERTENZA!

### Pericolo di lesioni o soffocamento!

I refrigeranti e i gas devono essere smaltiti in maniera professionale. Accertarsi che la tubazione del circuito del refrigerante non sia danneggiata prima di smaltirla correttamente. Scollegare l'elettrodomestico dalla rete elettrica. Tagliare il cavo di alimentazione e smaltirlo. Rimuovere vassoi e cassette, fermaporte e guarnizioni, per evitare che bambini e animali domestici rimangano chiusi nell'elettrodomestico.

Informazioni per la sicurezza .....	126
Descrizione del prodotto .....	132
Pannello di controllo .....	133
Utilizzo.....	135
Dotazioni .....	139
Cura e pulizia.....	141
Soluzione dei problemi.....	144
Installazione.....	147
Dati tecnici .....	149
Assistenza clienti.....	151

## Accessori

Controllare gli accessori e la documentazione in base al seguente elenco:



Etichetta energetica



Scheda della garanzia



Manuale per l'utente  
Etichetta "OK"  
Manuale per l'utente

**Prima di accendere l'elettrodomestico per la prima volta, leggere i seguenti consigli sulla sicurezza:**



## **AVVERTENZA!**

### **Operazioni preliminari al primo utilizzo**

- ▶ Accertarsi dell'assenza di danni dovuti al trasporto.
- ▶ Rimuovere tutti gli elementi di imballo e tenerli fuori dalla portata dei bambini.
- ▶ Per garantire la totale efficienza del circuito del refrigerante, attendere almeno due ore prima di installare l'elettrodomestico.
- ▶ L'elettrodomestico deve essere maneggiato sempre da almeno due persone perché è pesante.

### **Installazione**

- ▶ Installare l'elettrodomestico in un luogo asciutto e ben ventilato. Lasciare uno spazio libero di almeno 10 cm sopra e attorno all'elettrodomestico.
- ▶ Non collocare mai l'elettrodomestico in zone umide o soggette a schizzi d'acqua. Pulire e asciugare schizzi e macchie d'acqua con un panno morbido e pulito.
- ▶ Non installare l'elettrodomestico esposto alla luce diretta del sole o in prossimità di fonti di calore (ad es. stufe o radiatori).
- ▶ Installare l'elettrodomestico a livello in un'area adatta alle dimensioni e all'uso.
- ▶ **AVVERTENZA:** Le aperture di ventilazione nell'elettrodomestico o nella struttura a incasso devono rimanere sempre libere.
- ▶ Accertarsi che i dati elettrici sulla targhetta siano conformi all'alimentazione elettrica. In caso contrario, rivolgersi a un elettricista.
- ▶ L'elettrodomestico funziona con corrente elettrica 220-240 Vca / 50 Hz. Oscillazioni anomale della tensione possono causare il mancato avvio dell'elettrodomestico, danni al controllo della temperatura o al compressore oppure rumori anomali durante il funzionamento. In tal caso, è opportuno montare un regolatore automatico.
- ▶ Non adoperare prese multiple o cavi di prolunga.
- ▶ **AVVERTENZA:** non collocare prese multiple o alimentatori portatili nella parte posteriore dell'elettrodomestico.
- ▶ **AVVERTENZA:** quando l'elettrodomestico viene collocato nella sede prescelta, accertarsi che il cavo di alimentazione non sia incastrato o danneggiato.
- ▶ Non calpestare il cavo di alimentazione.
- ▶ Per l'alimentazione elettrica utilizzare una presa separata collegata a terra e facilmente accessibile. L'elettrodomestico deve essere collegato a terra.

**AVVERTENZA!**

- ▶ **Solo per il Regno Unito:** il cavo di alimentazione dell'elettrodomestico è dotato di una spina a 3 conduttori (collegata a terra) adatta a una presa standard a 3 conduttori (collegata a terra). Non tagliare né smontare mai il terzo conduttore (collegamento a terra). Dopo l'installazione dell'elettrodomestico, la spina deve essere accessibile.
  - ▶ **AVVERTENZA:** non danneggiare il circuito di refrigerazione.
- Utilizzo quotidiano**
- ▶ Questo elettrodomestico può essere utilizzato da bambini di almeno 8 anni, da persone con ridotte capacità fisiche, sensoriali o mentali e da persone inesperte solo sotto stretta sorveglianza o se hanno appreso le modalità di utilizzo sicuro dell'elettrodomestico e sono consapevoli dei relativi pericoli.
  - ▶ Impedire ai bambini di giocare con l'elettrodomestico.
  - ▶ I bambini di età da 3 a 8 anni possono riempire e svuotare gli elettrodomestici refrigeranti, ma non devono pulirli o installarli.
  - ▶ Tenere lontano dall'elettrodomestico i bambini di età inferiore a 3 anni, a meno che non siano costantemente sorvegliati.
  - ▶ La pulizia e la manutenzione non devono essere effettuate da bambini non sorvegliati.
  - ▶ L'elettrodomestico deve essere posizionato in modo che la spina sia accessibile.
  - ▶ In caso di perdite di gas illuminante o altri gas infiammabili in prossimità dell'elettrodomestico, chiudere la valvola del gas che fuoriesce, aprire porte e finestre e non staccare la spina del cavo di alimentazione del frigorifero/congelatore o di altri elettrodomestici.
  - ▶ Si noti che l'elettrodomestico è impostato per il funzionamento nell'intervallo ambiente specifico compreso tra 10 e 43 °C. L'elettrodomestico potrebbe non funzionare correttamente se lasciato per un lungo periodo a una temperatura superiore o inferiore all'intervallo indicato.
  - ▶ Non collocare elementi instabili (oggetti pesanti, contenitori pieni d'acqua) sopra il frigorifero/congelatore, per evitare lesioni personali dovute a cadute o scosse elettriche causate dal contatto con l'acqua.
  - ▶ Non caricare eccessivamente gli scaffali dello sportello. Lo sportello potrebbe deformarsi, il portabottiglie potrebbe fuoriuscire o l'elettrodomestico potrebbe rovesciarsi.
  - ▶ Aprire e chiudere lo sportello solo adoperando le maniglie. La distanza tra lo sportello e il comparto è molto limitata. Non mettere le mani in queste zone per evitare che le dita rimangano intrappolate. Aprire o chiudere gli sportelli del frigorifero/congelatore solo quando non ci sono bambini nel raggio di movimento degli sportelli.



## AVVERTENZA!

- ▶ Per evitare la contaminazione degli alimenti, attenersi alle seguenti istruzioni:
- ▶ - Se lo sportello rimane aperto a lungo, la temperatura nei compartimenti dell'elettrodomestico aumenta notevolmente.
- ▶ - Pulire regolarmente le superfici che entrano a contatto con gli alimenti e i sistemi di scarico accessibili.
- ▶ - Conservare carne e pesce crudo nel frigorifero in contenitori idonei, in modo che non gocciolino o entrino a contatto con altri alimenti.
- ▶ - Se il frigo deve rimanere vuoto per lunghi periodi, spegnerlo, sbrinarlo, pulirlo, asciugarlo e lasciare lo sportello aperto per evitare lo sviluppo di muffa all'interno.
- ▶ Non riporre nel congelatore bevande o birre imbottigliate, liquidi in bottiglie o lattine (né alcool ad alta gradazione) e specialmente bevande gasate, perché durante il congelamento potrebbero scoppiare.
- ▶ Non collocare sostanze esplosive (ad es. lattine di aerosol con propellente infiammabile) all'interno di questo elettrodomestico.
- ▶ Non conservare medicinali, batteri o sostanze chimiche nell'elettrodomestico. Questo apparecchio è un elettrodomestico. Si sconsiglia di conservare materiali che richiedono temperature rigide.
- ▶ Se la temperatura del congelatore è aumentata, controllare lo stato degli alimenti.
- ▶ Non impostare una temperatura inutilmente bassa nel comparto frigorifero. Con impostazioni elevate possono crearsi temperature sotto zero. Attenzione: le bottiglie possono scoppiare.
- ▶ Non toccare i prodotti congelati con le mani bagnate (indossare i guanti). In particolare, non mangiare i ghiaccioli subito dopo averli tolti dal comparto congelatore. In caso contrario, potrebbe congelarsi la bocca e potrebbero formarsi vesciche da gelo. **PRONTO SOCCORSO:** collocare immediatamente la zona congelata sotto l'acqua fredda corrente. Non strappare la zona congelata!
- ▶ Non toccare la superficie interna del comparto congelatore durante il funzionamento, soprattutto con le mani bagnate, poiché le mani potrebbero congelarsi sulla superficie.
- ▶ In caso di blackout o prima della pulizia, scollegare l'elettrodomestico. Attendere almeno 7 minuti prima di riavviare l'elettrodomestico, poiché un avvio frequente può danneggiare il compressore.



**AVVERTENZA!**

- ▶ **AVVERTENZA:** non adoperare apparecchiature elettriche all'interno dei compartimenti dell'elettrodomestico destinati alla conservazione degli alimenti, a meno che non siano del tipo consigliato dal produttore.

**Manutenzione / pulizia**

- ▶ Accertarsi che i bambini siano sorvegliati se effettuano la pulizia e la manutenzione.
- ▶ Scollegare l'elettrodomestico dalla rete elettrica prima di effettuare operazioni di manutenzione ordinaria. Attendere almeno 5 minuti prima di riavviare l'elettrodomestico, poiché un avvio frequente può danneggiare il compressore.
- ▶ Quando si scollega l'elettrodomestico, mantenere la spina e non il cavo.
- ▶ Non pulire l'elettrodomestico con spazzole rigide, spazzole metalliche, detersivi in polvere, benzina, acetato di pentile, acetone e soluzioni organiche simili, soluzioni acide o alcaline. Per la pulizia adoperare un detersivo speciale per frigoriferi/congelatori per evitare danni. Alla fine utilizzare acqua calda e una soluzione di bicarbonato di sodio (un cucchiaino di bicarbonato di sodio per litro d'acqua). Sciacquare abbondantemente con acqua e asciugare con un panno. Non adoperare detersivi in polvere o altri detersivi abrasivi. Non lavare le parti rimovibili in lavastoviglie.
- ▶ Non raschiare via ghiaccio e brina con oggetti appuntiti. Non adoperare spray, riscaldatori elettrici (ad es. asciugacapelli) o altre fonti di calore per evitare danni ai componenti in plastica.
- ▶ **AVVERTENZA:** non usare oggetti meccanici o utensili diversi da quelli consigliati dal produttore per accelerare lo sbrinamento.
- ▶ Se il cavo di alimentazione è danneggiato, deve essere sostituito dal produttore, da un tecnico dell'assistenza o da una persona con analogha qualifica per evitare rischi.
- ▶ Non cercare di riparare, smontare o modificare personalmente l'elettrodomestico. Per le riparazioni rivolgersi all'assistenza clienti.
- ▶ Se le lampadine sono danneggiate, devono essere sostituite dal produttore, da un tecnico dell'assistenza o da una persona con analogha qualifica per evitare rischi.
- ▶ Eliminare la polvere sul retro dell'unità almeno una volta all'anno per scongiurare il rischio di incendio e limitare i consumi energetici.



## AVVERTENZA!

- ▶ Non spruzzare o schizzare liquidi sull'elettrodomestico durante la pulizia.
- ▶ Per pulire questo elettrodomestico non utilizzare apparecchi a vapore.
- ▶ Non pulire i ripiani di vetro freddi o lo sportello di vetro con acqua calda. Un'improvvisa variazione della temperatura può causare la rottura del vetro.
- ▶ Se l'elettrodomestico deve rimanere inutilizzato per lungo tempo, lasciarlo aperto per evitare che all'interno si generino odori sgradevoli.

## Informazioni sul gas refrigerante



## AVVERTENZA!

L'elettrodomestico contiene il refrigerante infiammabile ISOBUTANO (R600a). Accertarsi che il circuito del refrigerante non abbia subito danni durante il trasporto o l'installazione. Eventuali perdite di refrigerante possono causare lesioni oculari o incendi. In caso di danni, tenere lontane fonti di fiamme libere, ventilare perfettamente l'ambiente, **non** collegare o scollegare i cavi di alimentazione dell'elettrodomestico o di altri elettrodomestici. Informare l'assistenza clienti.

In caso di contatto con gli occhi, sciacquare subito con acqua corrente e rivolgersi immediatamente a un oculista.

**AVVERTENZA:** l'impianto di refrigerazione è ad alta pressione. Non manometterlo. Poiché sono utilizzati refrigeranti infiammabili, l'installazione, la movimentazione e la manutenzione dell'elettrodomestico devono essere effettuate attenendosi scrupolosamente alle istruzioni; per lo smaltimento dell'elettrodomestico, rivolgersi a un professionista o all'assistenza post-vendita.

## Uso previsto

Questo elettrodomestico è destinato al raffreddamento e al congelamento di alimenti. È stato progettato esclusivamente per l'uso in applicazioni domestiche e simili, ad es. zone cucina del personale in negozi, uffici e altri ambienti di lavoro; in fattorie, da clienti in hotel, motel e altri ambienti di tipo residenziale, nonché in bed-and-breakfast e attività di ristorazione. Non è destinato ad usi commerciali o industriali. Non sono consentiti cambiamenti o modifiche all'elettrodomestico. Utilizzi errati possono causare pericoli e annullare la garanzia.

## Norme e direttive



Questo prodotto è conforme ai requisiti di tutte le direttive CE vigenti con le corrispondenti norme armonizzate e le norme del Regno Unito che prevedono il marchio CE e UKCA.



### ATTENZIONE!

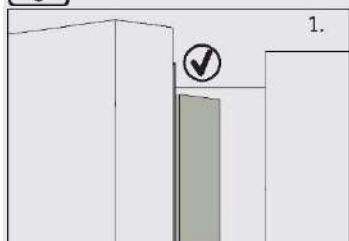

Quando si chiude lo sportello, la striscia verticale dello sportello sinistro deve essere piegata verso l'interno del frigorifero

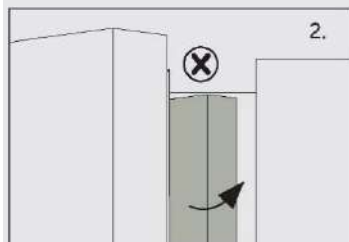

Se si cerca di chiudere lo sportello sinistro senza che la striscia verticale dello sportello sia piegata (2), occorre prima piegarla, altrimenti colpirà l'asta di fissaggio o lo sportello destro. In tal caso, la striscia dello sportello potrebbe danneggiarsi o potrebbero verificarsi perdite.

Il telaio contiene una serpentina scaldante. La temperatura della superficie aumenta lievemente, ma ciò è normale e non influisce sul funzionamento dell'elettrodomestico.



## Avviso

A causa di modifiche tecniche e della varietà dei modelli, alcune illustrazioni riportate nel presente manuale possono essere diverse dall'aspetto reale del modello acquistato.

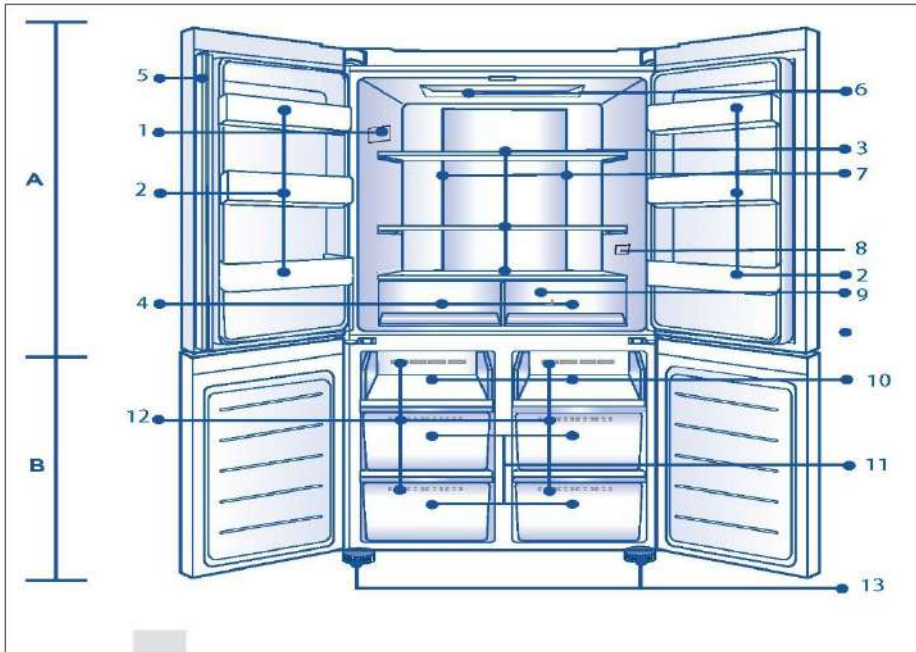

### A: Scomparto frigorifero

- 1 Targhetta
- 2 Portabottiglie/Ripiano incassato nello sportello
- 3 Ripiani in vetro
- 4 **Cassetto** del frigo
- 5 Striscia dello sportello
- 6 Lampada da soffitto
- 7 Condotto dell'aria e sensore (dietro il pannello)
- 8 Indicatore di temperatura OK (opzionale)
- 9 Condotto dell'aria (dietro i cassetti)

### B: Comparto congelatore

- 10 Vassoio di congelamento
- 11 Cassetti di conservazione del congelatore
- 12 Condotto dell'aria
- 13 Piedini regolabili

## Pannello di controllo

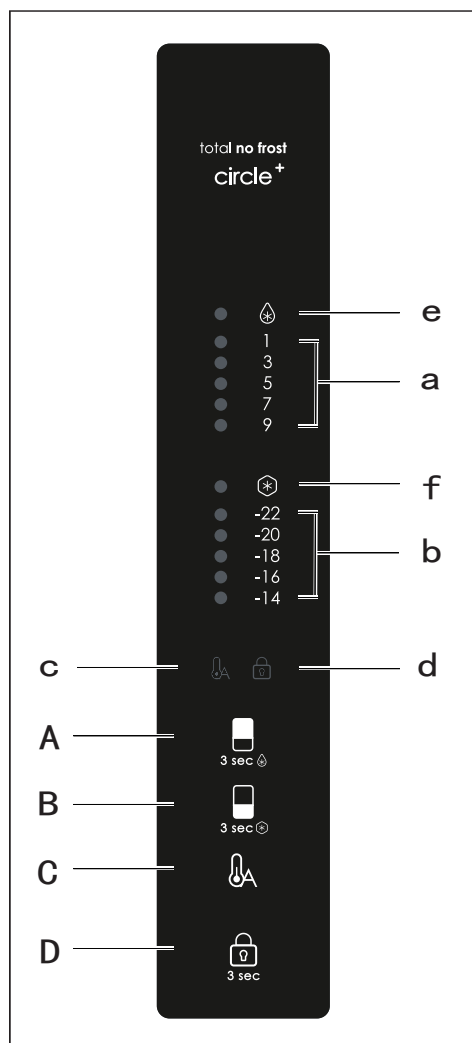
**Tasti:**

- A Selettore frigorifero
- B Selettore congelatore
- C Auto Set acceso/spento
- D Blocco/sblocco del pannello

**Spie:**

- a Temperatura comparto frigorifero
- b Temperatura comparto congelatore
- c Modalità Auto Set
- d Blocco del pannello
- e Funzione Super Cool
- f Funzione Super Freeze

**Avviso**

A causa di modifiche tecniche e della varietà dei modelli, alcune illustrazioni riportate nel presente manuale possono essere diverse dall'aspetto reale del modello acquistato.

## Operazioni preliminari al primo utilizzo

- ▶ Rimuovere tutti i materiali di imballo, tenerli fuori dalla portata dei bambini e smaltirli nel rispetto dell'ambiente.
- ▶ Pulire l'interno e l'esterno dell'elettrodomestico con acqua e un detersivo delicato prima di inserire gli alimenti.
- ▶ Dopo l'installazione a livello e la pulizia dell'elettrodomestico, attendere almeno 2-5 ore prima di collegarlo all'alimentazione elettrica. Vedere la sezione **INSTALLAZIONE**.
- ▶ Prima di caricare gli alimenti, preraffreddare i compartimenti con impostazioni elevate. La funzione Power-Freeze serve a raffreddare rapidamente i compartimenti.
- ▶ La temperatura del frigorifero e del congelatore viene impostata automaticamente a 5 °C e -18 °C rispettivamente. Queste impostazioni sono quelle consigliate. È possibile, tuttavia, cambiare manualmente queste temperature. Vedere **REGOLAZIONE DELLA TEMPERATURA**.

## Tasti a sensore

I tasti del pannello di controllo sono di tipo a sensore che rispondono quando vengono toccati lievemente con un dito.

## Accensione e spegnimento dell'elettrodomestico

L'elettrodomestico entra in funzione non appena viene collegato all'alimentazione elettrica. Alla prima accensione del frigorifero si accende l'indicatore "a" e "b" (Visualizzazione della temperatura). La temperatura del frigorifero e del congelatore viene impostata automaticamente a 5 °C e -18 °C rispettivamente.

È possibile che sia attivo il blocco del pannello.



### Avviso

Quando l'elettrodomestico viene acceso dopo averlo staccato dall'alimentazione elettrica, il raggiungimento delle temperature corrette potrebbe richiedere fino a 12 ore.

Svuotare l'elettrodomestico prima di spegnerlo. Per spegnere l'elettrodomestico, staccare il cavo di alimentazione dalla presa di corrente.

## Modalità standby

Il display si spegne automaticamente 30 secondi dopo aver premuto un tasto. Il display si blocca automaticamente. Si accende automaticamente quando si tocca un tasto o si apre lo sportello.

## Blocco e sblocco del pannello

- ▶ Blocco automatico: quando lo sportello del frigorifero e lo sportello del congelatore sono chiusi e non viene eseguita alcuna operazione con i tasti entro 30 secondi, il display si spegne e si blocca automaticamente.

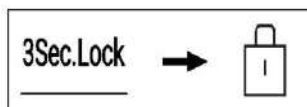

- ▶ Blocco manuale: quando lo schermo del display è sbloccato, premere il tasto "D" (selettore blocco pannello) e tenerlo premuto per 3 secondi, il segnalatore acustico suona una volta, l'indicatore "d" (blocco pannello) si accende e il display si blocca.



## Regolazione della temperatura

Le temperature interne dipendono dai seguenti fattori:

- ▶ Temperatura ambiente
- ▶ Frequenza di apertura dello sportello
- ▶ Quantità di alimenti conservati
- ▶ Installazione dell'elettrodomestico

## Regolazione della temperatura del frigorifero

1. Quando lo schermo del display è sbloccato, premere il tasto "A". Il segnale acustico viene emesso una volta, l'indicatore "a" (indicatore frigorifero) lampeggia, quindi si arriva alla modalità di impostazione della temperatura del frigorifero.
2. Premere ogni volta il tasto "A" (selettore frigorifero), il cicalino suonerà una volta, la temperatura impostata del frigo verrà ridotta di 2. La temperatura del frigorifero verrà visualizzata nella sequenza "5°C → 3°C → 1°C → 9°C → 7°C → 5°C".



### Avviso

Dopo aver impostato la temperatura, se non viene eseguita alcuna operazione entro 5 secondi, il sistema viene determinato automaticamente e salva la temperatura impostata.

## Regolazione della temperatura del congelatore

1. Quando lo schermo del display è sbloccato, premere il tasto "B" (selettore congelatore). Il segnale acustico viene emesso una volta, l'indicatore "b" (Temperatura comparto congelatore) lampeggia, quindi si arriva alla modalità di impostazione della temperatura del congelatore.
2. Premere ogni volta il pulsante "B" (selettore congelatore), il cicalino suona una volta, la temperatura impostata del congelatore verrà ridotta di 2. La temperatura del congelatore verrà visualizzata nella sequenza "- 18°C → -20°C → -22°C → -14°C → -16°C → -18 °C".



### Avviso

Dopo aver impostato la temperatura, se non viene eseguita alcuna operazione entro 5 secondi, il sistema viene determinato automaticamente e salva la temperatura impostata.

## Funzione Super-Cool

1. Quando lo schermo del display è sbloccato, premere il tasto "A" e tenerlo premuto per 3 secondi, viene emesso un segnale acustico, l'indicatore "e" (funzione Super-Cool) si accende, quindi la funzione Super-Cool si attiva.
2. Quando l'indicatore "e" (funzione Super-Cool) si accende, premere il tasto "A" e tenerlo premuto per 3 secondi; viene emesso un segnale acustico, l'indicatore "e" (funzione Super-Cool) si spegne, quindi la funzione Super-Cool si disattiva.
3. Dopo l'attivazione della funzione Super-Cool, il frigorifero disattiva automaticamente la funzione quando raggiunge la condizione impostata. Per uscire manualmente dalla funzione, è possibile premere il pulsante "A" (selettore Super-Cool) e tenerlo premuto per 3 secondi per disattivare.

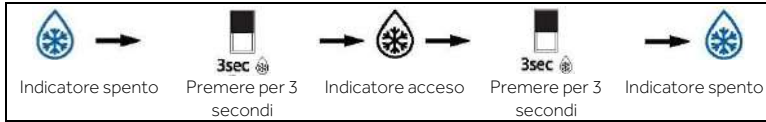

## **i** Avviso

Nello stato Super-Cool, la temperatura del frigorifero non può essere regolata. Se si preme uno dei pulsanti "A" per regolare la temperatura del frigorifero, l'indicatore "e" (funzione Super Cool) lampeggerà con un segnale acustico per indicare che questa operazione non può essere eseguita. Nello stato della funzione Super-Cool, la funzione Auto-set non può essere attivata contemporaneamente a causa delle diverse modalità di controllo. Quando si sceglie una funzione in conflitto con un'altra funzione, la funzione originale si disattiva automaticamente.

## Funzione Super-Freeze (Super-Frz)

1. Quando lo schermo del display è sbloccato, premere il tasto "B" e tenerlo premuto per 3 secondi, viene emesso un segnale acustico, l'indicatore "f" (funzione Super-Freeze) si accende, quindi la funzione Super-Freeze si attiva.
2. Quando l'indicatore "f" (funzione Super-Freeze) si accende, premere il tasto "B" e tenerlo premuto per 3 secondi, viene emesso un segnale acustico, l'indicatore "f" (funzione Super-Freeze) si spegne, quindi la funzione Super-Freeze viene disattivata.
3. Dopo l'attivazione della funzione Super-Freeze, il frigorifero disattiva automaticamente la funzione quando raggiunge la condizione impostata. Per uscire manualmente dalla funzione, è possibile premere il pulsante "B" e tenerlo premuto per 3 secondi per disattivare.



## **i** Avviso

Nello stato Super-Freeze, la temperatura del congelatore non può essere regolata. Se si preme uno dei pulsanti "B" (selettore congelatore) per regolare la temperatura del congelatore, l'indicatore "f" (funzione Super Freeze) lampeggerà con un segnale acustico per indicare che questa operazione non può essere eseguita.

La funzione Super-Freeze è progettata per mantenere il valore nutritivo del cibo congelato perché i tempi di congelamento sono brevissimi. Se si devono congelare grandi quantità di alimenti contemporaneamente, si raccomanda di impostare la funzione Super-Freeze con 24 ore di anticipo, per poter abbassare la temperatura del congelatore e inserire gli alimenti. In questo momento, la velocità di congelamento del congelatore è migliorata, il cibo può essere congelato rapidamente, il valore nutrizionale del cibo viene mantenuto in modo efficace e la conservazione diventa piuttosto pratica.



## Modalità Auto Set

1. Quando lo schermo del display è sbloccato, premere il tasto "C" (selettore modalità Auto Set), viene emesso un segnale acustico, l'indicatore "c" (modalità Auto Set) si accende, quindi la funzione Auto Set si attiva.
2. Quando l'indicatore "c" (modalità Auto Set) si accende, premere il tasto "C" (selettore modalità Auto Set), viene emesso un segnale acustico, l'indicatore "c" (modalità Auto Set) si spegne, quindi la funzione Auto Set si disattiva.



### Avviso

Nella modalità Auto Set, non è possibile regolare la temperatura del frigorifero o del congelatore. Se si preme il pulsante "A" o il pulsante "B" per regolare la temperatura del frigorifero o del congelatore, l'indicatore "a" (indicatore del frigorifero) o "b" (indicatore del congelatore) lampeggerà con un segnale acustico per indicare che questa operazione non può essere effettuata.

Nella modalità Auto Set, a causa dei diversi metodi di controllo, se è impostata la funzione "Super-Cool" o "Super-Freeze", l'indicatore "c" (modalità Auto Set) si spegne, quindi la funzione Auto Set si disattiva automaticamente.

## Allarme sportello aperto

Se lo sportello del frigorifero viene tenuto aperto troppo a lungo o lo sportello non è chiuso completamente, il frigorifero emette un segnale acustico a intervalli prestabiliti per ricordare all'utente di chiudere lo sportello in tempo.

## Memoria spegnimento

Viene ricordato lo stato di funzionamento istantaneo dello spegnimento. Dopo la riaccensione, la funzione si baserà ancora sull'impostazione attiva prima dello spegnimento.

## Erogatore dell'acqua

1. L'erogatore dell'acqua consente il prelievo di acqua potabile fredda.
2. Prima di utilizzare il serbatoio dell'acqua per la prima volta, è necessario pulirlo (v. CURA E PULIZIA).

## Riempimento del serbatoio dell'acqua



### AVVERTENZA!

- ▶ Utilizzare solo acqua potabile.

1. Accertarsi che il serbatoio dell'acqua sia inserito correttamente (v. DOTAZIONI).
2. Ruotare e sollevare il coperchio circolare (A) e riempire il serbatoio dell'acqua con acqua potabile fresca.
3. Riempire d'acqua il serbatoio senza superare il segno (2,5 l), altrimenti potrebbe fuoriuscire acqua quando si apre e si chiude lo sportello.
4. Chiudere il coperchio tondo (A) fino a quando non scatta in posizione.

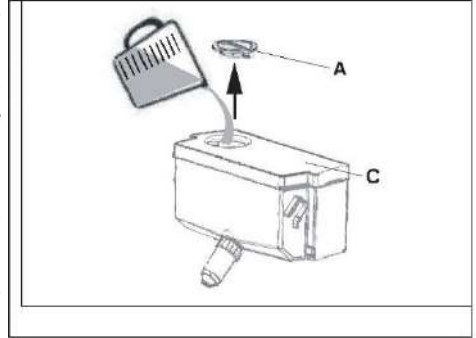

### Avviso

- ▶ Prima di riempire il serbatoio dell'acqua, svuotare l'acqua rimanente e pulire il serbatoio.
- ▶ Se l'acqua non deve essere erogata per un lungo periodo di tempo, svuotare il serbatoio dell'acqua, pulirlo e inserirlo nuovamente.
- ▶ Il coperchio (C) del serbatoio dell'acqua serve anche per risparmiare energia. Se l'acqua non sarà erogata per un lungo periodo di tempo, installare comunque il coperchio per migliorare l'isolamento e risparmiare energia.

## Prelievo dell'acqua dall'erogatore

1. Collocare un bicchiere sotto l'uscita dell'acqua.
2. Spingere delicatamente il bicchiere contro la leva dell'erogatore dell'acqua. Per evitare che l'acqua trabocchi, allineare il bicchiere all'erogatore.

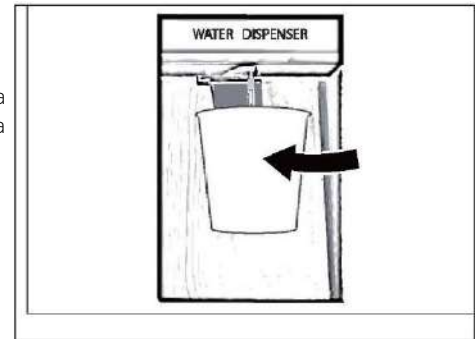

\*Solo per il modello CFQQ5T817EWPS.

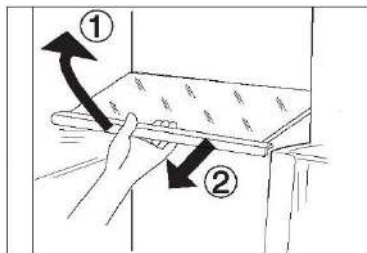

### Ripiani regolabili

L'altezza dei ripiani può essere regolata in base alle esigenze.

1. Per spostare un ripiano, rimuoverlo sollevandone il bordo anteriore (1) ed estrarlo (2).
2. Per reinstallarlo, collocarlo sulle alette su entrambi i lati e spingerlo dentro fino in fondo in modo che la parte posteriore del ripiano sia fissata all'interno delle feritoie laterali

### Portabottiglie/Cassetti incassati nello sportello rimovibili

I cassetti incassati nello sportello possono essere rimossi per pulirli:

Tenere con le mani entrambi i lati del cassetto incassato, sollevarlo (1) ed estrarlo (2).

Per inserire il cassetto incassato nello sportello, seguire la procedura inversa.

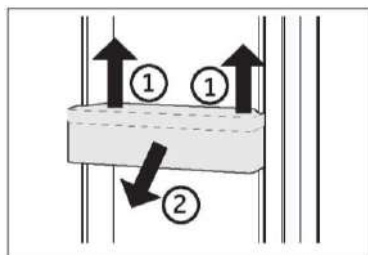

### OPZIONALE: spia della temperatura OK

La spia della temperatura OK può essere utilizzata per determinare temperature inferiori a +4°C. Se la spia non indica "OK", ridurre gradualmente la temperatura.

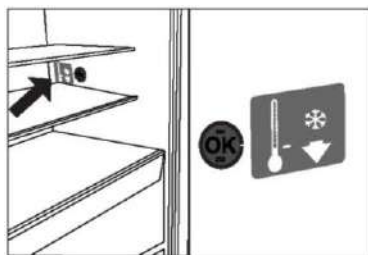

### Avviso:

Quando l'elettrodomestico viene acceso, il raggiungimento delle temperature corrette potrebbe richiedere fino a 12 ore.

### Cassetto rimovibile

Per rimuovere il cassetto, estrarlo al massimo (1), sollevarlo e toglierlo (2).

Per inserire il cassetto, seguire la procedura inversa.

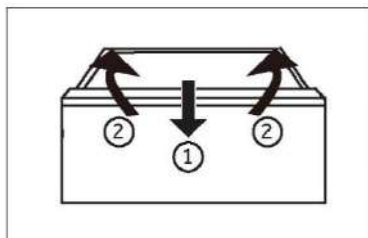

## Conservazione di alimenti voluminosi

Per conservare alimenti voluminosi, ad es. alimenti congelati:

- ▶ rimuovere il vassoio di congelamento superiore, o
- ▶ rimuovere sia i vassoi di congelamento superiori che il cassetto centrale del congelatore, quindi riporre gli alimenti direttamente sui vassoi inferiori.

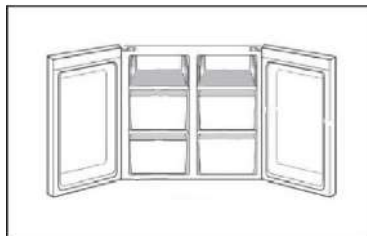

## Serbatoio dell'acqua

### 1. Serbatoio dell'acqua rimovibile

Il serbatoio dell'acqua può essere rimosso e reinstallato per essere pulito, così come i cassetti incassati nello sportello.

### 2. Inserire il serbatoio dell'acqua

Collocare il serbatoio dell'acqua in modo che l'uscita dell'acqua (B) si inserisca nell'apertura dello sportello. Accertarsi che il serbatoio dell'acqua sia bloccato.

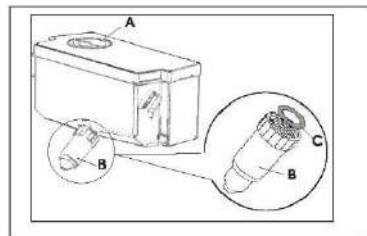

\*Solo per il modello CFQQ5T817EWPS.

## Illuminazione

La luce interna a LED si accende quando si apre lo sportello del frigorifero. Le prestazioni dell'illuminazione non dipendono da altre impostazioni degli elettrodomestici.



### Suggerimenti per il risparmio energetico

- ▶ Accertarsi che l'elettrodomestico sia adeguatamente ventilato (v. INSTALLAZIONE).
- ▶ Non installare l'elettrodomestico esposto alla luce diretta del sole o in prossimità di fonti di calore (ad es. stufe o radiatori).
- ▶ Evitare che la temperatura dell'elettrodomestico sia inutilmente bassa. Riducendo la temperatura impostata nell'elettrodomestico, il consumo energetico aumenta.
- ▶ Funzioni come POWER-FREEZE consumano più energia.
- ▶ Attendere che gli alimenti caldi si raffreddino prima di collocarli nell'elettrodomestico.
- ▶ Aprire lo sportello dell'elettrodomestico senza spalancarlo e per il più breve tempo possibile.
- ▶ Per evitare ostruzioni del flusso d'aria, non riempire eccessivamente l'elettrodomestico.
- ▶ Evitare l'ingresso di aria nelle confezioni di alimenti.
- ▶ Mantenere pulite le guarnizioni dello sportello in modo che si chiuda sempre perfettamente.
- ▶ Scongelare gli alimenti surgelati nel comparto frigorifero.
- ▶ Per ottimizzare il risparmio energetico, lasciare i cassetti, i contenitori per gli alimenti e i ripiani nelle posizioni di fabbrica e collocare gli alimenti il più possibile distanti tra loro senza ostruire l'uscita del condotto.



## AVVERTENZA!

Prima di effettuare la pulizia, staccare la spina di alimentazione dell'elettrodomestico.

### Pulizia

Pulire l'elettrodomestico quando è vuoto o contiene pochi alimenti.

Per una corretta manutenzione e per evitare cattivi odori degli alimenti conservati, pulire l'elettrodomestico ogni quattro settimane.



## AVVERTENZA!

- ▶ Non pulire l'elettrodomestico con spazzole rigide, spazzole metalliche, detersivi in polvere, benzina, acetato di pentile, acetone e soluzioni organiche simili, soluzioni acide o alcaline. Per la pulizia adoperare un detergente speciale per frigoriferi per evitare danni.
- ▶ Non spruzzare o schizzare liquidi sull'elettrodomestico durante la pulizia.
- ▶ Per pulire questo elettrodomestico non utilizzare apparecchi a vapore.
- ▶ Non pulire i ripiani di vetro freddi con acqua calda. Un'improvvisa variazione della temperatura può causare la rottura del vetro.
- ▶ Non toccare la superficie interna del comparto congelatore, soprattutto con le mani bagnate, poiché le mani potrebbero congelarsi sulla superficie.
- ▶ Se la temperatura aumenta, controllare lo stato degli alimenti congelati.



- ▶ Tenere sempre pulita la guarnizione dello sportello.
  - ▶ Pulire l'interno e l'alloggiamento dell'elettrodomestico con una spugna imbevuta di acqua calda e detergente neutro.
1. Strofinare l'interno e l'esterno del frigorifero (compresi la guarnizione dello sportello, il cassetto incassato nello sportello, i ripiani di vetro, i compartimenti ecc.) con un panno morbido o una spugna imbevuta di acqua calda (è possibile aggiungere un detergente neutro).
  2. In presenza di liquidi versati, rimuovere tutte le parti contaminate, sciacquarle sotto l'acqua corrente, asciugarle e ricollocarle nel frigorifero.
  3. In caso di versamenti di alimenti cremosi (ad es. panna o gelato sciolto), rimuovere tutte le parti contaminate, lasciarle un po' di tempo in acqua calda a circa 40 °C, poi sciacquarle sotto l'acqua corrente, asciugarle e ricollocarle nel frigorifero.
  4. Nel caso in cui rimangano intrappolati piccoli oggetti all'interno del frigorifero (tra i ripiani o i cassetti), toglierli con una spazzolina morbida. Se non si riesce a raggiungere l'oggetto, rivolgersi all'assistenza Candy
- ▶ Sciacquare e asciugare con un panno morbido.
  - ▶ Non lavare i componenti dell'elettrodomestico in lavastoviglie.
  - ▶ Attendere almeno 5 minuti prima di riavviare l'elettrodomestico, poiché un avvio frequente può danneggiare il compressore.

## Sbrinamento

Lo sbrinamento dei compartimenti frigorifero e congelatore avviene automaticamente e non richiede operazioni manuali.

### Pulizia del serbatoio dell'acqua

1. Estrarre il serbatoio dell'acqua dall'elettrodomestico.
2. Rimuovere il coperchio (A).
3. Svitare il beccuccio erogatore (B).
4. Pulire il serbatoio e il beccuccio erogatore con acqua calda e detersivo liquido per i piatti. Risciacquare accuratamente per eliminare tutto il sapone.
5. Montare il beccuccio erogatore (B) e fare attenzione che sia ben avvitato al serbatoio dell'acqua e che l'O-ring bianco (C) sia in posizione.

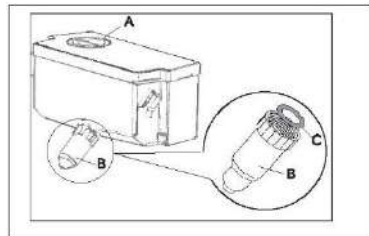

\*Solo per il modello CFQQ5T817EWPS.



### Avviso

- Se il serbatoio dell'acqua non è inserito correttamente, potrebbe gocciolare acqua dal collegamento.
- Non esercitare una forza eccessiva per rimuovere o installare il serbatoio dell'acqua, altrimenti potrebbe danneggiarsi.

### Sostituzione delle lampade a LED



### AVVERTENZA!

La lampada a LED deve essere sostituita solo dal produttore o da un tecnico dell'assistenza autorizzato.

La lampada utilizza una sorgente luminosa a LED che riduce i consumi energetici e garantisce una lunga durata. In caso di anomalie, rivolgersi all'assistenza clienti. V. ASSISTENZA CLIENTI.



La sorgente luminosa (solo LED) può essere sostituita esclusivamente da un elettricista professionista.

Questo prodotto contiene una fonte luminosa con efficienza energetica di classe F.

Comparto	Tensione	Classe di efficienza energetica	Modello
Lampada da frigo	12 V	F	CFQQ5T817EPS CFQQ5T817EWPS

## Inutilizzo per lunghi periodi

Se l'elettrodomestico non viene utilizzato per un lungo periodo di tempo:

- ▶ Estrarre gli alimenti.
- ▶ Scollegare il cavo di alimentazione.
- ▶ Pulire l'elettrodomestico come descritto in precedenza.
- ▶ Lasciare aperti gli sportelli per evitare la produzione di cattivi odori all'interno.



### Avviso

Spegnere l'elettrodomestico solo se è strettamente necessario.

## Spostamento dell'elettrodomestico

1. Togliere tutti gli alimenti e staccare la spina dell'elettrodomestico.
2. Fissare con nastro adesivo i ripiani e gli altri componenti mobili presenti nel frigorifero e nel congelatore.
3. Non inclinare il frigorifero oltre 45°, altrimenti il sistema di refrigerazione potrebbe danneggiarsi.



### AVVERTENZA!

- ▶ Non sollevare l'elettrodomestico tenendolo per le maniglie dello sportello.
- ▶ Non collocare mai l'elettrodomestico orizzontalmente a terra.

Molti problemi possono essere risolti personalmente senza particolari competenze. In caso di problemi, consultare tutte le soluzioni possibili indicate e attenersi alle seguenti istruzioni prima di contattare l'assistenza post-vendita. V. ASSISTENZA CLIENTI.



## AVVERTENZA!

- ▶ Prima di effettuare la manutenzione dell'elettrodomestico, spegnerlo e staccare la spina dalla presa di corrente.
- ▶ La manutenzione delle apparecchiature elettriche deve essere effettuata solo da elettricisti qualificati, dal momento che eventuali riparazioni improprie possono causare danni notevoli.
- ▶ Se il cavo di alimentazione è danneggiato, deve essere sostituito unicamente dal produttore, da un tecnico dell'assistenza o da una persona con analoga qualifica per evitare rischi.

Problema	Causa possibile	Soluzione possibile
Il compressore non funziona.	<ul style="list-style-type: none"> <li>• La spina non è collegata alla presa di corrente.</li> <li>• L'elettrodomestico sta effettuando il ciclo di sbrinamento</li> </ul>	<ul style="list-style-type: none"> <li>• Collegare la spina alla presa di corrente.</li> <li>• Ciò è normale per lo sbrinamento automatico</li> </ul>
L'elettrodomestico si aziona frequentemente o per un periodo di tempo troppo lungo.	<ul style="list-style-type: none"> <li>• La temperatura interna o esterna è troppo elevata.</li> <li>• L'elettrodomestico è rimasto spento per un certo periodo di tempo.</li> <li>• Uno sportello dell'elettrodomestico non è chiuso ermeticamente.</li> <li>• Lo sportello è stato aperto troppo spesso o troppo a lungo.</li> <li>• L'impostazione della temperatura del comparto congelatore è troppo bassa.</li> <li>• La guarnizione dello sportello è sporca, usurata, danneggiata o inadeguata.</li> <li>• Non è garantita la circolazione dell'aria necessaria.</li> </ul>	<ul style="list-style-type: none"> <li>• In questo caso è normale che l'elettrodomestico rimanga in funzione più a lungo.</li> <li>• Il raffreddamento completo dell'elettrodomestico normalmente richiede 8-12 ore.</li> <li>• Chiudere lo sportello o il cassetto e accertarsi che l'elettrodomestico sia a livello e che gli alimenti o i contenitori non urtino lo sportello.</li> <li>• Non aprire lo sportello o il cassetto troppo spesso.</li> <li>• Scegliere un'impostazione della temperatura più alta fino a quando la temperatura del frigorifero è soddisfacente. Per stabilizzare la temperatura del frigorifero occorrono 24 ore.</li> <li>• Pulire la guarnizione dello sportello o del cassetto o farla sostituire dall'assistenza clienti.</li> <li>• Garantire un'adeguata ventilazione.</li> </ul>
L'interno del frigorifero è sporco e/o si sentono cattivi odori.	<ul style="list-style-type: none"> <li>• L'interno del frigorifero deve essere pulito.</li> <li>• In frigorifero vengono conservati alimenti che producono un odore intenso.</li> </ul>	<ul style="list-style-type: none"> <li>• Pulire la parte interna del frigorifero.</li> <li>• Avvolgere completamente gli alimenti.</li> </ul>



<b>Problema</b>	<b>Causa possibile</b>	<b>Soluzione possibile</b>
L'elettrodomestico emette suoni anomali.	<ul style="list-style-type: none"> <li>• L'elettrodomestico non è a livello.</li> <li>• L'elettrodomestico urta qualche oggetto vicino.</li> </ul>	<ul style="list-style-type: none"> <li>• Regolare i piedini per collocare l'elettrodomestico a livello.</li> <li>• Rimuovere gli oggetti attorno all'elettrodomestico.</li> </ul>
La temperatura nell'elettrodomestico non è sufficientemente bassa.	<ul style="list-style-type: none"> <li>• La temperatura impostata è troppo alta.</li> <li>• Sono stati collocati alimenti troppo caldi.</li> <li>• Sono stati collocati troppi alimenti contemporaneamente.</li> <li>• Gli alimenti sono troppo vicini tra loro.</li> <li>• Uno sportello o un cassetto dell'elettrodomestico non è chiuso bene.</li> <li>• Lo sportello o il cassetto è stato aperto troppo spesso o troppo a lungo.</li> </ul>	<ul style="list-style-type: none"> <li>• Reimpostare la temperatura.</li> <li>• Gli alimenti devono essere sempre raffreddati prima di conservarli.</li> <li>• Non conservare troppi alimenti.</li> <li>• Lasciare spazio tra i vari alimenti per consentire il passaggio del flusso d'aria.</li> <li>• Chiudere lo sportello o il cassetto.</li> <li>• Non aprire lo sportello o il cassetto troppo spesso.</li> </ul>
La temperatura nell'elettrodomestico è troppo bassa.	<ul style="list-style-type: none"> <li>• La temperatura impostata è troppo bassa.</li> <li>• La funzione Super-Frz/Super-Cool è attiva o rimane attiva troppo a lungo.</li> </ul>	<ul style="list-style-type: none"> <li>• Reimpostare la temperatura.</li> <li>• Disattivare la funzione Super-Frz/Super-Cool</li> </ul>
Formazione di umidità all'interno del comparto frigorifero.	<ul style="list-style-type: none"> <li>• Il clima è troppo caldo e troppo umido.</li> <li>• Uno sportello o un cassetto dell'elettrodomestico non è chiuso bene.</li> <li>• Lo sportello o il cassetto è stato aperto troppo spesso o troppo a lungo.</li> <li>• Contenitori per alimenti o liquidi rimasti aperti.</li> </ul>	<ul style="list-style-type: none"> <li>• Aumentare la temperatura.</li> <li>• Chiudere lo sportello o il cassetto.</li> <li>• Non aprire lo sportello o il cassetto troppo spesso.</li> <li>• Lasciare raffreddare gli alimenti caldi a temperatura ambiente e coprire cibi e liquidi.</li> </ul>
Accumulo di umidità sul frigorifero sulla superficie esterna o tra gli sportelli e il cassetto.	<ul style="list-style-type: none"> <li>• Il clima è troppo caldo e troppo umido.</li> <li>• Lo sportello non è chiuso ermeticamente. L'aria fredda all'interno dell'elettrodomestico e l'aria calda all'esterno formano condensa.</li> </ul>	<ul style="list-style-type: none"> <li>• Ciò è normale in un clima umido; la situazione cambia quando l'umidità diminuisce.</li> <li>• Accertarsi che lo sportello o il cassetto sia chiuso bene.</li> </ul>
Presenza di molto ghiaccio e brina nel comparto congelatore.	<ul style="list-style-type: none"> <li>• Gli alimenti non sono stati confezionati adeguatamente.</li> <li>• Uno sportello o un cassetto dell'elettrodomestico non è chiuso bene.</li> <li>• Lo sportello o il cassetto è stato aperto troppo spesso o troppo a lungo.</li> <li>• Le guarnizioni dello sportello o del cassetto sono sporche, usurate, danneggiate o inadeguate.</li> <li>• Qualcosa all'interno impedisce la chiusura corretta dello sportello o del cassetto.</li> </ul>	<ul style="list-style-type: none"> <li>• Confezionare sempre gli alimenti.</li> <li>• Chiudere lo sportello o il cassetto.</li> <li>• Non aprire lo sportello o il cassetto troppo spesso.</li> <li>• Pulire la guarnizione dello sportello o del cassetto oppure sostituirla.</li> <li>• Risistemare i ripiani, i cassettei incassati nello sportello o i contenitori interni per consentire la chiusura dello sportello o del cassetto.</li> </ul>

Problema	Causa possibile	Soluzione possibile
I lati del comparto e la striscia dello sportello si riscaldano.	• -	• È normale.
L'elettrodomestico emette suoni anomali.	• L'elettrodomestico non è a livello. • L'elettrodomestico urta qualche oggetto vicino.	• Regolare i piedini per collocare l'elettrodomestico a livello. • Rimuovere gli oggetti attorno all'elettrodomestico.
Si sente un lieve rumore, simile a quello dell'acqua che scorre.	• -	• È normale.
Viene emesso un allarme acustico.	• Lo sportello del comparto frigorifero è aperto.	• Chiudere lo sportello.
Viene emesso un lieve sibilo.	• È in funzione il sistema anticondensa	• Ciò evita la formazione di condensa ed è normale
L'illuminazione interna o il sistema di raffreddamento non funziona.	• La spina non è collegata alla presa di corrente. • Problema della fonte di alimentazione. • La lampada a LED è fuori uso.	• Collegare la spina alla presa di corrente. • Controllare l'alimentazione elettrica. Chiamare l'azienda elettrica locale. • Chiamare l'assistenza per la sostituzione.

Per contattare l'assistenza tecnica, visitare il nostro sito web: <https://corporate.haier-europe.com/en/> Nella sezione "website", scegliere la marca del prodotto e il paese. Si aprirà il sito web specifico contenente il numero di telefono e il modulo per contattare l'assistenza tecnica.

## Interruzione della corrente

In caso di interruzione della corrente, gli alimenti dovrebbero rimanere freddi in maniera sicura per circa 5 ore. Durante un'interruzione prolungata della corrente, soprattutto in estate, attenersi ai suggerimenti seguenti:

- ▶ Limitare al massimo l'apertura dello sportello o del cassetto.
- ▶ In caso di interruzione della corrente, non collocare altri alimenti nell'elettrodomestico.
- ▶ Se viene fornito un preavviso di interruzione della corrente di durata superiore a 5 ore, produrre un po' di ghiaccio e collocarlo nella parte superiore del comparto frigorifero.
- ▶ Dopo l'interruzione della corrente, è indispensabile controllare immediatamente gli alimenti.
- ▶ Siccome la temperatura nel frigorifero aumenta durante un'interruzione della corrente o in caso di altri guasti, il periodo di conservazione e la commestibilità degli alimenti si riducono. Per evitare rischi per la salute, gli alimenti che si scongelano devono essere immediatamente consumati oppure cotti e ricongelati (se possibile).

## Funzione di memoria durante un'interruzione di corrente

Al ripristino della corrente, l'elettrodomestico riprende il funzionamento in base alle impostazioni precedenti.

## Disimballo



### AVVERTENZA!

- ▶ L'elettrodomestico è pesante. Per spostarlo occorrono almeno due persone.
- ▶ Tenere fuori dalla portata dei bambini tutti i materiali di imballaggio e smaltirli nel rispetto dell'ambiente.
- ▶ Estrarre l'elettrodomestico dall'imballo.
- ▶ Togliere tutti i materiali di imballo.

## Condizioni ambientali

La temperatura ambiente deve essere sempre compresa tra 10 e 43 °C, poiché può influire sulla temperatura interna dell'elettrodomestico e sui consumi energetici. Non installare l'elettrodomestico vicino ad altri elettrodomestici che emettono calore (forni, frigoriferi) senza isolamento.

## Spazio necessario

Spazio minimo quando lo sportello è aperto:

L1=1325 mm

P1=570 mm

P2=1004 mm

P3=956 mm

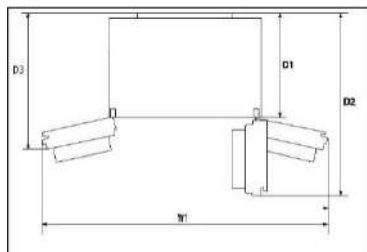

## Sezione di ventilazione

Per ottenere una ventilazione sufficiente dell'elettrodomestico per motivi di sicurezza, attenersi alle indicazioni sulle sezioni di ventilazione.

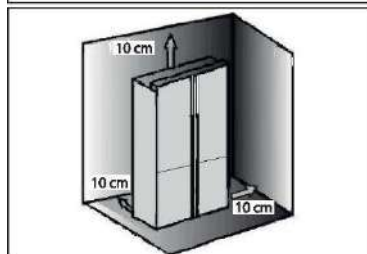

## Allineamento dell'elettrodomestico

Installare l'elettrodomestico su una superficie solida e piana.

1. Inclinare leggermente il frigorifero all'indietro.
2. Regolare i piedini sul livello desiderato.

Accertarsi che la distanza dalla parete lato cerniera sia almeno 10 cm affinché lo sportello possa aprirsi correttamente.

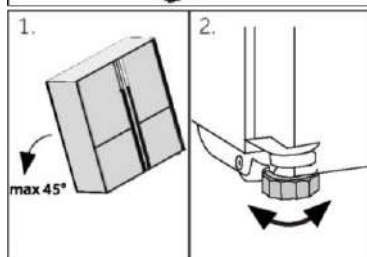

### Avviso:

per gli elettrodomestici a libera installazione: questo elettrodomestico non è progettato per l'installazione a incasso

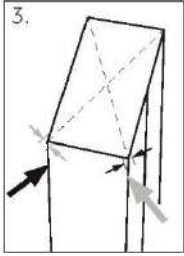

3. La stabilità può essere verificata spingendo diagonalmente l'elettrodomestico a destra e a sinistra. Il lieve ondeggiamento deve essere identico in entrambe le direzioni. In caso contrario, il telaio potrebbe deformarsi e le guarnizioni dello sportello potrebbero perdere. Una lieve inclinazione posteriore facilita la chiusura degli sportelli.

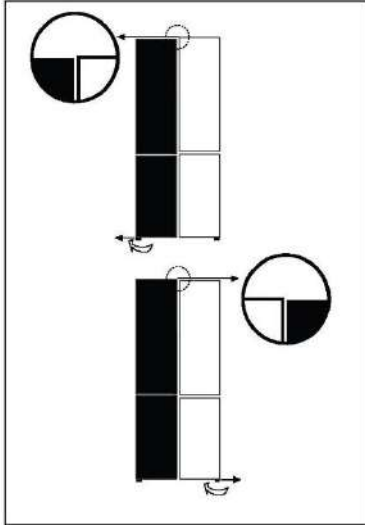

## Regolazione precisa degli sportelli

Se gli sportelli sono a livello, attenersi alla procedura seguente:

### Utilizzo del piedino regolabile

Ruotare il piedino regolabile nella direzione indicata dalla freccia per sollevarlo o abbassarlo.

Contattare l'assistenza post-vendita se necessario.



### Avviso:

nell'uso futuro del frigorifero, il fenomeno degli sportelli non a livello può verificarsi a causa del peso degli alimenti conservati. Per risolvere il problema, utilizzare i metodi descritti sopra.

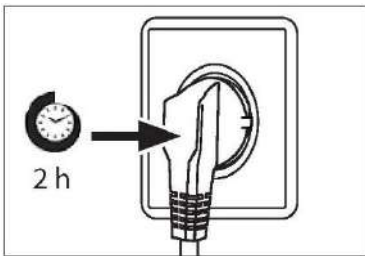

## Tempo di attesa

L'olio di lubrificazione esente da manutenzione si trova nella capsula del compressore. Questo olio può percorrere il sistema di tubazioni chiuse durante il trasporto. Prima di collegare l'elettrodomestico all'alimentazione elettrica, attendere almeno 2 ore in modo che l'olio torni nella capsula.

## Collegamento elettrico

### Prima di ogni collegamento, effettuare i seguenti controlli:

- ▶ La fonte di alimentazione, la presa e i fusibili sono conformi ai dati indicati nella targhetta.
- ▶ La presa di corrente è collegata a terra e non sono utilizzate prese multiple o prolunghes.
- ▶ La spina e la presa di corrente sono compatibili.

Collegare la spina a una presa domestica installata correttamente.

**AVVERTENZA!**

Per evitare rischi, un cavo di alimentazione danneggiato deve essere sostituito dall'assistenza clienti (v. scheda di garanzia).

## Specifiche del prodotto secondo il regolamento UE n. 2019/2016

Marchio	Candy	Candy
Nome / identificativo del modello	CFQQ5T817EPS	CFQQ5T817EWPS
Categoria del modello	Frigorifero-congelatore	Frigorifero-congelatore
Classe di efficienza energetica	E	E
Consumo energetico annuo (kWh/anno)(1)	290	290
Volume totale (litri)	467	463
Volume frigorifero (litri)	311	307
Volume congelatore (litri)	156	156
Prestazioni (stelle)		
Temperatura degli altri comparti > 14 °C	Non applicabile	Non applicabile
Sistema senza formazione di brina	Sì	Sì
Capacità di congelamento (kg/24 h)	10	10
Classe climatica (2)	SN.N.STT	SN.N.STT
Classe di emissione di rumore ed emissioni acustiche aeree (db(A) re 1pW)	B(35)	B(35)
Tempo di aumento della temperatura (h)	10	10
Tipo di elettrodomestico	Indipendente	Indipendente
Altro	-	-

Descrizioni:

- Sì
- (1) In base ai risultati del test di conformità agli standard per 24 ore. Il consumo effettivo dipende dall'uso e dalla posizione dell'elettrodomestico.
  - (2) Classe climatica SN: questo elettrodomestico è destinato all'uso con temperature ambiente comprese tra +10 °C e +32 °C  
 Classe climatica N: questo elettrodomestico è destinato all'uso con temperature ambiente comprese tra +16 °C e +32 °C  
 Classe climatica ST: questo elettrodomestico è destinato all'uso con temperature ambiente comprese tra +16 °C e +38 °C  
 Classe climatica T: questo elettrodomestico è destinato all'uso con temperature ambiente comprese tra +16 °C e +43 °C

## Dati tecnici supplementari

Tensione / Frequenza	220-240 V~ / 50 Hz
Corrente di ingresso (A)	1,5
Fusibile principale (A)	16
Refrigerante	R600a
Dimensioni (A/L/P in mm)	1815 / 833 / 650

Si consiglia di rivolgersi all'Assistenza Clienti Haier e di utilizzare ricambi originali.  
In caso di problemi con l'elettrodomestico, consultare prima la sezione SOLUZIONE DEI PROBLEMI.

Se non si riesce a trovare una soluzione, contattare

- ▶ il rivenditore locale o
- ▶ lo European Call Service-Center (vedere i numeri di telefono elencati di seguito) o
- ▶ l'area Service & Support su [www.haier.com](http://www.haier.com) dove è possibile chiedere assistenza e trovare risposte a domande frequenti.

Per contattare l'assistenza, procurarsi i dati seguenti.

Le informazioni si trovano sulla targhetta.

Modello \_\_\_\_\_

N. di serie \_\_\_\_\_

Controllare anche la scheda di garanzia fornita con il prodotto.

European Call Service-Center		
Paese*	Numero di telefono	Costi
<b>Italia (IT)</b>	02 400 48 200	
<b>Spagna (ES)</b>	902 100 150 943 914 150	
<b>Germania (DE)</b>	0800 500 48 48	
<b>Austria (AT)</b>	0820 220 224	
<b>Portogallo (PT)</b>	707 200 188 210 010 773	
<b>Paesi Bassi (NL)</b>	33 422 4000	
<b>Grecia (GR)</b>	801 11 50 50 50	
<b>Svizzera (CH)</b>	0848 780 780	
<b>Belgio (BE)</b>		
<b>Lussemburgo (LU)</b>	02 752 94 10	

\* Per altri paesi. fare riferimento al sito [www.haier.com](http://www.haier.com)

Haier Europe Trading S.r.l

Filiale Regno Unito

Westgate House, Westgate, Ealing

London, W5 1YY

\*Durata della garanzia dell'elettrodomestico:

Garanzia minima: 2 anni per i paesi UE, 3 anni per la Turchia, 1 anno per il Regno Unito, 1 anno per la Russia, 3 anni per la Svezia, 2 anni per la Serbia, 5 anni per la Norvegia, 1 anno per il Marocco, 6 mesi per l'Algeria; per la Tunisia non è obbligatoria alcuna garanzia legale.

\*Periodo di disponibilità dei pezzi di ricambio per la riparazione dell'elettrodomestico:

termostati, sensori di temperatura, circuiti stampati e lampade rimangono disponibili per almeno sette anni dopo l'immissione sul mercato dell'ultima unità del modello.

Maniglie e cerniere degli sportelli, vassoi e cestelli rimangono disponibili per almeno di sette anni e le guarnizioni degli sportelli per almeno dieci anni dopo l'immissione sul mercato dell'ultima unità del modello.

\*Per ulteriori informazioni sul prodotto, consultare <https://eprel.ec.europa.eu/> o effettuare una scansione del codice QR apposto sull'etichetta fornita con l'elettrodomestico.





Instrukcja obsługi

Chłodziarko-  
zamrażarka

CFQQ5T817EPS  
CFQQ5T817EWPS

PL

## Dziękujemy za zakup tego produktu.

Przed użyciem urządzenia należy dokładnie przeczytać niniejsze instrukcje. Instrukcje zawierają ważne informacje, które pomogą możliwie najlepiej wykorzystać funkcje urządzenia, bezpiecznie i prawidłowo je zainstalować, eksploatować oraz konserwować.

Niniejszą instrukcję obsługi należy przechowywać w dostępnym miejscu, aby móc z niej zawsze skorzystać w celu bezpiecznego i właściwego użytkowania urządzenia.

Przy sprzedaży urządzenia należy do niego dołączyć niniejszą instrukcję obsługi, a w przypadku przeprowadzki przekazać ją nowemu właścicielowi, aby mógł się zapoznać z urządzeniem i ostrzeżeniami dotyczącymi bezpieczeństwa.

### Legenda



**Ostrzeżenie – ważne informacje dotyczące bezpieczeństwa**



Ogólne informacje i wskazówki



Informacje dotyczące ochrony środowiska

### Utylizacja



Pomóż chronić środowisko i ludzkie zdrowie. Wyrzuć opakowanie do odpowiednich pojemników do recyklingu. Pomóż w recyklingu odpadów z urządzeń elektrycznych i elektronicznych. Nie wyrzucaj urządzeń oznaczonych tym symbolem razem z odpadami domowymi. Oddaj produkt do miejscowego zakładu recyklingu lub skontaktuj się z urzędem miejskim.



## **OSTRZEŻENIE!**

### **Ryzyko obrażeń lub uduszenia!**

Czynniki chłodnicze i gazy muszą być utylizowane w profesjonalny sposób. Przed utylizacją upewnij się, że przewody układu chłodniczego nie są uszkodzone. Odłącz urządzenie od zasilania sieciowego. Odetnij przewód zasilający i zutylizuj go. Usuń tace i szuflady oraz zamek drzwi i uszczelki, aby zapobiec zamknięciu się dzieci i zwierząt w urządzeniu.

Informacje dotyczące bezpieczeństwa.....	156
Opis produktu.....	162
Panel sterowania .....	163
Użytkowanie .....	165
Wyposażenie .....	169
Pielęgnacja i czyszczenie .....	171
Usuwanie usterek.....	174
Instalacja.....	177
Dane techniczne .....	179
Obsługa klienta .....	181

## Akcesoria

Sprawdź akcesoria i materiały zgodnie z tą listą:



Etykieta wydajności  
energetycznej



Karta gwarancyjna



Instrukcja obsługi  
Naklejka „OK”  
Instrukcja obsługi

**Przed włączeniem urządzenia po raz pierwszy, przeczytaj poniższe wskazówki dotyczące bezpieczeństwa:****OSTRZEŻENIE!****Przed pierwszym użyciem**

- ▶ Upewnij się, że nie ma uszkodzeń powstałych podczas transportu.
- ▶ Usunąć wszystkie opakowania i przechowywać w miejscu niedostępnym dla dzieci.
- ▶ Oczekaj co najmniej dwie godziny przed zainstalowaniem urządzenia, aby upewnić się, że obwód czynnika chłodniczego jest w pełni efektywny.
- ▶ Zawsze przenosić urządzenie z pomocą co najmniej dwóch osób, ponieważ jest ono ciężkie.

**Instalacja**

- ▶ Urządzenie powinno być umieszczone w dobrze wentylowanym miejscu. Zapewnij przestrzeń co najmniej 10 cm nad urządzeniem i wokół niego.
- ▶ Nigdy nie umieszczaj urządzenia w wilgotnym miejscu lub w takim, w którym może być ochlapanie wodą. Zetrzyj plamy i zachlapania do sucha miękką i czystą ściereczką.
- ▶ Nie instaluj urządzenia w miejscu, w którym będzie narażone na bezpośrednie działanie słońca lub w pobliżu źródeł ciepła (np. pieców, grzejników).
- ▶ Zainstaluj i wypoziomuj urządzenie w miejscu odpowiednim dla jego wielkości i przeznaczenia.
- ▶ **OSTRZEŻENIE:** Należy dbać o drożność otworów wentylacyjnych w obudowie urządzenia wolnostojącego lub w konstrukcji do zabudowy.
- ▶ Upewnij się, że informacje dotyczące elektryki na tabliczce znamionowej są zgodne z parametrami zasilania. Jeśli tak nie jest, skontaktuj się z elektrykiem.
- ▶ Urządzenie jest zasilane prądem 220–240 V AC/50 Hz. Odbiegające od normy wahania napięcia mogą spowodować niewłączenie się urządzenia albo uszkodzenie regulatora temperatury lub sprężarki. Mogą też być przyczyną nietypowego hałasu podczas pracy. W takim przypadku powinien zostać zamontowany automatyczny regulator.
- ▶ Nie używaj adapterów wtyczek i przedłużaczy.
- ▶ **OSTRZEŻENIE:** Za urządzeniem nie powinny się znajdować większe ilości listew zasilających ani przenośnych zasilaczy.
- ▶ **OSTRZEŻENIE:** Podczas ustawiania urządzenia należy się upewnić, że kabel zasilający nie został przygnieciony ani uszkodzony.
- ▶ Nie stawaj na przewodzie zasilającym.
- ▶ Używaj oddzielnego, łatwo dostępnego i uziemionego gniazdka. Urządzenie musi być uziemione.

**OSTRZEŻENIE!**

- ▶ **Dotyczy tylko Wielkiej Brytanii:** Kabel zasilający urządzenie jest wyposażony we wtyczkę z 3 bolcami (z uziemieniem), która pasuje do standardowego gniazda z 3 przewodami (z uziemieniem). Nigdy nie odcinaj ani nie demontuj trzeciego bolca (z uziemieniem). Po zainstalowaniu urządzenia wtyczka powinna być łatwo dostępna.
- ▶ **OSTRZEŻENIE:** Uważaj, aby nie uszkodzić obwodu chłodniczego.  
**Codzienne użytkowanie**
- ▶ Urządzenie może być obsługiwane przez dzieci powyżej 8 roku życia i przez osoby o ograniczonych możliwościach fizycznych, sensorycznych lub umysłowych lub osoby nieposiadające doświadczenia ani wiedzy pod warunkiem, że są one pod odpowiednim nadzorem lub zostały poinstruowane, jak bezpiecznie obsługiwać urządzenie i rozumieją związane z nim zagrożenia.
- ▶ Dzieci nie powinny bawić się urządzeniem.
- ▶ Dzieciom w wieku od 3 do 8 lat zezwala się na załadunek i rozładunek urządzeń chłodniczych, ale nie wolno im ich czyścić i instalować.
- ▶ Trzymaj z dala od urządzenia dzieci poniżej 3 roku życia, chyba że są pod stałym nadzorem.
- ▶ Czyszczenie i konserwacja nie mogą być wykonywane przez dzieci bez dozoru.
- ▶ Urządzenie musi być ustawione tak, aby wtyczka była łatwo dostępna.
- ▶ Jeśli gaz węglowy lub inny łatwopalny gaz wycieka w pobliżu urządzenia, zamknij zawór wyciekającego gazu, otwórz drzwi oraz okna i nie odłączaj ani nie podłączaj kabla zasilającego chłodziarko-zamrażarki lub innego urządzenia.
- ▶ Zwróć uwagę, że urządzenie jest ustawione do pracy w określonym zakresie temperatury między 10 a 43°C. Urządzenie może nie pracować prawidłowo, jeśli pozostanie na dłuższy czas w temperaturze powyżej lub poniżej podanego zakresu.
- ▶ Na chłodziarce nie należy umieszczać niestabilnych przedmiotów (ciężkich przedmiotów, pojemników wypełnionych wodą), aby uniknąć obrażeń ciała spowodowanych upadkiem lub porażeniem prądem elektrycznym w wyniku kontaktu z wodą.
- ▶ Nie ciągnąć za półki drzwiowe. Drzwi mogą być pochylone, stojak na butelki może zostać wyciągnięty lub urządzenie może się przewrócić.
- ▶ Otwieraj i zamykaj drzwi tylko za pomocą klamek. Szczelina między drzwiami a komorą jest bardzo wąska. Nie trzymaj rąk w tych obszarach, aby uniknąć przycięcia palców. Otwieraj i zamykaj drzwi chłodziarko-zamrażarki tylko wtedy, gdy nie ma dzieci stojących w obrębie ruchu drzwi.

**OSTRZEŻENIE!**

- ▶ Aby uniknąć zanieczyszczenia żywności, należy przestrzegać następujących instrukcji:
- ▶ - Otwarcie drzwi na długi czas może spowodować znaczny wzrost temperatury w komorach urządzenia.
- ▶ Regularnie czyścić powierzchnie, które mogą mieć kontakt z żywnością oraz dostępne systemy odwadniające.
- ▶ Surowe mięso i ryby należy przechowywać w odpowiednich pojemnikach w chłodziarce, tak aby nie miały kontaktu z innymi produktami spożywczymi.
- ▶ Jeżeli urządzenie chłodnicze pozostaje przez dłuższy czas puste, należy je wyłączyć, rozmrozić, wyczyścić, wysuszyć i pozostawić otwarte drzwi, aby zapobiec rozwojowi pleśni wewnątrz urządzenia.
- ▶ Nigdy nie przechowywać butelkowanego piwa lub napojów, płynów w butelkach lub puszkach (oprócz alkoholi wysokoprocentowych), zwłaszcza napojów gazowanych w zamrażarce, ponieważ mogą one pęknąć podczas zamrażania.
- ▶ Nie przechowuj w urządzeniu substancji wybuchowych takich jak aerozole w puszcze z łatwopalnymi gazami nośnymi.
- ▶ Nie należy przechowywać w urządzeniu leków, bakterii lub substancji chemicznych. To urządzenie jest urządzeniem gospodarstwa domowego. Nie zaleca się przechowywania materiałów, które wymagają ściśle określonej temperatury.
- ▶ Sprawdź stan żywności, jeśli w zamrażarce miało miejsce zwiększenie temperatury.
- ▶ Nie ustawiaj niepotrzebnie niskiej temperatury w komorze chłodziarki. Ujemne temperatury mogą wystąpić przy wysokich ustawieniach. Uwaga: Butelki mogą wybuchnąć
- ▶ Nie dotykaj zamrożonych towarów mokrymi rękami (załóż rękawiczki). Szczególnie nie należy jeść lizaków lodowych bezpośrednio po wyjęciu z komory zamrażarki. Istnieje ryzyko przymarznięcia naskórka lub powstania pęcherzy. PIERWSZA pomoc: Natychmiast połąć miejsce przymarznięcia bieżącą zimną wodą. Nie odrywaj!
- ▶ Nie dotykaj wnętrza komory zamrażarki podczas pracy, zwłaszcza mokrymi rękami, ponieważ mogą one przymarznąć do jej powierzchni.
- ▶ Odłącz urządzenie w przypadku przerwy w zasilaniu lub przed czyszczeniem. Nie uruchamiaj ponownie urządzenia przez co najmniej 7 minut, ponieważ szybkie włączenie może doprowadzić do uszkodzenia sprężarki.

**OSTRZEŻENIE!**

- ▶ **OSTRZEŻENIE:** Nie używać urządzeń elektrycznych wewnątrz komór do przechowywania żywności, chyba że są to urządzenia typu zalecanego przez producenta.

**Konserwacja / czyszczenie**

- ▶ Upewnij się, że dzieci są nadzorowane podczas czyszczenia i konserwacji urządzenia.
- ▶ Przed przystąpieniem do rutynowej konserwacji należy odłączyć urządzenie od zasilania elektrycznego. Odczekaj co najmniej 5 minut przed ponownym uruchomieniem urządzenia, ponieważ częste uruchamianie może uszkodzić sprężarkę.
- ▶ Podczas odłączania urządzenia trzymaj za wtyczkę, a nie za przewód.
- ▶ Nie czyść urządzenia za pomocą twardych szczotek, szczotek drucianych, detergentów proszkowych, benzyny, octanu amylu, acetonu i podobnych roztworów organicznych, kwasu lub roztworów alkalicznych. Do czyszczenia należy używać specjalnego detergentu do chłodziarek/zamrażarek, aby uniknąć uszkodzenia. Można użyć ciepłej wody i roztworu sody oczyszczonej – około jedna łyżka stołowa sody oczyszczonej na litr/kwartę wody. Dokładnie spłucz wodą i wytrzyj do sucha. Nie używaj proszków czyszczących ani innych środków czyszczących o właściwościach ściernych. Nie myj wyjmowanych części urządzenia w zmywarce.
- ▶ Nie zeszkrobuj szronu i lodu ostrymi przedmiotami. Nie używaj rozpylaczy, grzejników elektrycznych, takich jak suszarka do włosów, myjek parowych lub innych źródeł ciepła, aby uniknąć uszkodzenia plastikowych części.
- ▶ **OSTRZEŻENIE:** Nie używaj urządzeń mechanicznych ani innych środków do przyspieszania procesu rozmrażania, chyba że są one zalecane przez producenta.
- ▶ Jeśli kabel zasilający ulegnie uszkodzeniu, dla bezpieczeństwa należy zlecić jego wymianę producentowi, autoryzowanemu serwisowi lub osobom o podobnych kwalifikacjach.
- ▶ Nie należy próbować samodzielnie naprawiać, demontować ani modyfikować urządzenia. W przypadku konieczności naprawy prosimy o kontakt z naszym działem obsługi klienta.
- ▶ Jeśli lampy oświetleniowe ulegną uszkodzeniu, dla bezpieczeństwa należy zlecić ich wymianę producentowi, autoryzowanemu serwisowi lub osobom o podobnych kwalifikacjach.
- ▶ Usuń kurz z tyłu urządzenia co najmniej raz w roku, aby uniknąć zagrożenia ogniem, a także zwiększonego zużycia energii.

**OSTRZEŻENIE!**

- ▶ Nie używaj aerozolu ani nie przepłukuj urządzenia podczas czyszczenia.
- ▶ Nie używaj wody lub pary do czyszczenia urządzenia.
- ▶ Nie czyść zimnych szklanych półek lub drzwi gorącą wodą. Nagła zmiana temperatury może spowodować pęknięcie szkła.
- ▶ Jeśli urządzenie nie będzie używane przez dłuższy czas, należy pozostawić je otwarte, aby zapobiec powstawaniu nieprzyjemnych zapachów w jego wnętrzu.

**Informacje dotyczące czynnika chłodniczego****OSTRZEŻENIE!**

Urządzenie zawiera łatwopalny czynnik chłodniczy IZOBUTAN (R600a). Upewnij się, że układ chłodniczy nie został uszkodzony podczas transportu lub instalacji. Wyciek czynnika może spowodować uszkodzenie wzroku lub zapalenie. Jeśli wystąpiło uszkodzenie, trzymaj urządzenie z dala od otwartych źródeł ognia, dokładnie przewietrz pomieszczenie, **nie** podłączaj ani nie odłączaj kabli zasilających tego lub innego urządzenia. Poinformuj obsługę klienta.

W przypadku kontaktu czynnika chłodniczego z oczami natychmiast przepłucz je pod bieżącą wodą i natychmiast skontaktuj się z okulistą.

**OSTRZEŻENIE:** Układ chłodniczy jest pod wysokim ciśnieniem. Nie manipuluj nim. Ponieważ stosowane są palne czynniki chłodnicze, urządzenie należy zainstalować, obsługiwać i serwisować ściśle według instrukcji obsługi i skontaktować się z profesjonalnym przedstawicielem lub naszym serwisem posprzedażowym w celu utylizacji urządzenia.



## Przeznaczenie

To urządzenie jest przeznaczone do chłodzenia i zamrażania żywności. Został zaprojektowany wyłącznie do użytku w gospodarstwach domowych i podobnych zastosowaniach, takich jak pomieszczenia kuchenne dla personelu w sklepach, biurach i innych środowiskach pracy; w gospodarstwach rolnych oraz przez klientów w hotelach, motelach i innych obiektach mieszkalnych, a także w pensjonatach i gastronomii. Nie jest przeznaczone do użytku komercyjnego ani przemysłowego. Zmiany lub modyfikacje urządzenia są niedozwolone. Użycie niezgodne z przeznaczeniem może spowodować zagrożenie i utratę roszczeń gwarancyjnych.

## Normy i dyrektywy



Produkt ten spełnia wymagania wszystkich obowiązujących dyrektyw UE z odpowiednimi normami zharmonizowanymi, które przewidują oznakowanie CE.

## OSTROŻNIE!

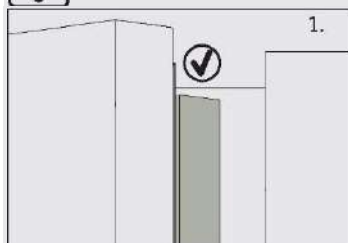

Po zamknięciu drzwi pionowa listwa drzwi na chłodziarce

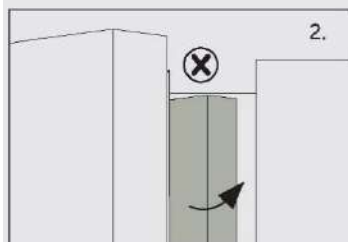

Jeśli próbujesz zamknąć lewe drzwi, a pionowa listwa drzwiowa jest niezapięta (2), należy ją najpierw zgąć, w przeciwnym razie listwa drzwiowa uderzy w wał mocujący lub prawe drzwi. W ten sposób może dojść do uszkodzenia drzwi lub wycieku.

W ramie znajduje się gwint grzewczy. Temperatura powierzchni nieco wzrośnie, co jest normalne i nie wpłynie na działanie urządzenia.



## Uwaga

Z powodu zmian technicznych i różnych modeli, niektóre ilustracje w tej instrukcji mogą się różnić od Twojego modelu.

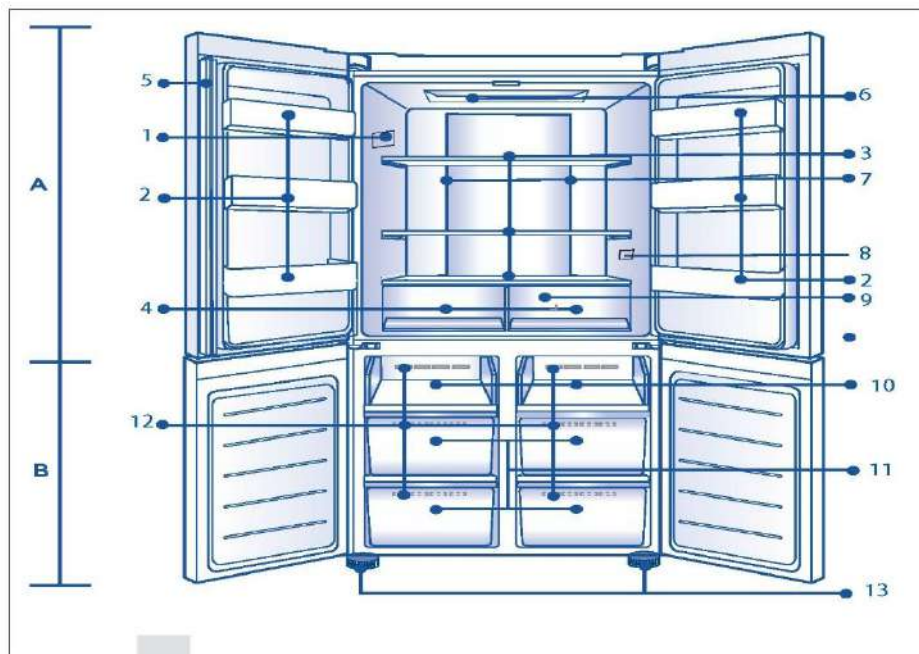

### A: Komora chłodziarki

- 1 Tabliczka znamionowa
- 2 Uchwyt na butelki/kosz na drzwiach
- 3 Szklane półki
- 4 **Szuflada** chłodziarki
- 5 Listwa drzwiowa
- 6 Lampa sufitowa
- 7 Kanał powietrzny i czujnik (za panelem)
- 8 O.K.-wskaźnik temperatury (opcjonalny)
- 9 Kanał powietrzny (za szufladami)

### B: Komora zamrażarki

- 10 Taca do zamrażania
- 11 Szuflady zamrażarki
- 12 Kanał powietrzny
- 13 Regulowane nóżki

## Panel sterowania

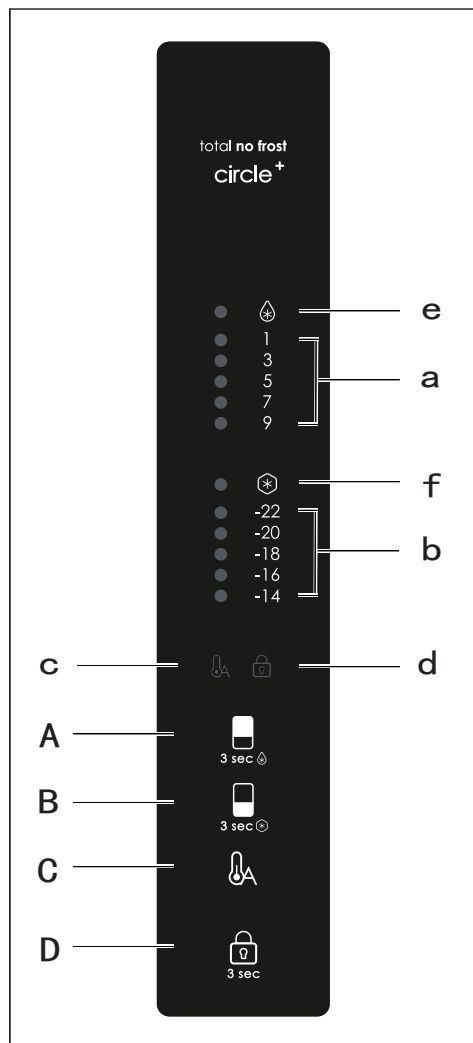

### Przyciski:

- A Wybór chłodziarki
- B Wybór zamrażarki
- C Włączanie/wyłączanie Auto Set
- D Blokowanie/odblokowanie panelu

### Wskaźniki:

- a Temperatura komory chłodziarki
- b Temperatura komory zamrażarki
- c Tryb Auto Set
- d Blokada panelu
- e Funkcja Super Cool
- f Funkcja Super Freeze

### Uwaga

Z powodu zmian technicznych i różnych modeli, niektóre ilustracje w tej instrukcji mogą się różnić od Twojego modelu.

## Przed pierwszym użyciem

- ▶ Usuń wszelkie opakowania, trzymaj je w miejscu niedostępnym dla dzieci i zutylizuj w sposób przyjazny dla środowiska.
- ▶ Przed włożeniem żywności wyczyść wnętrze i obudowę urządzenia wodą z dodatkiem łagodnego detergentu.
- ▶ Po wypoziomowaniu i wyczyszczeniu urządzenia odczekaj co najmniej 2-5 godzin przed podłączeniem go do zasilania. Zob. rozdział INSTALACJA.
- ▶ Przed załadowaniem żywności należy wstępnie schłodzić komory z wysokimi ustawieniami. Funkcja Power-Freeze pomaga szybko schłodzić komory.
- ▶ Temperatury chłodziarki i zamrażarki są automatycznie ustawiane odpowiednio na 5°C i -18°C. To są zalecane ustawienia. W razie potrzeby można ręcznie zmienić ustawioną temperaturę. Zob. rozdział REGULACJA TEMPERATURY.

## Klawisze czujnika

Przyciski na panelu sterowania są klawiszami czujników, które reagują przy delikatnym dotknięciu palcem.

## Włącz/Wyłącz urządzenie

Urządzenie zacznie pracę jak tylko zostanie podłączone do źródła energii.

Gdy chłodziarka jest włączana po raz pierwszy, zapala się wskaźnik „a” oraz „b” (wyświetlacz temperatury). Temperatury chłodziarki i zamrażarki są automatycznie ustawiane odpowiednio na 5°C i -18°C.

Może blokada panelu jest aktywna.



### Uwaga

Gdy urządzenie zostanie włączone po uprzednim odłączeniu od głównego źródła zasilania, osiągnięcie prawidłowej temperatury może potrwać do 12 godzin.

Przed wyłączeniem należy opróżnić urządzenie. Aby wyłączyć urządzenie, wyciągnij przewód zasilający z gniazdka.

## Tryb czuwania

Ekran wyświetlacza wyłącza się automatycznie 30 sekund po naciśnięciu klawisza. Wyświetlacz zostanie automatycznie zablokowany. Zapala się automatycznie po dotknięciu dowolnego klawisza lub otwarciu drzwi.

## Panel blokady/odblokowania

- ▶ Automatyczne blokowanie: Gdy drzwi chłodziarki i zamrażarki są zamknięte i w ciągu 30 sekund nie zostanie naciśnięty żaden klawisz, ekran wyświetlacza zostanie automatycznie zgaszony i zablokowany.

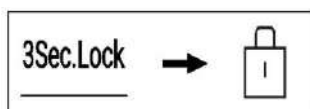

- ▶ Ręczne blokowanie: Gdy ekran wyświetlacza jest odblokowany, naciśnij przycisk „D” (wybór blokady panelu) i przytrzymaj przez 3 sekundy; brzęczyk zadzwoni jeden raz, wskaźnik „d” (blokada panelu) zaświeci się i wyświetlacz zostanie zablokowany.



## Wyreguluj temperaturę

Na temperaturę wewnątrz chłodziarki wpływają następujące czynniki:

- ▶ Temperatura otoczenia
- ▶ Częstotliwość otwierania drzwi
- ▶ Ilość przechowywanej żywności
- ▶ Instalacja urządzenia

## Wyreguluj temperaturę chłodziarki

1. Gdy ekran wyświetlacza jest odblokowany, naciśnij przycisk „A”. Brzęczyk dzwoni raz, kontrolka „a” (wskaźnik chłodziarki) miga, a potem pojawia się tryb ustawiania temperatury chłodziarki.
2. Naciśnij przycisk „A” (wybór chłodziarki) za każdym razem, brzęczyk zadzwoni jeden raz, ustawiona temperatura chłodziarki zostanie obniżona o 2. Temperatura chłodziarki będzie wyświetlana w następującej kolejności „5°C → 3°C → 1°C → 9°C → 7°C → 5°C”.



### Uwaga

Po ustawieniu temperatury, jeśli w ciągu 5 sekund nie zostanie wykonana żadna operacja, system automatycznie zapisze ustawioną temperaturę.

## Ustaw temperaturę zamrażarki

1. Gdy ekran wyświetlacza jest odblokowany, naciśnij przycisk „B” (wybór zamrażarki). Brzęczyk zadzwoni raz, wskaźnik „b” (temperatura komory zamrażarki) miga, a następnie uruchamia się tryb ustawiania temperatury w zamrażarce.
2. Naciśnij przycisk „B” (wybór zamrażarki) za każdym razem, brzęczyk zadzwoni jeden raz, ustawiona temperatura zamrażarki zostanie obniżona o 2. Temperatura chłodziarki będzie wyświetlana w sekwencji: „-18°C → -20°C → -22°C → -14°C → -16°C → -18°C”.



### Uwaga

Po ustawieniu temperatury, jeśli w ciągu 5 sekund nie zostanie wykonana żadna operacja, system automatycznie zapisze ustawioną temperaturę.

## Funkcja Super-Cool

1. Gdy ekran wyświetlacza jest odblokowany, naciśnij przycisk „A” i przytrzymaj przez 3 sekundy, brzęczyk zadzwoni jeden raz, zaświeci się wskaźnik „e” (funkcja Super-Cool), a następnie funkcja Super-Cool zostanie włączona.
2. Gdy zaświeci się wskaźnik „e” (funkcja Super-Cool), naciśnij przycisk „A” i przytrzymaj przez 3 sekundy, brzęczyk zadzwoni jeden raz, wskaźnik „e” (funkcja Super-Cool) zgaśnie, a następnie funkcja Super-Cool zostanie wyłączona.
3. Po włączeniu funkcji Super-Cool chłodziarka automatycznie ją wyłączy, gdy osiągnięty zostanie określony stan. Jeśli chcesz wyjść ręcznie, możesz nacisnąć przycisk „A” (wybór Super-Cool) i przytrzymać go przez 3 sekundy, aby go wyłączyć.

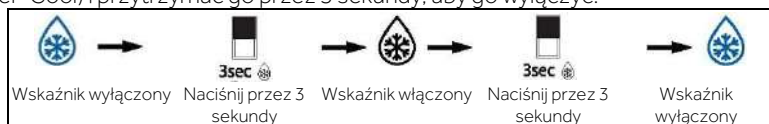

### Uwaga

W trybie Super-Cool nie można regulować temperatury chłodziarki. Jeśli któryś z przycisków „A” zostanie naciśnięty w celu ustawienia temperatury chłodziarki, wskaźnik „e” (funkcja Super Cool) zacznie migać wraz z sygnałem dźwiękowym wskazującym, że tej operacji nie można wykonać. Po uruchomieniu funkcji Super-Cool nie można jednocześnie włączyć funkcji Auto-Set ze względu na różne tryby sterowania. Gdy wybierzesz funkcję, która koliduje z inną funkcją, pierwotnie wybrana funkcja zostanie automatycznie zamknięta.

## Funkcja Super-Freeze (Super-Frz)

1. Gdy ekran wyświetlacza jest odblokowany, naciśnij przycisk „B” i przytrzymaj przez 3 sekundy, brzęczyk zadzwoni jeden raz, zaświeci się wskaźnik „f” (funkcja Super-Freeze), a następnie funkcja Super-Freeze zostanie włączona.
2. Gdy zaświeci się wskaźnik „f” (funkcja Super-Freeze), naciśnij przycisk „B” i przytrzymaj go przez 3 sekundy, brzęczyk zadzwoni jeden raz, wskaźnik „f” (funkcja Super-Freeze) zgaśnie, a następnie funkcja Super-Freeze zostanie wyłączona.
3. Po włączeniu funkcji Super-Freeze chłodziarka automatycznie ją wyłączy, gdy osiągnięty zostanie określony stan. Jeśli chcesz wyjść ręcznie, możesz nacisnąć przycisk „B” i przytrzymać go przez 3 sekundy, aby go wyłączyć.



### Uwaga

W stanie Super-Freeze nie można regulować temperatury zamrażarki. Jeśli któryś z przycisków „B” (wybór zamrażarki) zostanie naciśnięty w celu ustawienia temperatury zamrażarki, wskaźnik „f” (funkcja Super Freeze) zacznie migać wraz z sygnałem dźwiękowym wskazującym, że tej operacji nie można wykonać.

Funkcja Super-Freeze ma na celu zachowanie wartości odżywczych mrożonej żywności poprzez zamrożenie jej w bardzo krótkim czasie. Jeśli jednorazowo mają być zamrożone duże ilości żywności, zaleca się ustawienie funkcji Super-Freeze z 24-godzinnym wyprzedzeniem, aby zamrażarka posiadała stosunkowo niską temperaturę, a następnie należy włożyć do niej żywność. Przyspiesza to proces zamrażania w zamrażarce, co umożliwia skuteczne zachowanie wartości odżywczych żywności i ułatwia jej przechowywanie.

## Tryb Auto Set

1. Gdy ekran wyświetlacza jest odblokowany, naciśnij przycisk "C" (wybór trybu Auto Set), brzęczyk zadzwoni raz, wskaźnik „c” (tryb Auto Set) zaświeci się, a następnie funkcja Auto Set zostanie włączona.
2. Gdy zaświeci się wskaźnik „c” (tryb Auto Set), naciśnij przycisk „C” (wybór trybu Auto Set), brzęczyk zadzwoni raz, wskaźnik „c” (tryb Auto Set) zgaśnie, a następnie funkcja Auto Set zostanie wyłączona.



## Uwaga

W trybie Auto Set nie można regulować temperatury chłodziarki lub zamrażarki. Jeśli przycisk „A” lub przycisk „B” zostanie naciśnięty w celu ustawienia temperatury chłodziarki lub zamrażarki, wskaźnik „a” (wskaźnik chłodziarki) lub „b” (wskaźnik zamrażarki) zacznie migać i wyemitowany zostanie sygnał dźwiękowy wskazujący, że tej operacji nie da się przeprowadzić.

W trybie Auto Set ze względu na różne sposoby sterowania, jeśli ustawiona jest funkcja „Super-Cool” lub „Super-Freeze”, wskaźnik „c” (tryb Auto Set) gaśnie, a następnie funkcja Auto Set jest automatycznie wyłączana.

## Alarm otwarcia drzwi

Jeśli drzwi pozostają zbyt długo otwarte lub nie są dobrze zamknięte, chłodziarka będzie emitować sygnał dźwiękowy w określonych odstępach czasu, aby przypomnieć o zamknięciu drzwi.

## Pamięć podczas awarii zasilania

Zapamiętywany jest stan roboczy w chwili wyłączenia zasilania. Po ponownym włączeniu urządzenie działa zgodnie z ustawieniem przed wyłączeniem.

## Dozownik wody

1. Za pomocą dozownika wody można pobierać zimną wodę pitną.
2. Przed pierwszym użyciem należy wyczyścić zbiornik na wodę (patrz PIELĘGNACJA I CZYSZCZENIE).

## Napełnienie zbiornika na wodę



### OSTRZEŻENIE!

- ▶ Używaj tylko wody pitnej.

1. Upewnij się, że zbiornik na wodę został wstawiony prawidłowo (patrz WYPOSAŻENIE).
2. Obróć i unieś okrągłą pokrywę (A) i napełnij zbiornik świeżą wodą pitną.
3. Nalej wodę tylko kreski (2,5 l), ponieważ może wylać się podczas otwierania i zamykania drzwi.
4. Zamknij okrągłą pokrywę (A), aż zatrzaśnie się na swoim miejscu.

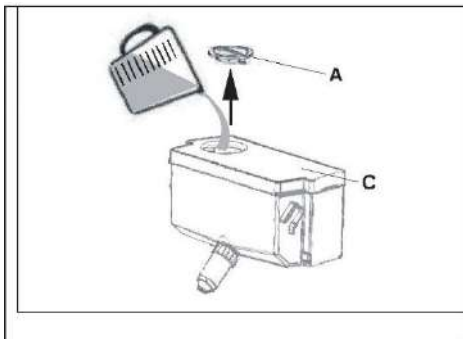

### Uwaga

- ▶ Przed ponownym napełnieniem wylej pozostałą wodę i wyczyść zbiornik.
- ▶ Jeśli nie potrzebujesz wody przez dłuższy czas, opróżnij zbiornik na wodę i włóż wyczyszczony zbiornik.
- ▶ Pokrywa (C) zbiornika na wodę jest dodatkowo wykorzystywana w celu oszczędzania energii. Jeśli nie chcesz pobierać wody z dozownika przez dłuższy czas, to mimo wszystko zainstaluj pokrywę ze względu na lepszą izolację i oszczędność energii.

## Pobieranie wody z dozownika

1. Umieść szklankę pod wylotem wody.
2. Delikatnie naciśnij dźwignię dozownika wody. Upewnij się, że szklanka znajduje się w jednej linii z dozownikiem, aby zapobiec rozpryskiwaniu się wody.

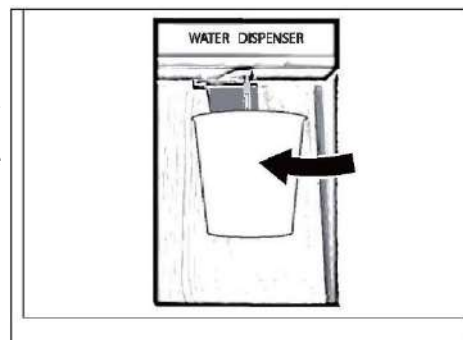

\*Tylko dla modelu CFQQ5T817EWPS.



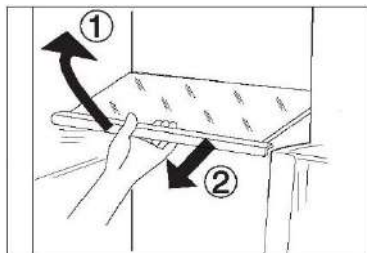

### Regulowane półki

Wysokość półek można dostosować do potrzeb przechowywania.

1. Aby przenieść półkę, zdejmij ją najpierw, podnosząc przednią krawędź (1) i wysuwając ją (2).
2. Aby ponownie zamontować półkę, należy nałożyć ją na uchwyty po obu stronach i przesunąć do pozycji najbardziej wysuniętej do tyłu, aż tylna część półki znajdzie się w szczelinach po bokach

### Zdemontowane półki na drzwiach/uchwyt na butelki

Półki na drzwiach można zdemontować w celu czyszczenia: Połóż dłonie po obu stronach półki, podnieś ją do góry (1) i wyciągnij (2).

W celu ponownego zamontowania półek powyższe czynności wykonuje się w odwrotnej kolejności.

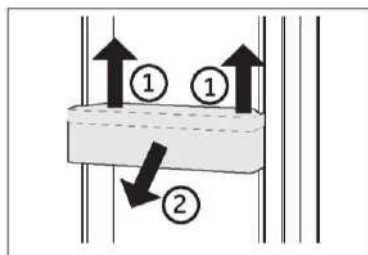

### OPCJONALNIE: OK-wskaźnik temperatury

Wskaźnik temperatury OK może być użyty do określenia temperatur poniżej +4°C. Stopniowo obniżaj temperaturę, jeśli znak nie wskazuje „OK”.

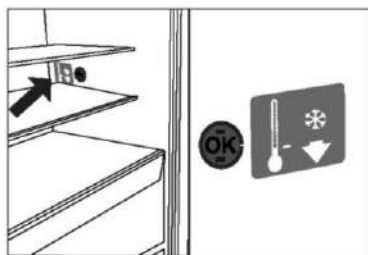

### Uwaga:

Po włączeniu urządzenia osiągnięcie właściwej temperatury może potrwać do 12 godzin.

### Wymowana szuflada

Aby wyjąć szufladę, wyciągnij ją maksymalnie (1), podnieś i wyjmij (2).

W celu ponownego włożenia szuflady powyższe czynności wykonuje się w odwrotnej kolejności.

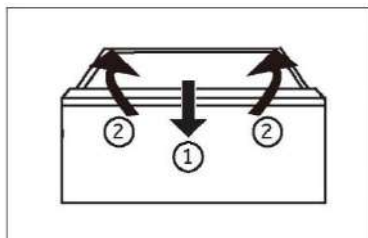

## Przechowywanie produktów o dużych rozmiarach

Duże produkty, takie jak mrożonki, można przechowywać po:

- ▶ wyjęciu górnej tacy do zamrażania lub
- ▶ wyjęciu obu górnych tac zamrażarki oraz środkowej szuflady zamrażarki; żywość można przechowywać wówczas bezpośrednio na dolnych tacach do zamrażania.

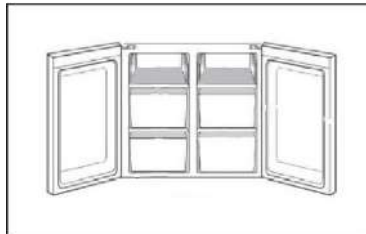

## Zbiornik na wodę

1. Wyjmowany zbiornik na wodę

Zbiornik na wodę można wyjąć i ponownie zainstalować w celu wyczyszczenia w taki sam sposób, jak półki na drzwiach.

2. Włóż zbiornik na wodę

Umieść zbiornik na wodę w takiej pozycji, aby wylot wody (B) pasował do otworu w drzwiach. Upewnij się, że zbiornik na wodę został zablokowany.

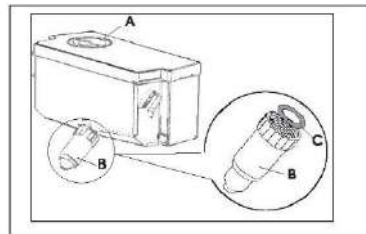

\*Tylko dla modelu CFQQ5T817EWPS.

## Światło

Po otwarciu drzwi chłodziarki zapala się wewnętrzne oświetlenie LED. Na działanie światła nie ma wpływu żadne z pozostałych ustawień urządzenia.



### Wskazówki dotyczące oszczędzania energii

- ▶ Upewnij się, że urządzenie jest właściwie wentylowane (patrz MONTAŻ).
- ▶ Nie należy instalować urządzenia w bezpośrednim świetle słonecznym lub w pobliżu źródeł ciepła (np. pieców, grzejników).
- ▶ Unikaj niepotrzebnie niskiej temperatury w urządzeniu. Zużycie energii zwiększa się wraz z ustawieniem niższej temperatury w urządzeniu.
- ▶ Funkcje takie jak POWER- FREEZE zwiększają zużycie energii.
- ▶ Przed włożeniem ciepłej żywności do urządzenia należy poczekać, aż ostygnie.
- ▶ Otwieraj drzwi możliwie rzadko i na krótko.
- ▶ Nie przepelniaj urządzenia, aby nie blokować przepływu powietrza.
- ▶ Unikaj powietrza w opakowaniu z żywnością.
- ▶ Utrzymuj w czystości uszczelki drzwi, aby zapewnić prawidłowe ich zamykanie.
- ▶ Rozmrażaj mrożoną żywność w komorze chłodziarki.
- ▶ Najbardziej energooszczędna konfiguracja wymaga, aby pojemniki i półki były umieszczone w urządzeniu jak w stanie fabrycznym, a żywność powinna być rozmieszczona w taki sposób, aby nie blokowała wylotu kanału wentylacyjnego.



## OSTRZEŻENIE!

Przed czyszczeniem odłącz urządzenie od zasilania sieciowego.

### Czyszczenie

Urządzenie należy czyścić, gdy przechowywana jest niewielka ilość żywności lub nie ma jej wcale. Urządzenie powinno być czyszczone co cztery tygodnie, aby zapewnić dobrą konserwację i zapobiec nieprzyjemnym zapachom przechowywanej żywności.



## OSTRZEŻENIE!

- ▶ Nie czyść urządzenia za pomocą twardych szczotek, szczotek drucianych, detergentów proszkowych, benzyny, octanu amylu, acetonu i podobnych roztworów organicznych, kwasu lub roztworów alkalicznych. Do czyszczenia należy używać specjalnego detergentu do chłodziarek, aby uniknąć uszkodzenia.
- ▶ Nie używaj aerozolu ani nie przepłukuj urządzenia podczas czyszczenia.
- ▶ Nie używaj wody lub pary do czyszczenia urządzenia.
- ▶ Nie czyść zimnych szklanych półek gorącą wodą. Nagła zmiana temperatury może spowodować pęknięcie szkła.
- ▶ Nie dotykaj wnętrza komory, zwłaszcza mokrymi rękami, ponieważ mogą one przymarznąć do jej powierzchni.
- ▶ W przypadku zwiększenia temperatury sprawdzić stan zamrożonych produktów.



- ▶ Uszczelka drzwi powinna być zawsze utrzymywana w czystości.
  - ▶ Czyść wnętrze i obudowę urządzenia gąbką zanurzoną w ciepłej wodzie i neutralnym detergentem.
1. Czyścić wnętrze i zewnętrzną część chłodziarki, w tym uszczelnienie drzwi, stojak na drzwi, szklane półki, pudełka itd., miękkim ręcznikiem lub gąbką zanurzoną w ciepłej wodzie (można dodać neutralny detergent do ciepłej wody).

2. W przypadku rozlania płynu usuń wszystkie zanieczyszczone elementy, bezpośrednio spłucz bieżącą wodą, osusz i włóż z powrotem do chłodziarki.
  3. W przypadku rozlanego kremu (np. śmietany, topniejących lodów), należy wyjąć wszystkie zanieczyszczone części, włożyć je na chwilę do ciepłej wody o temperaturze ok. 40°C, następnie spłukać bieżącą wodą, osuszyć i włożyć z powrotem do chłodziarki.
  4. W przypadku, gdy jakaś mała część lub element dostanie się do wnętrza chłodziarki (pomiędzy półki lub szuflady), użyć małego miękkiego pędzelka, aby go wyciągnąć. Jeśli nie udało się dotrzeć do tego elementu, prosimy o kontakt z serwisem Candy
- ▶ Spłucz i wysusz miękką ściereczką.
  - ▶ Nie należy myć żadnych części urządzenia w zmywarce do naczyń.
  - ▶ Odczekaj co najmniej 5 minut przed ponownym uruchomieniem urządzenia, ponieważ częste uruchamianie może uszkodzić sprężarkę.

### Rozmrażanie

Rozmrażanie chłodziarki i zamrażarki przebiega automatycznie; nie jest wymagana ręczna obsługa.

## Czyszczenie zbiornika na wodę

1. Wyjmij zbiornik na wodę z urządzenia.
2. Zdejmij pokrywę (A).
3. Odkręć dziobek dozownika (B).
4. Wyczyść zbiornik i dziobek dozownika ciepłą wodą i płynem do mycia naczyń. Upewnij się, że całe mydło zostało spłukane.
5. Zamontuj dziobek dozownika (B) i upewnij się, że jest mocno przykręcona do zbiornika na wodę, a biały O-ring (C) jest na swoim miejscu.
6. Tylko dla modelu CFQQ5T817EWPS.

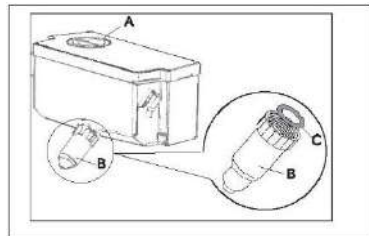

### Uwaga

- ▶ Jeśli zbiornik na wodę nie jest założony prawidłowo, woda może kapać z przyłącza.
- ▶ Nie używaj nadmiernej siły przy wyjmowaniu lub zakładaniu zbiornika na wodę, aby uniknąć jego uszkodzenia.

## Wymiana lampek LED



### OSTRZEŻENIE!

Nie wolno samodzielnie wymieniać lampy LED, może to zrobić tylko producent lub autoryzowany serwis.

Jako źródło światła lampy wykorzystują diody LED, charakteryzujące się niskim zużyciem energii i długą żywotnością. W przypadku wystąpienia jakichkolwiek nieprawidłowości prosimy o kontakt z działem obsługi klienta. Zob. OBSŁUGA KLIENTA.



Wymienne (tylko LED) źródło światła przez profesjonalistę.

Ten produkt zawiera źródło światła o klasie efektywności energetycznej F.

Komora	Napięcie	Klasa efektywności energetycznej	Model
Lampka do chłodziarki	12 V	F	CFQQ5T817EPS CFQQ5T817EWPS

## Dłuższa przerwa w użytkowaniu

Jeśli urządzenie nie jest używane przez dłuższy czas:

- ▶ Wyjmij żywność.
- ▶ Odłącz przewód zasilający.
- ▶ Wyczyść urządzenie jak opisano powyżej.
- ▶ Zostaw drzwi otwarte, aby zapobiec tworzeniu się wewnątrz nieprzyjemnych zapachów.



### Uwaga

Wyłącz urządzenie tylko wtedy, gdy jest to absolutnie konieczne.

## Przenoszenie urządzenia

1. Wyjmij wszystkie produkty spożywcze i odłącz urządzenie od zasilania.
2. Zabezpiecz taśmą klejącą półki i inne ruchome części w zamrażarce.
3. Nie przechylaj chłodziarki pod kątem większym niż 45°, aby uniknąć uszkodzenia układu chłodniczego.



### OSTRZEŻENIE!

- ▶ Nie podnoś urządzenia za klamki.
- ▶ Nigdy nie należy ustawiać urządzenia poziomo na ziemi.

Wiele problemów można rozwiązać samodzielnie, bez specjalistycznej wiedzy. W przypadku problemów prosimy sprawdzić wszystkie pokazane możliwości i postępować zgodnie z poniższymi instrukcjami przed skontaktowaniem się z obsługą posprzedażową. Zob. OBSŁUGA KLIENTA.



## OSTRZEŻENIE!

- ▶ Przed przystąpieniem do konserwacji wyłącz urządzenie i wyjmij wtyczkę z gniazdka sieciowego.
- ▶ Urządzenie elektryczne powinno być serwisowane tylko przez wykwalifikowanych ekspertów, ponieważ niewłaściwe naprawy mogą spowodować znaczne szkody.
- ▶ Jeśli kabel zasilania jest uszkodzony, musi on zostać wymieniony przez producenta, serwisanta lub inną wykwalifikowaną osobę w celu uniknięcia niebezpieczeństwa.

Problem	Potencjalna przyczyna	Możliwe rozwiązanie
Sprężarka nie działa.	<ul style="list-style-type: none"> <li>• Wtyczka sieciowa nie jest podłączona do gniazdka.</li> <li>• Urządzenie znajduje się w cyklu rozmrażania</li> </ul>	<ul style="list-style-type: none"> <li>• Podłącz wtyczkę sieciową.</li> <li>• Jest to normalne w przypadku automatycznego odszraniania</li> </ul>
Urządzenie działa często lub przez zbyt długi okres czasu.	<ul style="list-style-type: none"> <li>• Temperatura wewnątrz i na zewnątrz urządzenia jest za wysoka.</li> <li>• Urządzenie było odłączone od zasilania przez określony czas.</li> <li>• Drzwi urządzenia nie są szczelnie zamknięte.</li> <li>• Drzwi były za często otwierane lub pozostawały długo otwarte.</li> <li>• Ustawienie temperatury w komorze zamrażarki jest zbyt niskie.</li> <li>• Uszczelki drzwi są zabrudzone zużyte, pęknięte lub niedopasowane.</li> <li>• Wymagany przepływ powietrza nie jest gwarantowany.</li> </ul>	<ul style="list-style-type: none"> <li>• W tym przypadku to normalne, że urządzenie będzie pracować dłużej</li> <li>• Całkowite schłodzenie urządzenia trwa zazwyczaj od 8 do 12 godzin.</li> <li>• Zamknij drzwi i upewnij się, że urządzenie jest ustawione na płaskiej powierzchni i jedzenie lub pojemniki nie blokują drzwi.</li> <li>• Nie otwieraj drzwi/szuflad zbyt często.</li> <li>• Ustaw wyższą temperaturę, aż do uzyskania zadowalającej temperatury w chłodziarce. Temperatura chłodziarki ustabilizuje się po 24 godzinach.</li> <li>• Wyczyść uszczelki drzwi/szuflady lub wymień je z pomocą serwisu obsługi klienta.</li> <li>• Zapewnij odpowiednią wentylację.</li> </ul>
Wnętrze chłodziarki jest brudne i/lub nieprzyjemnie pachnie.	<ul style="list-style-type: none"> <li>• Wnętrze chłodziarki wymaga czyszczenia.</li> <li>• W chłodziarce przechowywana jest żywność o intensywnym zapachu</li> </ul>	<ul style="list-style-type: none"> <li>• Wyczyść wnętrze chłodziarki.</li> <li>• Dokładnie owiń żywność.</li> </ul>
Urządzenie wydaje dziwne dźwięki.	<ul style="list-style-type: none"> <li>• Urządzenie nie znajduje się na wypoziomowanym podłożu.</li> <li>• Urządzenie dotyka jakiegoś obiektu.</li> </ul>	<ul style="list-style-type: none"> <li>• Wyreguluj nóżki, aby wypoziomować urządzenie.</li> <li>• Usuń obiekty znajdujące się w pobliżu urządzenia.</li> </ul>

Problem	Potencjalna przyczyna	Możliwe rozwiązanie
Wewnątrz urządzenia nie jest wystarczająco zimno.	<ul style="list-style-type: none"> <li>• Ustawiona temperatura jest za wysoka.</li> <li>• Była przechowywana zbyt ciepła żywność.</li> <li>• W chłodziarce umieszczono zbyt dużą ilość żywności.</li> <li>• Żywność jest zbyt blisko siebie.</li> <li>• Drzwi/szuflada urządzenia nie są szczelnie zamknięte.</li> <li>• Drzwi/szuflad były za często otwierane lub pozostawały długo otwarte.</li> </ul>	<ul style="list-style-type: none"> <li>• Ponownie ustaw temperaturę.</li> <li>• Zawsze schładzaj żywność przed jej włożeniem do urządzenia.</li> <li>• Zawsze przechowuj małe ilości żywności.</li> <li>• Pozostaw przestrzeń między produktami spożywczymi, umożliwiając przepływ powietrza.</li> <li>• Zamknij drzwi/szufladę.</li> <li>• Nie otwieraj drzwi/szuflad zbyt często.</li> </ul>
Wnętrze urządzenia jest za zimne.	<ul style="list-style-type: none"> <li>• Temperatura jest za niska.</li> <li>• Funkcja Super-Frz/Super-Cool jest włączona lub działa zbyt długo.</li> </ul>	<ul style="list-style-type: none"> <li>• Ponownie ustaw temperaturę.</li> <li>• Wyłącz funkcję Super-Frz/Super-Cool</li> </ul>
Powstawanie wilgoci na wewnętrznych ściankach komory.	<ul style="list-style-type: none"> <li>• Klimat jest zbyt ciepły i wilgotny.</li> <li>• Drzwi/szuflada urządzenia nie są szczelnie zamknięte.</li> <li>• Drzwi/szuflad były za często otwierane lub pozostawały długo otwarte.</li> <li>• Pojemniki na żywność lub płyny są otwarte.</li> </ul>	<ul style="list-style-type: none"> <li>• Zwiększ temperaturę.</li> <li>• Zamknij drzwi/szufladę.</li> <li>• Nie otwieraj drzwi/szuflad zbyt często.</li> <li>• Pozostaw gorącą żywność do ostygnięcia do temperatury pokojowej i przykryj żywność oraz płyny.</li> </ul>
Wilgoć gromadzi się na zewnętrznej powierzchni chłodziarki lub między drzwiami a szufladą.	<ul style="list-style-type: none"> <li>• Klimat jest zbyt ciepły i wilgotny.</li> <li>• Drzwi nie są szczelnie zamknięte. Zimne powietrze skrapla się wewnątrz urządzenia, a ciepłe powietrze na zewnątrz.</li> </ul>	<ul style="list-style-type: none"> <li>• Jest to normalne zjawisko w wilgotnym klimacie i zmieni się, gdy wilgotność spadnie.</li> <li>• Upewnij się, że drzwi/szuflada są szczelnie zamknięte.</li> </ul>
Nadmierny lód i szron w komorze zamrażarki.	<ul style="list-style-type: none"> <li>• Artykuły spożywcze nie zostały odpowiednio zapakowane.</li> <li>• Drzwi/szuflada urządzenia nie są szczelnie zamknięte.</li> <li>• Drzwi/szuflad były za często otwierane lub pozostawały długo otwarte.</li> <li>• Uszczelki drzwi/szuflady są brudne, zużyte, pęknięte lub niedopasowane.</li> <li>• Coś wewnątrz uniemożliwia prawidłowe zamknięcie drzwi/szuflady.</li> </ul>	<ul style="list-style-type: none"> <li>• Zawsze właściwie pakuj artykuły spożywcze.</li> <li>• Zamknij drzwi/szufladę.</li> <li>• Nie otwieraj drzwi/szuflad zbyt często.</li> <li>• Wyczyść uszczelki drzwi lub wymień je na nowe.</li> <li>• Ponownie umieść półki, półki na drzwi lub pojemniki wewnętrzne, aby umożliwić zamknięcie drzwi/szuflady.</li> </ul>
Boki obudowy i listwa drzwiowa nagrzewają się.	• -	<ul style="list-style-type: none"> <li>• To normalne.</li> </ul>
Urządzenie wydaje dziwne dźwięki.	<ul style="list-style-type: none"> <li>• Urządzenie nie znajduje się na wypoziomowanym podłożu.</li> <li>• Urządzenie dotyka jakiegoś obiektu.</li> </ul>	<ul style="list-style-type: none"> <li>• Wyreguluj nóżki, aby wypoziomować urządzenie.</li> <li>• Usuń obiekty znajdujące się w pobliżu urządzenia.</li> </ul>

Problem	Potencjalna przyczyna	Możliwe rozwiązanie
Słysząc delikatny szum podobny do płynącej wody.	• -	• To normalne.
Usłyszysz sygnał alarmowy.	• Drzwi komory chłodziarki są otwarte.	• Zamknij drzwi.
Usłyszysz słaby szum.	• Układ antykondensacyjny działa	• Zapobiega to kondensacji i jest normalne
Oświetlenie wnętrza lub układ chłodzenia nie działa.	<ul style="list-style-type: none"> <li>• Wtyczka sieciowa nie jest podłączona do gniazdka.</li> <li>• Zasilanie nie jest w dobrym stanie.</li> <li>• Lampa LED nie działa.</li> </ul>	<ul style="list-style-type: none"> <li>• Podłącz wtyczkę sieciową.</li> <li>• Sprawdź zasilanie elektryczne w pomieszczeniu. Skontaktuj się z lokalnym dostawcą energii elektrycznej!</li> <li>• Wezwij serwis w celu wymiany lampki.</li> </ul>

Aby skontaktować się z pomocą techniczną, odwiedź naszą stronę internetową: <https://corporate.haier-europe.com/en/> W sekcji „strona internetowa” wybierz markę swojego produktu i swój kraj. Zostaniesz przekierowany/a na konkretną stronę internetową, na której znajdziesz numer telefonu i formularz do kontaktu z pomocą techniczną.

## Przerwa w zasilaniu

W przypadku przerwy w dostawie prądu żywność powinna zachować bezpieczną temperaturę przez około 5 godzin. Podczas dłuższej przerwy w dostawie prądu, zwłaszcza latem, należy stosować się do poniższych wskazówek:

- ▶ Unikaj częstego otwierania drzwi/szuflady.
- ▶ Nie wkładaj do urządzenia dodatkowej żywności podczas przerwy w dostawie prądu.
- ▶ Jeśli przerwa w dostawie prądu została zgłoszona z wyprzedzeniem i trwa dłużej niż 5 godzin, należy przygotować trochę lodu i umieścić go w pojemniku w górnej części komory chłodziarki.
- ▶ Kontrola towaru jest wymagana niezwłocznie po przerwie.
- ▶ Ponieważ temperatura w chłodziarce wzrośnie podczas przerwy w zasilaniu lub innej awarii, okres przechowywania i jadalna jakość żywności ulegną skróceniu. Każda żywność, która się rozmraża, powinna zostać spożyta lub ugotowana i ponownie zamrożona (w stosownych przypadkach) wkrótce po tym, aby zapobiec zagrożeniom dla zdrowia.

## Funkcja pamięci podczas przerwy w zasilaniu

Po przywróceniu zasilania urządzenie kontynuuje ustawienia ustawione przed awarią zasilania.



## Rozpakowanie



### OSTRZEŻENIE!

- ▶ Urządzenie jest ciężkie. Prace powinny być wykonywane przez co najmniej dwie osoby.
- ▶ Wszystkie materiały opakowaniowe należy przechowywać poza zasięgiem dzieci i utylizować w sposób przyjazny dla środowiska.
- ▶ Wyjmij urządzenie z opakowania.
- ▶ Usuń całe opakowanie.

## Warunki środowiskowe

Temperatura w pomieszczeniu powinna zawsze wynosić od 10°C do 43°C, ponieważ może wpływać na temperaturę wewnątrz urządzenia i zużycie energii. Nie ustawiaj urządzenia w pobliżu innych urządzeń bez izolacji emitujących ciepło (piekarniki, chłodziarki).

## Wymagana przestrzeń

Wymagana przestrzeń przy otwarciu drzwi:

W1 = 1325 mm

D1=570 mm

D2=1004 mm

D3=956mm

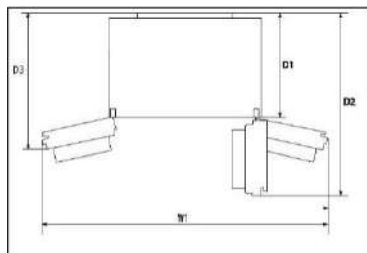

## Przekrój wentylatora

Aby zapewnić wystarczającą wentylację urządzenia ze względów bezpieczeństwa, należy przestrzegać informacji o wymaganych przekrojach wentylacji.

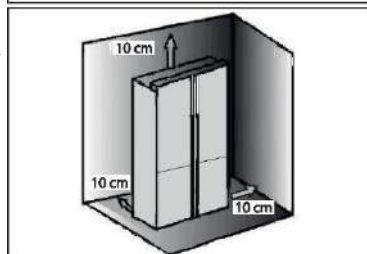

## Ustawianie urządzenia

Urządzenie powinno być umieszczone na płaskiej i stabilnej powierzchni.

1. Odchyl chłodziarkę lekko do tyłu.
2. Ustaw nóżki na żądanym poziomie.

Upewnij się, że odległość od ściany po stronie zawiasu wynosi co najmniej 10 cm, aby drzwi mogły się prawidłowo otworzyć.

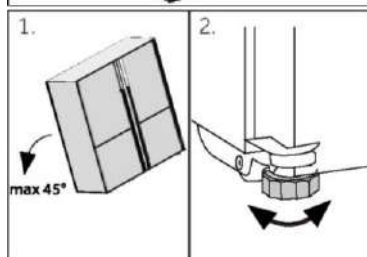

### Uwaga:

Dotyczy urządzenia wolnostojącego: To urządzenie chłodnicze nie jest przeznaczone do zabudowy

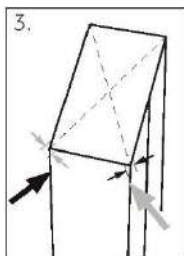

3. Stabilność można sprawdzić, popychając urządzenie naprzemiennie w linii przekątnych. Lekkie kotysanie powinno być takie same w obu kierunkach. W przeciwnym razie rama może się wykrzywić; w rezultacie może dojść do rozszczelnienia drzwi. Niewielki przechył do tyłu pomaga przy zamykaniu drzwi.

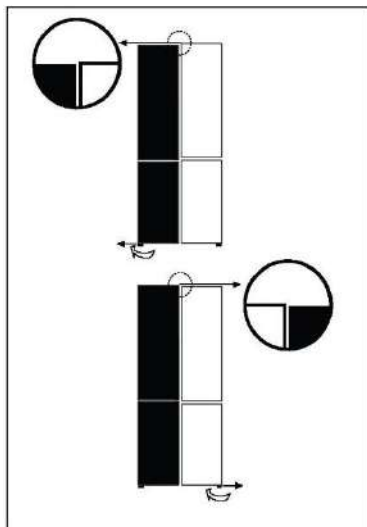

## Regulowanie drzwi

Jeśli drzwi nie znajdują się na jednym poziomie, tę niezgodność można usunąć, wykonując następujące czynności:

### Korzystanie z regulowanej nóżki

Obrócić regulowaną nóżkę zgodnie z kierunkiem strzałki, aby podnieść lub opuścić nóżkę.

W razie potrzeby skontaktuj się z obsługą posprzedażną.



### Uwaga:

W przyszłym użytkowaniu chłodziarki może wystąpić zjawisko nierówności drzwi w stosunku do wagi przechowywanej żywności. Należy je wyregulować zgodnie z powyższymi metodami.

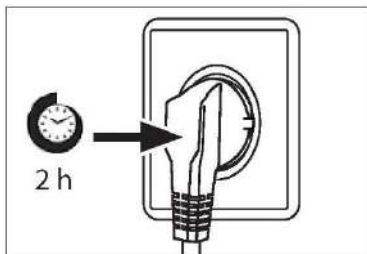

## Czas oczekiwania

Bezobsługowy olej smarujący znajduje się w kapsule sprężarki. Olej ten może przedostać się przez zamknięty system rur podczas transportu ukośnego. Przed podłączeniem urządzenia do zasilania trzeba odczekać co najmniej 2 godziny, aby olej spłynął z powrotem do zbiornika.

## Podłączenie do prądu

### Przed każdym podłączeniem sprawdź, czy:

- ▶ zasilacz, gniazdo i bezpieczniki odpowiadają parametrom podanym na tabliczce znamionowej.
- ▶ gniazdko jest uziemione i nie zastosowano rozgałęźnika lub przedłużacza.
- ▶ wtyczka i gniazdko są ściśle zgodne.

Podłącz wtyczkę do prawidłowo zainstalowanego gniazdka domowego.

**OSTRZEŻENIE!**

Aby uniknąć ryzyka, uszkodzony przewód zasilający musi zostać wymieniony przez serwis (zob. karta gwarancyjna).

## Karta produktu zgodnie z rozporządzeniem UE nr 2019/2016

Marka	Candy	Candy
Nazwa modelu / identyfikator	CFQQ5T817EPS	CFQQ5T817EWPS
Kategoria modelu	Chłodziarko-zamrażarka	Chłodziarko-zamrażarka
Klasa efektywności energetycznej	E	E
Roczne zużycie energii (kWh/rok)(1)	290	290
Całkowita pojemność(L)	467	463
Pojemność chłodziarki(L)	311	307
Pojemność zamrażarki(L)	156	156
Oznakowanie gwiazdkami		
Temperatura pozostałych komór > 14°C	Nie dotyczy	Nie dotyczy
System bez szronu	Tak	Tak
Wydajność zamrażania (kg/24h)	10	10
Klasyfikacja klimatyczna (2)	SN.N.STT	SN.N.STT
Klasa emisji hałasu i emisja hałasu akustycznego w powietrzu (db(A) re 1pW)	B(35)	B(35)
Czas wzrostu temperatury (h)	10	10
Rodzaj konstrukcji	wolnostojąca	wolnostojąca
Inne	-	-

Objaśnienie:

- Tak, wyróżnione

- (1) Na podstawie wyników badania zgodności norm w ciągu 24 godzin. Rzeczywiste zużycie zależy od użytkownika i lokalizacji urządzenia.
- (2) Klasa klimatyczna SN: To urządzenie jest przeznaczone do użytku w temperaturze otoczenia od +10°C do +32°C  
Klasa klimatyczna N: To urządzenie jest przeznaczone do użytku w temperaturze otoczenia od +16°C do +32°C  
Klasa klimatyczna ST: To urządzenie jest przeznaczone do użytku w temperaturze otoczenia od +16°C do +38°C  
Klasa klimatyczna T: To urządzenie jest przeznaczone do użytku w temperaturze otoczenia od +16°C do +43°C

### Dodatkowe dane techniczne

Napięcie / Częstotliwość	220-240V ~/50Hz
Natężenie wejściowe (A)	1,5
Bezpiecznik główny (A)	16
Płyn chłodzący	R600a
Wymiary (wys./szer./gł. w mm)	1815 / 833/ 650

Polecamy nasz system Obsługi Klienta Haier i stosowanie oryginalnych części zamiennych. Jeśli masz problem z urządzeniem, najpierw sprawdź sekcję ROZWIĄZYWANIE PROBLEMÓW.

Jeżeli nie możesz znaleźć rozwiązania, prosimy o

- ▶ kontakt z lokalnym sprzedawcą lub
- ▶ naszym Europejskim Centrum Obsługi Klienta (zob. poniżej wymienione numery telefonów) lub
- ▶ obszarem serwisu i wsparcia na stroniewww.haier.com, gdzie można aktywować zgłoszenie
- ▶ serwisowe i znaleźć odpowiedzi na najczęściej zadawane pytania.

Zanim skontaktujesz się z naszym działem obsługi, upewnij się, że masz następujące dane. Informacje można znaleźć na tabliczce znamionowej.

Model \_\_\_\_\_

Nr seryjny \_\_\_\_\_

Sprawdź także kartę gwarancyjną dostarczoną z produktem.

Europejskie Centrum Obsługi Klienta		
Kraj*	Numer telefonu	Koszty
<b>Włochy (IT)</b>	02 400 48 200	
<b>Hiszpania (ES)</b>	902 100 150 943 914 150	
<b>Niemcy (DE)</b>	0800 500 48 48	
<b>Austria (AT)</b>	0820 220 224	
<b>Portugalia (PT)</b>	707 200 188 210 010 773	
<b>Netherlands(NL)</b>	33 422 4000	
<b>Grecja (GR)</b>	801 11 50 50 50	
<b>Szwajcaria (CH)</b>	0848 780 780	
<b>Belgia (BE)</b>	02 752 94 10	
<b>Luksemburg (LU)</b>		

\* Numery innych krajów można znaleźć na stronie [www.haier.com](http://www.haier.com)

Haier Europe Trading S.r.l

Oddział Wielka Brytania

Westgate House, Westgate, Ealing

Londyn, W5 1YY

\*Okres gwarancji na urządzenie chłodnicze:

Minimalna gwarancja wynosi: 2 lata dla krajów UE, 3 lata dla Turcji, 1 rok dla Wielkiej Brytanii, 1 rok dla Rosji, 3 lata dla Szwecji, 2 lata dla Serbii, 5 lat dla Norwegii, 1 rok dla Maroka, 6 miesięcy dla Algierii, w Tunezji nie jest wymagana gwarancja prawna.

\*Okres dla części zamiennych do naprawy urządzenia:

Termostaty, czujniki temperatury, płytki drukowane i źródła światła są dostępne przez okres co najmniej siedem lat od wprowadzenia na rynek ostatniego egzemplarza modelu.

Klamki, zawiasy drzwi, tace i kosze przez okres co najmniej siedem lat, a uszczelki drzwi przez okres co najmniej 10 lat od wprowadzenia na rynek ostatniego egzemplarza modelu.

Aby uzyskać więcej informacji o produkcie, odwiedź stronę internetową <https://eprel.ec.europe.eu/lub> zeskanuj kod QR na etykiecie wydajności energetycznej dołączonej do urządzenia.



كتيب المستخدم

الثلاجة-الفريزر

CFQQ5T817EPS  
CFQQ5T817EWPS

العربية

## شكراً لك لشراء هذا المنتج.

اقرأ هذه التعليمات بعناية قبل استخدام هذا الجهاز. تحتوي التعليمات على معلومات مهمة ستساعدك على الحصول على أفضل النتائج من الجهاز وضمان التركيب والاستخدام والصيانة الآمنة والسليمة.  
احتفظ بهذا الدليل في مكان مناسب حتى تتمكن دائماً من الرجوع إليه من أجل الاستخدام الآمن والسليم للجهاز.  
إذا كنت تبيع الجهاز، أو تتخلى عنه، أو تتركه خلفك عندما تنتقل إلى المنزل الجديد، فتأكد أيضاً من تمرير هذا الدليل إلى المالك الجديد حتى يتمكن من التعرف على الجهاز وتحذيرات السلامة.

## قائمة الرموز

## تحذير - معلومات أمان مهمة



معلومات ونصائح عامة



المعلومات البيئية



## التخلص من المنتج

ساعد في حماية البيئة وصحة الإنسان. ضع العبوة في حاويات مناسبة لإعادة تدويرها. ساعد على إعادة تدوير مخلفات الأجهزة الكهربائية والإلكترونية. لا تتخلص من الأجهزة التي تحمل هذا الرمز مع النفايات المنزلية. أعد المنتج إلى مرفق إعادة التدوير المحلي أو اتصل بمكتب البلدية.



## تحذير!



## خطر الإصابة أو الاختناق!

يجب التخلص من البردات والغازات بطريقة احترافية. تأكد من عدم تلف أنابيب دائرة التبريد قبل التخلص منها بشكل صحيح. افصل الجهاز عن مصدر التيار الكهربائي. اقطع كابل التيار الكهربائي وتخلص منه. قم بإزالة الأذراع والصواني بالإضافة إلى ماسك الباب والحشيات لمنع الأطفال والحيوانات الأليفة من الانحباس داخل الجهاز.



186.....	معلومات السلامة.....
192.....	وصف المنتج.....
193.....	لوحة التَحكُّم.....
195.....	الاستخدام.....
199.....	المعدات.....
201.....	العناية والتنظيف.....
204.....	استكشاف الأعطال وإصلاحها.....
207.....	التركيب.....
209.....	البيانات الفنية.....
211.....	خدمة العملاء.....

## الملحقات

تحقق من الملحقات والنشرات الفنية وفقًا لهذه القائمة:



كتيب المستخدم  
الملصق «OK»  
كتيب المستخدم



بطاقة الضمان



ملصق الطاقة

## قبل تشغيل الجهاز لأول مرة، اقرأ إرشادات الأمان التالية!:



**تحذير!**

### قبل الاستخدام الأول

- ◀ تأكد من عدم تعرضه للتلف أثناء النقل.
- ◀ قم بإزالة جميع العبوات واحفظها بعيدًا عن متناول الأطفال.
- ◀ انتظر ساعتين على الأقل قبل تركيب الجهاز للتأكد من أن دائرة التبريد فعالة تمامًا.
- ◀ تعامل مع الجهاز دائمًا بالاستعانة بشخصين على الأقل لأنه ثقيل.

### التركيب

- ◀ يجب وضع الجهاز في مكان جيد التهوية. تأكد من وجود مساحة لا تقل عن 10 سم فوق الجهاز وحوله.
- ◀ لا تضع الجهاز أبدًا في منطقة رطبة أو مكان قد يتناثر فيه الماء. نظف رذاذ وبقع المياه وجففها بقطعة قماش ناعمة ونظيفة.
- ◀ لا تقم بتركيب الجهاز في ضوء الشمس المباشر أو بالقرب من مصادر الحرارة (مثل المواقد والسخانات).
- ◀ قم بتثبيت الجهاز وتسويته في منطقة مناسبة لحجمه واستخدامه.
- ◀ **تحذير:** احرص على عدم انسداد فتحات التهوية في الجهاز أو البنية المضمنة.
- ◀ تحقق من توافق البيانات الكهربائية الموجودة على لوحة القياس مع مصدر الطاقة. إذا لم يحدث ذلك، فاتصل بفني كهربائي.
- ◀ يتم تشغيل الجهاز بواسطة مصدر طاقة 220-240 فولت تيار متردد/50 هرتز. قد يؤدي التقلب غير الطبيعي في الجهد إلى فشل تشغيل الجهاز، أو تلف التحكم في درجة الحرارة أو الضاغط، أو قد تكون هناك ضوضاء غير طبيعية عند التشغيل. في هذه الحالة، يجب تركيب منظم أوتوماتيكي.
- ◀ لا تستخدم المحولات وكابلات التمديد متعددة القوابس.
- ◀ **تحذير:** لا تضع مقابس محمولة أو مصادر محمولة متعددة للتيار خلف الجهاز.
- ◀ **تحذير:** عند تحديد موضع الجهاز، تأكد من أن كابل الإمداد غير عالق أو تالف.
- ◀ لا تخطو على كابل الطاقة.
- ◀ استخدم مقبلاً أرضياً منفصلاً لمصدر الطاقة يسهل الوصول إليه. يجب تأريض الجهاز.

## تحذير!

- ◀ **فقط للمملكة المتحدة:** كابل الطاقة الخاص بالجهاز مزود بقباس مكون من 3 أسلاك (تأريض) يناسب مقبَسًا قياسيًا مكوَّنًا من 3 أسلاك (مؤرض). لا تقم أبدًا بقطع الدبوس الثالث (التأريض) أو فكه. بعد تثبيت الجهاز، يجب أن يكون القابس متاحًا.
- ◀ **تحذير:** لا تقم بإتلاف دائرة التبريد الكهربائية.

## الاستخدام اليومي

- ◀ يُمكن أن يستخدم هذا الجهاز الأطفال البالغ أعمارهم 8 سنوات أو أكثر والأشخاص الذين يعانون نقصًا في القدرات البدنية، أو الحسية، أو العقلية، أو الأشخاص الذين لديهم نقص في الخبرة أو المعرفة إذا خضعوا للإشراف أو قُدمت لهم تعليمات بشأن استخدام الجهاز بطريقة آمنة وكان لديهم فهم للمخاطر التي ينطوي عليها.
- ◀ يجب ألا يُعبث الأطفال بالجهاز.
- ◀ يُسمح للأطفال الذين تتراوح أعمارهم بين 3 إلى 8 سنوات بتحميل وتفريغ أجهزة التبريد، ولكن لا يُسمح لهم بتنظيفها وتركيبها.
- ◀ أبق الأطفال دون سن 3 سنوات بعيدًا عن الجهاز ما لم يتم الإشراف عليهم باستمرار.
- ◀ يجب عدم قيام الأطفال بالتنظيف وأعمال صيانة المستخدم دون إشراف.
- ◀ يجب وضع الجهاز بحيث يسهل الوصول إلى القابس.
- ◀ إذا تسرب غاز بارد أو غاز آخر قابل للاشتعال بالقرب من الجهاز، فقم بغلق صمام الغاز المتسرب. وافتح الأبواب والنوافذ، ولا تقم بفصل قابس كابل الطاقة بالثلاجة/الفريزر أو أى جهاز آخر.
- ◀ لاحظ أنه تم ضبط الجهاز للتشغيل في نطاق محيط معين بين 10 و 43 درجة مئوية. قد لا يعمل الجهاز بشكل صحيح إذا تُرك لفترة طويلة عند درجة حرارة أعلى أو أقل من النطاق المحدد.
- ◀ لا تضع أشياء غير مستقرة (أشياء ثقيلة، أوعية مملوءة بالماء) على الجزء العلوي من الثلاجة/الفريزر، لتجنب إصابة الأشخاص الناجمة عن السقوط أو الصدمة الكهربائية الناتجة عن ملامسة الماء.
- ◀ لا تسحب رفوف الباب للخارج. قد يتم سحب الباب بشكل مائل، وقد يخرج رف الزجاجات من مكانه، أو قد يسقط الجهاز.
- ◀ افتح الأبواب وأغلقها بالمقابض فقط. الفجوة بين الأبواب والكابينة ضيقة للغاية. لا تضع يديك في هذه المناطق لتجنب القرص على أصابعك. افتح أبواب الثلاجة/الفريزر أو أغلقها عندما لا يكون هناك أطفال واقفين ضمن نطاق حركة الباب فقط.



**تحذير!**

- ◀ لتجنب تلوث الطعام، يرجى مراعاة التعليمات التالية:
- ◀ - يمكن أن يتسبب فتح الباب لفترات طويلة في زيادة درجة الحرارة في حجيرات الجهاز بشكل كبير.
- ◀ - قم بتنظيف الأسطح التي قد تتلامس مع الطعام وأنظمة التصريف التي يمكن الوصول إليها تنظيفًا منتظمًا.
- ◀ - قم بتخزين اللحوم النيئة والأسماك في حاويات مناسبة في الثلاجة، بحيث لا تتلامس مع غيرها من المواد الغذائية أو تسقط عليها قطرات من الأطعمة الأخرى.
- ◀ - في حالة ترك جهاز التبريد فارغًا لفترات طويلة، قم بإيقاف التشغيل وإزالة الثلج وتنظيف الجهاز وتجفيفه، وترك الباب مفتوحًا لمنع نمو الطحالب داخل الجهاز.
- ◀ لا تقم أبدًا بتخزين البيرة المعلبة أو المشروبات أو السوائل في الزجاجات أو العلب (بالإضافة إلى المشروبات الروحية عالية التركيز) خاصة المشروبات الغازية في الفريزر، حيث أنها ستنفجر أثناء التجميد.
- ◀ لا تخزن مواد متفجرة مثل علب الهواء المضغوط ذات المواد الدافعة القابلة للاشتعال في هذا الجهاز.
- ◀ لا تخزن الأدوية أو البكتيريا أو العوامل الكيميائية في الجهاز. هذا الجهاز مخصص للاستخدام المنزلي فقط. لا يوصى بتخزين المواد التي تتطلب درجات حرارة دقيقة.
- ◀ تحقق من حالة الطعام في حالة حدوث تدفئة في الفريزر.
- ◀ لا تعين درجة حرارة منخفضة بلا ضرورة في حجرة الثلاجة. قد تحدث درجات حرارة دون الصفر في الإعدادات العالية. تنبيه: يمكن أن تنفجر الزجاجات
- ◀ تجنب لمس السلع المجمدة إذا كانت يداك مبتلتين (قم بارتداء القفازات). لا تأكل المصاصات الثلجة فورًا بعد إزالتها من حجرة الفريزر. هناك خطر حدوث تجمد أو تكون بثور بسبب الثلج. الإسعافات الأولية: اترك مكان التعرض مباشرة تحت الماء البارد الجاري. لا تسحبه!
- ◀ لا تلمس السطح الداخلي لحجرة تخزين الفريزر أثناء التشغيل، خاصةً باستخدام اليدين المبللتين، حيث قد تتجمد يديك، وتلتصق بالسطح.
- ◀ افصل الجهاز في حالة انقطاع التيار الكهربائي أو قبل التنظيف. انتظر 7 دقائق على الأقل قبل إعادة تشغيل الجهاز، حيث أن التشغيل المتكرر قد يؤدي إلى تلف الضاغط.

## تحذير!

◀ **تحذير:** لا تستخدم الأجهزة الكهربائية داخل حجيرات تخزين الطعام بالجهاز، إلا إذا كانت من النوع الذى أوصت به الشركة المصنعة.

### الصيانة/التنظيف

- ◀ تأكد من أن الأطفال يخضعون للإشراف إذا قاموا بالتنظيف والصيانة.
- ◀ افصل الجهاز عن التيار الكهربائى قبل إجراء أى صيانة روتينية. انتظر 5 دقائق على الأقل قبل إعادة تشغيل الجهاز حيث أن التشغيل المتكرر قد يؤدى إلى تلف الضاغط.
- ◀ امسك القابس، وليس الكابل، عند فصل الجهاز.
- ◀ لا تقم بتنظيف الجهاز باستخدام الفرش الصلبة، والفرش السلكية، ومسحوق التنظيف، والبزيرين، وأميلات الأسيتات، والأسيتون والمحاليل العضوية المماثلة، أو المحاليل الحمضية أو القلوية. يرجى التنظيف باستخدام منظف الثلاجة/الفريزر الخاص لتجنب حدوث ضرر. فى النهاية، استخدم الماء الدافئ ومحلول صودا الخبز - حوالى ملعقة كبيرة من صودا الخبز إلى لتر/كوارت من الماء. قم بالشطف بالكامل بالماء، ثم التجفيف جيدًا. لا تستخدم مساحيق تنظيف قوية أو مسببة للتآكل. تجنب القيام بغسل الأجزاء القابلة لللفك فى غسالة الأطباق.
- ◀ لا تكشط الجليد والثلج بأشياء حادة. لا تستخدم البخاخات أو أجهزة التسخين الكهربائية مثل السخان أو مجفف الشعر أو أجهزة التنظيف بالبخار أو مصادر الحرارة الأخرى لتجنب تلف الأجزاء البلاستيكية.
- ◀ **تحذير:** لا تستخدم أجهزة ميكانيكية أو وسائل أخرى لتسريع عملية إذابة الثلج بخلاف تلك الموصى بها من جانب الشركة المصنعة.
- ◀ فى حال تلف كابل التغذية، يجب استبداله بواسطة الشركة المصنعة، أو وكيل الخدمة الخاص بها أو الأشخاص المؤهلين بالدرجة نفسها لتفادى التعرض للخطر.
- ◀ لا تحاول أن تصلح الجهاز أو تفكه أو تعدله بنفسك. فى حالة الحاجة للإصلاح، يرجى الاتصال بالدعم الخاص بنا مباشرةً.
- ◀ فى حالة تلف مصباح الإضاءة، يجب استبداله من قبل الشركة المصنعة أو وكيل الصيانة التابع لها أو غيره من الأشخاص المؤهلين لتفادى التعرض للخطر.
- ◀ تخلص من الغبار الموجود بالجزء الخلفى من الوحدة مرة واحدة على الأقل فى السنة لتجنب خطر نشوب الحريق وزيادة استهلاك الطاقة أيضًا.

**تحذير!** 

- ◀ لا تقم برش الجهاز أو غسله أثناء التنظيف.
- ◀ لا تستخدم رشاش الماء أو البخار لتنظيف الجهاز.
- ◀ لا تنظف الأرفف الزجاجية الباردة أو الباب الزجاجي بالماء الساخن. قد يؤدي تغير درجة الحرارة المفاجئ إلى انكسار الزجاج.
- ◀ إذا تركت جهازك خارج الاستخدام لفترة طويلة، فاتركه مفتوحًا لمنع الروائح والأبخرة الكريهة من التراكم بالداخل.

**معلومات غاز التبريد****تحذير!** 

يحتوي الجهاز على غاز التبريد أيزوبيوتان (R600a) القابل للاشتعال. تأكد من عدم تلف دائرة التبريد أثناء النقل أو التركيب. قد يتسبب تسرب وسيط التبريد في حدوث إصابات بالعينين أو تهيجهما. في حالة حدوث ضرر، ابق بعيدًا عن مصادر النار المفتوحة، وقم بتهوية الغرفة جيدًا، ولا تقم بتوصيل أو فصل أسلاك الطاقة الخاصة بالجهاز أو أى جهاز آخر. قم بإبلاغ خدمة العملاء.

في حالة ملامسة سائل التبريد للعينين، اشطفهما على الفور تحت المياه الجارية واتصل بأخصائي العيون على الفور.

**تحذير:** نظام التبريد تحت ضغط مرتفع. لا تعبث به. نظرًا لاستخدام المبردات القابلة للاشتعال، يرجى تركيب الجهاز ومناولته وصيانته بدقة وفقًا للتعليمات والاتصال بالوكيل المتخصص أو خدمة ما بعد البيع لدينا للتخلص من الجهاز.

## الاستخدام المقصود

هذا الجهاز مخصص لتبريد الأطعمة وتجميدها. تم تصميمه حصرياً للاستخدام في المنزل والتطبيقات المماثلة مثل مناطق مطبخ الموظفين في المتاجر والمكاتب وبيئات العمل الأخرى؛ منازل المزرعة والعملاء في الفنادق والموتيلات وغيرها من البيئات السكنية وكذلك في أماكن المبيت والإفطار والأعمال التجارية. غير مخصص للاستخدام التجاري أو الصناعي. التغييرات أو التعديلات على الجهاز غير مسموح بها. قد يتسبب الاستخدام غير المقصود في وقوع مخاطر وفقدان مطالبات الضمان.

UK  
CA و CE

## المعايير والتوجيهات

يفي هذا المنتج بمتطلبات جميع توجيهات المفوضية الأوروبية المعمول بها مع المعايير المنسقة المقابلة ومعايير المملكة المتحدة، والتي تنص على علامات CE و UKCA.

عندما تغلق الباب، يتم وضع شريط الباب العمودي على ثلاجة

تنبيه!

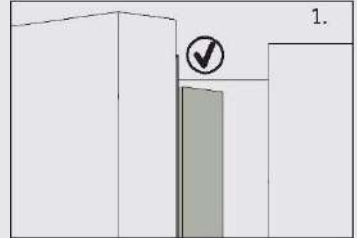

1.

إذا حاولت إغلاق الباب الأيسر وكان شريط الباب الرأسى غير مثنى (2)، فيجب عليك ثنيه أولاً، وإلا فسيصطدم شريط الباب بعمود التثبيت أو الباب الأيمن. وبالتالي سيحدث تسرب أو تلف في مزلق الباب.

يوجد خيط تدفئة داخل الإطار. سترتفع درجة حرارة السطح قليلاً، وهو أمر طبيعي، ولن يؤثر ذلك على وظيفة الجهاز.

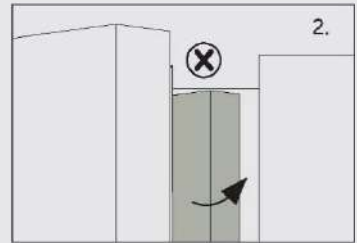

2.

## إخطار

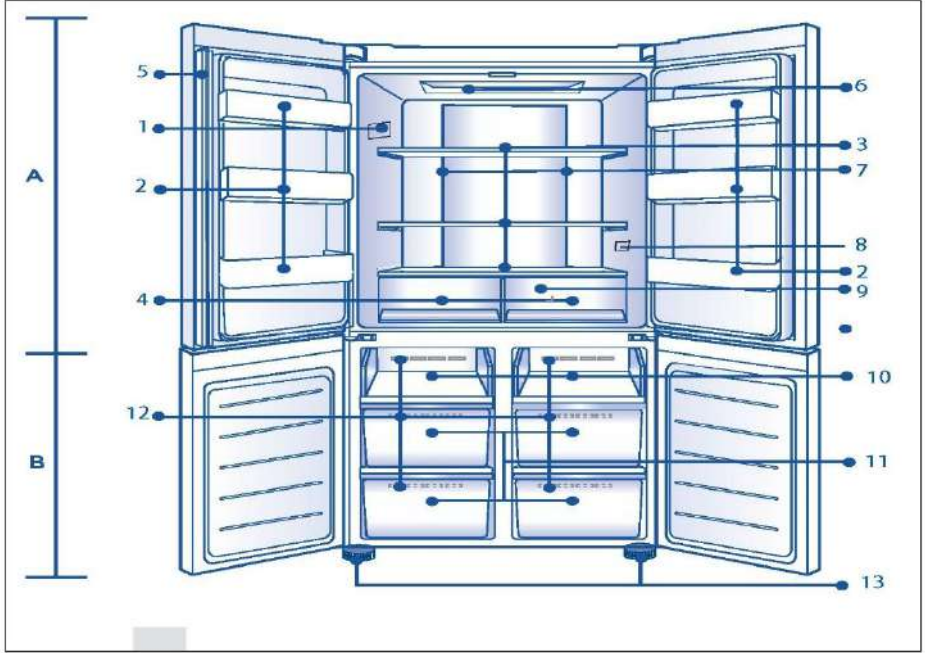

بسبب التغييرات الفنية والماذج المختلفة، قد تختلف بعض الرسوم التوضيحية في هذا الكتيب عن النموذج الخاص بك.

**B: حجرة الفريزر**

- 10 درج التجميد
- 11 أدراج تخزين الفريزر
- 12 مجرى هواء
- 13 أقدام قابلة للضبط

**A: حجرة الثلاجة**

- 1 لوحة التصنيف
- 2 حامل زجاجات/أرف الباب
- 3 أرفف زجاجية
- 4 درج الثلاجة
- 5 شريط الباب
- 6 مصباح السقف
- 7 مجرى الهواء وجهاز الاستشعار (خلف اللوحة)
- 8 مؤشر سلامة درجة الحرارة (اختياري)
- 9 مجرى الهواء (خلف الأدراج)



## لوحة التحكم

### الأزرار:

- A مفتاح التلاجة
- B مفتاح الفريزر
- C تشغيل/إيقاف Auto Set
- D قفل / فتح اللوحة

### المؤشرات:

- a درجة حرارة حجيرة التلاجة
- b درجة حرارة حجيرة الفريزر
- c وضع Auto Set
- d قفل لوحة التحكم
- e وظيفة Super Cool
- f وظيفة Super Freeze "التجميد الفائق"

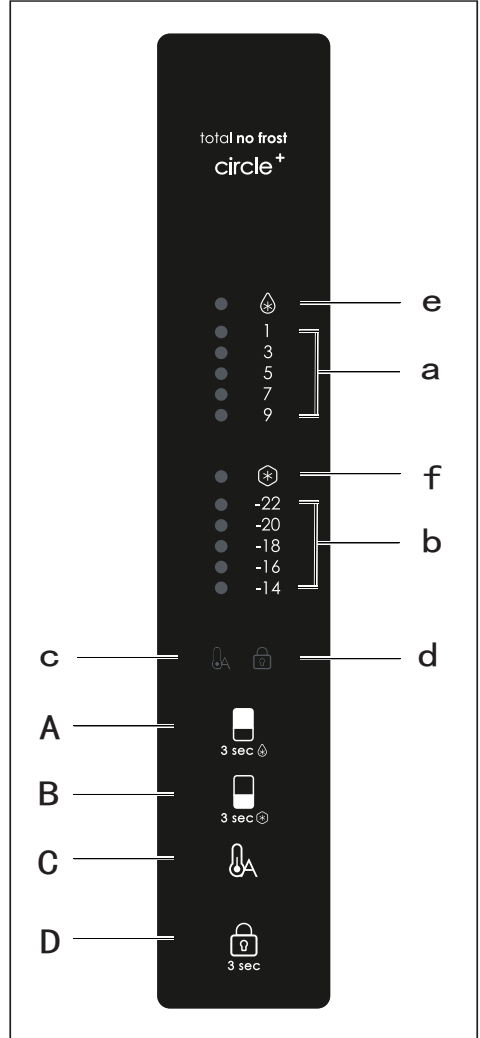

### إخطار

بسبب التغييرات الفنية والنماذج المختلفة، قد تختلف بعض الرسوم التوضيحية في هذا الكتيب عن النموذج الخاص بك.

## قبل الاستخدام الأول

- ◀ قم بإزالة جميع مواد التغليف، واحتفظ بها بعيدًا عن متناول الأطفال وتخلص منها بطريقة صديقة للبيئة.
- ◀ قم بتنظيف الجهاز من الداخل والخارج بالماء وبمنظف معتدل قبل وضع أي طعام فيه.
- ◀ بعد ضبط مستوى الجهاز مع الأرضية وتنظيفه، انتظر لمدة 2-5 ساعات على الأقل قبل توصيله بمصدر الطاقة. انظر قسم "التركيب".
- ◀ قم بتبريد الأجزاء بشكل مسبق وبإعدادات عالية قبل تحميل الطعام. تساعد وظيفة Power-Freeze على تبريد الحجرات بسرعة.
- ◀ يتم تعيين درجة حرارة الثلجة ودرجة حرارة الفريزر تلقائيًا على 5 درجات مئوية و-18 درجة مئوية على التوالي. يرد فيما يلي الإعدادات الموصى بها. يمكنك تغيير درجات الحرارة هذه يدويًا إذا رغبت في ذلك. يرجى الاطلاع على "تعديل درجة الحرارة".

## مفاتيح المستشعر

الأزرار الموجودة على لوحة التحكم هي مفاتيح المستشعر، التي تستجيب بالفعل عند لمسها بالإصبع بخفة.

## تشغيل / إيقاف تشغيل الجهاز

يعمل الجهاز بمجرد توصيله بمصدر الطاقة. عند تشغيل الثلجة لأول مرة، يضيء المؤشر أوب (شاشة درجة الحرارة). يتم تعيين درجة حرارة الثلجة ودرجة حرارة الفريزر تلقائيًا على 5 درجات مئوية و-18 درجة مئوية على التوالي. ربما يكون قفل اللوحة نشطًا.

## إخطار

عند تشغيل الجهاز بعد انقطاع مصدر الطاقة الرئيسي، قد يستغرق الوصول إلى درجات الحرارة الصحيحة ما يصل إلى 12 ساعة.

فَرِّغ الجهاز قبل إيقاف التشغيل. لإيقاف تشغيل الجهاز، اسحب كابل الطاقة خارج مقبس الطاقة.

## وضع الاستعداد

يتم إيقاف تشغيل شاشة العرض تلقائيًا بعد 30 ثانية من الضغط على أحد المفاتيح. سيتم قفل الشاشة تلقائيًا. يضيء تلقائيًا عن طريق لمس أي مفتاح أو فتح الباب.

## قفل / إلغاء قفل اللوحة

- ◀ القفل التلقائي: عندما يتم إغلاق باب الثلجة وباب الفريزر، ولا توجد عملية تشغيل مفتاح في غضون 30 ثانية، سيتم إطفاء شاشة العرض وإغلاقها تلقائيًا.

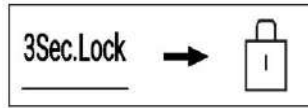

- ◀ قفل يدوي: عندما تكون شاشة العرض غير مغلقة، اضغط على الزر "D" (مفتاح قفل اللوحة) مع الاستمرار لمدة 3 ثوانٍ، ويصدر الجرس مرة واحدة، ويضيء المؤشر "d" (قفل اللوحة)، ويتم قفل الشاشة.



## تعديل درجة الحرارة

تتأثر درجات الحرارة الداخلية بالعوامل التالية:

- ◀ درجة الحرارة المحيطة
- ◀ تردد فتح الباب
- ◀ كمية الأطعمة المخزنة
- ◀ تركيب الجهاز

## تعديل درجة حرارة الثلاجة

1. عندما تكون شاشة العرض غير مقفلة، اضغط على الزر "A". يرن الجرس مرة واحدة، يومض المؤشر "a" (مؤشر الثلاجة)، ثم يأتي بعد ذلك وضع ضبط درجة حرارة الثلاجة.
2. اضغط على الزر "A" (محدد الثلاجة) في كل مرة، يرن الجرس مرة واحدة، وسيتم تقليل درجة الحرارة المحددة للثلاجة بمقدار 2. سيتم عرض درجة حرارة الثلاجة بالتسلسل "5 درجات مئوية ← 3 درجات مئوية ← 1 درجة مئوية ← 9 درجات مئوية ← 7 درجات مئوية ← 5 درجات مئوية".

## إخطار



بعد ضبط درجة الحرارة، إذا لم يكن هناك تشغيل في غضون 5 ثوان، فسيتم اختيار النظام تلقائيًا وحفظ درجة الحرارة المحددة.

## تعديل درجة حرارة الفريزر

1. عندما تكون شاشة العرض غير مقفلة، اضغط على الزر "B" (مفتاح الفريزر). يرن الجرس مرة واحدة، يومض المؤشر "b" (مؤشر الفريزر)، ثم يأتي هنا وضع ضبط درجة حرارة الفريزر.
2. اضغط على الزر "B" (محدد الفريزر) في كل مرة، يرن الجرس مرة واحدة، وسيتم تقليل درجة الحرارة المحددة للفريزر بمقدار 2. سيتم عرض درجة حرارة الثلاجة بالتسلسل "18 درجة مئوية ← 20 درجة مئوية ← 22 درجة مئوية ← 14 درجة مئوية ← 16 درجة مئوية ← 18 درجة مئوية".

## إخطار



بعد ضبط درجة الحرارة، إذا لم يكن هناك تشغيل في غضون 5 ثوان، فسيتم اختيار النظام تلقائيًا وحفظ درجة الحرارة المحددة.

### وظيفة Super-Cool

1. عند فتح شاشة العرض، اضغط على الزر "A"، وانتظر لمدة 3 ثوانٍ، يرن الجرس مرة واحدة، ويضيء المؤشر "e" (وظيفة Super-Cool)، ثم يتم تشغيل وظيفة Super-Cool.
2. عندما يضيء المؤشر "e" (وظيفة Super-Cool)، اضغط على الزر "A"، وانتظر لمدة 3 ثوانٍ، يرن الجرس مرة واحدة، وينطفئ المؤشر "e" (وظيفة Super-Cool)، ثم يتم إيقاف وظيفة Super-Cool.
3. بعد تشغيل وظيفة Super-Cool، ستقوم الثلجة تلقائيًا بإيقاف تشغيل الوظيفة عندما تصل إلى الحالة المحددة. إذا كنت ترغب في الخروج يدويًا، يمكنك الضغط على الزر "A" (محدد Super-Cool) وانتظر لمدة 3 ثوانٍ لإيقاف تشغيله.



### إخطار

في حالة Super-Cool، لا يمكن ضبط درجة حرارة الثلجة. إذا تم الضغط على أي من الزرين "A" لضبط درجة حرارة الثلجة، فسيومض المؤشر "e" (وظيفة Super Cool) ويصدر صوت سريع للإشارة إلى أنه لا يمكن تنفيذ هذه العملية.

في حالة وظيفة Super-cool، لا يمكن تشغيل وظيفة Auto-Set في نفس الوقت بسبب أوضاع التحكم المختلفة. عند اختيار وظيفة تتعارض مع وظيفة أخرى، سيتم إنهاء الوظيفة الأصلية تلقائيًا.

### وظيفة Super-Freeze (Super-Frz)

1. عند فتح شاشة العرض، اضغط على الزر "B"، وانتظر لمدة 3 ثوانٍ، يرن الجرس مرة واحدة، ويضيء المؤشر "f" (وظيفة Super-Freeze)، ثم يتم تشغيل وظيفة Super-Freeze.
2. عندما يضيء المؤشر "f" (وظيفة Super-Freeze)، اضغط على الزر "B" مع الاستمرار لمدة 3 ثوانٍ، يرن الجرس مرة واحدة، وينطفئ المؤشر "f" (وظيفة Super-Freeze)، ثم يتم إيقاف تشغيل وظيفة Super-Freeze.
3. بعد تشغيل وظيفة Super-Freeze، ستقوم الثلجة تلقائيًا بإيقاف تشغيل الوظيفة عندما تصل إلى الحالة المحددة. إذا كنت تريد الخروج يدويًا، يمكنك الضغط على الزر "B" مع الاستمرار لمدة 3 ثوانٍ لإيقاف تشغيله.



### إخطار

في حالة Super-Freeze، لا يمكن ضبط درجة حرارة الفريزر. إذا تم الضغط على أي من الزرين "B" (محدد الفريزر) لضبط درجة حرارة الفريزر، سيومض المؤشر "f" (وظيفة Super Freeze) ويصدر صوت سريع للإشارة إلى أنه لا يمكن تنفيذ هذه العملية.

تم تصميم وظيفة Super-Freeze للحفاظ على القيمة الغذائية للأطعمة المجمدة، وسوف يتم تجميد الطعام في أقصر وقت. في حالة تجميد كميات كبيرة من الأطعمة المجمدة في وقت واحد، يوصى بضغط وظيفة Super-Freeze مسبقًا قبل 24 ساعة، لجعل الفريزر يتمتع بدرجة حرارة منخفضة نسبيًا ووضع الطعام فيه. في هذا الوقت، تم تحسين سرعة التجميد للفريزر، ويمكن تجميد الطعام بسرعة، والحفاظ على تغذية الطعام بشكل فعال، ويصبح التخزين مناسبًا تمامًا.

## وضع Auto Set

1. عندما تكون شاشة العرض غير مقفلة، اضغط على الزر "C" (محدد وضع Auto Set)، يرن الجرس مرة واحدة، ويضيء المؤشر "c" (وضع Auto Set)، ثم يتم تشغيل وظيفة Auto Set.
2. عندما يضيء المؤشر "c" (وضع Auto Set)، اضغط على الزر "C" (محدد وضع Auto Set)، يرن الجرس مرة واحدة، وينطفئ المؤشر "c" (وضع Auto Set)، ثم يتم إيقاف تشغيل وظيفة Auto Set.



## إخطار

في وضع Auto Set، لا يمكن ضبط درجة حرارة التلاجة أو الفريزر. إذا تم الضغط على الزر "A" أو الزر "B" لضبط درجة حرارة التلاجة أو الفريزر، فسيومض المؤشر "A" (مؤشر التلاجة) أو "B" (مؤشر الفريزر)، ويصدر صوت سريع للإشارة إلى أن هذه العملية لا يمكن تنفيذها. في وضع Auto Set، نظرًا لاختلاف طرق التحكم، إذا تم ضبط وظيفة "Super-Cool" أو "Super-Freeze"، ينطفئ المؤشر "c" (وضع Auto Set)، ثم تنتهي وظيفة Auto Set تلقائيًا.

## إنذار فتح الباب

إذا ظل باب التلاجة مفتوحًا لفترة طويلة جدًا أو لم يتم إغلاق الباب جيدًا، ستطلق التلاجة صفيحًا على فترات زمنية محددة لتذكيرك بإغلاق الباب في الوقت المناسب.

## ذاكرة انقطاع التيار

يتم تذكر حالة العمل الفوري لإيقاف التشغيل. بعد توصيل التيار مرة أخرى، لا يزال الجهاز يعمل وفقًا للإعداد قبل انقطاع التيار.

## موزع المياه

1. مع موزع المياه، يمكن استغلال مياه الشرب الباردة.
2. يجب تنظيف خزان المياه قبل الاستخدام الأول (انظر العناية والتنظيف).

## ملء خزان المياه



تحذير!

استخدم مياه الشرب فقط.

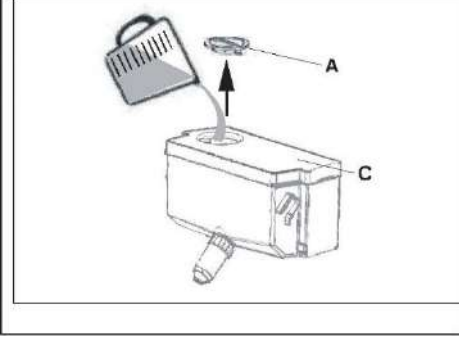

1. تأكد من إدخال خزان المياه بشكل صحيح (انظر المعدات).
2. قم بتدوير ورفع الغطاء المستدير (A)، واملأ خزان المياه بمياه الشرب العذبة.
3. املأ الماء فقط حتى العلامة (2.5 لتر)؛ لأنه يمكن أن يفيض الماء عند فتح الباب وإغلاقه.
4. أغلق الغطاء المستدير (A) حتى يستقر في مكانه.

## إخطار



- ◀ قبل إعادة التعبئة، تخلص من المياه المتبقية ونظف خزان المياه.
- ◀ عندما لا تحتاج إلى الماء لفترة طويلة، يرجى تفريغ خزان المياه وإدخال الخزان النظيف.
- ◀ بالإضافة إلى ذلك، يتم استخدام الغطاء (C) الموجود على خزان المياه لتوفير الطاقة. إذا كنت لا ترغب في الحصول على الماء من موزع المياه لفترة طويلة، فالرجاء الاستمرار في تثبيت الغطاء بسبب العزل الأفضل وتوفير الطاقة.

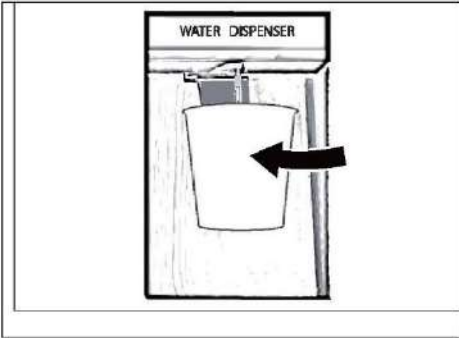

## إحضار الماء من الموزع

1. ضع كوبًا تحت مخرج الماء.
2. ادفع برفق على ذراع موزع المياه. تأكد من توافق الكوب مع الموزع لمنع تناثر الماء.

\* للموديلات CFQQ5T817EWPS فقط.

### رفوف قابلة للتعديل

1. لنقل الرف، قم بإزالته أولاً عن طريق رفع الحافة الأمامية (1) وسحبه للخارج (2).
2. لإعادة تثبيته، ضعه على العروات على كلا الجانبين، وادفعه إلى أقصى موضع للخلف حتى يستقر الجزء الخلفي من الرف داخل الفتحات في الجانبين

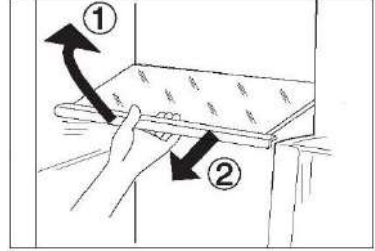

### رفوف باب قابلة للإزالة / حامل زجاجة

يمكن إزالة رفوف الباب للتنظيف:  
ضع يديك على كلا جانبي الرف، وارفعه لأعلى (1)، واسحبه للخارج (2).  
من أجل إدخال رف الباب، يتم تنفيذ الخطوات المذكورة أعلاه بترتيب عكسي.

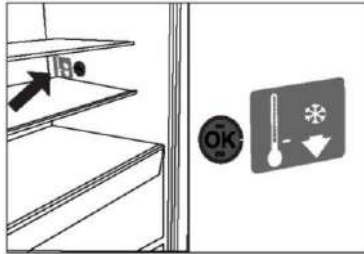
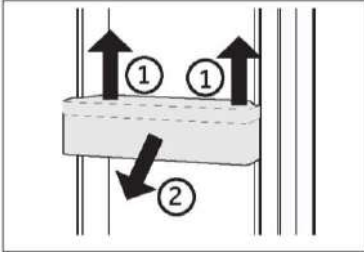

### اختياري: رمز مؤشر درجة الحرارة

يمكن استخدام مؤشر درجة الحرارة الجيدة لتحديد درجات الحرارة التي تقل عن +4 درجات مئوية. اخفض درجة الحرارة تدريجيًا إذا كانت العلامة لا تشير إلى "موافق".

### ملاحظة:



عند تشغيل الجهاز، قد يستغرق الوصول إلى درجات الحرارة الصحيحة ما يصل إلى 12 ساعة.

### درج قابل للإزالة

لإزالة الدرج للخارج، اسحبه للخارج إلى أقصى حد (1)، ثم قم برفعه وإزالته (2).  
من أجل إدخال الدرج، يتم تنفيذ الخطوات المذكورة أعلاه بترتيب عكسي.

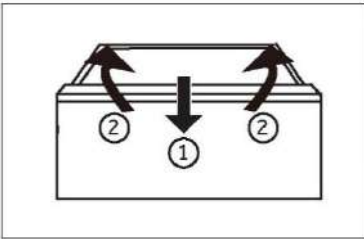

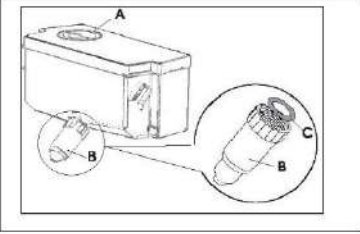
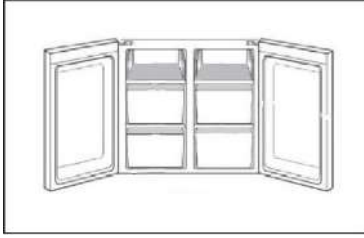

## تخزين المواد الكبيرة

يمكن تخزين المواد الكبيرة مثل الأطعمة المجمدة بعد:

- ◀ إزالة درج التجميد العلوى، أو
- ◀ بعد إزالة كل من أدراج التجميد العلوية وكذلك درج الفريزر الأوسط وتخزين الطعام مباشرة على أدراج التجميد السفلية.

## خزان الماء

1. خزان مياه قابل للإزالة

يمكن إزالة خزان المياه وإعادة تركيبه للتنظيف بنفس طريقة رفوف الباب.

2. أدخل خزان المياه

ضع خزان المياه في الموضع الذى يتناسب فيه مخرج الماء (B) مع فتحة الباب. تأكد من أن خزان المياه مغلق.

\* للموديلات CFQQ5T817EWPS فقط.

## المصباح

يضيء مصباح الـ LED الداخلي عندما يُفتح باب الثلاجة. لا يتأثر أداء المصباح بأي من الإعدادات الأخرى للجهاز.

## نصائح لتوفير الطاقة



- ◀ تأكد من تهوية الجهاز بشكل صحيح (انظر فقرة "التركيب").
- ◀ لا تقم بتركيب الجهاز في ضوء الشمس المباشر أو بالقرب من مصادر الحرارة (مثل المواقد والسخانات).
- ◀ تجنب درجات الحرارة المنخفضة غير الضرورية في الجهاز. يزيد استهلاك الطاقة مع زيادة خفض درجة حرارة الجهاز.
- ◀ وظائف مثل POWER-FREEZE تستهلك المزيد من الطاقة.
- ◀ دع الأغذية الدافئة تبرد قبل وضعها في الجهاز.
- ◀ افتح باب الجهاز بدرجة قليلة ولفترة قصيرة قدر الإمكان.
- ◀ لا تفرط في تعبئة الجهاز لتجنب إعاقة تدفق الهواء.
- ◀ تجنب وجود هواء داخل عبوة الطعام.
- ◀ حافظ على نظافة موانع التسرب الخاصة بالباب بحيث يغلق الباب بشكل صحيح دائماً.
- ◀ قم بإزالة تجميد الأطعمة المجمدة في حجرة تخزين الثلاجة.
- ◀ يتطلب التكوين الأكثر توفيراً للطاقة أن يحتفظ الجهاز بالأدراج وعلبة الطعام والأرفف في حالة المصنع الطازجة، ويجب أن يكون الطعام في أماكن بعيدة قدر الإمكان دون سد مخرج الهواء في مجرى الهواء.



## تحذير!



قم بفصل الجهاز من مصدر التيار الكهربائي قبل التنظيف.

## التنظيف

قم بتنظيف الجهاز عند تخزين القليل من الطعام أو عدم وجود طعام مُخزن. يجب تنظيف الجهاز كل أربعة أسابيع لصيانة جيدة ولتجنب انبعاث روائح الطعام المخزن السيئة.

## تحذير!



- ◀ لا تقم بتنظيف الجهاز باستخدام الفرش الصلبة، والفرش السلكية، ومسحوق التنظيف، والبزيرين، وأميلات الأستات، والأسيتون، والمحاليل العضوية المائلة، أو المحاليل الحمضية أو القلوية. يرجى التنظيف باستخدام منظف الثلجة الخاص لتجنب حدوث ضرر.
- ◀ لا تقم برش الجهاز أو غسله أثناء التنظيف.
- ◀ لا تستخدم رشاش الماء أو البخار لتنظيف الجهاز.
- ◀ لا تنظف الأرفف الزجاجية الباردة بالماء الساخن. قد يؤدي تغير درجة الحرارة المفاجئ إلى انكسار الزجاج.
- ◀ لا تلمس السطح الداخلي لحجرة تخزين الفريزر، خاصةً باستخدام اليدين المبللتين، حيث قد تتجمد يديك وتلتصق بالسطح.
- ◀ في حالة حدوث تدفئة، تحقق من حالة السلع المجمدة.

- ◀ حافظ دائمًا على حشوة الباب نظيفة.
- ◀ قم بتنظيف داخل الجهاز والمبيت باستخدام إسفنجة مبللة بالماء الدافئ والمنظفات المحايدة.
- 1. يرجى فرك الجزء الداخلي والخارجي للثلجة، بما في ذلك موانع التسرب الخاصة بالباب، ورف الباب، والأرفف الزجاجية، والصناديق وما إلى ذلك باستخدام منشفة أو إسفنجة مغموسة في الماء الدافئ (يمكنك إضافة منظف محايد إلى الماء الدافئ).



- 2. إذا كان هناك سائل مسكوب، قم بإزالة جميع الأجزاء الملوثة، ثم اشطفها بالماء المتدفق، وجففها وضعها في الثلجة مرة أخرى.
- 3. إذا كان هناك كريم مسكوب (مثل الكريمة، آيس كريم ذائب)، فيرجى إزالة جميع الأجزاء الملوثة، ووضعها في الماء الدافئ عند حوالي 40 درجة مئوية لبعض الوقت، ثم شطفها بالماء الجاري، وتخفيفها وإعادة وضعها في الثلجة.
- 4. في حالة انحشار جزء أو مكون صغير داخل الثلجة (بين الرفوف أو الأدراج)، استخدم فرشاة ناعمة صغيرة لإزالته. إذا لم تتمكن من الوصول إلى ذلك الجزء، يرجى الاتصال بخدمة Candy.
- ◀ اشطف وجفف بقطعة قماش ناعمة.
- ◀ لا تنظف أي جزء من أجزاء الجهاز في غسالة الصحون.
- ◀ انتظر 5 دقائق على الأقل قبل إعادة تشغيل الجهاز، حيث أن التشغيل المتكرر قد يؤدي إلى تلف الضاغط.

## إذابة الثلج

تم إذابة التجمد من الثلجة وحجرة الفريزر تلقائيًا؛ لا حاجة للقيام بالعملية يدويًا.

## تنظيف خزان المياه

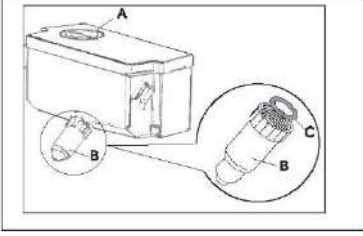

1. انزع خزان المياه من الجهاز.
2. قم بإزالة الغطاء (A).
3. قم بفك صنوبر الموزع (B).
4. نظف الخزان وفوهة الموزع بماء الدافئ ومنظف الغسيل السائل. تأكد من شطف كل الصابون.
5. قم بتركيب صنوبر الموزع (B) وتأكد من تثبيته بإحكام في خزان المياه وأن الحلقة الدائرية البيضاء (C) في موضعها.

\* للموديل CFQQ5T817EWPS فقط.

## إخطار

- ◀ إذا لم يتم إدخال خزان المياه بشكل صحيح، فقد تتساقط المياه من الوصلة.
- ◀ لا تستخدم القوة المفرطة عند فك خزان المياه أو تركيبه لتجنب إتلاف الخزان.

## استبدال مصابيح LED

## تحذير!

لا تستبدل مصباح LED بنفسك، يجب استبداله فقط من جانب جهة التصنيع أو وكيل الخدمة المعتمد. تقوم المصابيح بتكثيف أضواء الـ LED كمصدر للضوء، حيث تتميز باستهلاك منخفض للطاقة وعمر خدمة طويل. فإذا كان معطلا، فاتصل بخدمة العملاء. انظر "خدمة العملاء".

مصدر إضاءة "ليد" قابل للاستبدال بالاستعانة بفي متخصص.

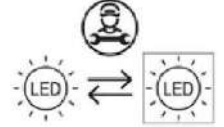

يحتوي هذا المنتج على مصدر إضاءة مع التوفير في الطاقة من الفئة F.

الموديل	فئة كفاءة الطاقة	الجهد الكهربى	الحجيرة
CFQQ5T817EPS CFQQ5T817EWPS	F	12 فولت	مصباح التلاجة

## عدم الاستخدام لفترة طويلة

إذا لم يتم استخدام الجهاز لفترة طويلة من الوقت:

- ◀ قم بإخراج الطعام.
- ◀ افصل كابل التيار الكهربائي.
- ◀ قم بتنظيف الجهاز كما هو موضح أعلاه.
- ◀ أبق الأبواب مفتوحة لمنع ظهور الروائح الكريهة بالداخل.

## إخطار



أوقف تشغيل الجهاز عند الضرورة القصوى فقط.

## تحريك الجهاز

1. أزل كل الطعام، وافصل الجهاز عن القابس.
2. قم بتأمين الأرفف والأجزاء المتحركة الأخرى في الثلاجة والفريزر بشريط لاصق.
3. لا تقم بإمالة الثلاجة أكثر من 45 درجة لتجنب إتلاف نظام التبريد.

## تحذير!



- ◀ لا ترفع الجهاز من المقابض.
- ◀ لا تضع الجهاز أفقيًا على الأرض.

يمكن حل العديد من المشاكل التي تحدث بنفسك دون خيرة محددة. في حالة وجود مشكلة، يرجى التحقق من جميع الاحتمالات الموضحة واتباع التعليمات أدناه قبل الاتصال بخدمة ما بعد البيع. انظر "خدمة العملاء".

### تحذير!



- ◀ أوقف تشغيل الجهاز، وافصل قابس التيار الرئيسي عن مقبس التيار الرئيسي قبل الصيانة.
- ◀ يجب صيانة المعدات الكهربائية من قبل خبراء كهربائيين مؤهلين فقط، لأن الإصلاحات غير الصحيحة يمكن أن تتسبب في أضرار لاحقة كبيرة.
- ◀ يجب استبدال كابل الإمداد من قبل الشركة المصنعة أو وكيل الخدمة الخاص بها أو الأشخاص المؤهلين بالدرجة نفسها فقط لتفادي التعرض للخطر.

المشكلة	السبب المحتمل	الحل المحتمل
الضاغط لا يعمل.	<ul style="list-style-type: none"> <li>• قابس التيار الرئيسي غير متصل بالمقبس الرئيسي.</li> <li>• الجهاز في دورة إذابة التجمد تلقائيًا</li> </ul>	<ul style="list-style-type: none"> <li>• قم بتوصيل قابس التيار الرئيسي.</li> <li>• يعد هذا أمرًا طبيعيًا لإذابة الثلج تلقائيًا</li> </ul>
يعمل الجهاز بشكل متكرر أو يعمل لفترة طويلة من الزمن.	<ul style="list-style-type: none"> <li>• درجة الحرارة الخارجية أو الداخلية مرتفعة للغاية.</li> <li>• تم إيقاف تشغيل الجهاز لفترة من الوقت.</li> <li>• باب الجهاز غير مغلق بإحكام.</li> <li>• تم فتح الباب بشكل متكرر أو لمدة طويلة أكثر من اللازم.</li> <li>• درجة الحرارة المعينة في حجرة الفريزر منخفضة جدًا.</li> <li>• حشوة الباب متسخة أو متشققة أو ليست في موضعها السليم.</li> <li>• دوران الهواء غير سليم.</li> </ul>	<ul style="list-style-type: none"> <li>• في هذه الحالة، من الطبيعي أن يعمل الجهاز لفترة أطول عادةً، يستغرق الجهاز من 8 إلى 12 ساعة حتى يقوم بالتبريد بشكل كامل.</li> <li>• أغلق الباب/الدرج وتأكد من أن الجهاز موضوع على أرض مستوية وأنه لا يوجد طعام أو وعاء يحتك بالباب.</li> <li>• لا تفتح الباب/الدرج بشكل متكرر.</li> <li>• قم بتعيين درجة الحرارة على درجة أعلى حتى يتم الحصول على درجة حرارة مقبولة للثلاجة. يستغرق الأمر 24 ساعة حتى تصبح درجة حرارة الثلاجة مستقرة.</li> <li>• قم بتنظيف حشية الباب/الدرج أو استبدالها من خلال التواصل مع خدمة العملاء.</li> <li>• تأكد من وجود تهوية كافية.</li> </ul>
داخل الثلاجة متسخ و/أو تصدر منه روائح.	<ul style="list-style-type: none"> <li>• يحتاج الجزء الداخلي من الثلاجة إلى التنظيف.</li> <li>• يتم تخزين أطعمة ذات رائحة قوية في الثلاجة</li> </ul>	<ul style="list-style-type: none"> <li>• قم بتنظيف الثلاجة من الداخل.</li> <li>• قم بلف الأطعمة بشكل كامل..</li> </ul>
يصدر الجهاز أصواتًا غير طبيعية.	<ul style="list-style-type: none"> <li>• الجهاز غير موضوع على أرض مستوية.</li> <li>• يلمس الجهاز بعض الأشياء حوله.</li> </ul>	<ul style="list-style-type: none"> <li>• اضبط الأقدام لمساواة الجهاز.</li> <li>• قم بإزالة الأشياء حول الجهاز.</li> </ul>

## استكشاف الأعطال وإصلاحها

المشكلة	السبب المحتمل	الحل المحتمل
الجزء الداخلى من الجهاز ليس باردًا بالشكل الكافي.	<ul style="list-style-type: none"> <li>درجة الحرارة المعينة عالية جدًا.</li> <li>تم تخزين أطعمة ساخنة للغاية.</li> <li>تم تخزين الكثير من الطعام في وقت واحد.</li> <li>البضائع قريبة جدًا من بعضها.</li> <li>لم يتم إغلاق باب/درج الجهاز بإحكام.</li> <li>تم فتح الباب/الدرج بشكل متكرر أو لمدة طويلة أكثر من اللازم.</li> </ul>	<ul style="list-style-type: none"> <li>أعد تعيين درجة الحرارة.</li> <li>قم دائمًا بتبريد البضائع قبل تخزينها.</li> <li>قم دائمًا بتخزين كميات صغيرة من الطعام.</li> <li>اترك فراغ بين عدة أطعمة لكي تسمح بتدفق الهواء.</li> <li>أغلق الباب/الدرج.</li> <li>لا تفتح الباب/الدرج بشكل متكرر.</li> </ul>
داخل الجهاز بارد للغاية.	<ul style="list-style-type: none"> <li>درجة الحرارة المعينة منخفضة جدًا.</li> <li>تم تشييط وظيفة Super-Frz/Super-Cool أو أنها تعمل لفترة طويلة جدًا.</li> </ul>	<ul style="list-style-type: none"> <li>أعد تعيين درجة الحرارة.</li> <li>أوقف تشغيل وظيفة Super-Frz/Super-Cool</li> </ul>
تتكون رطوبة في داخل حجرة التلاجة.	<ul style="list-style-type: none"> <li>الجو دافئ جدًا ورطب جدًا.</li> <li>لم يتم إغلاق باب/درج الجهاز بإحكام.</li> <li>تم فتح الباب/الدرج بشكل متكرر أو لمدة طويلة أكثر من اللازم.</li> <li>تم ترك حاويات الطعام أو السوائل مفتوحة.</li> </ul>	<ul style="list-style-type: none"> <li>قم بزيادة درجة الحرارة.</li> <li>أغلق الباب/الدرج.</li> <li>لا تفتح الباب/الدرج بشكل متكرر.</li> <li>دع الأطعمة الساخنة تبرد حتى درجة حرارة الغرفة و قم بتغطية الأطعمة والسوائل.</li> </ul>
تتراكم الرطوبة على سطح التلاجة الخارجى أو بين الأبواب/الباب والدرج.	<ul style="list-style-type: none"> <li>الجو دافئ جدًا ورطب جدًا.</li> <li>الباب غير مغلق بإحكام. يسبب الهواء البارد في الجهاز والهواء الدافئ الخارجى حدوث تكثف.</li> </ul>	<ul style="list-style-type: none"> <li>هذا طبيعى في المناخ الرطب، وسيتغير عندما تنخفض الرطوبة. تأكد من إغلاق الباب/الدرج بإحكام.</li> </ul>
يوجد ثلج وجليد كثيران في حجرة الفريزر.	<ul style="list-style-type: none"> <li>لم تكن السلع معبأة بشكل مناسب.</li> <li>لم يتم إغلاق باب/درج الجهاز بإحكام.</li> <li>تم فتح الباب/الدرج بشكل متكرر أو لمدة طويلة أكثر من اللازم.</li> <li>حشوة الباب/الدرج متسخة أو متشققة أو ليست في موضعها السليم.</li> <li>يوجد شئ في الداخل يمنع إغلاق الباب/الدرج بشكل صحيح.</li> </ul>	<ul style="list-style-type: none"> <li>احزم البضائع دائمًا.</li> <li>أغلق الباب/الدرج.</li> <li>لا تفتح الباب/الدرج بشكل متكرر.</li> <li>قم بتنظيف حشية الباب/الدرج أو استبدالها بأخرى جديدة.</li> <li>أعد وضع الأرفف أو أرفف الباب أو الحاويات الداخلية للسماح بإغلاق الباب/الدرج.</li> </ul>
تصبح جوانب الكابينة وشريط الباب دافئين.	-	هذا أمر طبيعى.
يصدر الجهاز أصواتًا غير طبيعية.	<ul style="list-style-type: none"> <li>الجهاز غير موضوع على أرض مستوية.</li> <li>يلمس الجهاز بعض الأشياء حوله.</li> </ul>	<ul style="list-style-type: none"> <li>اضبط الأقدام لمساواة الجهاز.</li> <li>قم بإزالة الأشياء حول الجهاز.</li> </ul>
يُسمع صوت طفيف مشابه لصوت المياه المتدفقة.	-	هذا أمر طبيعى.

المشكلة	السبب المحتمل	الحل المحتمل
ستسمع صوت صفارة تنبيه.	باب حجرة تخزين الثلجة مفتوح.	أغلق الباب.
سوف تسمع صوت طنين.	يعمل نظام مكافحة التكتيف	يقوم هذا بمنع التكتيف، وهو أمر طبيعي
الإضاءة الداخلية أو نظام التبريد لا يعمل.	<ul style="list-style-type: none"> <li>قابس التيار الرئيسي غير متصل بالمقبس الرئيسي.</li> <li>إمداد التيار الكهربائي غير متصل.</li> <li>مصباح الـ LED معطل.</li> </ul>	<ul style="list-style-type: none"> <li>قم بتوصيل قابس التيار الرئيسي.</li> <li>تحقق من التيار الكهربائي للغرفة.</li> <li>تواصل مع شركة الكهرباء المحلية!</li> <li>يرجى الاتصال بخدمة العملاء لتغيير المصباح.</li> </ul>

للتواصل مع المساعدة التقنية، قم بزيارة موقعنا على الإنترنت: <https://corporate.haier-europe.com/en/> ضمن قسم "الموقع الإلكتروني"، اختر العلامة التجارية لمنتجك وبلدك. ستم إعادة توجيهك إلى موقع الويب المحدد حيث يمكنك العثور على رقم الهاتف والاستمارة للاتصال بالمساعدة الفنية.

### انقطاع التيار الكهربائي

في حالة انقطاع التيار الكهربائي، يظل الطعام باردًا بأمان لمدة 5 ساعات تقريبًا. اتبع هذه النصائح أثناء انقطاع التيار لفترة طويلة، خاصة في فصل الصيف:

- ◀ قلل مرات فتح الباب/الدرج قدر الإمكان.
- ◀ لا تضع طعامًا إضافيًا في الجهاز أثناء انقطاع التيار الكهربائي.
- ◀ إذا تم إعطاء إشعار مسبق بانقطاع الطاقة وكانت مدة الانقطاع أطول من 5 ساعات، قم بصنع بعض الثلج وضعه في حاوية في الجزء العلوي من حجرة الثلجة.
- ◀ يجب فحص البضائع بعد الانقطاع مباشرة.
- ◀ نظرًا لأن درجة الحرارة في الثلجة ترتفع أثناء انقطاع التيار الكهربائي أو نتيجة عطل آخر، يتم تقليل فترة التخزين وجودة الطعام الصالحة للأكل. يجب استهلاك أو طهي وإعادة تجميد أي طعام تمت إذابته (عند الاقتضاء) بعد الانقطاع بقليل من أجل منع المخاطر الصحية.

### وظيفة الذاكرة أثناء انقطاع التيار الكهربائي

بعد رجوع الطاقة، يستمر الجهاز بالإعدادات التي تم تعيينها قبل انقطاع التيار الكهربائي.

## إزالة مواد التعبئة والتغليف

### تحذير!

- ◀ هذا الجهاز ثقيل الوزن. يجب أن تتم المناولة من جانب شخصين على الأقل دائمًا.
- ◀ احتفظ بجميع مواد التغليف بعيدًا عن متناول الأطفال، وتخلص منها بطريقة صديقة للبيئة.
- ◀ أخرج الجهاز من العبوة.
- ◀ أزل جميع مواد التغليف من على الجهاز.

### الظروف البيئية

يجب أن تكون درجة حرارة الغرفة دائمًا بين 10 درجات مئوية و43 درجة مئوية، لأنها يمكن أن تؤثر على درجة الحرارة داخل الجهاز واستهلاكه للطاقة. لا تقم بتركيب الجهاز بالقرب من الأجهزة الأخرى التي تنبعث منها الحرارة (الأفران والثلاجات) دون عزل.

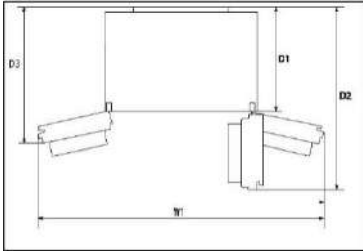

### متطلبات مساحة المكان

- المساحة المطلوبة عند فتح الباب:
- 1325=W1 مم
  - 570=D1 مم
  - 1004=D2 مم
  - 956=D3 مم

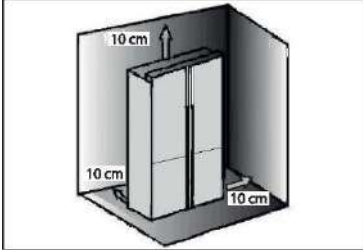

### تهوية المقطع العرضي

لتحقيق تهوية كافية للجهاز من أجل السلامة، يجب مراعاة معلومات المقطع العرضي للتهوية المطلوبة.

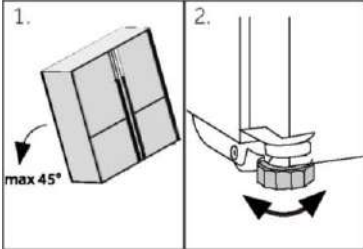

### ضبط مستوى الجهاز

- يجب وضع الجهاز على سطح مستو وصلب.
1. قم بامالة الثلاجة للخلف قليلاً.
  2. اضبط الأقدام على المستوى المطلوب.
- تأكد من أن المسافة إلى الحائط على جانب المفصلة هي 10 مم على الأقل حتى يفتح الباب بشكل صحيح.

### ملاحظة:



للأجهزة القائمة بذاتها: جهاز التبريد هذا غير مخصص للاستخدام كجهاز مدمج

3. يمكن التحقق من الثبات عن طريق الهز المتناوب للأقطار. يجب أن يكون التمايل المحدود هو نفسه في كلا الاتجاهين. وإلا، فإن الإطار قد يتشوه؛ ومن الممكن أن ينتج عن ذلك تسرب في موانع تسرب الباب. يُسهل الميل المنخفض إلى الخلف إغلاق الباب.

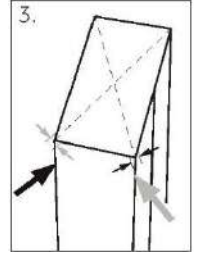

### ضبط إعدادات الأبواب

إذا لم تكن الأبواب في مستوى واحد، يمكن معالجة عدم التطابق هذا باتباع ما يلي:

### باستخدام قدم قابلة للتعديل

قم بتدوير القدم القابلة للتعديل وفقاً لاتجاه السهم لتدوير القدم لأعلى أو لأسفل. اتصل بخدمة ما بعد البيع إذا لزم الأمر.

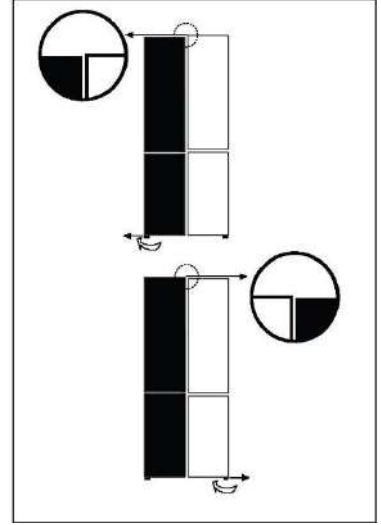

### ملاحظة:



خلال الاستخدام المستقبلي للثلاجة، قد تحدث مشكلة الأبواب غير المستوية بسبب وزن الطعام المخزن. في حال حدوث ذلك، يرجى الضبط وفقاً للطرق المذكورة أعلاه.

### أوقات الانتظار

من أجل زيت التشحيم الذي لا يحتاج إلى صيانة، يوجد في كبسولة الضاغط. يمكن لهذا الزيت أن يمر عبر نظام الأنابيب المغلقة أثناء النقل المائل. قبل توصيل الجهاز بمصدر الطاقة، عليك الانتظار لمدة ساعتين على الأقل حتى يعود الزيت مرة أخرى إلى الكبسولة.

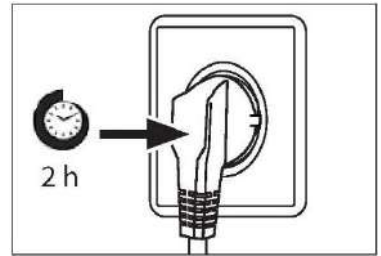

### التوصيل الكهربائي

#### قبل كل توصيل، تحقق أن:

- ◀ إمدادات الطاقة والمآخذ والمنصهرات مناسبة للوحة التصنيف.
  - ◀ مقيس الطاقة مؤرض، ولا يوجد قابس متعدد أو وصلة تمديد.
  - ◀ قابس الطاقة والمقيس كما هو مطلوب بدقة.
- قم بتوصيل القابس بمقيس مثبت في المنزل بشكل صحيح.



**تحذير!**

لتجنب المخاطر، يجب استبدال كابل الطاقة التالف من خلال التواصل مع خدمة العملاء (انظر بطاقة الضمان).

## بطاقة المنتج وفقا للائحة التنظيمية (EC) رقم 2016/2019

Candy	Candy	الاسم التجاري
CFQQ5T817EWPS	CFQQ5T817EPS	اسم الموديل / المعرف
الثلاجة-الفریزر	الثلاجة-الفریزر	الفئة حسب الموديل
E	E	فئة كفاية الطاقة
290	290	استهلاك الطاقة السنوي (كيلوواط ساعة/سنة) (1)
463	467	الحجم الكلي (ل)
307	311	ثلاجة كبيرة الحجم (ل)
156	156	حجم الفريزر (ل)
		تصنيف النجوم
غير قابلة للتطبيق	غير قابلة للتطبيق	درجة حرارة الحجيرات الأخرى < 14 درجة مئوية
نعم	نعم	نظام خالي من الجليد
10	10	قدرة التجميد (كجم/24 ساعة)
SN.N.STT	SN.N.STT	تقييم المناخ (2)
(35)B	(35)B	فئة انبعاث الضوضاء وانبعثات الصوتية للمحمولة جواً (ديسيبل (ئُقاس) بالإشارة إلى 1 بيكوواط)
10	10	وقت ارتفاع درجة الحرارة (بالساعة)
قائم بذاته	قائم بذاته	نوع الجهاز
-	-	غير ذلك

التوضيحات:

• نعم، مقدمة

(1) بناء على نتائج اختبار مطابقة المعايير على مدار 24 ساعة. يعتمد الاستهلاك الفعلي على استخدام وموقع الجهاز.

(2) تقييم المناخ SN: هذا الجهاز مخصص للاستخدام في درجة حرارة محيطية تتراوح بين + 10 درجات مئوية و+32

درجة مئوية

تقييم المناخ N: هذا الجهاز مخصص للاستخدام في درجة حرارة محيطية تتراوح بين + 16 درجة مئوية و+32 درجة مئوية

تقييم المناخ ST: هذا الجهاز مخصص للاستخدام في درجة حرارة محيطية تتراوح بين + 16 درجة مئوية و+38 درجة مئوية

تقييم المناخ T: هذا الجهاز مخصص للاستخدام في درجة حرارة محيطية تتراوح بين + 16 درجة مئوية و+43 درجة مئوية

### بيانات فنية إضافية

الجهود الكهري/التردد	220-240 فولت / ~ 50 هرتز
تيار المدخل (أمبير)	1.5
القدرة الأمبيرية للمنصهر الرئيسي (أمبير)	16
سائل التبريد	R600a
الأبعاد (الارتفاع × العرض × القطر بوحدة قياس المللى متر)	650 / 833 / 1815

نوصي بالاستعانة بخدمة عملاء Haier واستخدام قطع الغيار الأصلية. إذا كانت لديك مشكلة في جهازك، فيرجى التحقق أولاً من قسم استكشاف الأعطال وإصلاحها.

إذا لم تجد حلاً، فيرجى التواصل مع

- ◀ التاجر المحلي الخاص بك أو
- ◀ مركز خدمة الاتصال الأوروبي (انظر أرقام الهواتف المدرجة أدناه) أو
- ◀ منطقة الخدمة والدعم في [www.haier.com](http://www.haier.com) حيث يمكنك تنشيط مطالبة الخدمة
- ◀ والعثور على الأسئلة الشائعة.

عند الاتصال بمركز الخدمة الخاص بنا، تأكد من توفر المعلومات التالية لديك. توجد هذه البيانات على لوحة التصنيف.

الموديل

\_\_\_\_\_

الرقم التسلسلي

\_\_\_\_\_

تحقق أيضاً من بطاقة الضمان المرفقة مع المنتج في حالة كان الجهاز داخل الضمان.

### مركز خدمة الاتصال الأوروبي

الدولة*	رقم الهاتف	التكاليف
إيطاليا (إيطاليا)	02 400 48 200	
إسبانيا (ES)	902 100 150 943 914 150	
ألمانيا (DE)	0800 500 48 48	
النمسا (AT)	0820 220 224	
البرتغال (PT)	707 200 188 210 010 773	
هولندا (NL)	33 422 4000	
اليونان (GR)	801 11 50 50 50	
سويسرا (CH)	0848 780 780	
بلجيكا (BE) لوكسمبورغ (LU)	02 752 94 10	

\*بالنسبة للدول الأخرى، يرجى الرجوع إلى [www.haier.com](http://www.haier.com)  
 Haier Europe Trading S.r.l  
 فرع المملكة المتحدة  
 Westgate House, Westgate, Ealing  
 London, W5 1YY

\*مدة ضمان جهاز التبريد:

الحد الأدنى من الضمان هو: سنتان (2) لدول الاتحاد الأوروبي، 3 سنوات لتركيا، سنة واحدة للمملكة المتحدة، سنة واحدة لروسيا، 3 سنوات للسويد، سنتان (2) لصربيا، 5 سنوات للبروك، سنة واحدة للمغرب، 6 أشهر للجزائر، تونس بدون ضمان قانوني مطلوب.

\*فترة قطع الغيار لإصلاح الجهاز:

تتوفر قطع الترموستات وأجهزة استشعار درجة الحرارة ولوحات الدوائر المطبوعة ومصادر الإضاءة لمدة سبع سنوات على الأقل بعد طرح آخر وحدة من الطراز في السوق.  
 تتوفر مقابض الأبواب ومفصلات الأبواب والأدراج والسلال لمدة لا تقل عن سبع سنوات وحشيات الأبواب لمدة لا تقل عن 10 سنوات، بعد طرح آخر وحدة من الموديل في السوق.

\*لمزيد من المعلومات حول المنتج، يرجى الرجوع إلى <https://eprel.ec.europa.eu/> أو امسح رمز الاستجابة السريعة الموجود على ملصق الطاقة المرفق مع الجهاز.