

User Manual

GETTING STARTED? EASY.

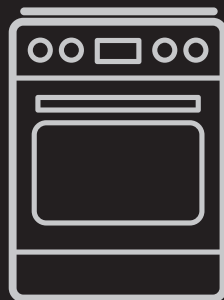

FR Notice d'utilisation
Cuisinière

FCI6563PWA

FAURE

VISITEZ NOTRE SITE WEB POUR :



Obtenir des conseils d'utilisation, des brochures, un dépanneur, des informations sur le service et les réparations :

www.faure.com/support

INFORMATIONS DE SÉCURITÉ

Avant d'installer et d'utiliser cet appareil, lisez soigneusement les instructions fournies. Le fabricant ne pourra être tenu pour responsable des blessures et dégâts résultant d'une mauvaise installation ou utilisation. Conservez toujours les instructions dans un lieu sûr et accessible pour vous y référer ultérieurement.

SÉCURITÉ DES ENFANTS ET DES PERSONNES VULNÉRABLES

- Cet appareil peut être utilisé par des enfants âgés d'au moins 8 ans et par des personnes ayant des capacités physiques, sensorielles ou mentales réduites ou dénuées d'expérience ou de connaissance, s'ils sont correctement surveillés ou si des instructions relatives à l'utilisation de l'appareil en toute sécurité leur ont été données et s'ils comprennent les risques encourus. Les enfants de moins de 8 ans et les personnes ayant un handicap très important et complexe doivent être tenus à l'écart de l'appareil, à moins d'être surveillés en permanence.
- Ne laissez pas les enfants jouer avec l'appareil.
- Ne laissez pas les emballages à la portée des enfants et jetez-les convenablement.
- **AVERTISSEMENT** : Tenez les enfants et les animaux éloignés de l'appareil lorsqu'il est en cours de fonctionnement ou lorsqu'il refroidit. Les parties accessibles deviennent chaudes en cours d'utilisation.
- Si l'appareil est équipé d'un dispositif de sécurité enfants, nous vous recommandons de l'activer.
- Le nettoyage et l'entretien ne doivent pas être effectués par des enfants sans surveillance.

SÉCURITÉ GÉNÉRALE

- L'appareil doit être installé et le câble remplacé uniquement par un professionnel qualifié .
- L'appareil doit être branché sur le secteur à l'aide d'un câble de type H05V2V2-F pour supporter la température du panneau arrière.
- Cet appareil est conçu pour être utilisé à une altitude inférieure à 2 000 mètres.
- Cet appareil n'est pas destiné à être utilisé sur les navires, bateaux ou vaisseaux.
- N'installez pas l'appareil derrière une porte décorative pour éviter tout risque de surchauffe.
- N'installez pas l'appareil sur un socle.
- Ne faites pas fonctionner l'appareil avec un minuteur externe ou un système de commande à distance.
- **AVERTISSEMENT** : Il peut être dangereux de laisser chauffer de la graisse ou de l'huile sans surveillance sur une table de cuisson car cela pourrait provoquer un incendie.
- N'essayez **JAMAIS** d'éteindre un feu avec de l'eau. Éteignez l'appareil puis couvrez les flammes, par exemple avec un couvercle ou une couverture ignifuge.
- **ATTENTION** : Toute cuisson doit être surveillée. Une cuisson courte doit être surveillée en permanence.
- **AVERTISSEMENT** : Risque d'incendie ! N'entreposez rien sur les surfaces de cuisson.
- N'utilisez pas de nettoyeur vapeur pour nettoyer l'appareil.
- N'utilisez pas de produits abrasifs ni de racloirs pointus en métal pour nettoyer la porte vitrée ou le verre des couvercles à charnière de la table de cuisson car ils peuvent rayer la surface, ce qui peut briser le verre.
- Ne posez pas d'objets métalliques tels que couteaux, fourchettes, cuillères ou couvercles sur la table de cuisson car ils pourraient chauffer.
- Si la surface vitrocéramique / en verre est fissurée, éteignez l'appareil et débranchez-le. Si l'appareil est branché à l'alimentation secteur directement en utilisant une boîte de

jonction, retirez le fusible pour déconnecter l'appareil de l'alimentation secteur. Dans tous les cas, contactez le service après-vente agréé.

- Après utilisation, éteignez toujours la zone de cuisson à l'aide de la manette de commande correspondante et ne vous fiez pas à la détection des récipients.
- **AVERTISSEMENT** : L'appareil et ses parties accessibles deviennent chauds pendant son fonctionnement. Veillez à ne pas toucher les éléments chauffants.
- Utilisez toujours des gants de cuisine pour retirer ou enfourner des accessoires ou des plats allant au four.
- Retirez le plus gros des salissures avant le nettoyage par pyrolyse. Retirez tous les accessoires du four.
- Avant toute opération de maintenance, déconnectez l'alimentation électrique.
- **AVERTISSEMENT** : Assurez-vous que l'appareil est éteint et débranché avant de remplacer l'éclairage afin d'éviter tout risque de choc électrique.
- Si le câble d'alimentation est endommagé, il doit être remplacé par le fabricant, un service de maintenance agréé ou un technicien qualifié afin d'éviter tout danger lié à l'électricité.
- Soyez prudent lorsque vous manipulez le tiroir de rangement. Il peut devenir chaud.
- Les moyens de déconnexion doivent être incorporés dans le câblage fixé conformément aux réglementations relatives aux câblages.
- **AVERTISSEMENT** : Utilisez uniquement les dispositifs de protection pour table de cuisson conçus ou indiqués comme adaptés par le fabricant de l'appareil de cuisson dans les instructions d'utilisation, ou les dispositifs de protection pour table de cuisson intégrés à l'appareil. L'utilisation de dispositifs de protection non adaptés peut entraîner des accidents.

CONSIGNES DE SÉCURITÉ

INSTALLATION



AVERTISSEMENT! L'appareil doit être installé uniquement par un professionnel qualifié.

- Retirez l'intégralité de l'emballage.
- N'installez pas et ne branchez pas un appareil endommagé.
- Suivez scrupuleusement les instructions d'installation fournies avec l'appareil.
- Soyez toujours vigilants lorsque vous déplacez l'appareil car il est lourd. Utilisez toujours des gants de sécurité et des chaussures fermées.
- Ne tirez jamais l'appareil par la poignée.
- Les dimensions du meuble de cuisine et de la niche d'encastrement doivent être appropriées.
- Respectez l'espacement minimal requis par rapport aux autres appareils et éléments.
- Installez l'appareil dans un lieu sûr et adapté répondant aux exigences d'installation.
- Certaines pièces de l'appareil sont électrifiées. Placez l'appareil de façon à éviter que l'on puisse toucher les pièces dangereuses.
- Les côtés de l'appareil doivent rester à côté d'appareils ou d'éléments ayant la même hauteur.
- N'installez pas l'appareil près d'une porte ou sous une fenêtre. Les récipients chauds risqueraient de tomber de l'appareil lors de l'ouverture de celles-ci.
- Veillez toujours à installer des stabilisateurs afin d'éviter que l'appareil ne bascule. Reportez-vous au chapitre « Installation ».

BRANCHEMENT ÉLECTRIQUE



AVERTISSEMENT! Risque d'incendie ou d'électrocution.

- L'ensemble des branchements électriques doit être effectué par un technicien qualifié.
- L'appareil doit être relié à la terre.
- Assurez-vous que les paramètres figurant sur la plaque signalétique correspondent aux données électriques nominale de l'alimentation secteur.
- Utilisez toujours une prise de courant de sécurité correctement installée.
- N'utilisez pas d'adaptateurs multiprise et de rallonges.
- Ne laissez pas les câbles d'alimentation entrer en contact ou s'approcher de la porte de l'appareil ou de la niche d'encastrement sous l'appareil, particulièrement lorsqu'il est en marche ou que la porte est chaude.

- La protection contre les chocs des parties sous tension et isolées doit être fixée de telle manière qu'elle ne puisse pas être enlevée sans outils.
- Ne branchez la fiche secteur dans la prise secteur qu'à la fin de l'installation. Assurez-vous que la prise secteur est accessible après l'installation.
- Si la prise secteur est détachée, ne branchez pas la fiche secteur.
- Ne tirez pas sur le câble secteur pour débrancher l'appareil. Tirez toujours sur la fiche de la prise secteur.
- N'utilisez que des systèmes d'isolation appropriés : des coupe-circuits, des fusibles (les fusibles à visser doivent être retirés du support), un disjoncteur différentiel et des contacteurs.
- L'installation électrique doit comporter un dispositif d'isolation qui vous permet de déconnecter l'appareil du secteur à tous les pôles. Le dispositif d'isolement doit avoir une largeur d'ouverture de contact de 3 mm minimum.
- Fermez bien la porte de l'appareil avant de brancher la fiche à la prise secteur.

UTILISATION



AVERTISSEMENT! Risque de blessures et de brûlures. Risque d'électrocution.

- Cet appareil est exclusivement destiné à une utilisation domestique.
- Ne modifiez pas les caractéristiques de cet appareil.
- Assurez-vous que les orifices de ventilation ne sont pas bouchés.
- Ne laissez jamais l'appareil sans surveillance pendant son fonctionnement.
- Éteignez l'appareil après chaque utilisation.
- Soyez prudent lors de l'ouverture de la porte de l'appareil lorsque celui-ci est en fonctionnement. De l'air brûlant peut s'en échapper.
- N'utilisez jamais cet appareil avec les mains mouillées ou lorsqu'il est en contact avec de l'eau.
- N'utilisez jamais l'appareil comme plan de travail ou comme plan de stockage.
- Les porteurs de pacemakers doivent rester à une distance minimale de 30 cm des zones de cuisson à induction lorsque l'appareil est en cours de fonctionnement.



AVERTISSEMENT! Risque d'incendie et d'explosion.

- Les graisses et l'huile chaudes peuvent dégager des vapeurs inflammables. Tenez les flammes ou les objets chauds éloignés des graisses et de l'huile lorsque vous vous en servez pour cuisiner.
- Les vapeurs dégagées par l'huile très chaude peuvent provoquer une combustion spontanée.
- L'huile qui a servi contient des restes d'aliments pouvant provoquer un incendie à température plus faible que l'huile n'ayant jamais servi.
- Ne placez pas de produits inflammables ou d'éléments imbibés de produits inflammables à l'intérieur ou à proximité de l'appareil, ni sur celui-ci.
- Ne laissez pas des étincelles ou des flammes nues entrer en contact avec l'appareil lorsque vous ouvrez la porte.
- Ouvrez prudemment la porte de l'appareil. Si vous utilisez des ingrédients contenant de l'alcool, un mélange d'alcool et d'air facilement inflammable peut éventuellement se former.



AVERTISSEMENT! Risque d'endommagement de l'appareil.

- Pour éviter tout endommagement ou décoloration de l'émail :
 - ne posez pas de plats allant au four ni aucun autre objet directement sur le fond de l'appareil.
 - ne posez pas de papier aluminium sur l'appareil ou directement dans le fond de l'appareil.
 - ne versez jamais d'eau directement dans l'appareil lorsqu'il est chaud.
 - une fois la cuisson terminée, ne laissez jamais d'aliments ou de plats humides à l'intérieur de l'appareil.
 - faites attention lorsque vous retirez ou remettez en place les accessoires.
- La décoloration de l'émail ou de l'acier inoxydable est sans effet sur les performances de l'appareil.
- Utilisez un plat à rôtir pour obtenir des gâteaux moelleux. Les jus de fruits causent des taches qui peuvent être permanentes.
- Ne laissez pas de récipients chauds sur le bandeau de commande.
- Ne laissez pas le contenu des récipients s'évaporer entièrement.
- Prenez soin de ne pas laisser tomber d'objets ou de récipients sur l'appareil. Sa surface risque d'être endommagée.

- Ne faites jamais fonctionner les zones de cuisson avec des récipients de cuisson vides ou sans aucun récipient de cuisson.
- Les récipients en fonte, en aluminium ou dont le fond est endommagé peuvent rayer la surface. Soulevez toujours ces objets lorsque vous devez les déplacer sur la surface de cuisson.
- Cet appareil est exclusivement destiné à un usage culinaire. Ne l'utilisez pas pour des usages autres que celui pour lequel il a été conçu, à des fins de chauffage par exemple.

ENTRETIEN ET NETTOYAGE



AVERTISSEMENT! Risque de blessure, d'incendie ou de dommages matériels sur l'appareil.

- Avant d'effectuer toute opération d'entretien, mettez l'appareil hors tension. Débranchez la fiche d'alimentation de la prise secteur.
- Vérifiez que l'appareil est froid. Les panneaux de verre risquent de se briser.
- Remplacez immédiatement les vitres de la porte si elles sont endommagées. Contactez votre service après-vente agréé.
- Soyez prudent lorsque vous retirez la porte de l'appareil. La porte est lourde !
- Des graisses ou de la nourriture restant dans l'appareil peuvent provoquer un incendie.
- Nettoyez régulièrement l'appareil afin de maintenir le revêtement en bon état.
- Nettoyez l'appareil avec un chiffon doux humide. Utilisez uniquement des produits de lavage neutres. N'utilisez pas de produits abrasifs, de tampons à récurer, de solvants ni d'objets métalliques.
- Si vous utilisez un spray pour four, suivez les consignes de sécurité figurant sur l'emballage.
- Ne nettoyez pas l'émail catalytique (le cas échéant) avec un détergent.

NETTOYAGE PAR PYROLYSE



Risque de blessures, d'incendie, d'émissions chimiques (fumées) en mode pyrolyse.

- Avant d'utiliser la fonction de nettoyage par pyrolyse ou la fonction Première utilisation, retirez de la cavité du four :
 - Tout résidu excessif de nourriture, tout dépôt ou toute éclaboussure de graisse ou d'huile.
 - Tout objet amovible (y compris les grilles, les rails latéraux, etc., fournis avec le

produit), en particulier tout récipient antiadhésif, plateau, plaque, ustensile, etc.

- Lisez attentivement toutes les instructions relatives au nettoyage par pyrolyse.
- Tenez les enfants éloignés de l'appareil lors du nettoyage par pyrolyse.
L'appareil devient très chaud et de l'air chaud s'échappe des fentes d'aération avant.
- Le nettoyage par pyrolyse est un processus à haute température qui peut dégager de la fumée provenant des résidus alimentaires et des matériaux constituant le four. Par conséquent, nous recommandons à nos clients de suivre les conseils ci-dessous :
 - Assurez-vous que la ventilation de l'appareil est adéquate pendant et après chaque phase de nettoyage par pyrolyse.
 - Assurez-vous que la ventilation de l'appareil est adéquate pendant et après la première utilisation à température maximale.
- Certains oiseaux et reptiles sont extrêmement sensibles (plus que les êtres humains) aux fumées pouvant se dégager lors du processus de nettoyage des fours à pyrolyse.
 - Ne laissez aucun animal, en particulier aucun oiseau, à proximité de l'appareil pendant et après un nettoyage par pyrolyse et la première utilisation à température de fonctionnement maximale et veillez à ce que la pièce soit bien ventilée.
- Les animaux de petite taille peuvent également être très sensibles aux changements de température survenant à proximité d'un four à pyrolyse lorsque le processus de nettoyage est en cours.
- Les surfaces antiadhésives des ustensiles de cuisine (poêles, casseroles, plaques de cuisson, etc.) peuvent être endommagées par la très haute température nécessaire au nettoyage par pyrolyse et peuvent également dégager, dans une moindre mesure, des fumées nocives.
- Les fumées dégagées par les fours à pyrolyse / les résidus de cuisson sont décrites comme

étant non novices pour les êtres humains, y compris pour les enfants en bas âge et les personnes à la santé fragile.

ÉCLAIRAGE INTÉRIEUR



AVERTISSEMENT! Risque d'électrocution !

- Concernant la/les lampe(s) à l'intérieur de ce produit et les lampes de rechange vendues séparément : Ces lampes sont conçues pour résister à des conditions physiques extrêmes dans les appareils électroménagers, telles que la température, les vibrations, l'humidité, ou sont conçues pour signaler des informations sur le statut opérationnel de l'appareil. Elles ne sont pas destinées à être utilisées dans d'autres applications et ne conviennent pas à l'éclairage des pièces d'un logement.
- Utilisez uniquement des ampoules ayant les mêmes spécifications.

MAINTENANCE

- Pour réparer l'appareil, contactez un service après-vente agréé.
- Utilisez exclusivement des pièces d'origine.

MISE AU REBUT



AVERTISSEMENT! Risque de blessure ou d'asphyxie.

- Débranchez l'appareil de l'alimentation électrique.
- Coupez le câble d'alimentation au ras de l'appareil et mettez-le au rebut.
- Retirez le dispositif de verrouillage du hublot pour empêcher les enfants et les animaux de s'enfermer dans l'appareil.

INSTALLATION



AVERTISSEMENT! Reportez-vous aux chapitres concernant la sécurité.

EMPLACEMENT DE L'APPAREIL

Vous pouvez installer votre appareil avec des placards d'un côté, des deux côtés ou dans un coin.

Pour les distances minimales d'installation, reportez-vous au tableau.

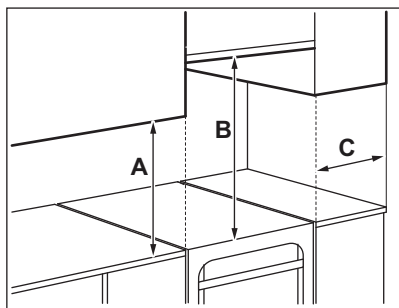

PROTECTION ANTI-BASCULE

Réglez la hauteur et l'emplacement de l'appareil avant de commencer à fixer la protection anti-basculé.



ATTENTION! Assurez-vous d'installer la protection anti-basculé à la bonne hauteur.



Vérifiez que la surface derrière l'appareil est lisse.

Vous devez installer la protection anti-basculé. Si vous ne l'installez pas, l'appareil peut basculer.

Votre appareil dispose du symbole illustré ci-dessous (si applicable) afin de vous rappeler d'installer la protection anti-basculé.

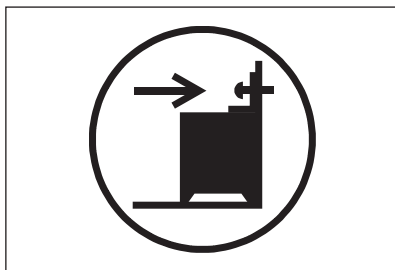

Distances minimales

Dimensions	mm
A	400
B	650
C	150

CARACTÉRISTIQUES TECHNIQUES

Tension	230 V
Fréquence	50 - 60 Hz
Classe de l'appareil	1

Dimensions	mm
Hauteur	858
Largeur	600
Profondeur	600

MISE DE NIVEAU DE L'APPAREIL

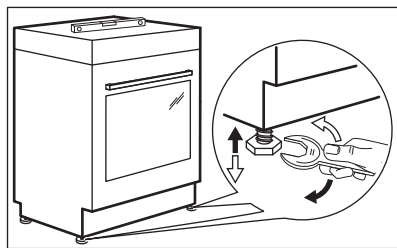

Utilisez les petits pieds situés sous l'appareil pour mettre la surface supérieure de l'appareil de niveau avec les autres surfaces environnantes.

1. Installez la protection anti-basculé 232 - 237 mm en-dessous de la surface supérieure de l'appareil et à 110 - 115 mm à côté de l'appareil, dans l'orifice circulaire situé sur un support. Vissez-la dans un matériau solide ou utilisez un renfort adapté (mur).

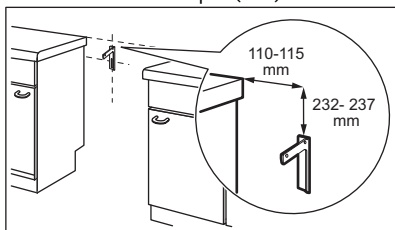

- L'orifice se trouve sur le côté gauche, à l'arrière de l'appareil. Soulevez l'avant de l'appareil et placez-le au milieu de l'espace entre les placards. Si l'espace entre les placards est supérieur à la largeur de l'appareil, vous devez ajuster la mesure latérale si vous souhaitez centrer l'appareil.



Si vous avez modifié les dimensions de la cuisinière, alignez correctement le dispositif à bout arrondi.



ATTENTION! Si l'espace entre les placards est supérieur à la largeur de l'appareil, vous devez ajuster la mesure latérale si vous souhaitez centrer l'appareil.

INSTALLATION ÉLECTRIQUE



AVERTISSEMENT! Le fabricant ne pourra être tenu pour responsable si vous ne respectez pas les précautions de sécurité du chapitre « Consignes de sécurité ».



AVERTISSEMENT! Avant de brancher le câble d'alimentation au bornier, mesurez la tension entre les phases du réseau domestique. Référez-vous ensuite à l'étiquette des branchements située à l'arrière de l'appareil afin de réaliser une installation électrique correcte. Suivez les étapes dans l'ordre afin d'éviter toute erreur d'installation et d'endommager les composants électriques de l'appareil.

Types de câbles appropriés pour les différentes phases :

Phase	Diamètre min. du câble
1	3 x 6,0 mm ²
3 avec neutre	5 x 1,5 mm ²



AVERTISSEMENT! Le câble d'alimentation ne doit pas entrer en contact avec la partie de l'appareil hachurée sur l'illustration.

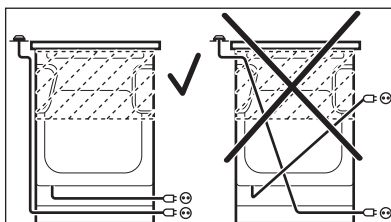

DESCRIPTION DE L'APPAREIL

PRÉSENTATION GÉNÉRALE

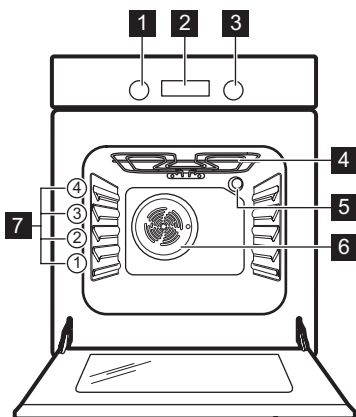

- 1 Manette du thermostat
- 2 Programmateur électronique
- 3 Manette de sélection des fonctions du four
- 4 Élément chauffant
- 5 Éclairage
- 6 Ventilateur
- 7 Position des grilles

AGENCEMENT DES ZONES DE CUISSON

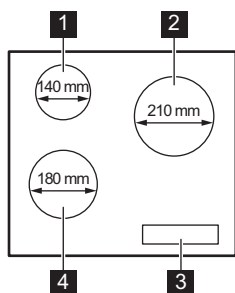

- 1 Zone de cuisson à induction 1 400 W, avec fonction PowerBoost 2 500 W
- 2 Zone de cuisson à induction 2 300 W, avec fonction PowerBoost 3 600 W
- 3 Bandeau de commande
- 4 Zone de cuisson à induction 1 800 W, avec fonction PowerBoost 2 800 W

ACCESSOIRES

- **Grille métallique**
Pour les plats à rôtir, à gratin et les moules à gâteau/pâtisserie.
- **Plateau de cuisson**

Pour les gâteaux et les biscuits.

- **Tiroir de rangement**
Le tiroir de rangement se trouve sous le four.

AVANT LA PREMIÈRE UTILISATION



AVERTISSEMENT! Reportez-vous aux chapitres concernant la sécurité.

PREMIER NETTOYAGE

Retirez tous les accessoires du four.

Reportez-vous au chapitre « Entretien et nettoyage ».

Nettoyez le four et les accessoires avant de les utiliser pour la première fois.

Remettez les accessoires en place.

RÉGLAGE DE L'HEURE

Lorsque vous branchez l'appareil pour la première fois à l'alimentation électrique, attendez que **hr** et « 12:00 » s'affichent. "« 12 » clignote.

1. Appuyez sur **+** ou **-** pour régler les heures.
2. Appuyez sur **⌚** pour confirmer et passer au réglage des minutes.

L'affichage indique **min** et l'heure réglée. "« 00 » clignote.

3. Appuyez sur **+** ou **-** pour régler les minutes.
4. Appuyez sur **⌚** pour confirmer, ou l'heure réglée sera enregistrée automatiquement au bout de 5 secondes.

L'affichage indique la nouvelle heure.

MODIFICATION DE L'HEURE

Vous ne pouvez régler l'heure que si le four est éteint.

Appuyez plusieurs fois sur **⌚** jusqu'à ce que l'indicateur de l'heure **⌚** clignote.

Pour régler l'heure, reportez-vous au chapitre « Réglage de l'heure ».

PRÉCHAUFFAGE

Préchauffez le four à vide avant de l'utiliser pour la première fois.

1. Réglez la fonction **☐**. Réglez la température maximale.
2. Laissez le four en fonctionnement pendant 1 heure.
3. Réglez la fonction **☐☐**. Réglez la température maximale.
4. Laissez le four en fonctionnement pendant 15 minutes.
5. Éteignez le four puis laissez-le refroidir.

Les accessoires peuvent chauffer plus que d'habitude. Une odeur et de la fumée peuvent s'échapper du four. Assurez-vous que la ventilation dans la pièce est suffisante.

TABLE DE CUISSON - UTILISATION QUOTIDIENNE



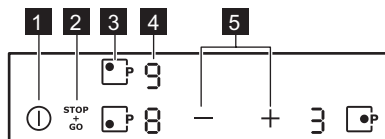

AVERTISSEMENT! Reportez-vous aux chapitres concernant la sécurité.

DESCRIPTION DU BANDEAU DE COMMANDE













Les touches sensibles permettent de faire fonctionner l'appareil. Les affichages, les voyants et les signaux sonores indiquent les fonctions activées.

	Touche sensitive	Fonction	Commentaire
1	⌚	MARCHE/ARRÊT	Pour allumer et éteindre la table de cuisson.
2	STOP + GO	STOP+GO Dispositif de sécurité enfants	Pour activer et désactiver la fonction. Pour verrouiller ou déverrouiller le bandeau de commande.

	Touche sensitive	Fonction	Commentaire
3		-	Pour choisir la zone de cuisson.
4	-	Indicateur du niveau de cuisson	Pour indiquer le niveau de cuisson.
5		-	Pour sélectionner un niveau de cuisson.

AFFICHAGE DU NIVEAU DE CUISSON

Afficheur	Description
	La zone de cuisson est désactivée.
	La zone de cuisson est activée.
	STOP+GO est activé.
	Montée en température automatique est activé.
	PowerBoost est activé.
 + chiffre	Une anomalie de fonctionnement s'est produite.
	Une zone de cuisson est encore chaude (chaleur résiduelle).
	Dispositif de sécurité enfant est activée.
	Le récipient est inapproprié ou trop petit, ou bien il n'y a pas de récipient sur la zone de cuisson.
	Arrêt automatique est activé.



ACTIVATION ET DÉSACTIVATION

Appuyez sur  pendant 1 seconde pour activer ou désactiver la table de cuisson.

ARRÊT AUTOMATIQUE

Cette fonction arrête la table de cuisson automatiquement si :



- toutes les zones de cuisson sont désactivées,
- vous ne réglez pas le niveau de cuisson après avoir allumé la table de cuisson,
- vous avez renversé quelque chose ou placé un objet sur le bandeau de commande pendant plus de 10 secondes (une casserole, un torchon, etc.). Un signal sonore retentit et la table de cuisson s'éteint. Enlevez l'objet ou nettoyez le bandeau de commande.

- la table de cuisson surchauffe (par ex. lorsqu'un récipient chauffe à vide). Laissez la zone de cuisson refroidir avant d'utiliser à nouveau la table de cuisson.
- vous avez utilisé un récipient inadapté. Le symbole  s'allume et la zone de cuisson se désactive automatiquement au bout de 2 minutes.
- vous ne désactivez pas la zone de cuisson ou ne modifiez pas le niveau de cuisson. Au bout de quelques instants,  s'allume et la table de cuisson s'éteint.

La relation entre le niveau de cuisson et la durée après laquelle la table de cuisson s'éteint :





Niveau de cuisson	La table de cuisson s'éteint au bout de
 1 - 2	6 heures
3 - 4	5 heures
5	4 heures
6 - 9	1,5 heure

SÉLECTION DE LA ZONE DE CUISSON

Pour sélectionner une zone de cuisson, appuyez sur la touche sensitive  correspondant à cette zone. L'affichage indique le niveau de cuisson (.

NIVEAU DE CUISSON







Sélectionnez la zone de cuisson.

Appuyez sur  pour augmenter le niveau de cuisson. Appuyez sur  pour diminuer le niveau de cuisson. Appuyez simultanément sur  et  pour désactiver la zone de cuisson.

MONTÉE EN TEMPÉRATURE AUTOMATIQUE

Si vous activez cette fonction, la température de consigne peut être atteinte plus rapidement. La fonction règle la température la plus élevée pendant un temps donné, puis la diminue jusqu'à la température souhaitée.



Pour activer la fonction pour une zone de cuisson : sélectionnez la zone de cuisson.

Appuyez sur  et  en même temps.  s'affiche. Appuyez sur  de nouveau.  s'affiche. Sélectionnez le bon réglage de la température dans un délai de 3 secondes. Au bout de 5 secondes,  apparaît à nouveau. La zone fonctionne avec le réglage de la température sur la position 9. Au bout d'un certain moment, la zone revient au niveau de température sélectionné.

Pour désactiver la fonction : appuyez sur .

POWERBOOST

Cette fonction vous permet d'augmenter la puissance des zones de cuisson à induction. La fonction peut être activée pour la zone de cuisson à induction uniquement pour une durée limitée. Lorsque cette durée est écoulée, la zone de cuisson à induction revient automatiquement au niveau de cuisson le plus élevé.

Pour activer la fonction pour une zone de cuisson : sélectionnez d'abord la zone de cuisson, puis réglez le niveau de cuisson maximal. Appuyez sur  jusqu'à ce que  s'allume.

Pour désactiver la fonction : appuyez sur .

STOP+GO





Cette fonction sélectionne le niveau de cuisson le plus bas pour toutes les zones de cuisson activées. Lorsque la fonction est en cours, vous ne pouvez pas modifier le niveau de cuisson.





Pour activer la fonction : appuyez sur   s'allume.

Pour désactiver la fonction : appuyez sur  . Le niveau de cuisson précédent s'allume.

DISPOSITIF DE SÉCURITÉ ENFANT

Cette fonction permet d'éviter une utilisation involontaire de la table de cuisson.

Pour activer la fonction : activez la table de cuisson avec . Ne sélectionnez pas de réglage de niveau de cuisson. Appuyez sur  pendant 4 secondes.  s'allume. Éteignez la table de cuisson en appuyant sur .

Pour désactiver la fonction : activez la table de cuisson avec . Ne sélectionnez pas de réglage de niveau de cuisson. Appuyez sur  pendant 4 secondes.  s'allume. Éteignez la table de cuisson en appuyant sur .





Pour désactiver la fonction le temps d'une

cuisson : activez la table de cuisson avec  



s'allume. Appuyez sur  pendant 4 secondes.

Réglez le niveau de cuisson dans les 10 secondes qui suivent. Vous pouvez utiliser la table de cuisson. Lorsque vous éteignez la table de cuisson avec , la fonction est de nouveau activée.

OFFSOUND CONTROL (DÉSACTIVATION ET ACTIVATION DES SIGNAUX SONORES)

Désactivez la table de cuisson. Appuyez sur  pendant 3 secondes. Appuyez sur  pendant 3 secondes. Sur l'affichage de la zone avant gauche  apparaît et sur l'affichage de la zone avant droite  ou  apparaît. Appuyez sur la

touche tactile de la zone arrière droite  pour choisir l'une des options suivantes :

-  - les signaux sonores sont désactivés
-  - les signaux sonores sont activés

Lorsque cette fonction est réglée sur , l'appareil émet des signaux sonores uniquement lorsque :

- vous appuyez sur 
- une erreur s'est produite sur la table de cuisson.

GESTIONNAIRE DE PUISSANCE FONCTION

- Des zones de cuisson sont regroupées en fonction de l'emplacement et du nombre de phases de la table de cuisson. Reportez-vous à l'illustration.
- Chaque phase dispose d'une charge électrique maximale.
- La fonction répartit la puissance entre les zones de cuisson raccordées à la même phase.

- La fonction s'active lorsque la charge électrique totale des zones de cuisson raccordées à une phase simple est dépassée.
- La fonction réduit la puissance des autres zones de cuisson raccordées à la même phase.
- L'affichage du niveau de cuisson des zones à puissance réduite oscille entre deux niveaux.

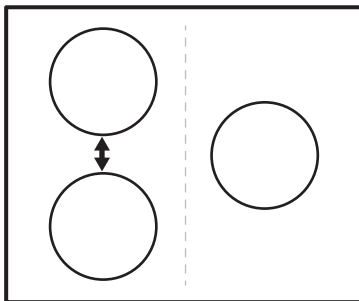

TABLE DE CUISSON - CONSEILS



AVERTISSEMENT! Reportez-vous aux chapitres concernant la sécurité.

RÉCIPIENTS



Sur les zones de cuisson à induction, un champ électromagnétique puissant chauffe les récipients très rapidement.



Utilisez des récipients adaptés aux zones de cuisson à induction.

Matériaux des récipients

- **corrects** : fonte, acier, acier émaillé, acier inoxydable, fond multicouche (homologué par le fabricant).
- **incorrects** : aluminium, cuivre, laiton, verre, céramique, porcelaine.

Les plats de cuisson conviennent pour l'induction si :

- une petite quantité d'eau contenue dans un récipient chauffe dans un bref laps de temps sur une zone de cuisson réglée sur le niveau de cuisson maximal.
- un aimant adhère au fond du récipient.



Le fond du récipient doit être aussi plat et épais que possible. Assurez-vous que le fond du récipient est propre avant de le placer sur la surface de la table de cuisson.

Dimensions du récipient

Les zones de cuisson à induction s'adaptent automatiquement au diamètre du fond du récipient utilisé.

L'efficacité de la zone de cuisson est liée au diamètre du récipient. Un récipient plus petit que le diamètre minimal recommandé ne reçoit qu'une petite partie de la puissance générée par la zone de cuisson.

DIAMÈTRE MINIMAL DU RÉCIPIENT

Zone de cuisson	Diamètre minimal du récipient (mm)
Arrière gauche	125
Arrière droite	180
Avant gauche	150

BRUITS PENDANT LE FONCTIONNEMENT

Si vous entendez :

- craquement : le récipient est composé de différents matériaux (conception « sandwich »).
- sifflement : vous utilisez une zone de cuisson avec un niveau de puissance élevé et le récipient est composé de différents matériaux (conception « sandwich »).
- bourdonnement : vous utilisez un niveau de puissance élevé.

- cliquetis : une commutation électrique se produit.
- sifflement, bourdonnement : le ventilateur fonctionne.

Ces bruits sont normaux et n'indiquent pas une anomalie de l'appareil.

EXEMPLES DE CUISSON

Le rapport entre le niveau de cuisson et la consommation énergétique de la zone de cuisson

n'est pas linéaire. Lorsque vous augmentez le niveau de cuisson, cela n'est pas proportionnel avec l'augmentation de la consommation d'énergie. Cela veut dire qu'une zone de cuisson avec le niveau de cuisson moyen utilise moins de la moitié de sa puissance.



Les données du tableau sont fournies à titre indicatif uniquement.



Niveau de cuisson	Utilisation :	Durée (min)	Conseils
 - 1	Conserver les aliments cuits au chaud.	au besoin	Placez un couvercle sur le récipient.
1 - 2	Sauce hollandaise, faire fondre : beurre, chocolat, gélatine.	5 - 25	Mélangez de temps en temps.
1 - 2	Solidifier : omelettes, œufs cocotte.	10 - 40	Couvrez pendant la cuisson.
2 - 3	Faire mijoter des plats à base de riz et de laitage, réchauffer des plats cuisinés.	25 - 50	Ajoutez au moins deux fois plus d'eau que de riz. Remuez les plats à base de lait durant la cuisson.
3 - 4	Cuire à la vapeur des légumes, du poisson et de la viande.	20 - 45	Ajoutez quelques cuillerées à soupe de liquide.
4 - 5	Cuire des pommes de terre à la vapeur.	20 - 60	Utilisez ¼ l d'eau max. pour 750 g de pommes de terre.
4 - 5	Cuire de grandes quantités d'aliments, des ragoûts et des soupes.	60 - 150	Ajoutez jusqu'à 3 litres de liquide, plus les ingrédients.
6 - 7	Faire revenir : escalopes, cordons bleus de veau, côtelettes, rissoles, saucisses, foie, roux, œufs, crêpes, beignets.	au besoin	Retournez à la moitié du temps.
7 - 8	Cuisson à température élevée des pommes de terre rissolées, filets, steaks.	5 - 15	Retournez à la moitié du temps.
9	Faire bouillir de l'eau, cuire des pâtes, griller de la viande (goulasch, bœuf braisé), cuire des frites.		
	Faites bouillir une grande quantité d'eau. PowerBoost est activée.		

TABLE DE CUISSON - ENTRETIEN ET NETTOYAGE



AVERTISSEMENT! Reportez-vous aux chapitres concernant la sécurité.

INFORMATIONS GÉNÉRALES

- Nettoyez la table de cuisson après chaque utilisation.
- Utilisez toujours un récipient dont le fond est propre.
- Les rayures ou les taches sombres sur la surface n'ont aucune incidence sur le fonctionnement de la table de cuisson.
- Utilisez un nettoyant spécialement adapté à la surface de la table de cuisson.
- Utilisez un racloir spécial pour la vitre.

NETTOYAGE DE LA TABLE DE CUISSON

- Enlevez immédiatement** : le plastique fondu, les feuilles de plastique, le sucre et les aliments

FOUR - UTILISATION QUOTIDIENNE



AVERTISSEMENT! Reportez-vous aux chapitres concernant la sécurité.

ACTIVATION ET DÉSACTIVATION DU FOUR.

- Tournez la manette des fonctions du four pour sélectionner une fonction.
- Tournez la manette du thermostat pour sélectionner la température.

L'éclairage s'allume lorsque l'appareil est en marche.

- Pour éteindre le four, tournez la manette des fonctions du four et le thermostat sur la position Arrêt.

THERMOSTAT DE SÉCURITÉ

Un mauvais fonctionnement du four ou des composants défectueux peuvent causer une

contenant du sucre car la saleté peut endommager la table de cuisson. Veillez à ne pas vous brûler. Tenez le racloir spécial incliné sur la surface vitrée et faites glisser la lame du racloir pour enlever les salissures.

- Une fois que la table de cuisson a suffisamment refroidi, enlevez** : traces de calcaire et d'eau, projections de graisse, décolorations métalliques luisantes. Nettoyez la table de cuisson à l'aide d'un chiffon humide et d'un détergent non abrasif. Après le nettoyage, essuyez la table de cuisson avec un chiffon doux.
- Pour retirer les décolorations métalliques brillantes** : utilisez une solution d'eau additionnée de vinaigre et nettoyez la surface vitrée avec un chiffon.











surchauffe dangereuse. Pour éviter cela, le four dispose d'un thermostat de sécurité interrompant l'alimentation électrique. Le four se remet automatiquement en fonctionnement lorsque la température baisse.

VENTILATEUR DE REFROIDISSEMENT

Lorsque le four fonctionne, le ventilateur de refroidissement se met automatiquement en marche pour refroidir les surfaces du four. Si vous éteignez le four, assurez-vous que les deux manettes des fonctions du four et du thermostat sont sur la position Arrêt. Dans le cas contraire, le ventilateur de refroidissement continue à fonctionner.

FONCTIONS DU FOUR

Symbole	Fonction du four	Application
0	Position Arrêt	Le four est éteint.

Symbole	Fonction du four	Application
	Chaleur tournante	Pour cuire ou rôtir simultanément sur plusieurs niveaux des aliments nécessitant une température de cuisson identique, sans que les saveurs ne se mélangent.
	Chauffage Haut/Bas	Pour cuire et rôtir les aliments sur une position de grille.
	Gril	Pour faire griller des aliments peu épais et du pain.
	Grill rapide	Pour griller des aliments peu épais en grandes quantités et pour griller du pain.
	Chaleur tournante humide	Cette fonction est conçue pour économiser de l'énergie en cours de cuisson. Pour obtenir des instructions de cuisson, reportez-vous au chapitre « Conseils », paragraphe Chaleur tournante humide. Durant cette cuisson, la porte du four doit rester fermée pour éviter d'interrompre la fonction, et pour garantir une consommation d'énergie optimale. Lorsque vous utilisez cette fonction, la température à l'intérieur de la cavité peut différer de la température sélectionnée. La chaleur résiduelle est utilisée. Le niveau de cuisson peut être réduit. Pour obtenir des recommandations générales sur les économies d'énergie, consultez le chapitre « Efficacité énergétique », « Four - Économie d'énergie ». Cette fonction était utilisée pour se conformer à la classe d'efficacité énergétique selon la norme EN 60350-1.
	Cuisson de sole	Pour cuire des gâteaux à fond croustillant et pour stériliser des aliments.
	Turbo grill	Pour rôtir de grosses pièces de viande ou de volaille avec os sur un seul niveau. Également pour gratiner et faire dorer.
	Maintien au chaud	Pour maintenir les aliments au chaud.
	Décongélation	Pour décongeler des aliments (fruits et légumes). Le temps de décongélation dépend de la quantité et de l'épaisseur des aliments surgelés.
	Nettoyage par pyrolyse	Pour activer le nettoyage par pyrolyse du four. Cette fonction permet de brûler les salissures résiduelles à l'intérieur du four.

FONCTIONS DE L'HORLOGE

AFFICHEUR

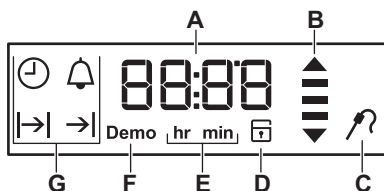

- A.** Minuteur / Température
- B.** Voyant de chauffe et de chaleur résiduelle
- C.** Sonde à viande (sur certains modèles uniquement)
- D.** Verrouillage de la porte (sur certains modèles uniquement)
- E.** Heures/minutes
- F.** Mode Démo (certains modèles uniquement)
- G.** Fonctions de l'horloge

TOUCHES

Touche	Fonction	Description
—	MOINS	Pour régler l'heure.
⌚	CLOCK (horloge)	Pour régler une fonction de l'horloge.
+	PLUS	Pour régler l'heure.

INDICATEUR DE CHAUFFE

Lorsque la fonction du four est activée, les barres de l'affichage  apparaissent une par une à mesure que la température du four augmente, et disparaissent à mesure que la température diminue.





TABLEAU DES FONCTIONS DE L'HORLOGE

Fonction de l'horloge	Utilisation
⌚ HEURE	Pour indiquer ou changer l'heure. Vous ne pouvez régler l'heure que lorsque le four est éteint.
⌚→ DURÉE	Pour régler la durée de fonctionnement du four. Ne l'utilisez que si un mode de cuisson est réglé.
→ FIN	Pour régler l'heure d'arrêt du four. Ne l'utilisez que si un mode de cuisson est réglé.

Fonction de l'horloge	Utilisation
⌚→→ DÉPART DIFFÉRÉ	Pour combiner les fonction DURÉE et FIN.
🔔 MINUTEUR	Utilisez-le pour régler un compte à rebours. Cette fonction est sans effet sur le fonctionnement du four. Vous pouvez utiliser le MINUTEUR à tout moment, même lorsque le four est éteint.

Fonction de l'horloge	Utilisation
00:00 MINUTEUR DE DURÉE DE FONC- TIONNE- MENT	Si vous ne réglez pas d'autre fonction de l'horloge, le MINUTEUR DE DURÉE DE FONCTIONNEMENT surveille automatiquement la durée de fonctionnement du four. Il se met en fonctionnement dès que le four commence à chauffer. Le minuteur de durée de fonctionnement ne peut pas être utilisé avec les fonctions : DURÉE, FIN .





RÉGLAGE DE LA DURÉE

- Régler une fonction du four.
- Appuyez sur  à plusieurs reprises jusqu'à ce que  commence à clignoter.
- Utilisez  ou  pour régler les minutes et les heures de la DURÉE.
- Appuyez sur  pour confirmer.

Quand le temps programmé se termine, un signal sonore retentit pendant 2 minutes.  et le réglage de la durée clignotent. L'appareil se met à l'arrêt automatiquement.

- Appuyez sur une touche pour arrêter le signal sonore.
- Tournez la manette des fonctions du four sur la position Arrêt.









RÉGLAGE DE LA FIN

- Régler une fonction du four.
- Appuyez sur  à plusieurs reprises jusqu'à ce que  commence à clignoter.
- Utilisez  ou  pour régler les heures et les minutes de l'heure de FIN.
- Appuyez sur  pour confirmer.

À l'heure programmée, un signal sonore retentit pendant 2 minutes.  et le réglage de la durée clignotent. L'appareil se met à l'arrêt automatiquement.

- Appuyez sur une touche pour arrêter le signal sonore.
- Tournez la manette des fonctions du four sur la position Arrêt.

RÉGLAGE DE LA FONCTION DÉPART DIFFÉRÉ





- Régler une fonction du four.
- Appuyez sur  à plusieurs reprises jusqu'à ce que  commence à clignoter.
- Utilisez  ou  pour régler les minutes et les heures de la DURÉE.
- Appuyez sur  pour confirmer.  clignote à l'écran.
- Utilisez  ou  pour régler les heures et les minutes de l'heure de FIN.
- Appuyez sur  pour confirmer.

L'appareil se mettra automatiquement en marche plus tard, fonctionnera pendant la DURÉE définie et s'arrêtera à l'heure de FIN définie. À l'heure programmée, un signal sonore retentit pendant 2 minutes.  et le réglage de la durée clignotent. L'appareil s'éteint.



- Appuyez sur une touche pour arrêter le signal sonore.
- Tournez la manette des fonctions du four sur la position Arrêt.

RÉGLAGE DU MINUTEUR

Le minuteur peut également être utilisé lorsque le four est éteint ou allumé.

- Appuyez sur  à plusieurs reprises jusqu'à ce que  commence à clignoter.
- Appuyez sur  ou  pour régler les secondes puis les minutes.
Si vous réglez une durée supérieure à 60 minutes, **hr** clignote sur l'affichage.
- Réglez les heures.
- Le MINUTEUR démarre automatiquement au bout de 5 secondes.
Au bout de 90 % du temps défini, un signal sonore retentit.
- Lorsque la durée définie s'est écoulée, un signal sonore retentit pendant 2 minutes.
"« 00:00 » et  clignotent sur l'affichage.
Appuyez sur n'importe quelle touche pour arrêter le signal sonore.

MINUTEUR DE DURÉE DE FONCTIONNEMENT

Pour réinitialiser le minuteur de durée de fonctionnement, appuyez sur les touches  et  et maintenez-les enfoncées. Le minuteur redémarre.

FOUR - UTILISATION DES ACCESSOIRES



AVERTISSEMENT! Reportez-vous aux chapitres concernant la sécurité.

INSTALLATION DES ACCESSOIRES

Grille métallique :



La forme spéciale à l'arrière de la grille métallique permet à la chaleur de mieux circuler.

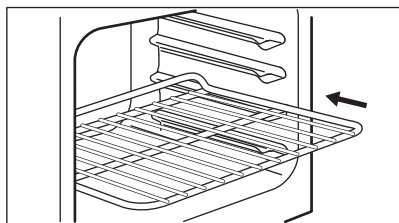

Placez la grille sur un niveau du four adapté. Assurez-vous qu'ils ne touchent pas la paroi arrière du four.

Plateau :



Ne poussez pas le plateau jusqu'à la paroi arrière de la cavité du four. Cela empêcherait la chaleur de circuler autour de la plaque. Les aliments pourraient brûler, particulièrement sur la partie arrière de la plaque.

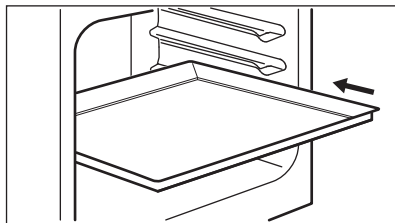



Placez le plateau ou le plat à rôtir sur le niveau du four. Assurez-vous qu'ils ne touchent pas la paroi arrière du four.

FONCTIONS SUPPLÉMENTAIRES

UTILISATION DE LA SÉCURITÉ ENFANTS

Lorsque la Sécurité enfants du four est activée, le four ne peut pas être allumé accidentellement. La porte est verrouillée.

1. Assurez-vous que la manette de sélection des fonctions du four est sur la position Arrêt.
2. Maintenez les touches  et  enfoncées en même temps pendant 2 secondes.

Le signal sonore retentit. SAFE et  s'affiche. La porte est verrouillée.



Le symbole  s'affichent, tout comme lorsque la fonction Pyrolyse est en cours d'utilisation.



Pour désactiver la Sécurité enfants, répétez l'étape 2.

UTILISATION DE LA FONCTION TOUCHES VERROUIL

Vous ne pouvez activer la fonction Touches Verrouil que lorsque l'appareil est en fonctionnement.

Lorsque la fonction Touches verrouil est activée, la température et la durée de la fonction du four en

cours ne peuvent pas être changées accidentellement. La porte reste verrouillée.

1. Sélectionnez une fonction du four et réglez-la selon vos préférences
2. Appuyez simultanément sur les touches  et  et maintenez-les enfoncées pendant au moins 2 secondes.

Le signal sonore se déclenche. Loc s'affiche pendant 5 secondes.



Si la fonction Touches verrouil est activée, Loc s'affiche lorsque vous tournez la manette du thermostat ou que vous appuyez sur une touche.

Lorsque vous tournez la manette de sélection des fonctions du four, le four s'arrête.

Si vous éteignez le four alors que la fonction Touches Verrouil est activée, la fonction Touches Verrouil passe automatiquement à la fonction Sécurité enfants. Reportez-vous à la section « Utilisation de la sécurité enfants ».



Si la fonction Pyrolyse est en cours, la porte est verrouillée et  s'affiche.

Pour désactiver la fonction Touches verrouil, répétez l'étape 2.

VOYANT DE CHALEUR RÉSIDUELLE

Lorsque vous éteignez le four, l'indicateur de chaleur résiduelle s'affiche  si la température du four est supérieure à 40 °C. Tournez le thermostat vers la gauche ou la droite pour vérifier la température du four.

ARRÊT AUTOMATIQUE

Pour des raisons de sécurité, le four s'éteint automatiquement au bout d'un certain temps si un mode de cuisson est en cours et que vous ne modifiez pas la température du four.

FOUR - CONSEILS



AVERTISSEMENT! Reportez-vous aux chapitres concernant la sécurité.



La température et les temps de cuisson indiqués sont fournis uniquement à titre indicatif. Ils varient en fonction des recettes ainsi que de la qualité et de la quantité des ingrédients utilisés.

INFORMATIONS GÉNÉRALES

L'appareil dispose de quatre positions de grille. Comptez les positions de grille à partir du bas de l'appareil.

L'appareil est doté d'un système spécial qui permet à l'air de circuler et qui recycle perpétuellement la vapeur. Dans cet environnement, ce système permet de cuisiner des plats tout en maintenant ceux-ci tendres à l'intérieur et croquants à l'extérieur. Le temps de cuisson et la consommation énergétique sont donc réduits au minimum.

De l'humidité peut se déposer dans l'enceinte du four ou sur les panneaux en verre de la porte. Ce phénomène est normal. Veillez à reculer un peu lorsque vous ouvrez la porte de l'appareil en fonctionnement. Pour diminuer la condensation, faites fonctionner l'appareil 10 minutes avant d'enfourner vos aliments.

Essayez la vapeur après chaque utilisation de l'appareil.

Température (°C)	Arrêt automatique au bout de (h)
30 - 115	12.5
120 - 195	8.5
200 - 245	5.5
250 - Maximum	1.5

Après un arrêt automatique, appuyez sur une touche pour faire de nouveau fonctionner le four.



L'arrêt automatique ne fonctionne pas avec les fonctions : Éclairage, Durée, Fin.

Ne placez jamais d'aluminium ou tout autre ustensile, plat et accessoire directement en contact avec la sole de votre four. Cela entraînerait une détérioration de l'émail et modifierait les résultats de cuisson.

CUISSON

Pour la première cuisson, utilisez la température inférieure.

Le temps de cuisson peut être prolongé de 10 à 15 minutes, si vous cuisez des gâteaux sur plusieurs niveaux.

Les gâteaux et petites pâtisseries placés à différentes hauteurs ne dorent pas toujours de manière homogène. S'ils ne dorent uniformément, il n'est pas nécessaire de modifier la température. Les différences s'atténuent en cours de cuisson. Les plateaux insérés dans le four peuvent se déformer en cours de cuisson. Une fois les plateaux refroidis, les déformations disparaissent.

CUISSON DE GÂTEAUX

N'ouvrez la porte du four qu'aux 3/4 du temps de cuisson défini.

Si vous utilisez deux plaques de cuisson en même temps, laissez un niveau libre entre les deux.

La fonction Convection naturelle (cuisson par le haut et par le bas) avec la température par défaut est idéale pour cuire du pain.

CUISSON DE VIANDE ET DE POISSON

Avant de couper la viande, laissez-la reposer pendant environ 15 minutes afin d'éviter que le jus ne s'écoule.

Pour éviter qu'une trop grande quantité de fumée ne se forme dans le four, ajoutez de l'eau dans le plat à rôtir. Pour éviter que la fumée ne se condense, ajoutez à nouveau de l'eau dans le plat à rôtir à chaque fois qu'il n'en contient plus.

TEMPS DE CUISSON

Le temps de cuisson varie selon le type d'aliment, sa consistance et son volume.

Au départ, surveillez la cuisson lorsque vous cuisinez. Ainsi, vous trouverez les meilleurs réglages (fonction, temps de cuisson, etc.) pour vos ustensiles, vos recettes et les quantités lorsque vous utiliserez l'appareil.

CUISSON TRADITIONNELLE

Plat	Température (°C)	Durée (min)	Positions des grilles
Gâteau plat	160 - 170	25 - 35	2
Gâteau roulé	150 - 170	18 - 25	2
Gâteau couronne	170 - 180	35 - 45	2
Petits pains levés	190 - 200	18 - 23	3
Gâteau aux pommes à base de levure	170 - 190	45 - 55	3
Crumble	175 - 185	50 - 60	3
Gâteau au fromage	170 - 190	70 - 80	2
Génoise roumaine - traditionnelle	165 - 175	35 - 45	2
Génoise roumaine	165 - 175	35 - 45	2
Petits pains suisses	165 - 175	50 - 60	2
Pain paysan	190 - 210	50 - 60	2

CHALEUR TOURNANTE

Aliments	Quantité (g)	Température (°C)	Durée (min)	Niveau de la grille	Accessoires
Gâteau plat ¹⁾	1000	150	30	2	plateau de cuisson
Gâteau plat ¹⁾	1000 + 1000	155	40	1 + 3	plateau de cuisson
Gâteau aux pommes à base de levure	2000	170 - 180	40 - 50	3	plateau de cuisson
Lèchefrite	1200	150 - 160	30 - 35 ²⁾	2	plateau de cuisson

Aliments	Quantité (g)	Température (°C)	Durée (min)	Niveau de la grille	Accessoires
Poulet entier	1400	180	55	2	grille métallique
				1	plateau de cuisson
Rôti de porc	800	170 - 180	45 - 50	2	grille métallique
				1	plateau de cuisson
Gâteau farci à base de levure	1200	150 - 160	20 - 30	2	plateau de cuisson
Pizza	1000 + 1000	200 - 210	30 - 40	1 + 3	plateau de cuisson
Pizza	1000	190 - 200	25 - 35	2	plateau de cuisson
Gâteau au fromage	2600	160 - 170	40 - 50	1	plateau de cuisson
Flan suisse aux pommes ¹⁾	1900	180 - 200	30 - 40	2	plateau de cuisson
Gâteau de Noël ¹⁾	2400	150 - 160	35 - 40 ²⁾	2	plateau de cuisson
Quiche lorraine ¹⁾	1000	190 - 210	30 - 40	1	1 plaque ronde (diamètre : 26 cm)
Pain paysan ³⁾	750 + 750	160 - 170	40 - 50	1	plateau de cuisson
Génoise roumaine ¹⁾	600 + 600	155 - 165	40 - 50	2	2 plaques légères (longueur : 25 cm) sur le même niveau
Génoise roumaine traditionnelle	600 + 600	150 - 160	30 - 40	2	2 plaques légères (longueur : 25 cm) sur le même niveau
Petits pains levés ¹⁾	800	190	15	3	plateau de cuisson
Petits pains levés ¹⁾	800 + 800	190	15	1 + 3	plateau de cuisson

Aliments	Quantité (g)	Température (°C)	Durée (min)	Niveau de la grille	Accessoires
Gâteau roulé ¹⁾	500	150 - 160	15 - 20	3	plateau de cuisson
Meringue	400	110 - 120	30 - 40	2	plateau de cuisson
Meringue	400 + 400	110 - 120	45 - 55	1 + 3	plateau de cuisson
Crumble	1500	160 - 170	25 - 35	3	plateau de cuisson
Génoise ¹⁾	600	150 - 160	25 - 35	2	plateau de cuisson
Gâteau au beurre ¹⁾	600 + 600	160 - 170	25 - 35	1 + 3	plateau de cuisson

1) Préchauffez le four pendant 10 minutes.

2) Après avoir mis à l'arrêt l'appareil, laissez le gâteau dans le four pendant 7 minutes.

3) Réglez la température sur 250 °C et préchauffez le four pendant 10 minutes.

CHALEUR TOURNANTE HUMIDE

Plat	Température (°C)	Durée (min)	Positions des grilles	Accessoires
Pain et pizza				
Petits pains	190	20 - 25	2	plateau de cuisson ou gril / plat à rôtir
Pizza surgelée, 350 g	190	15 - 25	2	grille métallique
Gâteaux sur un plateau de cuisson				
Gâteau roulé	180	15 - 20	2	plateau de cuisson ou gril / plat à rôtir
Brownie	170	30 - 35	2	plateau de cuisson ou gril / plat à rôtir
Gâteaux dans des moules				
Soufflé	200	20 - 25	2	six ramequins en céramique sur une grille métallique
Fond de tarte en génoise	180	15 - 25	2	moule à tarte sur une grille métallique
Génoise/Gâteau Savoie	150	30 - 40	2	moule à gâteau sur une grille métallique

Plat	Température (°C)	Durée (min)	Positions des grilles	Accessoires
Poisson				
Poisson en sachet 300 g	180	20 - 30	2	plateau de cuisson ou gril / plat à rôtir
Poisson entier 200 g	180	25 - 30	2	plateau de cuisson ou gril / plat à rôtir
Filets de poisson 300 g	180	20 - 25	2	plaque à pizza sur la grille métallique
Viande				
Viande en sachet, 250 g	200	25 - 30	2	plateau de cuisson ou gril / plat à rôtir
Brochettes de viande, 500 g	200	20 - 25	2	plateau de cuisson ou gril / plat à rôtir
Petites pâtisseries				
Cookies	170	20 - 30	2	plateau de cuisson ou gril / plat à rôtir
Macarons	160	30 - 40	2	plateau de cuisson ou gril / plat à rôtir
Madeleines, muffins	170	20 - 30	2	plateau de cuisson ou gril / plat à rôtir
Biscuit salé	170	20 - 30	2	plateau de cuisson ou gril / plat à rôtir
Biscuits sablés	140	25 - 35	2	plateau de cuisson ou gril / plat à rôtir
Tartelettes	170	15 - 25	2	plateau de cuisson ou gril / plat à rôtir
Végétarien				
Mélange de légumes en sachet, 400 g	190	20 - 30	2	plateau de cuisson ou gril / plat à rôtir
Omelettes	200	20 - 25	2	plaque à pizza sur la grille métallique
Légumes sur une plaque, 700 g	190	15 - 25	2	plateau de cuisson ou gril / plat à rôtir

GRILL RAPIDE 

Aliment	Quantité (g)	Température (°C)	Durée (min)	Position de la grille	Accessoires
Steaks de bœuf 1)	1000	250	15 + 15	3	grille métallique
				1	plateau de cuisson
Demi-poulet	1200	230	30 + 30	2	grille métallique
				1	plateau de cuisson
Côtelette de porc	500	230	25 + 25	3	grille métallique
				1	plateau de cuisson

1) Préchauffez le four pendant 10 minutes.

TURBO GRIL 

Aliment	Quantité (g)	Température (°C)	Durée (min)	Niveau	Accessoires
Poulet, demi	1200	200	25 + 25	2	grille métallique
				1	plateau de cuisson
Côtelette de porc	500	230	20 + 20	2	grille métallique
				1	plateau de cuisson

INFORMATIONS POUR LES INSTITUTS DE TEST

Aliment	Fonction	Température (°C)	Accessoires	Niveau	Durée (min)
Petits gâteaux (16 par plaque)	Chauffage Haut/Bas	160	plateau de cuisson	3	20 - 30
Petits gâteaux (16 par plaque)	Chaleur tournante	150	plateau de cuisson	3	20 - 30

Aliment	Fonction	Température (°C)	Accessoires	Niveau	Durée (min)
Tarte aux pommes (2 moules de 20 cm de diamètre, décalés en diagonale)	Chauffage Haut/Bas	190	grille métallique	1	65 - 75
Tarte aux pommes (2 moules de 20 cm de diamètre, décalés en diagonale)	Chaleur tournante	180	grille métallique	2	70 - 80
Génoise allégée	Chauffage Haut/Bas	180	grille métallique	2	20 - 30
Génoise allégée	Chaleur tournante	160	grille métallique	2	25 - 35
Biscuits sablés / Tresses feuilletées	Chauffage Haut/Bas	140	plateau de cuisson	3	15 - 30
Biscuits sablés / Tresses feuilletées	Chaleur tournante	140	plateau de cuisson	3	20 - 30
Toast ¹⁾	Gril	max	grille métallique	2	2 - 5
Steaks hachés ²⁾	Gril	max	grille métallique	3	15 à 20 première face ; 15 à 20 deuxième face

1) Préchauffez le four pendant 5 minutes.

2) Préchauffez le four pendant 10 minutes.

FOUR - ENTRETIEN ET NETTOYAGE



AVERTISSEMENT! Reportez-vous aux chapitres concernant la sécurité.

REMARQUES CONCERNANT L'ENTRETIEN

Nettoyez la façade du four avec un chiffon doux et un mélange d'eau tiède et de détergent doux.

Pour le nettoyage des surfaces métalliques, utilisez un agent nettoyant dédié.

Nettoyez l'intérieur du four après chaque utilisation. La graisse accumulée ou d'autres résidus alimentaires peuvent entraîner un départ de feu.

Après chaque utilisation, lavez tous les accessoires et séchez-les. Utilisez un chiffon doux additionné d'eau chaude savonneuse. Ne lavez pas les accessoires au lave-vaisselle.

En cas de salissures importantes, nettoyez à l'aide de produits spécifiques pour four.

Ne nettoyez pas les accessoires antiadhésifs avec un produit nettoyant abrasif ou des objets tranchants.

FOURS EN ACIER INOXYDABLE OU EN ALUMINIUM

Nettoyez la porte uniquement avec une éponge ou un chiffon humides. Séchez-la avec un chiffon doux. N'utilisez jamais de produits abrasifs ou acides ni d'éponges métalliques car ils peuvent endommager la surface du four. Nettoyez le bandeau de commande du four en observant ces mêmes recommandations.

PYROLYSE



ATTENTION! Retirez tous les accessoires.



Ne lancez pas la Pyrolyse si vous n'avez pas correctement fermé la porte du four. Sur certains modèles, l'affichage indique « C3 » lorsque cette erreur se produit.



AVERTISSEMENT! L'appareil devient très chaud. Risque de brûlure !



ATTENTION! N'utilisez pas la table de cuisson lorsque la fonction Pyrolyse est en cours. Vous risqueriez d'endommager l'appareil.

1. Retirez les plus grosses salissures à la main.
2. Nettoyez la partie intérieure de la porte à l'eau chaude afin d'éviter que les résidus qui s'y trouvent ne brûlent lors de la montée en température.
3. Réglez la fonction Pyrolyse. Reportez-vous au chapitre « Fonctions du four ».

→ cliqnote.

4. Vous pouvez utiliser la fonction Fin pour différer le départ de la procédure de nettoyage.
5. Appuyez sur  ou tournez la manette du thermostat dans le sens des aiguilles d'une montre pour lancer la procédure de nettoyage. Durée de la procédure : 2 h.
Au cours du nettoyage par pyrolyse, l'éclairage du four est éteint.

Lorsque le four atteint la température définie, la porte se verrouille. Le symbole  et les barres indiquant la chaleur apparaissent sur l'affichage jusqu'à ce que la porte se déverrouille.

NETTOYAGE DE LA PORTE DU FOUR

La porte du four est dotée de quatre panneaux de verre. Vous pouvez retirer la porte du four et les panneaux de verre intérieurs pour les nettoyer.



Si vous tentez d'extraire les panneaux de verre sans avoir au préalable retiré la porte du four, celle-ci peut se refermer brusquement.



ATTENTION! N'utilisez pas l'appareil sans les panneaux de verre.

1. Ouvrez complètement la porte et saisissez les 2 charnières de porte.

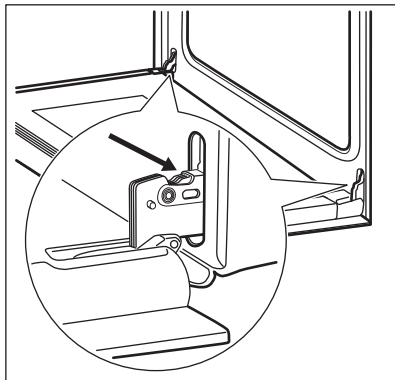

2. Soulevez et faites tourner les leviers sur les 2 charnières.

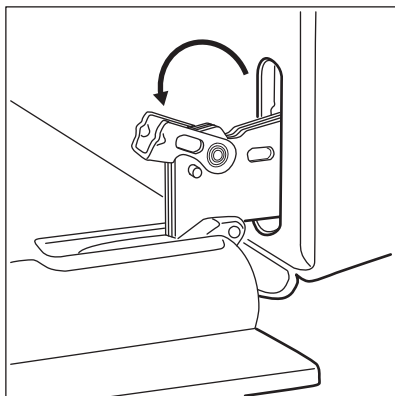

3. Fermez la porte du four à la première position d'ouverture (mi-parcours). Puis soulevez et tirez la porte vers l'avant et retirez-la de son logement.

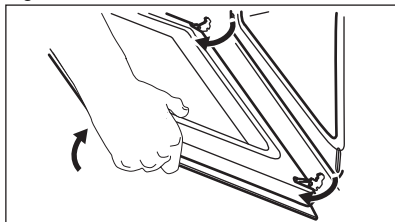

4. Déposez la porte sur une surface stable recouverte d'un tissu doux.

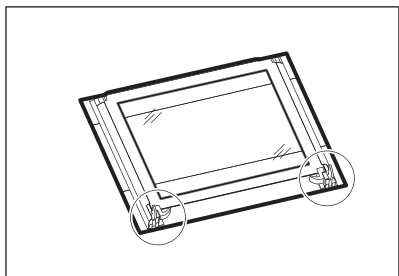

5. Désengagez le système de verrouillage pour retirer les panneaux de verre intérieurs.

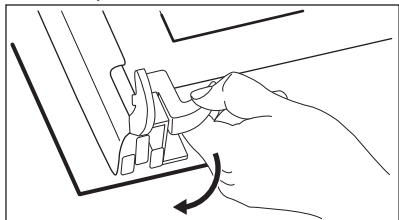

6. Faites pivoter les deux fixations de 90° et retirez-les de leurs logements.

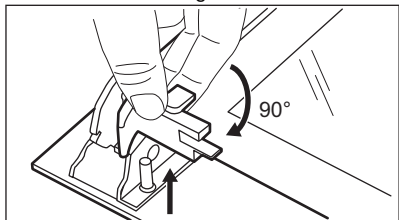

7. Soulevez doucement puis sortez les panneaux de verre un par un. Commencez par le panneau supérieur.

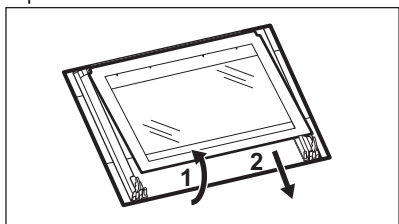

8. Nettoyez les panneaux de verre avec de l'eau savonneuse. Séchez soigneusement les panneaux de verre. Les rails télescopiques ne passent pas au lave-vaisselle.

Une fois le nettoyage terminé, remettez les panneaux de verre et la porte du four en place. Suivez les étapes ci-dessus dans l'ordre inverse. Veillez à remettre les panneaux de verre (A, B et C) dans le bon ordre.

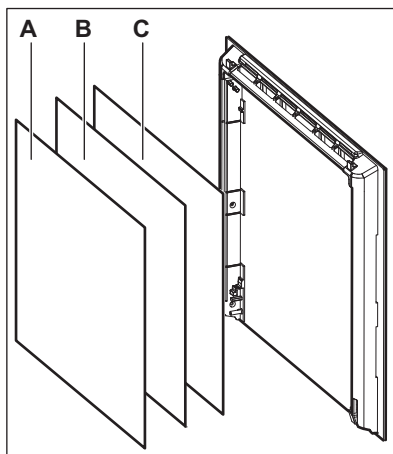

Veillez à installer correctement le panneau de verre du milieu dans son logement.

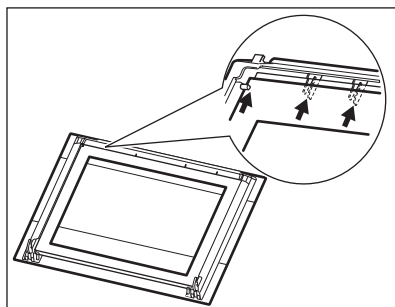

RETRAIT DU TIROIR



AVERTISSEMENT! Ne stockez pas d'objets inflammables (matériel de nettoyage, sacs en plastique, gants de cuisine, papier ou aérosols de nettoyage) dans le tiroir. Lors de l'utilisation du four, le tiroir devient très chaud. Risque d'incendie.

Le tiroir situé sous le four peut être retiré pour pouvoir être nettoyé plus facilement.

1. Tirez le tiroir jusqu'à la butée.

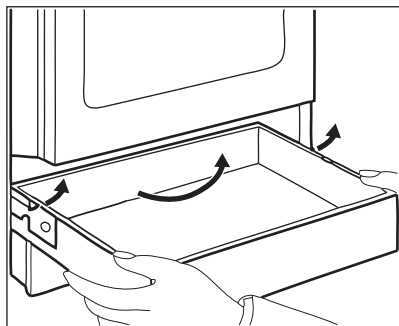

2. Soulevez lentement le tiroir.
3. Sortez complètement le tiroir.

Pour réinstaller le tiroir, suivez les étapes ci-dessus dans l'ordre inverse.

1. Éteignez le four. Attendez que le four ait refroidi.
2. Débranchez le four de l'alimentation secteur.
3. Placez un chiffon au fond de la cavité.



ATTENTION! Tenez toujours l'ampoule halogène avec un chiffon afin d'éviter que des résidus de graisse ne brûlent sur l'ampoule.

Éclairage arrière

1. Retirez le diffuseur en verre de l'ampoule en le tournant.
2. Nettoyez le diffuseur en verre.
3. Remplacez l'ampoule par une ampoule adéquate résistant à une température de 300 °C .
4. Remplacez le diffuseur en verre.

REPLACEMENT DE L'AMPOULE



AVERTISSEMENT! Risque d'électrocution.
L'éclairage peut être chaud.





DÉPANNAGE



AVERTISSEMENT! Reportez-vous aux chapitres concernant la sécurité.

EN CAS D'ANOMALIE DE FONCTIONNEMENT

Problème	Possible causa	Solution
Vous ne pouvez pas faire fonctionner l'appareil.	L'appareil n'est pas connecté à une source d'alimentation électrique ou le branchement est incorrect.	Vérifiez que l'appareil est correctement branché à une source d'alimentation électrique.
	Le fusible a disjoncté.	Vérifiez que le fusible est bien la cause de l'anomalie. Si les fusibles disjonctent de manière répétée, faites appel à un électricien qualifié.
Vous ne pouvez pas allumer la table de cuisson ni la faire fonctionner.	Le fusible a disjoncté.	Allumez de nouveau la table de cuisson et réglez le niveau de cuisson en moins de 10 secondes.
	Vous avez appuyé sur plusieurs touches sensibles en même temps.	N'appuyez que sur une seule touche sensible à la fois.

Problème	Possible cause	Solution
	Il y a de l'eau ou des taches de graisse sur le bandeau de commande.	Nettoyez le bandeau de commande.
Un signal sonore retentit et la table de cuisson s'éteint. Un signal sonore retentit lorsque la table de cuisson est éteinte.	Vous avez posé quelque chose sur une ou plusieurs touches sensibles.	Retirez l'objet des touches sensibles.
La table de cuisson s'éteint.	Vous avez posé quelque chose sur la touche sensible  .	Retirez l'objet de la touche sensible.
Le voyant de chaleur résiduelle ne s'allume pas.	La zone de cuisson n'est pas chaude parce qu'elle n'a fonctionné que peu de temps.	Si la zone de cuisson a eu assez de temps pour chauffer, faites appel à votre service après-vente agréé.
La fonction de démarrage automatique de la cuisson ne fonctionne pas.	La zone est chaude.	Laissez la zone refroidir suffisamment.
	Le niveau de cuisson le plus élevé est réglé.	Le niveau de cuisson maximum offre la même puissance que la fonction.
Le niveau de cuisson oscille entre deux niveaux.	Le dispositif de gestion de la puissance est activé.	Reportez-vous au chapitre « Utilisation quotidienne ».
Les touches sensibles sont chaudes.	Le récipient est trop grand ou vous l'avez placé trop près des commandes.	Placez les récipients de grande taille sur les zones de cuisson arrière, si possible.
 apparaît.	La fonction Arrêt automatique est activée.	Éteignez la table de cuisson puis allumez-la de nouveau.
 apparaît.	Il n'y a pas de récipient sur la zone de cuisson.	Placez un récipient sur la zone de cuisson.
	Le récipient n'est pas adapté.	Utilisez un récipient adapté. Reportez-vous au chapitre « Conseils ».
	Le diamètre du fond du récipient de cuisson est trop petit pour la zone de cuisson.	Utilisez un récipient de dimensions appropriées.
 et un chiffre s'affichent.	Une erreur s'est produite dans la table de cuisson.	Débranchez la table de cuisson de l'alimentation électrique pendant quelques minutes. Déconnectez le fusible de l'installation domestique. Rebranchez l'appareil. Si  s'affiche à nouveau, faites appel au service après-vente agréé.

Problema	Possibile causa	Soluzione
E4 apparaît.	Une erreur s'est produite dans la table de cuisson car un récipient a chauffé à vide. La fonction Arrêt automatique et la protection anti-surchauffe des zones sont activées.	Éteignez la table de cuisson. Enlevez le récipient chaud. Au bout d'environ 30 secondes, remettez la zone en fonctionnement. Si le récipient était bien le problème, le message d'erreur disparaît. Le voyant de chaleur résiduelle peut rester allumé. Laissez le récipient refroidir suffisamment. Vérifiez que votre récipient est compatible avec la table de cuisson. Reportez-vous au chapitre « Conseils ».
Il forno non scalda.	Le four est éteint.	Allumez le four.
	Les réglages nécessaires n'ont pas été effectués.	Vérifiez que les réglages sont corrects.
	L'horloge n'est pas réglée.	Réglez l'horloge.
	La fonction d'arrêt automatique est activée.	Reportez-vous à « Arrêt automatique ».
	La Sécurité enfants est activée.	Reportez-vous à la section « Utilisation de la Sécurité enfants ».
L'éclairage ne fonctionne pas.	La lampadina è guasta.	Remplacez l'ampoule.
De la vapeur et de la condensation se forment sur les aliments et dans la cavité du four.	Vous avez laissé le plat au four trop longtemps.	Ne laissez pas les plats dans le four pendant plus de 15 à 20 minutes après la fin de la cuisson.
La cuisson des aliments est trop longue ou trop rapide.	La température est trop basse ou trop élevée.	Ajustez la température si nécessaire. Suivez les conseils du manuel d'utilisation.
L'affichage indique « C3 ».	La fonction de nettoyage ne fonctionne pas. Vous n'avez pas entièrement fermé la porte du four ou le verrouillage de la porte est défectueux.	Fermez complètement la porte.
L'affichage indique « F102 ».	Vous n'avez pas entièrement fermé la porte.	Fermez complètement la porte.

Probléma	Possibile causa	Solution
Un code d'erreur ne figurant pas dans ce tableau s'affiche.	Une anomalie électrique est survenue.	Éteignez l'appareil à l'aide du fusible de l'habitation ou du disjoncteur situé dans la boîte à fusibles, puis allumez-le de nouveau. Si l'affichage indique de nouveau un code d'erreur, contactez le service après-vente.
L'appareil est allumé mais il ne chauffe pas. Le ventilateur ne fonctionne pas. L'affichage indique "Demo".	Le mode démo est activé.	Éteignez le four. Appuyez sur la touche + et maintenez-la enfoncée. Lorsque le signal sonore retentit, tournez la manette des fonctions du four vers la droite sur la première fonction. "De-mo" clignote sur l'affichage. Tournez la manette des fonctions du four sur la position Arrêt. Relâchez la touche + . Tournez le thermostat vers la droite et maintenez-le pendant trois secondes. Un signal sonore retentit trois fois. Le mode démo est désactivé.
L'écran affiche « 12.00 ».	Une coupure de courant s'est produite.	Réglez de nouveau l'horloge.

DONNÉES DE MAINTENANCE

Si vous ne trouvez pas de solution au problème, veuillez contacter votre revendeur ou un service après-vente agréé.

Les informations à fournir au service après-vente figurent sur la plaque signalétique. La plaque

signalétique se trouve sur l'encadrement avant de la cavité du four. Ne retirez pas la plaque signalétique de la cavité du four.

Nous vous recommandons de noter ces informations ici :

Modèle (MOD.)
Référence du produit (PNC)
Numéro de série (S.N.)

RENDEMENT ÉNERGÉTIQUE

INFORMATIONS PRODUITS DE LA TABLE DE CUISSON SELON LA NORME EU 66/2014

Identification du modèle	FCI6563PWA	
Type de table de cuisson	Table de cuisson de la cuisinière, pose libre	
Nombre de zones de cuisson	3	
Technologie de chauffage	Induction	
Diamètre des zones de cuisson circulaires (Ø)	Arrière gauche Arrière droite Avant gauche	14,0 cm 21,0 cm 18,0 cm
Consommation d'énergie par zone de cuisson (EC electric cooking)	Arrière gauche Arrière droite Avant gauche	182,0 Wh/kg 179,0 Wh/kg 189,0 Wh/kg
Consommation énergétique de la table de cuisson (EC electric hob)		183,3 Wh/kg

EN 60350-2 - Appareils de cuisson domestiques électriques - Partie 2 : Tables de cuisson - Méthodes de mesure des performances.

TABLE DE CUISSON - ÉCONOMIE D'ÉNERGIE

Vous pouvez économiser de l'énergie au quotidien en suivant les conseils suivants.

- Si vous faites chauffer de l'eau, ne faites chauffer que la quantité dont vous avez réellement besoin.
- Si possible, couvrez toujours les récipients de cuisson avec un couvercle pendant la cuisson.
- Activez toujours la zone de cuisson après avoir posé le récipient dessus.
- Placez les plus petits récipients sur les plus petites zones de cuisson.
- Posez directement le récipient au centre de la zone de cuisson.
- Vous pouvez utiliser la chaleur résiduelle pour conserver les aliments au chaud ou pour faire fondre.

INFORMATIONS PRODUIT POUR LES FOURS ET FICHE D'INFORMATIONS PRODUIT*

Nom du fournisseur	Faure
Identification du modèle	FCI6563PWA 943005222
Index d'efficacité énergétique	92,3
Classe d'efficacité énergétique	A
Consommation d'énergie avec charge standard et mode traditionnel	0,85 kWh/cycle
Consommation d'énergie avec charge standard et mode air pulsé	0,72 kWh/cycle
Nombre de cavités	1
Source de chaleur	Électricité

Volume	54 l
Type de four	Four dans une cuisinière autonome
Masse	55.0 kg

* Pour l'Union européenne conformément aux Règlements UE 65/2014 et 66/2014.
 Pour la République de Biélorussie conformément à STB 2478-2017, Annexe G ; STB 2477-2017, Annexes A et B.
 Pour l'Ukraine conformément à 568/32020.

La classe d'efficacité énergétique n'est pas applicable pour la Russie.

EN 60350-1 - Appareils de cuisson domestiques électriques - Partie 1 : Plages, fours, fours à vapeur et grils - Méthodes de mesure des performances.

FOUR - ÉCONOMIE D'ÉNERGIE



Ce four est doté de caractéristiques qui vous permettent d'économiser de l'énergie lors de votre cuisine au quotidien.

Veillez à ce que la porte du four soit fermée lorsqu'il fonctionne. N'ouvrez pas la porte du four trop souvent pendant la cuisson. Gardez le joint de porte propre et veillez à ce qu'il soit bien fixé en place.

Utilisez des plats en métal pour accroître les économies d'énergie.

Si possible, ne préchauffez pas le four avant la cuisson.

Lorsque vous cuisez plusieurs plats les uns après les autres, veillez à ne pas trop espacer les cuissons.

Cuisson avec ventilation

Si possible, utilisez les fonctions de cuisson avec la ventilation pour économiser de l'énergie.

Chaleur résiduelle

Pour certaines fonctions du four, si un programme avec sélection du temps (Durée ou Fin) est activé et que le temps de cuisson est supérieur à

30 minutes, les éléments chauffants se désactivent automatiquement plus tôt.

L'éclairage et le ventilateur continuent de fonctionner. Lorsque vous éteignez le four, l'affichage indique la présence de chaleur résiduelle. Vous pouvez utiliser cette chaleur pour le maintien au chaud des aliments.

Si la cuisson doit durer plus de 30 minutes, réduisez la température du four au minimum 3 à 10 minutes avant la fin de la cuisson. La chaleur résiduelle à l'intérieur du four poursuivra la cuisson.

Utilisez la chaleur résiduelle pour réchauffer d'autres plats.

Maintien des aliments au chaud

Sélectionnez la température la plus basse possible pour utiliser la chaleur résiduelle et maintenir le repas au chaud. La température ou le voyant de chaleur résiduelle s'affichent.

Chaleur tournante humide

Fonction conçue pour économiser de l'énergie en cours de cuisson. Pour plus d'informations, reportez-vous au chapitre « Four - Utilisation quotidienne », « Fonctions du four ».

Lorsque vous utilisez cette fonction, la lampe s'éteint automatiquement après 30 secondes.

EN MATIÈRE DE PROTECTION DE L'ENVIRONNEMENT

Recyclez les matériaux portant le symbole .
 Déposez les emballages dans les conteneurs prévus à cet effet. Contribuez à la protection de l'environnement et à votre sécurité, recyclez vos produits électriques et électroniques. Ne jetez pas

les appareils portant le symbole  avec les ordures ménagères. Emmenez un tel produit dans votre centre local de recyclage ou contactez vos services municipaux.

F FRANCE ONLY



867354848-A-372020

CE

FAURE