

MODE D'EMPLOI

G-MASTER

LCD Monitor

FRANÇAIS

G-MASTER GB3271QSU

Merci d'avoir choisi le moniteur LCD iiyama. Ce petit manuel contient toutes les informations nécessaires à l'utilisation du moniteur. Prière de le lire attentivement avant d'allumer le moniteur. Conserver ce manuel pour toute référence ultérieure.

DECLARATION DE CONFORMITE AU MARQUAGE CE

Ce moniteur LCD est conforme aux spécifications des directives CE/UE 2014/30/UE, aux directives EMC, les basses tensions 2014/35/UE, directives ErP 2009/125/CE et directives RoHS 2011/65/UE.

La sensibilité électromagnétique a été choisie à un niveau permettant une utilisation correcte en milieu résidentiel, bureaux et locaux d'industrie légère et d'entreprises de petite taille, à l'intérieur aussi bien qu'à l'extérieur des immeubles. Tout lieu d'utilisation devra se caractériser par sa connexion à un système public d'alimentation électrique basse tension.

IYAMA CORPORATION: Wijkmeerstraat 8, 2131 HA Hoofddorp, The Netherlands

Modèle No. : PL3271Q

FRANÇAIS



Nous recommandons le recyclage des produits usagés. Contacter votre revendeur ou le support iiyama. Des informations sur le recyclages sont disponibles sur le site Internet : <http://www.iiyama.com>

- Nous nous réservons le droit de modifier les caractéristiques de nos produits sans préavis.
- Toutes les marques de fabrique utilisées dans ce mode d'emploi appartiennent à leurs propriétaires respectifs.
- Numéro d'enregistrement Eprel GB3271QSU-B1 : 477739

TABLE DES MATIERES

POUR VOTRE SECURITE.....	1
CONSIGNES DE SECURITE.....	1
REMARQUES SUR LES ECRANS A CRISTAUX LIQUIDES (LCD) ..	3
SERVICE CLIENT	3
ENTRETIEN	3
AVANT D'UTILISER LE MONITEUR.....	4
FONCTIONS	4
VÉRIFICATION DU CONTENU DE L'EMBALLAGE	4
INSTALLATION	5
ASSEMBLAGE ET DÉMONTAGE DU SOCLE DE PIED.....	6
COMMANDES ET CONNECTEURS	7
FONCTIONS DE LA TÉLÉCOMMANDE.....	8
PRÉPARATION DE LA TÉLÉCOMMANDE.....	9
OPERATION BASIC.....	10
CONNEXION DE VOTRE MONITEUR.....	13
MISE EN ROUTE DE L'ORDINATEUR.....	14
AJUSTEMENT DE LA HAUTEUR ET L'ANGLE DE VISION	14
UTILISATION DU MONITEUR	15
MENU DES PARAMÈTRES DE RÉGLAGE.....	16
SYSTÈME VEILLE	27
DEPANNAGE	28
INFORMATIONS DE RECYCLAGE	29
ANNEXE.....	30
CARACTÉRISTIQUES TECHNIQUES :	
G-MASTER GB3271QSU-B1.....	30
DIMENSIONS.....	31
FRÉQUENCES DE SYNCHRONISATION.....	31

POUR VOTRE SECURITE

CONSIGNES DE SECURITE

AVERTISSEMENT

MISE HORS TENSION DU MONITEUR EN CAS DE FONCTIONNEMENT ANORMAL

En cas de phénomène anormal tel que de la fumée, des bruits étranges ou de la vapeur, débranchez le moniteur et contactez immédiatement votre revendeur ou le service technique iiyama. Tout autre utilisation peut être dangereuse et peut engendrer un incendie ou un choc électrique.

NE JAMAIS OUVRIR LE BOITIER

Ce moniteur contient des circuits haute-tension. La dépose du boîtier peut vous exposer à des risques d'incendie ou de chocs électriques.

NE PAS INTRODUIRE D'OBJETS DANS LE MONITEUR

N'insérez pas d'objets solides ou liquides tel que de l'eau à l'intérieur du moniteur. En cas d'accident, débranchez votre moniteur immédiatement et contactez votre revendeur ou le service technique iiyama. L'utilisation du moniteur avec un objet logé à l'intérieur peut engendrer un incendie, un choc électrique ou des dommages.

INSTALLER LE MONITEUR SUR UNE SURFACE PLANE ET STABLE

Le moniteur peut blesser quelqu'un s'il tombe ou s'il est lancé.

NE PAS UTILISER SON MONITEUR PRES DE L'EAU

N'utilisez pas le moniteur à proximité d'un point d'eau pour éviter les éclaboussures, ou si de l'eau a été répandue dessus - cela peut engendrer un incendie ou un choc électrique.

UTILISER LA TENSION SECTEUR SPECIFIEE

Assurez-vous que le moniteur fonctionne à la tension d'alimentation secteur spécifiée. L'utilisation d'une tension incorrecte occasionnera un mal fonctionnement et peut engendrer un incendie ou un choc électrique.

PROTECTION DES CABLES

Ne pas tirer ou plier les câbles d'alimentation et de signal. Ne pas poser le moniteur ou tout autre objet volumineux sur ces câbles. Des câbles endommagés peuvent engendrer un incendie ou un choc électrique.

CONDITIONS CLIMATIQUES DEFAVORABLES

Il est conseillé de ne pas utiliser le moniteur pendant un orage violent en raison des coupures répétées de courant pouvant entraîner des malfunctions. Il est également conseillé de ne pas toucher à la prise électrique dans ces conditions car elles peuvent engendrer des chocs électriques.

ATTENTION

INSTALLATION

Pour prévenir les risques d'incendie, de chocs électriques ou de dommages, installez votre moniteur à l'abri de variations brutales de températures et évitez les endroits humides, poussiéreux ou enfumés. Vous devrez également éviter d'exposer votre moniteur directement au soleil ou tout autre source lumineuse.

ATTENTION

NE PAS PLACER LE MONITEUR DANS UNE POSITION DANGEREUSE

Le moniteur peut basculer et causer des blessures s'il n'est pas convenablement installé. Vous devez également vous assurer de ne pas placer d'objets lourds sur le moniteur, et qu'aucun câble ne soient accessibles à des enfants qui pourraient les tirer et se blesser avec.

MAINTENIR UNE BONNE VENTILATION

Le moniteur est équipé de fentes de ventilation. Veuillez à ne pas couvrir les fentes ou placer un objet trop proche afin d'éviter tout risque d'incendie. Pour assurer une circulation d'air suffisante, installer le moniteur à 10cm environ du mur. En enlevant le pied, les slots de ventilation à l'arrière du moniteur peuvent se bloquer. Ceci peut entraîner une surchauffe et provoquer un feu ou des dommages. Assurez-vous de bien laisser assez de ventilation en enlevant le pied. L'utilisation du moniteur lorsque celui-ci est posé sur sa partie avant, arrière ou retourné ou bien sur un tapis ou un matériau mou peut également entraîner des dommages.

DECONNECTEZ LES CABLES LORSQUE VOUS DEPLACEZ LE MONITEUR

Avant de déplacer le moniteur, désactivez le commutateur de mise sous tension, débranchez le moniteur et assurez-vous que le câble vidéo est déconnecté. Si vous ne le déconnectez pas, cela peut engendrer un incendie et un choc électrique.

DEBRANCHEZ LE MONITEUR

Afin d'éviter les accidents, nous vous recommandons de débrancher votre moniteur s'il n'est pas utilisé pendant une longue période.

TOUJOURS DEBRANCHER LE MONITEUR EN TIRANT SUR LA PRISE

Pour déconnecter l'adaptateur secteur, le câble secteur ou le câble vidéo, tirez toujours par la prise. Ne jamais tirer par le câble, lui-même, car cela peut entraîner un incendie ou un choc électrique.

NE TOUCHEZ PAS LA PRISE AVEC DES MAINS HUMIDES

Si vous tirez ou insérez la prise avec des mains humides, vous risquez un choc électrique.

LORS DE L'INSTALLATION DU MONITEUR SUR VOTRE ORDINATEUR

Assurez-vous que l'ordinateur soit suffisamment robuste pour supporter le poids car cela pourrait engendrer des dommages à votre ordinateur.

FAITES ATTENTION À VOS MAINS ET VOS DOIGTS !

- Attention la prudence est recommandée quand vous ajustez la hauteur ou l'angle de vision à ne pas vous coincer les doigts.
- Attention: manipulez avec précaution lorsque vous ajustez la hauteur de base pour ne pas vous coincer les doigts.

REMARQUE POUR UN USAGE 24/7

Ce produit n'est pas spécifiquement conçu pour une utilisation 24/7 dans n'importe quel environnement.

REMARQUE POUR LE MONTAGE MURAL

Ce produit n'est pas conçu pour les applications d'affichage dynamique (panneau électronique) telles que le montage mural.

AUTRES

RECOMMANDATIONS D'USAGE

Pour prévenir toute fatigue visuelle, n'utilisez pas le moniteur à contre-jour ou dans une pièce sombre. Pour un confort et une vision optimum, positionnez l'écran juste au dessous du niveau des yeux et à une distance de 40 à 60 cm (16 à 24 pouces). En cas d'utilisation prolongée du moniteur, il est recommandé de respecter une pause de 10 minutes par heure car la lecture continue de l'écran peut entraîner une fatigue de l'oeil.

REMARQUES SUR LES ECRANS A CRISTAUX LIQUIDES (LCD)

Les symptômes suivants n'indiquent pas qu'il y a un problème, c'est normal:

NOTEZ

- Quand vous allumez le LCD pour la première fois, l'image peut être mal cadrée à l'écran suivant le type d'ordinateur que vous utilisez. Dans ce cas ajuster l'image correctement.
- La luminosité peut être légèrement inégale selon la configuration de bureau utilisée.
- En raison de la nature de l'écran LCD, une image rémanente de la précédente vue peut subsister après un nouvel affichage, si la même image a été affichée pendant des heures. Dans ce cas, l'affichage est rétabli lentement en changeant d'image ou en éteignant l'écran pendant des heures.

SERVICE CLIENT

NOTEZ

- Si vous devez retourner votre matériel et que vous ne possédez plus votre emballage d'origine, merci de contacter votre revendeur ou le service après vente d'iiyama pour conseil ou pour remplacer l'emballage.

ENTRETIEN

AVERTISSEMENT

- Si vous renversez n'importe quel objet solide ou liquide tel que de l'eau à l'intérieur du moniteur, débranchez immédiatement le câble d'alimentation et contactez votre revendeur ou le service technique iiyama.

ATTENTION

- Pour des raisons de sécurité, éteindre et débrancher le moniteur avant de le nettoyer.

NOTEZ

- Ne pas gratter ou frotter l'écran à l'aide d'un objet dur afin de ne pas endommager le panneau LCD.
- L'utilisation des solvants suivants est à proscrire pour ne pas endommager le boîtier et l'écran LCD:

Diluant	Nettoyants en atomiseur
Essence	Cire
Nettoyants gras	Solvants acides ou alcalins
- Le contact du boîtier avec un produit en caoutchouc ou en plastique pendant longtemps peut dégrader ou écailler sa peinture.

BOITIER

Eliminer les tâches à l'aide d'un chiffon légèrement humide et d'un détergent doux, puis essuyer le boîtier à l'aide d'un chiffon sec et propre.

ECRAN LCD

Un nettoyage périodique est recommandé avec un chiffon sec et doux. N'utilisez pas de papier tissé car cela endommagera l'écran LCD.

AVANT D'UTILISER LE MONITEUR

FONCTIONS

- ◆ Résolutions prises en charge jusqu'à 2560 × 1440
- ◆ Contraste élevé 1200:1 (Typique), Fonction Contr. avancé disponible / Luminosité 400cd/m² (Typique)
- ◆ Temps de réponse de l'image animée 1ms
- ◆ Prend en charge la technologie AMD FreeSync™ Premium
- ◆ L'image sans scintillements
- ◆ Réducteur de la lumière bleue
- ◆ Lissage numérique des caractères
- ◆ 2 haut-parleurs stéréo 3 W
- ◆ Fonction de Veille (conforme à VESA DPMS)
- ◆ Conforme au standard de montage VESA (100 mm × 100 mm)
- ◆ Trou clé pour verrouillage de sécurité

VÉRIFICATION DU CONTENU DE L'EMBALLAGE

Les accessoires suivants sont livrés avec le LCD. Vérifiez que tous sont inclus avec le moniteur. Si l'un ou l'autre manque ou est détérioré, veuillez contacter votre revendeur iiyama local ou adressez-vous au bureau iiyama régional.

- | | | |
|------------------------------|---------------------|-----------------------------|
| ■ Câble d'alimentation* | ■ Câble HDMI | ■ Câble DisplayPort |
| ■ Câble USB | ■ Télécommande | ■ Piles (2pcs) |
| ■ Socle du pied avec une vis | ■ Guide de sécurité | ■ Guide de démarrage rapide |

ATTENTION * La valeur nominale du câble d'alimentation fourni dans les régions à 120 V est de 10 A/125 V. Si vous utilisez une alimentation plus élevée que cette valeur nominale, un câble d'alimentation avec une valeur nominale de 10 A/250 V doit être utilisé. Cependant, toutes garanties sont exclues pour tout problème ou dommage causé par un câble d'alimentation non fourni par iiyama. Un câble secteur supérieur ou égal à la Norme H05VVf, 3G, 0,75 mm² doit être utilisé.

INSTALLATION

ATTENTION

- Avant l'installation, assurez-vous que le bras de l'écran ou le support du bras de bureau est suffisamment solide pour supporter le poids nécessaire de l'écran et du support.
- Plage de réglage de l'angle du panneau : 22° vers le haut et 3° vers le bas

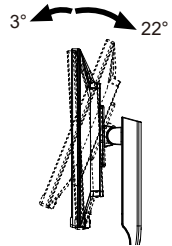

[BRAS D'ECRAN OU SUPPORT DE BRAS DE BUREAU]

ATTENTION

- Lorsque vous utilisez le bras d'écran ou le support de bras de bureau, en tenant compte de l'épaisseur de la platine de montage, serrez les vis M4 (4 pièces) avec une rondelle dont la longueur « L » est de 10 mm pour fixer le moniteur. L'utilisation d'une vis plus longue peut provoquer un choc électrique ou des dommages car elle peut entrer en contact avec les composants électriques à l'intérieur du moniteur.

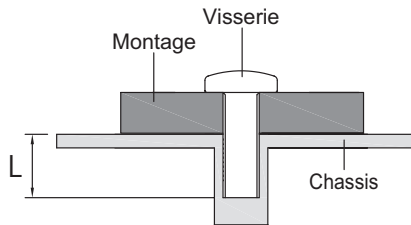

[ROTATION DE L'IMAGE]

Ce moniteur ne peut être utilisé qu'en position paysage. Ne le faites pas pivoter ni utiliser dans une orientation autre que paysage.

Disponible

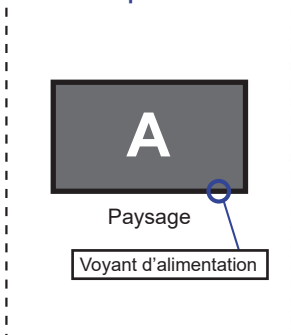

Pas disponible

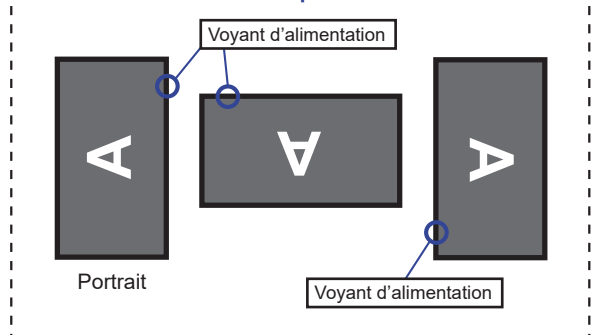

ASSEMBLAGE ET DÉMONTAGE DU SOCLE DE PIED

ATTENTION

- Poser le moniteur sur une surface stable. Le moniteur peut causer des blessures ou des dégâts matériels en cas de chute.
- Ne heurtez pas le moniteur, cela pourrait l'endommager.
- Débrancher le moniteur avant le retrait du pied ou installation au mur pour éviter des chocs électriques voire des dommages.

<Installation>

- ① Placez d'abord un morceau de tissu doux sur la table pour éviter que le moniteur ne soit rayé. Placez le moniteur à plat sur la table, face vers le bas.
- ② Merci d'installer le Socle du Pied comme indiqué sur le schéma ci-dessous.
- ③ Serrer la «vis de pouce» pour fixer le Socle du Pied au moniteur.

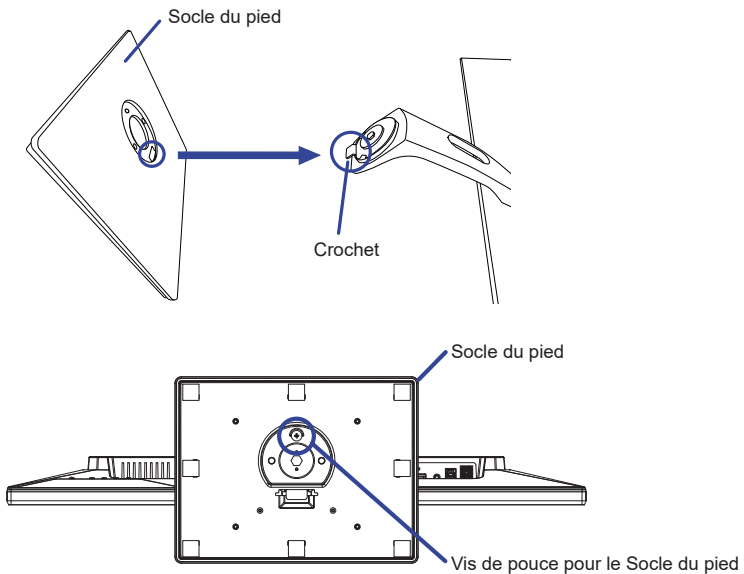

<Démontage>

- ① Placez d'abord un morceau de tissu doux sur la table pour éviter que le moniteur ne soit rayé. Placez le moniteur à plat sur la table, face vers le bas.
- ② Desserrez la «vis de pouce» pour retirer le Socle du Pied du moniteur.

COMMANDES ET CONNECTEURS

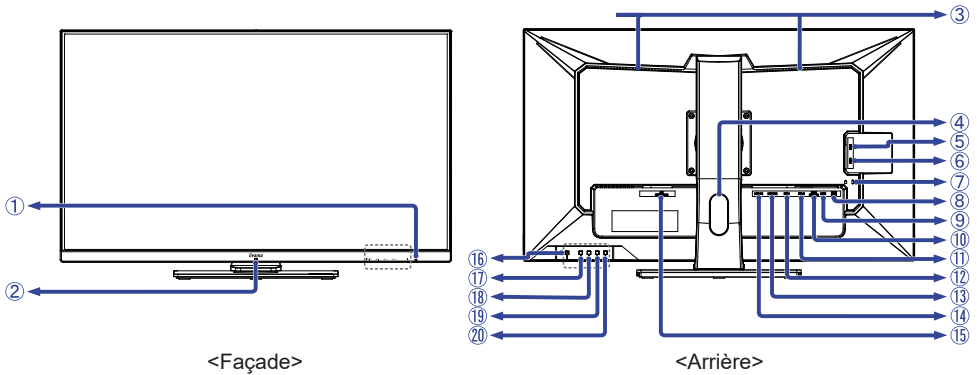

① Voyant d'alimentation

NOTEZ Bleu : Fonctionnement normal
Orange : Mode veille

② Capteur de réception

③ Haut-parleurs

④ Passage des câbles

⑤ Connecteur USB en aval (USB3,2 Gen 1: 5Gbps, 5V, 900mA)

⑥ Connecteur USB en aval (USB3,2 Gen 1: 5Gbps, 5V, 900mA)

⑦ Trou clé pour verrouillage de sécurité

NOTEZ Vous pouvez câbler un verrou de sécurité pour empêcher que le moniteur soit enlevé sans votre permission.

⑧ Connecteurs USB en aval (USB3,2 Gen 1: 5Gbps, 5V, 900mA)

⑨ Connecteur USB en amont (USB)

⑩ Prise Casque (EAR PHONE)

⑪ Connecteur de DisplayPort (DP-2)

⑫ Connecteur de DisplayPort (DP-1)

⑬ Connecteur de HDMI (HDMI-2)

⑭ Connecteur de HDMI (HDMI-1)

⑮ Connecteur d'alimentation secteur (~ : Courant alternative) (AC POWER IN)

⑯ Commutateur d'alimentation (⏻)

⑰ Touche Menu (MENU)

⑱ Touche A droite / Volume (▶ / 🔊) *

⑲ Touche A gauche / i-Style Mode (◀ / ⓘ) *

⑳ Touche Sélect. entrée / Quitter (INPUT/EXIT) *

* Vous pouvez ignorer les éléments de menu et afficher et modifier immédiatement un paramètre.

FONCTIONS DE LA TÉLÉCOMMANDE

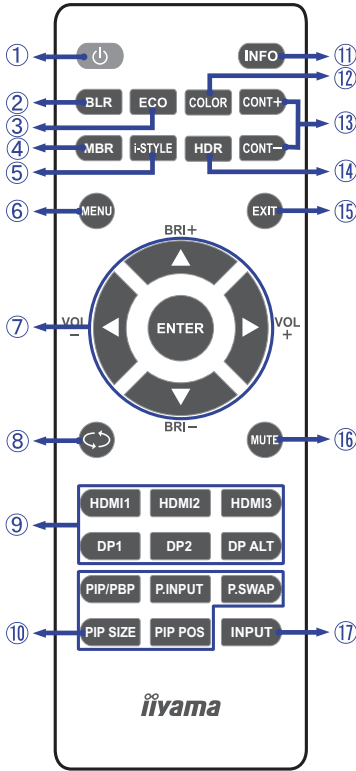

①		Allume et éteint le moniteur.
②	BLR	Affichez le menu Blue Light Reducer.
③	ECO	Affichez le menu Mode ECO.
④	MBR	Affichez le menu MBR.
⑤	i-STYLE	Affichez le menu i-Style Mode.
⑥	MENU	Ouvre le menu OSD. Lorsque le menu OSD est déjà ouvert, en appuyant sur cette touche vous sélectionnez le sous-menu précédent.
⑦		Navigation dans les réglages. ▲: Touche « En haut » ▼: Touche « En bas » ◀: Touche « - » ▶: Touche « + » ▲ (BRI+): Augmenter la luminosité. ▼ (BRI-): Réduire la luminosité. ◀ (VOL-): Baisser le volume. ▶ (VOL+): Augmenter le volume.
	ENTER	Touche de confirmation
⑧		Revenir à un menu précédent ou fermer le menu OSD.
⑨	Input source	Fonctionne comme touches de source d'entrée lorsque le menu n'est pas affiché. Le HDMI3 et DP ALT ne sont pas disponibles avec ce moniteur.
⑩	PIP/PbP	Non disponible pour ce modèle.
⑪	INFO	Fournit les informations sur la source de signal et la résolution.
⑫	COLOR	Affichez le menu Color select.
⑬	CONT + CONT -	CONT + : Augmentez le contraste. CONT - : Baissez le contraste.
⑭	HDR	Affichez le menu HDR.
⑮	EXIT	Fermez immédiatement le menu OSD.
⑯	MUTE	Active ou désactive la fonction de sourdine lorsque le menu n'est pas affiché.
⑰	INPUT	Affichez le menu sélection de l'entrée.

PRÉPARATION DE LA TÉLÉCOMMANDE

Pour utiliser la télécommande, insérez deux piles sèches.

CAUTION

Ne pas utiliser d'autres piles que celles spécifiés dans ce manuel pour la télécommande. Ne pas insérer une pile vieille et neuve ensemble dans la télécommande. Assurez-vous du bon positionnement des piles "+" et "-" comme indiquer dans le boîtier. Retirez immédiatement les piles usées pour éviter tout écoulement du liquide dans le compartiment piles. La détérioration des piles ou l'électrolyte provenant de ces piles peut causer des tâches, feu ou blessure.

- ① Glissez et retirez le couvercle des batteries dans le sens de la flèche.

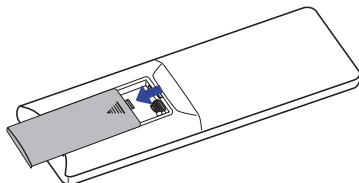

- ② Aligned et insérez deux piles AAA en suivant les indications PLUS et MINUS (comme indiqué sur la télécommande).

Batterie sec x 2

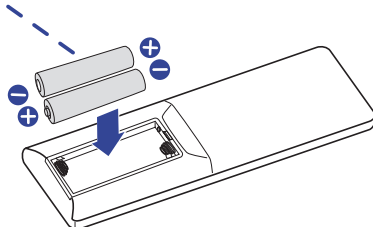

- ③ Posez le couvercle des batteries dans le sens de la flèche et remettez le en place.

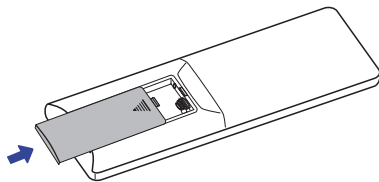

NOTEZ

- Reportez-vous aux instructions ci-dessus pour retirer les piles.
- Remplacez les piles avec des nouvelles quand la télécommande ne fonctionne pas proche du moniteur. Utilisez des piles sèches AAA. Risque d'explosion si la batterie est remplacée par un type incorrect.
- Utilisez la télécommande en la pointant sur le Sensor du moniteur.
- D'autres télécommandes du marché ne fonctionneront pas avec ce moniteur. Utilisez uniquement la télécommande fournie.
- Les piles usagées doivent être déposées selon la réglementation de collectes et de gestion en vigueur.
- Les piles ne doivent pas être mises en exposition là où il peut y avoir une forte chaleur tel que le soleil, le feu ou autre.
- Retirez les piles si vous n'avez pas l'intention d'utiliser la télécommande pendant une longue période.

OPERATION BASIC

■ Mise en marche du moniteur

Le moniteur est allumé et le voyant d'alimentation devient bleu lorsque vous appuyez sur le commutateur d'alimentation du moniteur ou de la télécommande. Le moniteur est éteint et le voyant d'alimentation devient orange lorsque vous appuyez sur le commutateur d'alimentation du moniteur ou de la télécommande. Appuyez à nouveau pour allumer le moniteur.

NOTEZ

Même quand vous utilisez le mode veille ou en éteignant le commutateur d'alimentation, le moniteur ne consommera qu'un minimum d'électricité. Il est recommandé de débrancher le câble d'alimentation de la prise murale quand le moniteur n'est pas utilisé, durant la nuit, pour éviter une consommation d'énergie inutile.

[Moniteur]

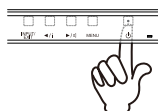

[Télécommande]

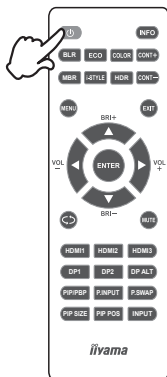

■ Affichage du Menu de Réglage

Le menu apparaît sur l'écran lorsque vous appuyez sur le Touche MENU du moniteur ou de la télécommande.

Le menu disparaît lorsque vous appuyez sur le Touche EXIT du moniteur ou de la télécommande.

[Moniteur]

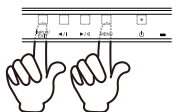

[Télécommande]

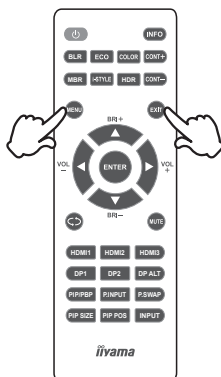

■ Déplacement du Curseur verticalement

Sélectionnez le réglage en appuyant sur les touches ◀/▶ du moniteur ou sur les touches ▲/▼ de la télécommande lorsque le menu s'affiche sur l'écran.

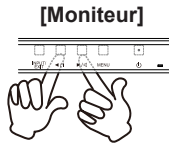

[Télécommande]

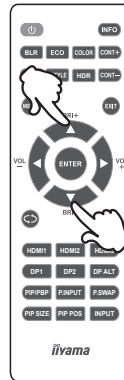

■ Déplacez la barre de réglage

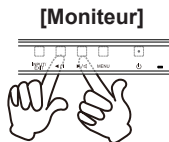

Effectuez le réglage en appuyant sur les touches ◀/▶ du moniteur ou de la télécommande lorsque la barre de réglages de menu est affichée sur l'écran.



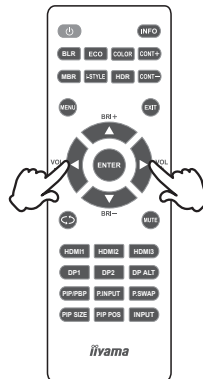

[Télécommande]



■ Ajustement du son/volume

Pour le moniteur, appuyez d'abord sur la touche  lorsque le menu n'est pas affichée à l'écran, puis appuyez sur les touches  /  pour régler le volume du son.

Pour la télécommande, appuyez sur les touches  /  (VOL- / VOL+) lorsque le menu n'est pas affichée à l'écran pour régler le volume du son.

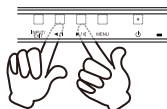

[Moniteur]

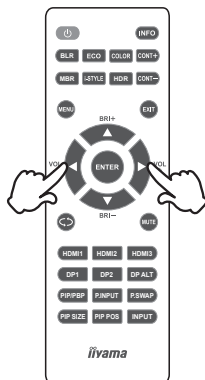

[Télécommande]



■ Sélection du signal vidéo d'Entrée

Pour le moniteur, appuyez d'abord sur la touche INPUT lorsque le menu n'est pas affichée à l'écran, puis appuyez sur les touches  /  pour changer le signal d'entrée.

Pour la télécommande, ceci est activé lorsque vous appuyez successivement sur la touche INPUT. Même vous pouvez changer en appuyant sur les touches HDMI1/HDMI2/DP1/DP2 de la télécommande.

[Moniteur]

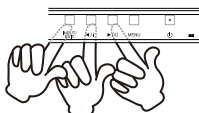

[Télécommande]

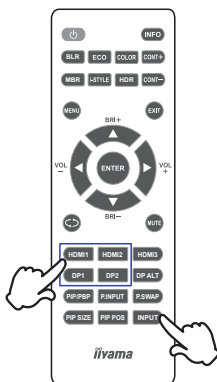

CONNEXION DE VOTRE MONITEUR

- ① Assurez-vous que l'ordinateur et le moniteur sont éteints.
- ② Connectez l'ordinateur au moniteur avec le câble de signal.
- ③ Branchez l'ordinateur au moniteur à l'aide du câble USB.
- ④ Connectez d'abord le câble d'alimentation au moniteur puis sur la prise électrique.
- ⑤ Allumez votre écran et votre ordinateur.

NOTEZ

- Assurez-vous que l'installation du bâtiment dispose d'un disjoncteur de 120/240V, 20A (maximum).
- Le câble de signal utilisé pour la connexion de l'ordinateur et du moniteur peut varier en fonction du type d'ordinateur utilisé. Une connexion incorrecte peut endommager sérieusement le moniteur et l'ordinateur. Le câble fourni avec le moniteur est un connecteur au standard. Si un câble spécial est requis, veuillez contacter votre revendeur local iiyama ou le bureau régional iiyama.
- Le matériel connectable de Type A doit être connecté à la Prise de Terre.
- La prise doit être installée à proximité de l'équipement avec une accessibilité facile.
- Une utilisation excessive du son via le casque/ou autres écouteurs peut entraîner des dégâts voire la perte de l'ouïe.

[Exemple de connexion]

<Arrière>

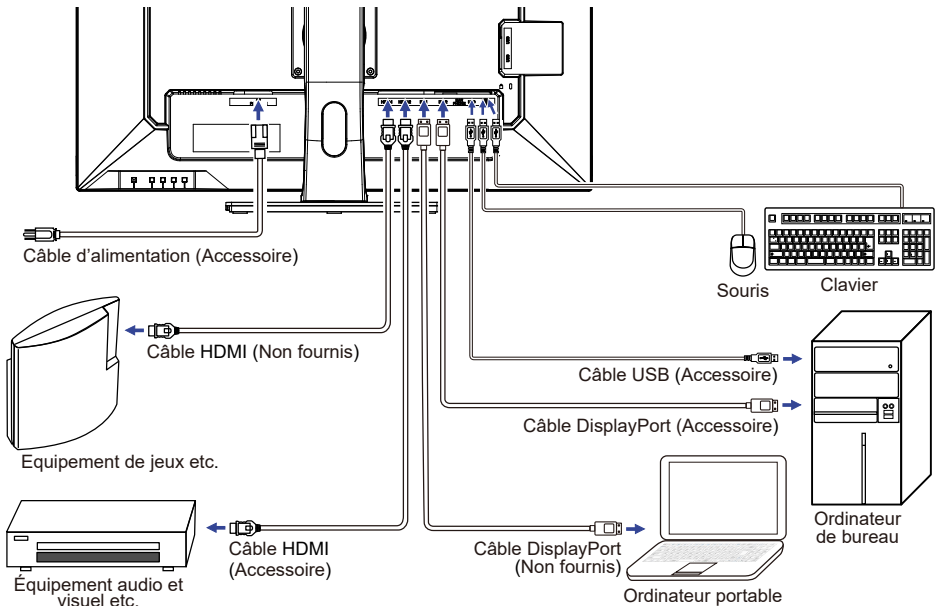

[Rassemblez les câbles]

Passez les câbles à travers le Passage des câbles pour les regrouper.

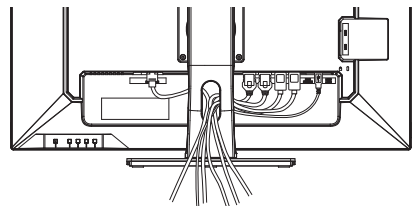

MISE EN ROUTE DE L'ORDINATEUR

■ Fréquences du signal

Passer aux fréquences souhaitées détaillées à la page 31 "FRÉQUENCES DE SYNCHRONISATION".

AJUSTEMENT DE LA HAUTEUR ET L'ANGLE DE VISION

- Pour une vision optimale, il est recommandé de regarder de face l'écran du moniteur, puis ajuster la hauteur et l'angle de vision à votre convenance.
- Maintenir la matrice afin que le moniteur ne bascule pas quand vous ajustez la hauteur et l'angle.
- Vous pouvez ajuster la hauteur du moniteur jusqu'à 120 mm et l'angle de vision, jusqu'à 45° à gauche et à droite, 22° vers le haut et 3° vers le bas.

NOTEZ

- Ne pas toucher l'écran LCD quand vous ajustez la hauteur ou l'angle de vision. Cela pourrait engendrer des dommages ou fêlures de l'écran LCD.
- Attention la prudence est recommandée quand vous ajustez l'angle de vision à ne pas vous coincer les doigts.
- Manipulez avec précaution lorsque vous ajustez la hauteur de base pour ne pas vous coincer les doigts.

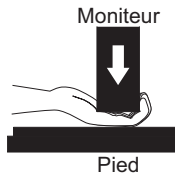
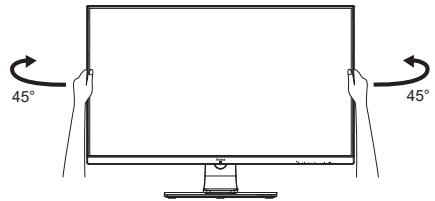
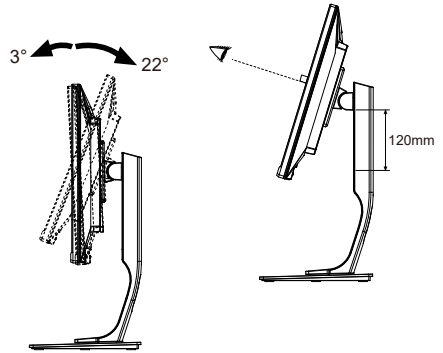

UTILISATION DU MONITEUR

Le LCD iiyama est réglé à l'usine avec une fréquence de synchronisation figurant à la page 31 afin de donner la meilleure image. Vous pouvez également ajuster la position de l'image comme vous le souhaitez en suivant le mode opératoire ci-dessous.

- 1 Appuyez la touche MENU pour afficher les réglages à l'écran. Des pages additionnelles au Menu peuvent être visualisées en utilisant les touches ◀ / ▶ .



- 2 Sélectionnez la page de menu où se trouve l'icône de l'ajustement désiré. Appuyez la touche MENU. Utilisez ensuite les touches ◀ / ▶ pour mettre en surbrillance l'icône du réglage souhaité.
- 3 Appuyez la touche MENU à nouveau. Utilisez ensuite les touches ◀ / ▶ pour effectuer les ajustements ou réglages appropriés.
- 4 Appuyez la touche EXIT pour quitter le menu, et les réglages que vous venez de faire seront automatiquement enregistrés.

Par exemple, pour corriger la position verticale OSD, sélectionnez l'élément Réglages OSD du Menu, puis appuyez la touche MENU. Puis, sélectionnez Position Vert. OSD en utilisant les touches ◀ / ▶ et appuyez la touche MENU. Utilisez ensuite les touches ◀ / ▶ pour corriger la position verticale OSD. La position verticale OSD de l'image entière doit changer pendant que vous effectuez l'opération.



Appuyez la touche EXIT pour finir et les modifications sont enregistrées en mémoire.

NOTEZ

- Lorsque l'utilisation des touches est abandonnée pendant l'ajustement, la fenêtre OSD disparaît après le délai défini pour la Délai affichage OSD. La touche EXIT peut également être utilisée pour fermer rapidement la fenêtre OSD.
- Les données de réglage sont automatiquement enregistrées en mémoire lorsque la fenêtre OSD disparaît. Évitez d'éteindre le moniteur pendant l'utilisation du Menu.

MENU DES PARAMÈTRES DE RÉGLAGE

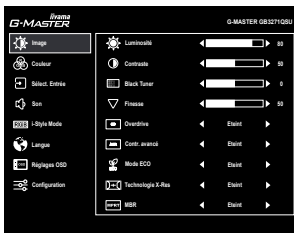

FRANÇAIS



Ajustement	Problème / Option		Touche correspondante
Luminosité *1,2,3 Brightness	Trop sombre Trop clair		
Contraste *1,2 Contrast	Trop terne Trop intense		
Black Tuner *1,2 Black Tuner	De -5 à +5 Vous pouvez ajuster les tons foncés.		
Finesse Sharpness	Vous pouvez changer la qualité de l'image de 0 à 100 (Lisse à Nette). Appuyez la touche pour changer la qualité de l'image dans l'ordre croissant. Appuyez la touche pour changer la qualité de l'image dans l'ordre décroissant. Ajustement de la qualité de l'image à des résolutions inférieur à 2560 x 1440.		
Overdrive *1,2 Overdrive	Eteint / 1 / 2 / 3 / 4 / 5 Il améliorera le temps de réponse de niveau gris du panneau d'affichage à cristaux liquides. Un niveau plus élevé a comme conséquence un plus rapide le temps de réponse.		
Contr. avancé *1,2 Adv. Contrast	Allumé	Augmentation du Réglage de Ratio de Contraste.	
	Eteint	Ratio de Contraste Typique.	
Mode ECO *1,2 ECO Mode	Eteint	Normal	
	1	La luminosité du back-light (Retro éclairage) est réduite.	
	2	La luminosité du back-light (Retro éclairage) est réduite plus qu'en 1.	
Technologie X-Res *1,2 X-Res Technology	3	La luminosité du back-light (Retro éclairage) est réduite plus qu'en 2.	
	Eteint	Normal	
	Léger	Rehausser les contours de l'image.	
	Moyen	Améliore le bord de l'image plus que l'option Léger.	
MBR *1,2,4 MBR	Poussé	Améliore le bord de l'image plus que l'option Moyen.	
	Eteint / 1 / 2 / 3 / 4 / 5 / 6 / 7 / 8 Cela améliorera le temps de réponse des images animées du panneau LCD.		

- *1 Lorsque "HDR" (➡ Configuration) est actif, tous les éléments à l'exception du Contraste ne sont pas disponibles.
- *2 Ajustez la luminosité quand vous utilisez le moniteur dans une pièce sombre et que vous sentez que l'écran est trop lumineux.
- *3 La disponibilité de chaque élément dépend de l'élément qui est activé. Voir page 26 Matrice de corrélation de fonctions pour plus de détails.
- *4 Disponible uniquement lorsque le taux de rafraîchissement est supérieur à 75 Hz.
Non disponible lorsque "AMD FreeSync Premium" (➡ Configuration) est actif.



Couleur ^{*1,2} Color



Ajustement	Problème / Option	Touche correspondante
Chaud Warm	Couleur chaude	
Normal Normal	Couleur normale	
Froide Cool	Couleur froide	
Couleur d'utilisateur User Color	Rouge	Trop faible 
	Vert	Trop fort 
	Bleu	
Réduct. lumière bleue Blue Light Reducer	Eteint	Typique
	1	La lumière bleue est réduite.
	2	La lumière bleue est réduite plus que dans le 1.
	3	La lumière bleue est réduite plus que dans le 2.
Gamma Gamma	Vous pouvez paramétrer le Gamma. 1.8 / 2.2 / 2.6	

*1 Lorsque "HDR" (➡ Configuration) est actif, tous les éléments à l'exception du Gamma ne sont pas disponibles.

*2 La disponibilité de chaque élément dépend de l'élément qui est activé. Voir page 26 Matrice de corrélation de fonctions pour plus de détails.



Sélect. Entrée Input Select

Direct

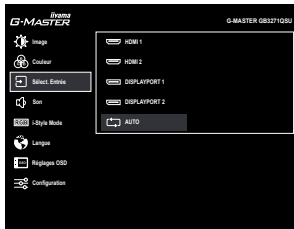

Ajustement

Option

Sélect. Entrée
Input Select

HDMI 1	Sélectionnez l'entrée HDMI1.
HDMI 2	Sélectionnez l'entrée HDMI2.
DisplayPort1	Sélectionnez l'entrée DisplayPort1.
DisplayPort2	Sélectionnez l'entrée DisplayPort2.
AUTO	Rechercher une source d'entrée disponible et sélectionner automatiquement.

NOTEZ

La fonction "AUTO" permet la sélection automatique des sources d'entrée disponibles. Vous ne pouvez pas sélectionner une source d'entrée à partir d'un ordinateur en mode d'économie d'énergie.

Si vous sélectionnez manuellement l'une des sources d'entrée, l'autre source n'est pas automatiquement sélectionnée.

FRANÇAIS

Direct

Vous pouvez éviter la page de Menu et afficher directement l'écran de réglage des options par la manipulation suivante.

- Sélect. Entrée: Appuyez la touche INPUT lorsque le Menu n'est pas affiché.



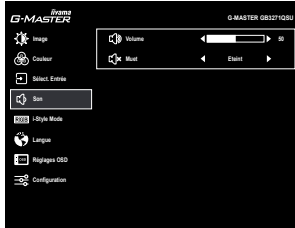

Ajustement		Problème / Option		Touche correspondante
Volume	Direct	Trop faible		←
Volume		Trop fort		→
Muet	Direct	Allumé	Arrêtez le bruit temporairement.	
Mute		Eteint	Ramène le volume sonore au niveau précédent.	

Direct

Vous pouvez passer les éléments du menu et afficher directement les réglages de et/ou la mise à l'échelle de l'écran par la manipulation suivante.

- Volume: Appuyez la touche lorsque le Menu n'est pas affiché.
- Muet: Appuyez la touche pendant environ 2 secondes successivement lorsque le Menu n'est pas affiché.
Mute et Unmute sont activés en répétant l'opération ci-dessus.



i-Style Mode i-Style Mode

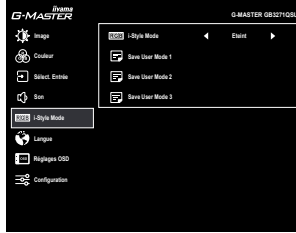

Ajustement	Option	
i-Style Mode *1,2 i-Style Mode Direct	Eteint	La i-Style Mode est éteinte.
	Standard	Pour l'environnement de fenêtre général et le réglage par défaut du moniteur
	Sport	Pour l'environnement de jeu de sport
	Combat	Pour l'environnement de jeu de combat
	Stratégie	Pour l'environnement de jeu de stratégie
	Texte	Pour l'édition de texte et l'affichage en environnement de traitement de texte
	User Mode 1	Appliquer les réglages d'utilisateur.
	User Mode 2	Appliquer les réglages d'utilisateur.
User Mode 3	Appliquer les réglages d'utilisateur.	
Save User Mode 1 / 2 / 3 Save User Mode 1 / 2 / 3	Sauvegarder les paramètres de réglage de l'écran.	
NOTEZ	<p>Vous pouvez sauvegarder vos réglages personnalisés.</p> <p>Les réglages suivants peuvent être sauvegardés: Luminosité, Contraste, Black Tuner, Finesse, Overdrive, Contr. avancé, Mode ECO, Couleur, Volume, Muet, i-Style Mode</p>	

*1 Non disponible lorsque "HDR" (➔ Configuration) est actif.

*2 La disponibilité de chaque élément dépend de l'élément qui est activé. Voir page 26 Matrice de corrélation de fonctions pour plus de détails.

Direct

Vous pouvez éviter la page de Menu et afficher directement l'écran de réglage des options par la manipulation suivante.

- i-Style Mode: Appuyez la touche **i** lorsque le Menu n'est pas affiché.

 **Lingue**
Language

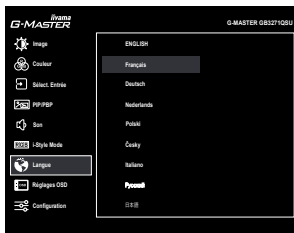

Ajustement	Option			
Lingue Language	English	Anglais	Česky	Tchèque
	Français	Français	Italiano	Italien
	Deutsch	Allemand	Русский	Russe
	Nederlands	Néerlandais	日本語	Japonais
	Polski	Polonais		



Réglages OSD OSD Settings



Ajustement	Problème / Option	Touche correspondante
Position H. OSD OSD H. Position	OSD trop à gauche OSD trop à droite	
Position V. OSD OSD V. Position	OSD trop basse OSD trop haute	
Arrière plan OSD OSD Background	Eteint / 1 / 2 / 3 / 4 Modifier la transparence de l'arrière-plan de l'OSD. Un niveau plus élevé conduit à un niveau de transparence plus élevé.	
Délai affichage OSD OSD Time Out	Vous pouvez ajuster la durée d'affichage du menu OSD. 5 / 10 / 30 / 60 secondes	
Informations Information	Affiche les informations sur le signal d'entrée actuel de la carte graphique dans votre ordinateur. <Exemple>	<div style="display: flex; align-items: flex-start;"> <div style="flex: 1;"> </div> <div style="flex: 1; padding-left: 20px;"> <p>NOTEZ</p> <p>Consultez le guide d'utilisation de votre carte graphique pour plus d'informations sur le changement de la résolution et de la vitesse de rafraîchissement.</p> </div> </div>

Configuration Setup Menu



Ajustement	Option	
Réglage de mode Vidéo *1 Video Mode Adjust	Plein écran	Affichage plein écran
	Format de l'image *2	Extension de proportion d'affichage
	Point par point *2	Affichage de l'écran point par point.
	17 inch	Afficher l'image sous le même format qu'un écran 17 pouces (5:4)
	19 inch	Afficher l'image sous le même format qu'un écran 19 pouces (5:4)
	19.5 inch	Afficher l'image sous le même format qu'un écran 19,5 pouces (16:9)
	21.5 inch	Afficher l'image sous le même format qu'un écran 21,5 pouces (16:9)
	23 inch	Afficher l'image sous le même format qu'un écran 23 pouces (16:9)
HDMI RGB Range *3 HDMI RGB Range	Full Range	Pour l'affichage de couleurs en pleine échelle
	Limited Range	Pour l'affichage de couleurs en échelle limitée
Affichage direct *1 Direct Drive	Allumé	Réduire le décalage d'affichage par rapport au signal d'entrée.
	Eteint	Typique
NOTEZ Modification de la résolution, du taux de rafraîchissement ou la mise sous tension / hors tension, peut désactiver la fonction Direct Drive.		
AMD FreeSync Premium *1 AMD FreeSync Premium	Allumé	Activation des FreeSync de fonction.
	Eteint	La FreeSync fonction est arrêt.
HDR *1,4 HDR	Allumé	Pour le signal HDR (High Dynamic Range)
	Eteint	Pour signal normal
Logo d'accueil Opening Logo	Allumé	Le logo G-MASTER est affiché lorsque le moniteur est allumé.
	Eteint	Le logo G-MASTER n'apparaît plus lorsque le moniteur est allumé.
LED LED	Allumé	La Voyant d'alimentation est allumée.
	Eteint	La Voyant d'alimentation est éteinte.
NOTEZ Eteignez le Voyant d'alimentation si la lumière vous dérange.		
Rappel de mémoire Memory Recall	Oui	Les données préréglées à l'usine sont restaurées.
	Non	Retourne au Menu.

*1 Non disponible lorsque l'un des éléments suivants, autre que lui-même, est actif; Affichage direct, AMD FreeSync Premium ou HDR.

*2 Désactivé à une résolution de 2560 x 1440.

*3 Disponible uniquement pour l'entrée HDMI.

*4 Non disponible lorsque "MBR" (➡ Image) est actif.

● Mode Verrouillage

<OSD Menu>

1. Le verrouillage de l'OSD sera activé, lorsque vous appuyez sur les touches MENU et ► pendant environ 10 secondes. Si vous tentez d'accéder à l'OSD en appuyant sur l'une des touches, le message « OSD verrouillé » apparaîtra sur l'écran.
2. Le verrouillage de l'OSD sera désactivé, lorsque vous appuyez sur les touches MENU et ► à nouveau pendant 10 secondes.

<Commutateur d'alimentation>

1. Le verrouillage d'interrupteur d'alimentation sera activé, lorsque vous appuyez sur les touches MENU et ◀ pendant 10 secondes. Le verrouillage de l'interrupteur d'alimentation signifie qu'il sera impossible d'éteindre le moniteur lorsque l'interrupteur est verrouillé. Si vous appuyez sur l'interrupteur, le message « Verr. Marche/Arrêt » apparaîtra sur l'écran.
2. Le verrouillage d'interrupteur d'alimentation sera désactivé, lorsque vous appuyez sur les touches MENU et ◀ de nouveau pendant environ 10 secondes.

■ Matrice de corrélation de fonctions

Élément sélectionné	Image							Couleur		i-Style Mode			
	Luminosité	Contraste	Black Tuner	Override	Contr. avancé	Mode ECO	Technologie X-Res	MBR	Chaud / Normal / Froide / Couleur d'utilisateur	Réduct. lumière bleue	Gamma	Standard / Sport / Combat / Stratégie / Texte	User Mode
Élément activé													
Contr. avancé	-	✓	✓	✓	✓	-	✓	-	✓	-	✓	✓	✓
Mode ECO	-	✓	✓	✓	-	-	✓	-	✓	-	✓	✓	✓
MBR	-	✓	-	-	-	-	✓	/	✓	-	✓	✓	✓
Réduct. lumière bleue	-	✓	✓	✓	-	-	✓	-	-	✓	✓	-	-
i-Style Mode	Standard / Sport / Combat / Stratégie / Texte	-	-	-	-	-	✓	✓	-	✓	✓	/	✓
	User Mode	✓	✓	✓	✓	✓	✓	✓	✓	✓	✓	✓	✓

✓ : Disponible

- : Indisponible

SYSTÈME VEILLE

Le système veille de ce produit est conforme aux normes VESA DPMS. Lorsqu'il est activé, il permet de réduire automatiquement la consommation d'énergie du moniteur lorsque l'ordinateur ne fonctionne pas de manière active.

Pour utiliser cette fonction, le moniteur doit être connecté à un ordinateur conforme aux normes VESA DPMS. Il existe un mode veille disponible comme décrit ci-dessous. La fonction veille, y compris les réglages des minuteurs, est configurée par le système d'exploitation. Consultez le manuel de votre système d'exploitation pour des informations sur cette configuration.

■ Mode veille

Quand le signal vidéo de l'ordinateur sont inactifs, le moniteur entre en mode veille, ce qui réduit la consommation électrique à moins de 0,5 W*. L'écran devient noir, et le voyant d'alimentation devient orange. À partir du mode veille, l'image réapparaît après quelques secondes soit en touchant de nouveau le clavier ou la souris.

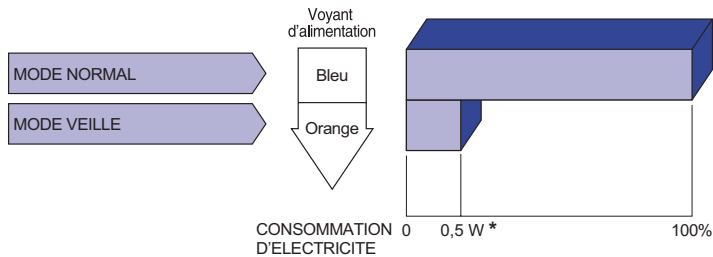

* Les périphériques USB et audio-vidéo ne sont pas connectés.

NOTEZ

Le moniteur continue à consommer de l'électricité même en mode veille. Il est recommandé d'éteindre le moniteur lorsque celui-ci n'est pas utilisé, pendant la nuit et les week-ends afin d'éviter toute consommation inutile d'électricité.

DEPANNAGE

En cas de dysfonctionnement du moniteur, procéder dans l'ordre aux contrôles suivants.

1. Effectuer les réglages décrits à la section UTILISATION DU MONITEUR en fonction du problème rencontré. Si le moniteur n'affiche pas d'image, allez à l'étape 2.
2. Se reporter aux tableaux suivants si l'on ne trouve pas la fonction de réglage correspondante à la section UTILISATION DU MONITEUR ou si le problème persiste.
3. Si vous recontrez un problème qui n'est pas décrit dans les tableaux ou qui ne peut pas être corrigé en utilisant les tableaux, cessez d'utiliser le moniteur et contactez votre revendeur ou le service technique iiyama pour plus d'assistance.

Problème

Contrôle

- | | |
|---|---|
| ① L'image n'apparaît pas.
(Le voyant d'alimentation ne s'allume pas)

(Le voyant d'alimentation est bleu)

(Le voyant d'alimentation est orange) | <input type="checkbox"/> Le câble d'alimentation est-il correctement branché ?
<input type="checkbox"/> L'commutateur d'alimentation est-il sur ON ?
<input type="checkbox"/> Vérifier à l'aide d'un autre appareil que la prise secteur fonctionne.

<input type="checkbox"/> Si l'économiseur d'écran est activé, toucher la souris ou l'écran.
<input type="checkbox"/> Augmenter le Contraste et/ou la Luminosité.
<input type="checkbox"/> L'ordinateur est-il allumé ?
<input type="checkbox"/> Le câble de signal est-il correctement ranché ?
<input type="checkbox"/> Les paramètres des signaux de l'ordinateur sont-ils dans la plage de valeurs du moniteur ?

<input type="checkbox"/> Si le moniteur est en mode veille, toucher la souris ou l'écran.
<input type="checkbox"/> L'ordinateur est-il allumé ?
<input type="checkbox"/> Le câble de signal est-il correctement branché ?
<input type="checkbox"/> Les paramètres des signaux de l'ordinateur sont-ils dans la plage de valeurs du moniteur ? |
| ② L'écran n'est pas synchronisé. | <input type="checkbox"/> Le câble de signal est-il correctement branché ?
<input type="checkbox"/> Les paramètres des signaux de l'ordinateur sont-ils dans la plage de valeurs du moniteur ? |
| ③ L'écran n'est pas centré. | <input type="checkbox"/> Les paramètres des signaux de l'ordinateur sont-ils dans la plage de valeurs du moniteur ? |
| ④ L'écran est trop lumineux ou trop sombre. | <input type="checkbox"/> Le niveau de sortie vidéo de l'ordinateur est-il dans la plage de valeurs du moniteur ? |
| ⑤ L'écran tremble. | <input type="checkbox"/> La tension d'alimentation est-elle dans la plage de valeurs du moniteur ?
<input type="checkbox"/> Les paramètres des signaux de l'ordinateur sont-ils dans la plage de valeurs du moniteur ? |
| ⑥ Pas de son. | <input type="checkbox"/> L'équipement audio (Ordinateur etc.) est en marche.
<input type="checkbox"/> Augmentez le volume.
<input type="checkbox"/> Le Muet est OFF.
<input type="checkbox"/> Le niveau de sortie de l'équipement audio est dans les spécifications du moniteur. |
| ⑦ Le son est trop fort ou trop faible. | <input type="checkbox"/> Le niveau de sortie de l'équipement audio est dans les spécifications du moniteur. |

INFORMATIONS DE RECYCLAGE

Pour une meilleure protection de l'environnement svp ne disposez pas votre moniteur.
Veuillez visiter notre site Web : www.iiyama.com pour la réutilisation de moniteur.

ANNEXE

Design et spécifications techniques peuvent être sujets à modifications, sans préavis.

CARACTÉRISTIQUES TECHNIQUES : G-MASTER GB3271QSU-B1

Catégorie de taille		32"
Panneau LCD	La technologie des panneaux	IPS (In-Plane-Switching)
	Taille	Diagonale: 31,5" (80cm)
	Taille du point	0,272 mm H × 0,272 mm V
	Luminosité	400cd/m ² (Typique)
	Rapport de contraste	1200 : 1 (Typique), Fonction d'Contr. avancé disponible
	Angle de vue	Droite / Gauche : 89 degrés chaque, Haut / Bas : 89 degrés (Typique)
	MPRT	1ms
Couleurs affichées		16 777 216
Fréquence de synchronisation		HDMI: Horizontale: 30,0-222,0kHz, Verticale: 48-144Hz DisplayPort: Horizontale: 30,0-242,0kHz, Verticale: 48-165Hz
Résolution Native		2560 × 1440, 3,7 Mégapixel
Résolution Maximum Supportée		HDMI: 2560 × 1440 144Hz DisplayPort: 2560 × 1440 165Hz
Connecteur d'entrée		HDMI × 2, DisplayPort × 2
Signal vidéo en entrée		HDMI, DisplayPort
USB Standard		USB3,2 Gen 1 (5Gbps, DC5V, 900mA)
Nombre de ports USB		1 Montante – Gamme B
Taille du connecteur		4 Descendante – Gamme A
Prise Casque		Prise mini 3,5 mm (stéréo)
Haut-parleurs		3W × 2 (haut-parleurs stéréo)
Taille d'écran maximale		698,1mm L × 392,7mm H / 27,5" L × 15,5" H
Alimentation		100-240VAC, 50/60Hz, 1,2A
Puissance absorbée*		45W typique, Mode veille: 0,5W maximum
Dimensions / Poids net		714,0 × 454,5 - 574,5 × 230,0mm / 28,1 × 17,9 - 22,6 × 9,1" (L×H×P) 11,3kg / 24,9lbs
Angle		Inclinaison: Haut: 22 degrés, Bas: 3 degrés Pivot: Gauche / Droite: 45 degrés chaque
Conditions de fonctionnement		Utilisation: Température 5 à 35°C / 41 à 95°F Humidité 10 à 80% (sans condensation) Stockage: Température -20 à 60°C / -4 à 140°F Humidité 10 à 85% (sans condensation)
Homologation		CE, UKCA, TÜV-Bauart, VCCI, PSE, EAC

NOTEZ * Les périphériques USB et audio-vidéo ne sont pas connectés.

DIMENSIONS

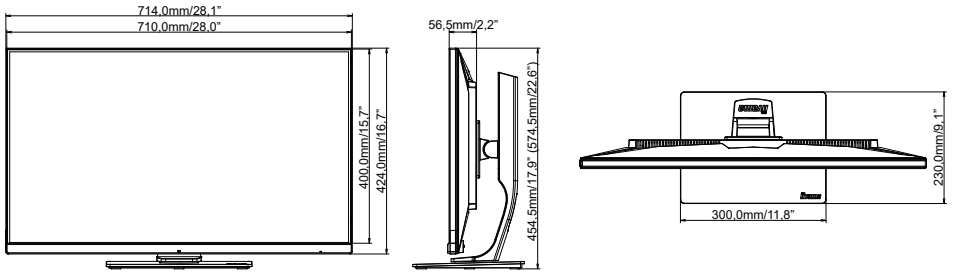

() : Plage d'ajustement maximum

FRÉQUENCES DE SYNCHRONISATION

Mode video	Fréquence horizontale	Fréquence verticale	Horloge à points
800 × 600	37,879kHz	60,317Hz	40,000MHz
	46,875kHz	75,000Hz	49,500MHz
1024 × 768	48,363kHz	60,004Hz	65,000MHz
	60,023kHz	75,029Hz	78,750MHz
1280 × 1024	63,981kHz	60,020Hz	108,000MHz
	79,976kHz	75,025Hz	135,000MHz
1920 × 1080	66,590kHz	59,930Hz	138,500MHz
2560 × 1440	88,787kHz	59,951Hz	241,500MHz
	111,788kHz	74,925Hz	295,120MHz
	150,849kHz	99,900Hz	398,242MHz
	182,817kHz	119,880Hz	482,637MHz
	221,970kHz	143,856Hz	586,000MHz
	241,890kHz	165,000Hz	650,200MHz

NOTEZ

* Disponible uniquement pour les entrées DisplayPort 1 et DisplayPort 2.