

FR  
EN  
NL  
DE  
IT  
ES  
PT  
EL  
TR  
DA  
NO  
SV  
FI  
AR  
FA

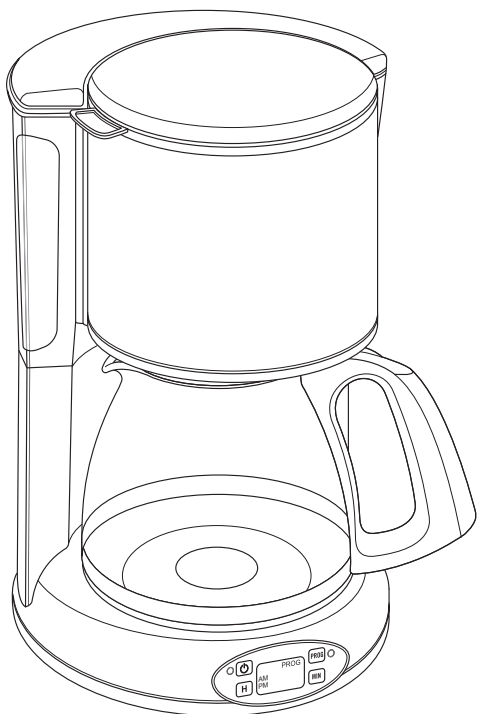

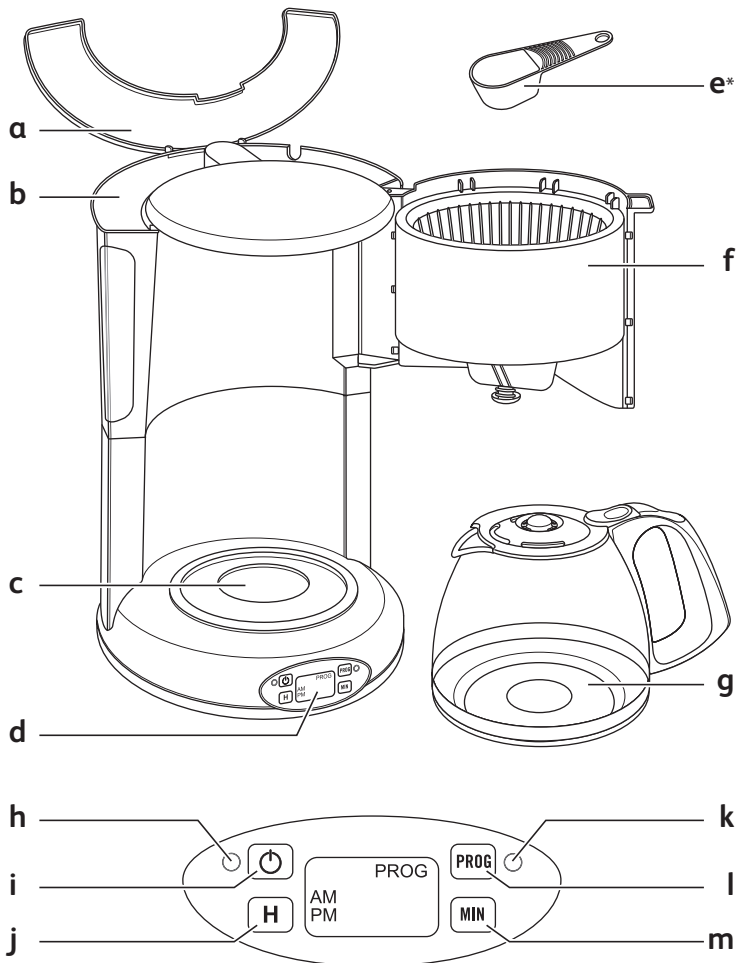

(\*) : selon modèle - depending on model - afhankelijk van het model - je nach Modell - a seconda del modello - en función del modelo - consoante o modelo - Ανάλογα το μοντέλο - modele bađli olarak - afhængig af model - avhengig av modell - Beroende på modell - mallista riippuen - بسته به مدل - حسب الموديل

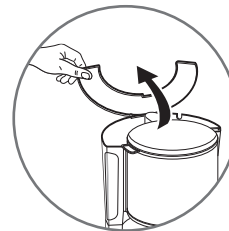

fig.1

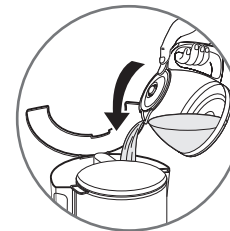

fig.2

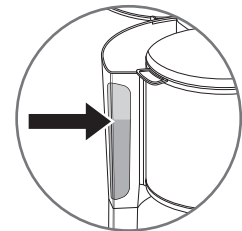

fig.3

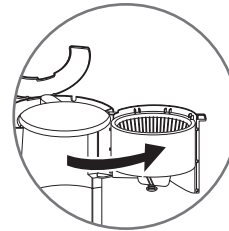

fig.4

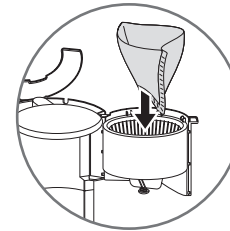

fig.5



fig.6

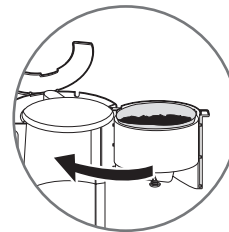

fig.7

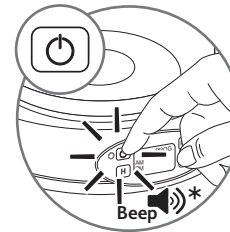

fig.8

(\*) : selon modèle - depending on model - afhankelijk van het model - je nach Modell - a seconda del modello - en función del modelo - consoante o modelo - Ανάλογα το μοντέλο - modele bađli olarak - afhængig af model - avhengig av modell - Beroende på modell - mallista riippuen - بسته به مدل - حسب الموديل

# Description

- a. Couverture
- b. Reservoir
- c. Plaque chauffante
- d. Ecran de contrôle LCD
- e. Cuillère doseuse
- f. Porte-filtre
- g. Verseuse
- h. Témoin Marche / Arrêt (rouge)
- i. Touche Marche / Arrêt
- j. Touche H (Heure)
- k. Témoin de programmation (vert)
- l. Touche Programmation
- m. Touche MIN (Minutes)

Lire attentivement le mode d'emploi avant la première utilisation de votre appareil et conservez-le : une utilisation non conforme dégageait le fabricant de toute responsabilité.

## Consignes de sécurité

- Cet appareil n'est pas prévu pour être utilisé par des personnes (y compris les enfants) dont les capacités physiques, sensorielles ou mentales sont réduites ou des personnes dénuées d'expérience ou de connaissance, sauf si elles ont pu bénéficier, par l'intermédiaire d'une personne responsable de leur sécurité, d'une surveillance ou d'instructions préalables concernant l'utilisation de l'appareil.
- Il convient de surveiller les enfants pour s'assurer qu'ils ne jouent pas avec l'appareil.
- Si le câble d'alimentation est endommagé, n'utilisez pas l'appareil. Faites obligatoirement remplacer le câble d'alimentation par le fabricant, son service après-vente ou des personnes de qualification similaire

- afin d'éviter tout danger.
- Votre appareil est destiné uniquement à un usage domestique et à l'intérieur de la maison et à une altitude inférieure à 2000 m.
  - Ne pas mettre l'appareil, le câble d'alimentation ou la fiche dans l'eau ou tout autre liquide.
  - Votre machine a été conçue pour un usage domestique seulement.
  - Elle n'a pas été conçue pour être utilisée dans les cas suivants qui ne sont pas couverts par la garantie:
    - Dans des coins de cuisines réservés au personnel dans des magasins, bureaux et autres environnements professionnels,
    - Dans des fermes,
    - Par les clients des hôtels, motels et autres environnements à caractère résidentiel,
    - Dans des environnements de type chambres d'hôtes.
  - Toujours suivre les instructions de nettoyage pour nettoyer votre appareil;
    - Débrancher l'appareil.
    - Ne pas nettoyer l'appareil chaud.
    - Nettoyer avec un chiffon ou une éponge humide.
    - Ne jamais mettre l'appareil dans l'eau ou sous l'eau courante.
  - **AVERTISSEMENT:** Risques de blessures en cas de mauvaise utilisation de l'appareil.
  - **AVERTISSEMENT:** Après utilisation, ne pas toucher la plaque de maintien au chaud, soumise à une chaleur résiduelle. Assurez vous de ne toucher que la poignée de la verseuse verre pendant la chauffe et jusqu'au refroidissement complet.
  - Cet appareil peut être utilisé par des enfants âgés d'au moins 8 ans, à condition qu'ils bénéficient d'une surveillance ou qu'ils aient reçu des instructions quant à l'utilisation de l'appareil en toute sécurité et qu'ils comprennent bien les dangers encourus. Le nettoyage et l'entretien par l'utilisateur ne doivent pas être effectués par des enfants, à moins qu'ils ne soient âgés de plus de 8 ans et qu'ils soient sous la surveillance d'un adulte.
  - Conserver l'appareil et son câble hors de portée des enfants âgés de moins de 8 ans.
  - Cet appareil peut être utilisé par des personnes dont les capacités physiques, sensorielles ou mentales sont réduites ou dont l'expérience ou les connaissances ne sont pas suffisantes, à condition qu'ils bénéficient d'une surveillance ou qu'ils aient reçu des instructions quant à l'utilisation de l'appareil en

toute sécurité et en comprennent bien les dangers potentiels.

- Les enfants ne doivent pas utiliser l'appareil comme un jouet.
- La cafetière ne doit pas être placée dans un placard lorsqu'elle est utilisée.

- Avant de brancher l'appareil, vérifier que la tension d'alimentation de votre installation correspond à celle de l'appareil et que la prise de courant comporte bien la terre.
- Toute erreur de branchement annule la garantie.
- Débrancher l'appareil lors d'une absence prolongée et lors du nettoyage.
- Ne pas utiliser l'appareil s'il ne fonctionne pas correctement ou s'il a été endommagé. Dans ce cas, s'adresser à un centre service agréé.
- Toute intervention autre que le nettoyage et l'entretien usuel par le client doit être effectuée par un centre service agréé.
- Le câble d'alimentation ne doit jamais être à proximité ou en contact avec les parties chaudes de votre appareil, près d'une source de chaleur ou sur un angle vif.
- Pour votre sécurité, n'utiliser que des accessoires et des pièces détachées adaptés à votre appareil.
- Ne pas débrancher la fiche de la prise en tirant sur le câble.

- Ne pas utiliser la verseuse dans un four à micro-ondes, sur une flamme et sur des plaques de cuisinières électriques.
- Ne pas remettre d'eau dans l'appareil s'il est encore chaud.
- Tous les appareils sont soumis à un contrôle qualité sévère. Des essais d'utilisation pratiques sont faits avec des appareils pris au hasard ce qui explique d'éventuelles traces d'utilisation.
- Toujours fermer le couvercle lors du fonctionnement de la cafetière.
- N'utiliser pas la verseuse sans le couvercle. Ne pas mettre d'eau chaude dans les réservoirs.

## Utilisation

### Avant la première utilisation

- Faire fonctionner une première fois votre cafetière filtre sans café avec l'équivalent d'une verseuse sans le café pour la rincer.

### Préparation du café

(Suivre les illustrations de 1 à 8)

- Utiliser uniquement de l'eau froide et un filtre papier n°4.
- Ne pas dépasser la quantité d'eau maximum indiquée sur le niveau d'eau du réservoir.
- Cette cafetière est équipée d'un stop - goutte permettant de se servir un café avant la fin du passage d'eau. Replacer rapidement la verseuse pour éviter tout débordement.
- Attendre quelques minutes avant de réaliser une seconde préparation du café.

## Programmation

### Réglage de l'heure

- Branchez la cafetière, l'écran LCD (d) indique 12.00 et clignote pendant quelques secondes.
- Appuyez sur la touche H pour choisir l'heure, soit plusieurs fois, soit en continu pour un défilement plus rapide.
- AM indique les heures du matin et PM les heures de l'après-midi.
- Une fois l'heure réglée, appuyez sur la touche MIN avec le même principe.
- Lorsque les minutes sont réglées, attendez la fin du clignotement et l'heure complète sera validée, ou appuyer une fois sur la touche (i).
- Cette opération sera à renouveler en cas de coupure électrique ou si vous débranchez votre cafetière.
- **A NOTER** : Vous pouvez modifier ou régler l'heure à tout moment. Faites un appui long (minimum 3 secondes) sur la touche (k). L'heure clignote à l'écran et vous pouvez procéder au réglage par les touches H et Min.

### Fonctionnement en mode programmation

- Pour programmer votre cafetière, appuyez 1 fois sur la touche PROG.
- Réglez l'heure et les minutes selon l'heure à laquelle vous désirez que votre cafetière se mette en marche (cf ci-dessus le paragraphe « Réglage de l'heure »).
- Validez le réglage en appuyant à nouveau sur la touche PROG.

- L'écran affiche l'heure de programmation, et le témoin lumineux vert (k) est allumé.

- Pour afficher à nouveau l'heure actuelle, faites un appui court sur la touche (i).

- A l'heure programmée, le voyant rouge s'allumera et la cafetière se mettra à fonctionner.

**ATTENTION** : La programmation est désactivée automatiquement à la fin du cycle café, mais l'heure que vous avez programmée est conservée.

Réactiver la programmation chaque jour en appuyant sur la touche PROG.

Pour programmer une nouvelle heure, reportez-vous au paragraphe « Fonctionnement en mode programmation ».

Vous pouvez toutefois à tout moment :

- Mettre en marche ou arrêter votre cafetière avec la touche (i).
- Annuler la programmation en faisant un appui long (3 secondes) sur la touche PROG (le témoin lumineux (k) s'éteint).
- Réactiver la programmation en appuyant 1 fois sur la touche PROG.
- Changer l'heure de programmation en faisant un appui de 2 secondes sur la touche PROG.

### Fonctionnement manuel

Suivez les illustrations de 1 à 8.

- Appuyez sur la touche (i), le voyant rouge s'allume et la cafetière se met à fonctionner.
- Appuyez à nouveau sur la touche (i) pour arrêter le fonctionnement.

## A NOTER

- Que ce soit en fonctionnement manuel ou en mode programmation, votre cafetière s'êteindra automatiquement environ 30 minutes après la fin du cycle de café.
- Durant ces 30 minutes, votre café est maintenu au chaud, à la bonne température.
- Lorsque votre cafetière se met en marche, elle émet un 'bip' et émet deux 'bip' lors de son arrêt (selon modèle).

## Nettoyage

- Pour évacuer la mouture usagée, retirer le filtre papier contenant la mouture.
- Débrancher et laisser refroidir la cafetière.
- Nettoyer avec un chiffon ou une éponge humide.
- Ne pas nettoyer l'appareil lorsqu'il est encore chaud.
- Ne jamais immerger l'appareil.
- Aucun élément de votre cafetière ne doit être mis au lave-vaisselle.

## Détartrage

- Détartrez votre cafetière tous les mois ou tous les 40 cycles.

### Vous pouvez utiliser :

- soit un sachet de détartrant dilué dans 2 grandes tasses d'eau.
- soit 2 grandes tasses de vinaigre d'alcool blanc.
- Verser dans le réservoir (b) et mettre la cafetière en marche (sans café).

- Laisser couler dans la verseuse l'équivalent d'une tasse, puis arrêter votre cafetière.
- Laisser agir pendant une heure.
- Remettre la cafetière en marche pour terminer l'écoulement.
- Faire fonctionner la cafetière 2 ou 3 fois avec l'équivalent d'une verseuse d'eau pour la rincer.

**La garantie exclut les cafetières ne fonctionnant pas ou mal par absence de détartrage.**

## Environnement

### Participons à la protection de l'environnement !



- ① Votre appareil contient de nombreux matériaux valorisables ou recyclables.
- ⇒ Confiez celui-ci dans un point de collecte pour que son traitement soit effectué.



La directive Européenne 2012/19/UE sur les Déchets des Equipements Electriques et Electroniques (DEEE), exige que les appareils ménagers usagés ne soient pas jetés dans le flux normal des déchets municipaux. Les appareils usagés doivent être collectés séparément afin d'optimiser le taux de récupération et le recyclage des matériaux qui les composent et réduire l'impact sur la santé humaine et l'environnement.

## Description

- Lid
- Tank
- Heating plate
- LCD control screen
- Measuring spoon
- Filter holder
- Jug
- ON/OFF signal light (red)
- ON/OFF button
- H Button (hours)
- Program signal light (green)
- Program button
- MIN Button (minutes)

Please read the instructions for use carefully before using your appliance for the first time and retain them for future reference: Manufacturer cannot accept any liability for non compliant appliance use.

## Safety Instructions

- This appliance is not intended for use by persons (including children) with reduced physical, sensory or mental capacities, or lack of experience and knowledge, unless they have been given supervision or instruction concerning use of the appliance by a person responsible for their safety.
- Children should be supervised to ensure

that they do not play with the appliance.

- Do not use the appliance if the power cord or plug is damaged. The power cord must be replaced by the manufacturer, its after-sales service or similarly qualified persons in order to avoid danger.
- Your appliance is intended for domestic use inside the home only at an altitude below 2000m.
- Do not immerse the appliance, power cord or plug in water or any other liquid.

- Your appliance is designed for domestic use only.
- It is not intended to be used in the following applications, and the guarantee will not apply for:
  - staff kitchen areas in shops, offices and other working environments;
  - farm houses;
  - by clients in hotels, motels and other residential type environments;
  - bed and breakfast type environments.
- Always follow the cleaning instruction to clean your appliance;
  - Unplug the appliance.
  - Do not clean the appliance while hot.
  - Clean with a damp cloth or sponge.
  - Never immerse the appliance in water or put it under running water.
- **WARNING:** Risks of injuries if you don't use this appliance correctly.
- **WARNING:** After using, do not touch the keep warm plate, subjected to residual heat. Be sure to manipulate only the handle of glass jar during heating until cooling down.
- This appliance may be used by children of at least 8 years of age, as long as they are supervised and have been given instructions about using the appliance safely and are fully aware of the dangers involved. Cleaning and user maintenance shall not be made by children unless they are older than 8 and they are supervised by an adult.
- Keep the appliance and its cord out of reach of children under 8 years of age.
- This appliance may be used by persons with reduced physical, sensory or mental capabilities, or whose experience or knowledge is not sufficient, provided they are supervised or have received instruction to use the device safely and understand the dangers.
- Children should not use the device as a toy.
- The coffee-maker shall not be placed in a cabinet when in use.
- Before plugging the appliance in, make sure that the power it uses corresponds to your electrical supply system and that the outlet is earthed.
- Any error in the electrical connection will negate your guarantee.
- Unplug the appliance when you have finished using it and when you clean it.
- Do not use the appliance if it is not working properly or if it has been damaged. If this occurs, contact an authorised service centre.
- All interventions other than cleaning and everyday maintenance by the customer must be performed by an authorised service centre.
- The power cord must never be close to or in contact with the hot parts of your appliance, near a source of heat or over a sharp edge.
- For your safety, only use the manufacturer's accessories and spare parts designed for your appliance.
- Do not pull on the cord to unplug the appliance.
- Never put your coffee jug in a microwave oven, on a flame or a electric cooking plates.
- Do not fill the appliance with water if it is still hot.
- All appliances are subject to strict quality control procedures. These include actual usage tests on randomly selected appliances, which would explain any traces of use.
- Always close the lid when running the coffee maker.
- Do not use the jug without the lid.
- Do not pour hot water in the tanks.

## USE

### Before using for the first time \_\_\_\_\_

- Use your filter coffee maker without coffee the first time using the

equivalent of a jug of water to rinse the circuits.

## \_\_\_\_\_ Making coffee (Follow figures 1 to 8)

- Use only cold water and a n°4 paper filter.
- Do not exceed the maximum water level indicated on the tank.
- This coffee maker is equipped with a drip stop so that you can serve coffee before the cycle ends. Replace the jug immediately in order to avoid overflowing.
- Wait a few minutes before you make coffee a second time.

## Programming \_\_\_\_\_ Setting the time

- Plug in the coffee maker. The LCD screen (d) will display 12.00 and flashes for a few seconds.
- Press the H Button in order to set the hour. You may do this repeatedly, or continually for faster hour progression.
- AM indicates morning hours and PM, afternoon and evening hours.
- Once you have set the hour, press the MINI button for minutes and follow the same procedure.
- Once the minutes are set, wait for the flashing to stop and the set time will be validated. Otherwise, press the ⏻ (i) button once.
- The programming will have to be repeated in case of a blackout or if the coffee maker is unplugged.
- **PLEASE NOTE** :You can set or adjust the time at any moment. Hold the button down for a minimum of 3 seconds ⏻. Once the time flashes on

the screen, you may adjust the time using the H and Min buttons.

## Program mode functioning

- In order to program your coffee maker, press the PROG button once.
- Set the hour and minutes according to the time you wish your coffee maker to start (please refer to “Programming”, above).
- Validate the set time by pressing the PROG button once more.
- The screen will display the set time and the green light signal (k) will turn on.
- In order to display the current time again, briefly press the ⏻ button.
- At the set time, the red light signal will turn on and the coffee maker will start.

**WARNING: The set program is automatically deactivated at the end of the coffee cycle; however, the set time is saved. Reactivate the set program every day by pressing on the PROG button. In order to set a different time, please refer to paragraph “Using the appliance in the Program Mode”.**

**It is possible at all times:**

- Turn your coffee maker ON or OFF by pressing the ⏻ button.
- Cancel the programming by pressing the PROG button for 3 seconds. When you do so, the green light signal (k) will turn off.
- In order to reactivate the program on your coffee maker, press the PROG button once.
- To change the set time, press the PROG button for 2 seconds.

## Manual functioning \_\_\_\_\_

Follow figures 1 to 8.

- Press the ⏻ button. The red light signal will turn on and the coffee maker will start functioning.
- Press the ⏻ button once more to stop functioning.

### PLEASE NOTE

- Whether you use your coffee maker manually or in the program mode, it will turn off automatically about 30 minutes after the end of each cycle.
- During those 30 minutes, your coffee will be kept warm, at the right temperature.
- When your coffee maker is switched on, it produces a single “beep” and produces two “beeps” when it is switched off (depending on model).

## Cleaning

- To dispose of the used coffee grounds, remove the used paper filter.
- Unplug the coffee maker and let it cool down.
- Clean with a damp cloth or sponge.
- Do not clean the appliance while it is still hot.
- Never immerse the appliance in water or any other liquid.
- None of the coffee maker parts should be put in the dishwasher.

## Descaling \_\_\_\_\_

- Descale your coffee maker every month or every 40 cycles.

**You can use:**

- a packet of descaling agent diluted in two large cups of water.
- or two large cups of commercially

available white vinegar which can be purchased in hardware stores.

- Pour into the tank (b) and turn on the coffee maker (without coffee).
- Let the equivalent of one cup pour into the jug, then turn the coffee maker off.
- Allow the liquid to stand for one hour.
- Restart the coffee maker and let the rest of the liquid pass through to the jug.
- To rinse, run the coffee maker 2 or 3 more times with the equivalent of one glass jug of water.

**The guarantee does not cover coffee makers that malfunction or cease to operate because they have not been regularly descaled.**

## Environnement

### Environment protection first!



- ① Your appliance contains valuable materials which can be recovered or recycled.

- ⇒ Leave it at a local civic waste collection point.

European directive 2012/19/EU on Waste Electrical and Electronic Equipment (WEEE), requires that old household electrical appliances are not thrown into the normal flow of municipal waste. Old appliances must be collected separately in order to optimize the recovery and recycling of materials they contain and reduce the impact on human health and the environment.



## Beschrijving

- a. Deksel
- b. Reservoir
- c. Verwarmingsplaat
- d. LCD-controlescherm
- e. Doseringsepel
- f. Filterhouder
- g. Schenkan

Lees de gebruiksaanwijzing grondig door voordat u uw apparaat in gebruik neemt en bewaar deze voor latere raadpleging. De fabrikant is niet aansprakelijk voor schade of letsel veroorzaakt door verkeerd gebruik van het apparaat.

## Veiligheidsvoorschriften

- Dit apparaat is niet bedoeld voor gebruikers (waaronder kinderen) met beperkte fysieke, visuele of mentale mogelijkheden, of die een gebrek hebben aan ervaring en kennis, tenzij ze onder toezicht staan of aanwijzingen hebben gekregen omtrent het gebruik van het apparaat door een persoon die

- h. Controlelampje Aan / Uit (rood)
- i. Toets Aan / Uit
- j. Toets H (Uur)
- k. Controlelampje Programmering (groen)
- l. Toets Programmering
- m. Toets MIN (Minuten)

verantwoordelijk is voor hun veiligheid.

- Houd toezicht over kinderen zodat ze niet met het apparaat spelen.
- Gebruik het apparaat niet als het snoer of de stekker beschadigd is. Laat het snoer vervangen door de fabrikant, dienst na verkoop of gelijksoortig gekwalificeerd persoon om elk gevaar te vermijden.
- Uw apparaat is alleen bestemd voor huishoudelijk gebruik binnenshuis tot op een maximum hoogte van 2000m.

- Dompel het apparaat, het snoer of de stekker niet onder in water of een andere vloeistof.
- Uw apparaat is alleen ontworpen voor huishoudelijk gebruik.
- Het apparaat is niet geschikt om in de volgende toepassingen gebruikt te worden, en de garantie geldt niet voor:
  - Kantines voor personeel in winkels, kantoren en andere werkruimtes;
  - Boerderijen;
  - Door klanten in hotels, motels en andere verblijfplaatsen;
  - Bed & breakfasts en vergelijkbare instellingen.
- Volg altijd de schoonmaakinstructies om uw apparaat schoon te maken;

- Trek de stekker van het apparaat uit het stopcontact.
- Dompel het apparaat niet onder in water.
- Maak schoon met een vochtige doek of spons.
- Dompel het apparaat nooit in water en plaats het nooit onder stromend water.
- **WAARSCHUWING:** Risico op letsel als dit apparaat verkeerd wordt gebruikt.
- **WAARSCHUWING:** Raak de warmhoudplaat na gebruik niet aan, de plaat blijft nog enige tijd warm. Raak tijdens de werking alleen het handvat van de glazen kan aan totdat het apparaat is afgekoeld.
- Dit apparaat mag worden gebruikt door kinderen vanaf 8 jaar als ze onder toezicht staan of als

ze richtlijnen hebben gekregen om het apparaat veilig te kunnen hanteren en de risico's kennen. Kinderen mogen het apparaat niet reinigen en onderhouden tenzij ze ouder dan 8 jaar zijn en onder toezicht van een volwassene staan.

- Houd het apparaat en het snoer buiten het bereik van kinderen jonger dan 8 jaar.
- Dit apparaat mag worden gebruikt door personen met beperkte fysieke, visuele of mentale mogelijkheden, of die een gebrek aan ervaring of kennis hebben, op voorwaarde dat ze onder toezicht staan of aanwijzingen hebben gekregen hoe het apparaat veilig te gebruiken en de mogelijke gevaren begrijpen.

- Kinderen mogen het apparaat niet als speelgoed gebruiken.
- Plaats het koffiezetapparaat niet in een kast wanneer in werking.
- Voordat u de stekker in het stopcontact steekt, zorg dat de spanning vermeld op het apparaat overeenkomt met de netspanning van uw woning en dat het stopcontact geaard is.
- Elke fout in de elektrische verbinding maakt uw garantie ongeldig.
- Haal de stekker uit het stopcontact na gebruik en voor reiniging.
- Gebruik het apparaat niet als het niet juist werkt of beschadigd is. Als dit zich voordoet, neem contact op met een bevoegd servicecentrum.
- Laat elke tussenkomst, uitgezonderd de reiniging en dagelijks onderhoud van het apparaat, aan een bevoegd servicecentrum over.
- Leg het snoer nooit in de buurt van of zorg dat deze niet in contact komt met de hete delen van uw apparaat, in de nabijheid van een warmtebron of over een scherpe rand.
- Voor uw veiligheid, gebruik alleen toebehoren en reserveonderdelen van de fabrikant die specifiek voor het apparaat zijn ontworpen.
- Trek niet aan het snoer om de stekker uit het stopcontact te halen.
- Plaats uw koffiekan nooit in een magnetronoven, op een vlam of een elektrische kookplaat.

- Vul het apparaat niet opnieuw met water als het nog warm is.
- Alle apparaten zijn onderhevig aan strikte kwaliteitscontroleprocedures. Deze omvatten effectieve gebruikstesten op willekeurig geselecteerde apparaten. Het is dus mogelijk dat u sporen van gebruik op uw apparaat aantreft.
- Sluit altijd het deksel voordat u het koffiezetapparaat inschakelt.
- Gebruik de kan niet zonder deksel.
- Giet geen warm water in de reservoirs.

## Gebruikt

### Voor het eerste gebruik

- Wanneer u uw koffiezetapparaat met filter voor de eerste keer gaat gebruiken, dient u het met de schenkan met water in te schakelen om op die manier het toestel te spoelen.

### Bereiding van de koffie (Volg de afbeeldingen van 1 tot 8)

- Gebruik alleen koud water en een filterzakje nr. 4.
- Overschrijd nooit de maximale hoeveelheid water die aangeduid staat op het waterniveau van het reservoir.
- Dit koffiezetapparaat is uitgerust met een druppelstop, wat u toelaat om uw koffie te drinken voordat al het water doorgestroomd is. Vervang de schenkan snel om te voorkomen dat hij overloopt.
- Wacht enkele minuten voordat u de volgende koffie bereidt.

## Programmering

### Instelling van de tijd

- Steek de stekker in het stopcontact. Het LCD-scherm (d) geeft 12.00 weer dat gedurende enkele seconden op het scherm knippert.
- Druk op de toets H om de tijd in te stellen, verscheidene keren of ononderbroken om sneller af te spelen.
- AM duidt de uren voor de middag aan en PM de uren na de middag.
- Zodra de tijd is ingesteld, drukt u op dezelfde manier op de knop MIN.
- Wanneer de minuten zijn ingesteld, wacht u tot de cijfers niet langer knipperen, het volledige uur wordt gevalideerd of drukt u één keer op de toets (i).
- U dient deze handeling te herhalen wanneer de stroom onderbroken wordt of u de stekker van uw koffiezetapparaat uittrekt.
- **OPMERKING:** U kunt de tijd op elk moment instellen of aanpassen. Houd de (i) knop gedurende minstens 3 seconden ingedrukt. Eenmaal de tijd op het scherm knippert, kunt u de tijd aanpassen met behulp van de H en Min knoppen.

### Werking in programmeringsmodus

- Om uw koffiezetapparaat te programmeren drukt u 1 keer op de toets PROG.
- Stel het uur en de minuten in waarop u uw koffiezetapparaat wilt aanzetten (zie de paragraaf hierboven « Instelling van het uur »).

- Valideer de instelling door opnieuw op de toets PROG te drukken.
- Het scherm geeft het geprogrammeerde uur weer en het groene controlelampje (k) licht op.
- Om opnieuw het huidige uur weer te geven, dient u kort op de toets  te drukken.
- Op de geprogrammeerde tijd licht het rode controlelampje op en begint het koffiezetapparaat te werken.

**OPGELET : Aan het einde van de koffiecycclus wordt het programma automatisch gedeactiveerd. Het uur dat u heeft geprogrammeerd wordt wel opgeslagen. Reactiveer het programma elke dag door op de knop PROG te drukken. Raadpleeg paragraaf “Werking in programmeermodus” om een nieuw uur in te stellen.**

**U kunt op elk ogenblik echter:**

- uw koffiezetapparaat aanzetten of stopzetten met de toets .
- de programmering annuleren door lang (3 seconden) te drukken op de toets PROG (het groene controlelampje (k) dooft).
- 1 keer op de toets PROG drukken om uw koffiezetapparaat te programmeren.
- Het programmeringsuur wijzigen door 2 seconden op de knop PROG te drukken.

## Hadmatige werking \_\_\_\_\_

Volg de afbeeldingen van 1 tot 8.

- Druk op de toets , het rode controlelampje licht op en het koffiezetapparaat begint te werken.

- Druk opnieuw op de toets  om het apparaat uit te zetten.

### OPMERKING

- Of het koffiezetapparaat zich nu in de modus handmatige werking of programmering bevindt, het apparaat wordt circa 30 min na het einde van elke cyclus automatisch uitgeschakeld.
- Gedurende deze 30 minuten wordt uw koffie warm en op de juiste temperatuur gehouden.
- Bij het inschakelen van uw koffiezetapparaat, hoort u één pieptoon en bij het uitschakelen hoort u twee pieptonen (afhankelijk van het model).

## Schoonmaken

- Om het gebruikte koffiemaalsel te verwijderen, dient u het filterzakje met het maalsel weg te nemen.
- Trek de stekker van het koffiezetapparaat uit het stopcontact en laat het toestel afkoelen.
- Maak het schoon met een doek of een vochtige spons.
- Maak het apparaat niet schoon wanneer het nog warm is.
- Dompel het toestel nooit onder.
- Geen enkel element van uw koffiezetapparaat kan in de vaatwasmachine worden geplaatst.

## Ontkalking \_\_\_\_\_

- Ontkalk uw koffiezetapparaat elke maand of na 40 cycli.

**Hiervoor kunt u het volgende gebruiken:**

- ofwel een opgelost ontkalkingszakje in 2 grote koppen water.
- ofwel 2 grote koppen witte alcoholazijn.
- Giet de azijn in het reservoir (b) en schakel het koffiezetapparaat aan (zonder koffie).
- Laat het equivalent van een kop in de schenkan druppelen en schakel vervolgens het koffiezetapparaat uit.
- Laat het gedurende één uur inwerken.
- Schakel het koffiezetapparaat opnieuw aan om het doorsijpelproces te beëindigen.
- Laat het koffiezetapparaat 2 of 3 keer werken met het equivalent van een schenkan water om het te spoelen.

**In het geval van een koffiezetapparaat dat niet of slecht werkt omdat het niet wordt ontkalkt, wordt de garantie ongeldig.**

## Milieubescherming Wees vriendelijk voor het milieu !



- ① Uw apparaat bevat materialen die geschikt zijn voor hergebruik.
- ➔ Lever het in bij het milieustation in uw gemeente of bij onze technische dienst.

De Europese richtlijn 2012/19/UE inzake Afgedankte Elektrische en Elektronische Apparatuur (AEEA) vereist dat verbruikte elektrische huishoudapparaten niet met het gewone huisafval weggegooid mogen worden. Verbruikte apparaten moeten apart worden ingezameld om het herwinnen en recyclen van de materialen die ze bevatten te optimaliseren en de impact op de menselijke gezondheid en het milieu te beperken.

# Beschreibung

- a. Deckel
- b. Tank
- c. Heizplatte
- d. LCD-Kontrolldisplay
- e. Dosierlöffel
- f. Filterträger
- g. Kanne

Bitte lesen Sie die Anleitungen sorgfältig durch, bevor Sie Ihr Gerät zum ersten Mal benutzen, und bewahren Sie die Anleitungen zum Nachlesen auf. Der Hersteller übernimmt keine Haftung für eine unsachgemäße Benutzung des Gerätes.

## Sicherheitshinweise

• Dieses Gerät ist nicht dazu gedacht, von Personen (einschließlich Kindern) benutzt zu werden, deren körperlichen, sensorischen oder mentalen Fähigkeiten eingeschränkt sind oder denen es an Erfahrung und Kenntnissen mangelt; es sei denn, sie wurden

- h. Betriebsleuchte (rot)
- i. Betriebsschalter
- j. H-Taste (Stunden)
- k. Programmierleuchte (grün)
- l. Programmierleuchte (grün)
- m. MIN-Taste (Minuten)

in die Benutzung des Gerätes unterwiesen und werden von einer für ihre Sicherheit verantwortlichen Person beaufsichtigt.

- Kinder sollten beaufsichtigt werden, um sicherzustellen, dass sie nicht mit dem Gerät spielen.
- Benutzen Sie das Gerät nicht, wenn das Netzkabel oder der Netzstecker beschädigt ist. Das Netzkabel muss vom Hersteller, seinem Kundendienst oder ähnlich qualifizierten Personen ausgetauscht werden,

um jegliche Gefahr zu vermeiden;

- Ihr Gerät ist nur für den Privatgebrauch im Haus auf einer Höhe von unter 2.000 m bestimmt.
- Tauchen Sie das Gerät, das Netzkabel oder den Netzstecker nicht in Wasser oder eine andere Flüssigkeit.
- Ihr Gerät ist nur für den privaten Gebrauch konzipiert.
- Es ist nicht für den Gebrauch in den folgenden Einsatzbereichen bestimmt und die Garantie ist nicht gültig für:
  - Personalküchen in Geschäften, Büros und anderen Arbeitsumgebungen;
  - Landwirtschaftlichen Anwesen;
  - Benutzung durch Gäste in Hotels,

Motels und anderen Unterkünften;

- Pensionsähnliche Umgebungen.
- Folgen Sie stets den Reinigungsanleitungen zum Reinigen Ihres Gerätes.
  - Das Gerät muss aus der Steckdose gezogen werden:
  - Reinigen Sie das Gerät nicht, solange es heiß ist.
  - Reinigen Sie es mit einem feuchten Tuch oder Schwamm.
  - Tauchen Sie das Gerät niemals in Wasser bzw. halten Sie es niemals unter laufendes Wasser.
- **WARNUNG:** Es besteht Verletzungsgefahr, wenn Sie dieses Gerät nicht sachgemäß benutzen.
- **WARNUNG:** Berühren Sie nach dem Gebrauch nicht die

Warmhalteplatte; sie enthält noch Restwärme. Achten Sie darauf, dass Sie während des Erhitzens nur die Glaskanne anfassen.

- Dieses Gerät kann von Kindern ab 8 Jahren verwendet werden, wenn sie überwacht werden oder bezüglich der sicheren Verwendung des Geräts unterrichtet wurden und die Risiken genau kennen. Die Reinigung und vom Benutzer auszuführende Wartungsarbeiten dürfen nicht von Kindern ausgeführt werden; es sei denn, sie sind älter als acht Jahre und werden von einem Erwachsenen beaufsichtigt.
- Halten Sie das Gerät und sein Netzkabel außer Reichweite von

Kindern unter acht Jahren.

- Dieses Gerät kann von Personen mit eingeschränkten körperlichen, sensorischen oder geistigen Fähigkeiten oder Personen, denen es an Erfahrung und Kenntnis mangelt, benutzt werden, sofern sie beaufsichtigt werden oder in die sichere Benutzung des Gerätes unterwiesen wurden und die Gefahren verstehen.
- Kinder sollten das Gerät nicht als Spielzeug verwenden.
- Die Kaffeemaschine darf während des Gebrauchs nicht in einem Schrank stehen.
- Bevor Sie das Gerät mit einer Steckdose verbinden, stellen Sie bitte sicher, dass sein Strombedarf mit Ihrem Stromversorgungsnetz übereinstimmt und dass die Steckdose geerdet ist.

- Jegliche Fehler beim elektrischen Anschluss setzen Ihre Garantie außer Kraft.
- Ziehen Sie den Netzstecker des Gerätes, wenn Sie es nicht mehr benutzen und wenn Sie es reinigen.
- Benutzen Sie das Gerät nicht, wenn es nicht ordnungsgemäß funktioniert oder beschädigt wurde. Wenden Sie sich in diesem Fall an eine autorisierte Reparaturwerkstätte.
- Alle Eingriffe, außer die Reinigung und die tägliche Wartung durch den Benutzer, müssen von einer autorisierten Reparaturwerkstätte vorgenommen werden.
- Das Netzkabel darf niemals in der Nähe der heißen Teile Ihres Gerätes oder einer Wärmequelle liegen oder diese berühren. Das Kabel darf nicht über scharfe Kanten hängen.
- Verwenden Sie zu Ihrer Sicherheit nur Zubehör und Ersatzteile vom Hersteller, die für Ihr Gerät entwickelt sind.
- Ziehen Sie nicht am Kabel, um den Netzstecker des Gerätes aus der Steckdose zu entfernen.
- Stellen Sie Ihre Kaffeekanne niemals in einen Mikrowellenofen, auf eine Gasherdf Flamme oder eine elektrische Herdplatte.
- Füllen Sie kein Wasser in das Gerät, wenn es noch heiß ist.
- Alle Geräte unterliegen strengen Qualitätskontrollverfahren. Dazu gehören stichprobenartige Gebrauchstests, die etwaige Nutzungsspuren erklären würden.
- Schließen Sie immer den Deckel, wenn die Kaffeemaschine läuft.

- Benutzen Sie die Kanne nicht ohne Deckel.
- Gießen Sie kein heißes Wasser in die Behälter.

## Inbetriebnahme

### Vor der ersten

### Inbetriebnahme \_\_\_\_\_

- Lassen Sie Ihre Filterkaffeemaschine ein erstes Mal ohne Kaffee mit einer Wassermenge laufen, die einer Kanne entspricht, um sie durchzuspülen.

### \_\_\_ Zubereitung des Kaffees



(Beachten Sie die Abbildungen 1 bis 8)

- Verwenden Sie nur kaltes Wasser und Filterpapier Nr. 4.
- Überschreiten Sie die an der Wasserstandsanzeige des Tanks angegebene, maximale Wassermenge nicht.
- Diese Kaffeemaschine besitzt einen Tropfstopp, so dass Sie vor Ende des Brühvorgangs Kaffee servieren können. Setzen Sie die Kanne schnell wieder ein, um ein Überlaufen zu vermeiden.
- Warten Sie einige Minuten, bevor Sie erneut Kaffee zubereiten.

### Programmierung \_\_\_\_\_

#### Einstellen der Uhrzeit

- Verbinden Sie die Kaffeemaschine mit der Netzsteckdose. Das LC-Display (d) zeigt 12:00 an und blinkt für einige Sekunden.

- Drücken Sie auf die H-Taste, um die Stunde auszuwählen, entweder mehrmals oder dauerhaft, um schneller durchzublätern.
- AM steht für die Vormittagsstunden und PM für die Nachmittagsstunden.
- Drücken Sie nach Einstellen der Stunde auf die MIN-Taste. Verfahren Sie hier ebenso.
- Warten Sie nach dem Einstellen der Minuten, bis das Blinken endet und die vollständige Uhrzeit bestätigt ist oder drücken Sie einmal auf die Taste  (i).
- Sie müssen die Uhrzeit nach jedem Stromausfall oder nach dem Abstecken Ihrer Kaffeemaschine erneut einstellen.
- **BITTE BEACHTEN SIE:** Sie können die Uhrzeit jederzeit einstellen oder anpassen. Halten Sie die Taste  mindestens drei Sekunden lang gedrückt. Sobald die Uhrzeit auf dem Display blinkt, können Sie die Uhrzeit mithilfe der H- und Min-Tasten einstellen.

## — Programmierter Betrieb

- Drücken Sie 1 Mal auf die Taste PROG, um Ihre Kaffeemaschine zu programmieren.
- Stellen Sie die Stunde und die Minuten ein, zu denen Ihre Kaffeemaschine sich einschalten soll (siehe vorstehender Absatz „Einstellen der Uhrzeit“).
- Bestätigen Sie die Einstellung, indem Sie erneut auf die Taste PROG drücken.
- Das Display zeigt die programmierte Uhrzeit an und die grüne Leuchte (k) leuchtet.

- Um wieder die aktuelle Uhrzeit anzeigen zu lassen, drücken Sie kurz auf die Taste .

- Zur programmierten Uhrzeit leuchtet die rote Leuchte auf und die Kaffeemaschine schaltet sich ein.



**ACHTUNG: Die Programmierung wird am Ende des Brühvorgangs automatisch deaktiviert, die Uhrzeit, die Sie programmiert haben, bleibt aber bestehen. Aktivieren Sie die Programmierung täglich neu, indem Sie auf die Taste PROG drücken. Beziehen Sie sich auf den Absatz „Programmierter Betrieb“, um eine neue Uhrzeit zu programmieren.**

**Sie können jedoch jederzeit:**

- Ihre Kaffeemaschine mit der Taste  ein- oder ausschalten.
- Die Programmierung löschen, indem Sie lange (3 Sekunden) auf die Taste PROG drücken (die Leuchte (k) erlischt).
- Drücken Sie 1 Mal auf die Taste PROG, um die Programmierung wieder zu aktivieren.
- Wenn Sie 2 Sekunden auf die Taste PROG drücken, können Sie die programmierte Uhrzeit ändern.

## Manueller Betrieb

Folgen Sie den Abbildungen 1 bis 8.

- Wenn Sie auf die Taste , drücken, leuchtet die rote Leuchte auf und die Kaffeemaschine beginnt mit dem Brühvorgang.
- Drücken Sie erneut auf die Taste , um sie auszuschalten.

### HINWEIS

- Ob Sie Ihre Kaffeemaschine manuell oder im Programmiermodus

benutzen, sie schaltet sich automatisch etwa 30 Minuten nach dem Ende jedes Brühvorgangs aus.

- Während dieser 30 Minuten wird Ihr Kaffee auf der richtigen Temperatur warm gehalten.
- Wenn Ihre Kaffeemaschine eingeschaltet ist, ertönt ein „Piepton“ und es ertönen zwei „Pieptöne“, wenn sie ausgeschaltet wird (je nach Modell).

## Reinigung

- Um das gebrauchte Pulver zu entsorgen, entfernen Sie den Papierfilter mit dem Pulver.
- Stecken Sie die Kaffeemaschine aus und lassen Sie sie abkühlen.
- Reinigen Sie sie mit einem feuchten Lappen oder Schwamm.
- Reinigen Sie das Gerät nicht, wenn es noch heiß ist.
- Tauchen Sie das Gerät niemals unter.
- Kein Teil Ihrer Kaffeemaschine ist spülmaschinenfest.

## Entkalken

- Entkalken Sie Ihre Kaffeemaschine monatlich oder nach jeweils 40 Brühvorgängen.

**Sie können:**

- entweder einen in 2 großen Tassen Wasser aufgelösten Beutel Entkalkungsmittel
- oder 2 große Tassen Weißweinessig verwenden.
- Geben Sie sie in den Wassertank (b) und schalten Sie die Kaffeemaschine (ohne Kaffee) ein.
- Lassen Sie etwa eine Tasse in die Kanne laufen, schalten Sie Ihre Maschine dann ab.

- Lassen Sie das Mittel eine Stunde einwirken.
- Schalten Sie die Kaffeemaschine dann wieder ein, bis alles durchgelaufen ist.
- Lassen Sie Ihre Kaffeemaschine 2 oder 3 Mal mit einer Kanne entsprechendem Wasser laufen, um sie durchzuspülen.

**Nicht oder schlecht funktionierende Kaffeemaschinen, die nicht entkalkt wurden, fallen nicht unter die Garantie.**

## Umweltschutz



BEDEUTUNG DES SYMBOLS  
"DURCHGESTRICHENE  
MÜLLTonne"

Das auf Elektro- und Elektronikgeräten regelmäßig abgebildete Symbol einer durchgestrichenen Mülltonne weist darauf hin, dass das jeweilige Gerät am Ende seiner Lebensdauer getrennt vom unsortierten Siedlungsabfall zu erfassen ist.

### GETRENNTE ERFASSUNG VON ALTGERÄTEN

Elektro- und Elektronikgeräte, die zu Abfall geworden sind, werden als Altgeräte bezeichnet. Besitzer von Altgeräten haben diese einer vom unsortierten Siedlungsabfall getrennten Erfassung zuzuführen. Altgeräte gehören insbesondere nicht in den Hausmüll, sondern in spezielle Sammel- und Rückgabesysteme.

Die getrennte Entsorgung eines Haushaltsgerätes vermeidet mögliche negative Auswirkungen auf die Umwelt



und die menschliche Gesundheit, die durch eine nicht vorschriftsmäßige Entsorgung bedingt sind. Zudem ermöglicht wird die Wiederverwertung der Materialien, aus denen sich das Gerät zusammensetzt, was wiederum eine bedeutende Einsparung an Energie und Ressourcen mit sich bringt.

Enthalten die Produkte Batterien und Akkus oder Lampen, die aus dem Altgerät zerstörungsfrei entnommen werden können, sind Sie als Endnutzer gesetzlich dazu verpflichtet, diese vor der Entsorgung zu entnehmen und getrennt als Batterie bzw. Lampe zu entsorgen.

#### MÖGLICHKEITEN DER RÜCKGABE VON ALTGERÄTEN

Besitzer von Altgeräten aus privaten Haushalten können diese bei den Sammelstellen der öffentlichen Entsorgungsträger oder bei den von Herstellern oder Vertreibern im Sinne des ElektroG eingerichteten Rücknahmestellen unentgeltlich abgeben. Auskünfte zur nächsten Abfallsammelstelle erhalten Sie beim Hersteller oder Händler

#### DATENSCHUTZ

Wir weisen alle Endnutzer von Elektro- und Elektronikaltgeräten darauf hin, dass Sie für das Löschen personenbezogener Daten auf den zu entsorgenden Altgeräten selbst verantwortlich sind.

## Denken Sie an den Schutz der Umwelt!



- ① Ihr Gerät enthält wertvolle Rohstoffe, die wieder verwertet werden können.
- ➔ Geben Sie Ihr Gerät deshalb bitte bei einer Sammelstelle Ihrer Stadt oder Gemeinde ab.

Die europäische Richtlinie 2012/19/UE über elektrische und elektronische Altgeräte (WEEE) verlangt, dass alte elektrische Haushaltsgeräte nicht mit dem normalen Haushaltsabfällen entsorgt werden. Alte Geräte müssen getrennt gesammelt werden, um die Rückgewinnung und das Recycling von Materialien, die sie enthalten, zu optimieren und die Auswirkungen auf die menschliche Gesundheit und die Umwelt zu reduzieren.

## Descrizione

- a. Coperchio
- b. Serbatoio
- c. Piastra riscaldante
- d. Schermo di comando LCD
- e. Cucchiaio di dosaggio
- f. Portafiltro
- g. Bricco
- h. Spia Avvio/Arresto (rossa)
- i. Pulsante Avvio/Arresto
- j. Pulsante H (ora)
- k. Spia di programmazione (verde)
- l. Pulsante di programmazione
- m. Pulsante MIN (minuti)

Leggere attentamente le istruzioni per l'uso prima di utilizzare l'apparecchio per la prima volta e conservarle per riferimento futuro: il fabbricante declina ogni responsabilità per un uso non conforme alle istruzioni.

## Istruzioni di sicurezza

- Questo apparecchio non deve essere usato da persone (compresi i bambini) con ridotte capacità fisiche, sensoriali o mentali o prive di esperienza o conoscenza, a meno che non siano sorvegliate o siano state istruite sull'uso dell'apparecchio da una persona responsabile della loro sicurezza.

- Sorvegliare i bambini per accertarsi che non giochino con l'apparecchio.
- Non utilizzare l'apparecchio se il cavo di alimentazione o la spina sono danneggiati. Se danneggiato, il cavo di alimentazione deve essere sostituito dal fabbricante, dal suo centro di assistenza o da un tecnico qualificato.
- L'apparecchio è destinato al solo uso domestico in interni a un'altitudine inferiore a 2000 m.
- Non immergere l'apparecchio, il cavo

di alimentazione o la spina in acqua o altri liquidi.

- Questo apparecchio è progettato unicamente per uso domestico.

- Questo apparecchio non è destinato a essere utilizzato nei seguenti ambiti, pena l'annullamento della garanzia:

- cucine riservate al personale di negozi, uffici o altri ambienti professionali;
- case coloniche;
- stanze di alberghi, motel e altri edifici residenziali;
- camere in affitto e altri ambienti analoghi.

- Per pulire l'apparecchio, seguire sempre le relative istruzioni:

- Scollegare l'apparecchio dall'alimentazione.

- Non pulire l'apparecchio quando è caldo.

- Usare una spugna o un panno umido.

- Non immergere mai l'apparecchio in acqua e non lavarlo sotto acqua corrente.

- **AVVERTENZA!** Rischio di lesioni in caso di utilizzo scorretto dell'apparecchio.

- **A V V E R T E N Z A !** Dopo l'uso, non toccare la piastra di mantenimento al caldo perché può essere calda. Durante il riscaldamento e fino al raffreddamento, fare attenzione a toccare esclusivamente l'impugnatura della caraffa in vetro.

- Questo apparecchio può essere usato

da bambini di almeno 8 anni e da persone con ridotte capacità fisiche, mentali o sensoriali o senza esperienza e conoscenza, se supervisionate, istruite sulle modalità d'uso dell'apparecchio in modo sicuro e consapevoli dei rischi correlati. Le operazioni di pulizia e manutenzione ordinaria possono essere effettuate da bambini solo se di età superiore a 8 anni e supervisionati.

- Tenere l'apparecchio e il cavo di alimentazione fuori dalla portata dei bambini di età inferiore a 8 anni.

- Questo apparecchio può essere usato da persone con ridotte capacità fisiche, sensoriali o mentali o prive di esperienza

o conoscenza, solo se supervisionate o istruite sulle modalità d'uso dell'apparecchio in modo sicuro e consapevoli dei rischi correlati.

- I bambini non devono giocare con l'apparecchio.

- Questa macchina da caffè non deve essere posizionata all'interno di un mobile quando è in funzione.

- Prima di collegare l'apparecchio assicurarsi che la tensione della rete elettrica in uso corrisponda alla tensione utilizzata dall'apparecchio, e che la presa elettrica sia dotata di messa a terra.

- Eventuali errori nel collegamento elettrico annulleranno la garanzia.

- Scollegare l'apparecchio dopo l'uso e durante la pulizia.

- Non utilizzare l'apparecchio se non funziona correttamente o è stato danneggiato. In tal caso, contattare un centro di assistenza autorizzato.

- Tutti gli interventi ad eccezione della pulizia e della manutenzione ordinaria da parte dell'utente devono essere effettuati da un centro di assistenza autorizzato.

- Non posizionare il cavo di alimentazione in prossimità delle



parti calde dell'apparecchio o di fonti di calore o sopra uno spigolo tagliente.

- Per ragioni di sicurezza, utilizzare esclusivamente gli accessori del fabbricante e parti di ricambio progettate per questo apparecchio.
- Non tirare il cavo per scollegare l'apparecchio dalla presa di corrente.
- Non collocare mai l'apparecchio in forni a microonde, su fiamme libere o su piastre da cottura.
- Non riempire l'apparecchio con acqua se è ancora caldo.
- Tutti gli apparecchi sono soggetti a severe procedure di controllo qualità. Eventuali tracce di utilizzo sono causate da test di utilizzo effettivo su apparecchi selezionati casualmente.
- Chiudere sempre il coperchio prima di avviare l'apparecchio.
- Non utilizzare senza il coperchio inserito.
- Non riempire il serbatoio con acqua calda.

## Utilizzo

### Al primo utilizzo \_\_\_\_\_

- Attivare una prima volta la caffettiera a filtro senza caffè, per risciacquarla, usando l'equivalente in acqua di un bricco.

### Preparazione del caffè



(seguire le illustrazioni da 1 a 8)

- Utilizzare soltanto acqua fredda e un filtro in carta n° 4.
- Non superare la quantità massima d'acqua indicata sul livello dell'acqua del serbatoio.

- La caffettiera è dotata di un fermagoccia che consente di servire il caffè prima che l'acqua completi il suo passaggio. Riposizionare rapidamente il bricco per evitare fuoriuscite.
- Attendere qualche minuto prima di preparare un nuovo caffè.

## Programmazione \_\_\_\_\_

### Regolazione dell'ora

- Collegare l'apparecchio. Il display LCD (d) visualizzerà "12:00" e lampeggerà per qualche istante.
- Premere sul tasto H per selezionare l'ora, più volte oppure tenendolo premuto di continuo per avanzare più rapidamente.
- AM indica le ore prima di mezzogiorno, PM le ore dopo mezzogiorno.
- Regolata l'ora, premete sul tasto MIN, che funziona con lo stesso principio.
- Una volta regolati anche i minuti, attendere la fine del lampeggiamento che sta ad indicare il salvataggio dell'orario, oppure premere una volta sul tasto  (i).
- L'operazione dovrà essere ripetuta in caso di interruzione della corrente elettrica o qualora la caffettiera venga scollegata.
- **NOTA:** è possibile impostare l'orario in qualsiasi momento. Tenere premuto il pulsante  per almeno 3 secondi. Quando l'orario lampeggia è possibile impostare l'orario con i pulsanti H e Min.

## Funzionamento in modalità programmazione

- Per programmare la caffettiera, premere 1 volta sul tasto PROG.
- Regolare l'ora e i minuti sull'orario desiderato in cui la caffettiera dovrà mettersi in funzione (cfr. paragrafo precedente, "Regolazione dell'ora").
- Salvare la regolazione premendo nuovamente sul tasto PROG.
- Lo schermo mostra l'ora di programmazione e la spia luminosa verde (K) si accende.
- Per ritornare all'orario attuale, premere brevemente sul tasto .
- All'orario programmato, la spia rossa si accende e la caffettiera entra in funzione.

**ATTENZIONE: Al termine del ciclo del caffè la programmazione si disattiva automaticamente, ma l'orario programmato viene conservato. Riattivare la programmazione ogni giorno, premendo sul tasto PROG. Per programmare un nuovo orario, fare riferimento al paragrafo "Funzionamento in modalità di programmazione.**



**Tuttavia, è possibile in qualsiasi momento:**

- Azionare o arrestare la caffettiera premendo il tasto .
- Annullare la programmazione premendo per qualche secondo (3 secondi) il tasto PROG: la spia luminosa (K) si spegne.
- Per riattivare la programmazione, premere 1 volta sul tasto PROG.

- Modificare l'orario di programmazione premendo per 2 secondi sul tasto PROG.

## Funzionamento manuale \_\_\_\_\_

Seguire le illustrazioni da 1 a 8.

- Premere sul tasto : la spia rossa si accende e la caffettiera entra in funzione.
- Per arrestare il funzionamento, premere nuovamente sul tasto .

### NOTA

- Indipendentemente dall'utilizzo in modalità manuale o programmata, la macchina da caffè si spegnerà automaticamente circa 30 minuti dal termine di ogni ciclo.
- Nel corso di questi 30 minuti, il caffè viene mantenuto caldo, alla temperatura corretta.
- L'apparecchio emette un "bip" singolo all'accensione e due "bip" allo spegnimento (a seconda del modello).

## Pulizia

- Per rimuovere i residui di caffè, estrarre il filtro in carta usato contenente il caffè.
- Scollegare la caffettiera e lasciarla raffreddare.
- Pulirla con un panno o una spugna umida.
- Non pulire l'apparecchio mentre è ancora caldo.
- Non immergere mai l'apparecchio.
- Nessun elemento della caffettiera può essere lavato in lavastoviglie.

## Decalcificazione

- Decalcificare la caffettiera tutti i mesi o ogni 40 cicli.

### È possibile utilizzare:

- o una dose di anticalcare diluito in 2 tazze d'acqua grandi
- o 2 tazze grandi di aceto bianco di vino.
- Versare il composto nel serbatoio (b) e azionare la caffettiera (senza caffè).
- Lasciare scorrere nel bricco l'equivalente di una tazza e spegnere la caffettiera.
- Lasciare agire per un'ora.
- Rimettere in azione la caffettiera per completare il drenaggio.
- Attivare la caffettiera 2 o 3 volte per risciacquarla, usando l'equivalente in acqua di un bricco.

La garanzia non copre le caffettiere che non funzionano o che presentano malfunzionamenti dovuti alla mancata decalcificazione.

## Tutela dell'ambiente

### Partecipiamo alla protezione dell'ambiente!



- ① Il vostro apparecchio è composto da diversi materiali che possono essere riciclati.
- ➔ Lasciatelo in un punto di raccolta o presso un Centro Assistenza Autorizzato.

La Direttiva europea 2012/19/UE sui Rifiuti di apparecchiature elettriche ed elettroniche (RAEE) vieta di gettare gli elettrodomestici insieme ai normali rifiuti domestici al termine della loro vita utile. Gli apparecchi devono essere raccolti separatamente per ottimizzare il tasso di recupero e il riciclaggio dei materiali che li compongono e di ridurre l'impatto sulla salute umana e sull'ambiente.

## Descripción

- a. Tapadera
- b. Depósito
- c. Placa eléctrica
- d. Pantalla de control LCD
- e. Cuchara dosificadora
- f. Portafiltros
- g. jarra
- h. Testigo de encendido/apagado (rojo)
- i. Interruptor Marcha/Parada
- j. Botón H (Hora)
- k. Testigo de programación (verde)
- l. Botón de programación
- m. Botón MIN (minutos)

Lea detenidamente las instrucciones de uso antes de proceder a utilizar por primera vez su aparato y consérvelas como referencia futura. El fabricante no asumirá responsabilidad alguna por los daños o lesiones que pudieran resultar como consecuencia de una utilización del aparato diferente a la indicada en estas instrucciones.

## Precauciones relacionadas con la seguridad

- Este aparato no ha sido diseñado para ser utilizado por personas (incluidos niños) con discapacidades físicas, sensoriales o mentales, o que no cuenten con la experiencia o los conocimientos necesarios, a menos que estén supervisados o hayan recibido instrucciones referentes a la utilización del aparato por parte de una persona responsable de su seguridad.
- Deberán supervisarse los niños para asegurarse de que no jueguen con el aparato.
- No utilice el aparato si su cable de alimentación o enchufe están dañados. Si el cable de alimentación está dañado, deberá sustituirlo el fabricante, su servicio posventa, o una persona de cualificación similar.

De esta manera se evitarán riesgos innecesarios.

- Su aparato ha sido diseñado únicamente para uso doméstico en interiores, a altitudes que no superen los 2000 m.
- No sumerja el aparato, su cable de alimentación o enchufe en agua ni en ningún otro líquido.
- Este aparato ha sido diseñado únicamente para uso doméstico.
- Por lo tanto, no deberá utilizarse para ninguna otra aplicación y la garantía no tendrá validez si se utiliza en los siguientes entornos:
  - Cocinas para uso del personal en tiendas, oficinas y otros entornos laborales;
  - Granjas;
  - Para uso de clientes en hoteles, hostales

y otros entornos de tipo residencial;

- Fondas, casas de huéspedes y pensiones.
- A la hora de limpiar su aparato, siga siempre las instrucciones de limpieza indicadas:
  - Desenchufe el aparato de la red eléctrica.
  - No limpie el aparato mientras aún esté caliente.
  - Límpielo utilizando un paño o una esponja húmedos.
  - Nunca sumerja el aparato en agua ni lo limpie bajo el grifo.
- ¡ADVERTENCIA! Existe riesgo de sufrir lesiones físicas si no se utiliza el aparato de la manera correcta.
- ¡ADVERTENCIA! No toque la placa calefactora del aparato inmediatamente

después de su uso, ya que podría sufrir quemaduras debido al calor residual acumulado. Durante el proceso de preparación del café y hasta que el aparato no se haya enfriado lo suficiente, procure no tocar ningún otro elemento de este aparte del asa de la jarra.

- Este aparato podrá ser utilizado por niños de una edad mínima de 8 años siempre y cuando estén supervisados o hayan recibido instrucciones referentes a su utilización segura por parte de una persona responsable y sean plenamente conscientes de los riesgos implicados. No permita que niños lleven a cabo las operaciones

de limpieza o mantenimiento a efectuar por el usuario, a menos que sean mayores de 8 años y estén debidamente supervisados por un adulto.

- Mantenga el aparato y su cable de alimentación fuera del alcance de niños menores de 8 años.
- Este aparato podrá ser utilizado por personas con discapacidades físicas, sensoriales o mentales, o que no cuenten con experiencia y conocimientos suficientes, siempre que estén supervisados o hayan recibido instrucciones referentes a la utilización segura del aparato por parte de una persona responsable y

sean plenamente conscientes de los riesgos implicados.

• **Manteng**a supervisados a los niños para asegurarse de que no utilizan el aparato a modo de juguete.

• La cafetera no debe permanecer dentro de un armario cuando está en funcionamiento.

• Antes de enchufarlo, asegúrese de que la tensión de funcionamiento del aparato coincida con la de su suministro eléctrico y de que la toma de corriente utilizada esté equipada con conexión a tierra.

• La garantía quedará anulada si se enchufa el aparato a un suministro eléctrico inadecuado.

• Desenchufe el aparato de la red eléctrica en cuanto haya terminado de utilizarlo y antes de proceder a su limpieza.

• No utilice el aparato si está dañado en modo alguno o no funciona como es debido. En dicho caso, póngase en contacto con un centro de asistencia técnica autorizado.

• Cualquier intervención más allá de las tareas de limpieza y mantenimiento diario a efectuar por el usuario deberá confiarse a

un servicio de asistencia técnica autorizado.

• Procure tender el cable de alimentación de manera que no esté cerca ni haga contacto con los elementos calientes del aparato. Asimismo, manténgalo apartado de fuentes de calor y cantos o bordes afilados.

• Por su propia seguridad utilice únicamente accesorios y recambios diseñados para su aparato y aprobados por el fabricante.

• No tire directamente del cable de alimentación para desenchufar el aparato de la red eléctrica.

• Nunca utilice la jarra de café en un horno microondas, sobre la llama de una hornilla ni sobre placas de cocción eléctricas.

• No añada agua al depósito del aparato mientras aún esté caliente.

• Todos los aparatos han sido sometidos a controles de calidad exhaustivos. Estos incluyen pruebas reales en aparatos seleccionados de manera aleatoria; de ahí que puedan observarse indicios de utilización en su nuevo aparato.

• Mantenga siempre cerrada la tapa mientras la cafetera esté en funcionamiento.

• No utilice la jarra sin su tapa instalada en su sitio.

• No añada agua caliente en el depósito del aparato.

## Utilización

### Antes de la primera utilización \_\_\_\_\_

• La primera vez que ponga a funcionar la cafetera evite rellenarla de café y emplee el equivalente a una jarra de agua para aclararla.

### \_\_\_\_\_ Preparación del café

(siga las ilustraciones 1 a 8)

• Emplee sólo agua fría y un filtro de papel nº4.

• No sobrepase la cantidad máxima de agua indicada en el nivel de agua del depósito.

• Esta cafetera está equipada con un sistema antigoteo que permite servirse un café antes de que termine de pasar el agua. Para evitar desbordamientos, reemplace rápidamente la jarra.

• Antes de realizar una segunda preparación de café aguarde unos instantes.

### Programación \_\_\_\_\_

#### Ajuste de la hora

• Enchufe la cafetera a la red eléctrica. La pantalla LCD (d) mostrará la indicación 12.00, la cual parpadeará durante unos segundos.

• Pulse el botón H para escoger la hora, bien varias veces o bien de forma continua para un avance más rápido.

• AM indica las horas de la mañana y PM las horas de la tarde.

• Una vez ajustada la hora, pulse el botón MIN utilizando el mismo

procedimiento.

• Cuando los minutos estén ajustados, espera a que los números dejen de parpadear y la hora quedará validada o bien pulse una vez el botón  (i).

• En caso de que se produzca un corte del suministro eléctrico o bien si desenchufa la cafetera será preciso repetir esta operación.

• **NOTA IMPORTANTE:** Podrá configurar y ajustar la hora en cualquier momento. Mantenga pulsado el botón  durante un mínimo de 3 segundos. Una vez que la indicación de la hora parpadee en la pantalla, podrá proceder a ajustarla utilizando los botones H y Min.

### Funcionamiento en modo \_\_\_\_\_ de programación

• Para programar la cafetera, pulse 1 vez el botón PROG.

• Ajuste la hora y los minutos según el momento en que desee que la cafetera se ponga en marcha (véase más abajo el párrafo «Ajuste de la hora»).

• Valide el ajuste pulsando nuevamente el botón PROG.

• La pantalla muestra la hora de programación y el testigo luminoso de color verde (k) se ilumina.

• Para mostrar nuevamente la hora actual pulse brevemente el botón .

• A la hora programada, el piloto rojo se iluminará y la cafetera empezará a funcionar.

**ATENCIÓN:** la programación se desactiva automáticamente al



finalizar el ciclo del café pero el horario programado se mantiene. Para reactivar la programación cada día basta pulsar el botón PROG. Para programar una nueva hora, consulte el apartado «funcionamiento en modo de programación».

Podrá en cualquier momento:

- Poner en marcha o detener la cafetera pulsando el botón .
- Anule la programación pulsando durante 3 segundos el botón PROG (el testigo luminoso (k) se apagará).
- Para reactivar la programación, pulse 1 vez el botón PROG.
- Para modificar la hora de programación, pulse durante 2 segundos el botón PROG.

## Funcionamiento manual

Siga las indicaciones de las ilustraciones 1 a 8.

- Pulse el botón , el piloto rojo se ilumina y la cafetera empieza a funcionar.
- Para apagar la cafetera vuelva a pulsar el botón .

### NOTA

- Tanto si usa su máquina de café en modo manual o programado, se apagará automáticamente al cabo de aproximadamente 30 minutos al final de cada ciclo de preparación del café.
- Durante estos 30 minutos, su café se mantendrá caliente y a una temperatura adecuada.
- Su cafetera emitirá un tono de aviso al encenderla y dos al apagarla (en función del modelo).

## Limpieza

- Para eliminar el poso de café, retire el filtro de papel que contiene el poso de café.
- Desconecte el aparato y deje que la cafetera se enfríe.
- Límpiela con un paño o una esponja húmeda.
- No limpie el aparato mientras aún esté caliente.
- Nunca sumerja el aparato en líquido alguno.
- Ninguna de las partes de la cafetera debe introducirse en el lavavajillas.

## Descalcificación

- Elimine la cal de la cafetera cada mes o bien tras 40 ciclos de uso.

Puede utilizar:

- una bolsa de producto antical diluida en dos grandes tazas de agua.
- o bien 2 grandes tazas de vinagre de alcohol blanco.
- Viértalo en el depósito (b) y ponga la cafetera en marcha (sin café).
- Deje que se filtre en la jarra el equivalente a una taza y luego detenga la cafetera.
- Deje actuar durante una hora.
- Vuelva a poner la cafetera en marcha para finalizar el proceso de filtrado.
- Haga funcionar la cafetera 2 o 3 veces con el equivalente a una jarra de agua para aclararla.

**La garantía excluye a las cafeteras que no funcionan o están mal por no haber descalcificación.**

## Protección del medioambiente

### ¡ Participe en la conservación del medio ambiente !



① Su electrodoméstico contiene materiales recuperables y/o reciclables.

- ➔ Entréguelo al final de su vida útil, en un Centro de Recogida Específico o en uno de nuestros Servicios Oficiales Post Venta donde será tratado de forma adecuada

La directiva europea 2012/19/CE sobre Residuos de Aparatos Eléctricos y Electrónicos (RAEE), estipula que los electrodomésticos usados no deberán desecharse del mismo modo que los desperdicios domésticos. Los aparatos usados deberán ser objeto de una recogida por separado a fin de optimizar la recuperación y el reciclaje de sus materiales y reducir cualquier posible impacto negativo en la salud humana, así como en el medio ambiente.

## Descrição

- a. Tampa
- b. Reservatório de água
- c. Placa de aquecimento
- d. Ecrã de controlo LCD
- e. Colher doseadora
- f. Porta-filtro
- g. Jarra
- h. Indicador luminoso Ligar/Desligar (vermelho)
- i. Botão ligar/desligar
- j. Botão H (hora)
- k. Indicador luminoso de programação (verde)
- l. Botão de programação
- m. Botão MIN (minutos)

Leia atentamente o manual de instruções antes da primeira utilização, e guarde-o para futuras utilizações. O fabricante não se responsabiliza por qualquer utilização do aparelho que não se encontre em conformidade com as instruções.

## Instruções de Segurança

• Este aparelho não foi criado para ser utilizado por pessoas (incluindo crianças) com capacidades físicas, sensoriais ou mentais reduzidas, ou falta de experiência ou conhecimentos, excepto se forem supervisionadas ou se lhes forem dadas instruções em relação ao aparelho, por uma

pessoa responsável pela sua segurança.

- As crianças devem ser supervisionadas, para se assegurar que não brincam com o aparelho.
- Não utilize o aparelho se o cabo de alimentação ou a ficha se encontrarem de alguma forma danificados. O cabo de alimentação tem de ser substituído pelo fabricante, um Serviço de Assistência Técnica autorizado ou uma pessoa igualmente qualificada, de modo a evitar qualquer situação de perigo para o utilizador.

- O seu aparelho foi concebido apenas para uso doméstico dentro de casa a uma altitude abaixo dos 2000m.
- Não coloque o cabo, a ficha, nem o aparelho dentro de água ou qualquer outro tipo de líquido.
- O seu aparelho destina-se apenas a um uso doméstico.
- O aparelho não foi criado para ser utilizado nos seguintes casos que não são abrangidos pela garantia:
  - Nas zonas de a l i m e n t a ç ã o reservadas aos funcionários nas lojas, escritórios e outros ambientes profissionais,
  - Casas de quinta,
  - Por clientes de hotéis, motéis e outros ambientes de carácter residencial;
- Ambientes do tipo residenciais com pequeno-almoço.
- Siga sempre as instruções de limpeza para limpar o seu aparelho.
  - Retire a ficha da tomada.
  - Não limpe o aparelho enquanto estiver quente.
  - Limpe apenas com um pano l i g e i r a m e n t e embebido em água ou esponja.
  - Nunca coloque o aparelho dentro de água ou debaixo da torneira aberta.
- AVISO: Existe o risco de lesões se não usar o aparelho correctamente.
- AVISO: Após a utilização, não toque na placa de manter

quente. Esta está sujeita a calor residual. Certifique-se de que manuseia apenas a pega da jarra de vidro durante o aquecimento, até que arrefeça.

- Este aparelho pode ser utilizado por crianças com mais de 8 anos de idade, desde que sejam supervisionadas ou que tenham recebido instruções relativamente à utilização segura do aparelho e compreendam os riscos envolvidos. A limpeza e manutenção a realizar pelo utilizador não podem ser efectuadas por crianças, a menos que estas tenham mais de 8 anos e sejam supervisionadas.
- Mantenha o aparelho e o respectivo cabo de alimentação fora do

alcance de crianças com menos de 8 anos de idade.

- Este aparelho pode ser usado por pessoas com capacidades físicas, sensoriais ou mentais reduzidas ou com pouca experiência ou conhecimentos, desde que sejam supervisionadas ou tenham sido ensinadas a usar o aparelho em segurança e tenham consciência dos perigos.
- As crianças não podem brincar com o aparelho.
- A cafeteira não deverá ser colocada num armário enquanto estiver a ser utilizada.
- Antes de ligar o aparelho, certifique-se de que a potência utilizada corresponde à alimentação eléctrica e que a tomada tem uma ligação à terra.
- Qualquer problema com a ligação eléctrica invalida a sua garantia.
- Retire a ficha da tomada quando terminar de usar o aparelho e antes de proceder à sua limpeza.

- Não use o aparelho se não estiver a funcionar correctamente ou se se encontrar de alguma forma danificado. Em qualquer um destes casos, contacte um Serviço de Assistência Técnica autorizado da Krups.
- Quaisquer intervenções para além da limpeza e da manutenção diária efectuada pelo cliente têm de ser efectuadas por um Serviço de Assistência Técnica autorizado.
- O fio da alimentação nunca deverá ficar perto nem em contacto com as peças quentes do seu aparelho, perto de uma fonte de calor ou por cima de uma extremidade afiada.
- Para sua segurança, use apenas acessórios de origem e peças sobresselentes criadas para o seu aparelho.
- Não puxe pelo cabo de alimentação para retirar a ficha da tomada.
- Nunca coloque a jarra de café dentro de um microondas, em cima de uma chama ou numa placa de cozinha eléctrica.
- Não encha o aparelho com água se este ainda estiver quente.
- Todos os aparelhos estão sujeitos a procedimentos de controlo de qualidade rigorosos. Estes incluem testes actuais de utilização em aparelhos seleccionados aleatoriamente, o que pode explicar alguns sinais de utilização.
- Feche sempre a tampa quando ligar a cafeteira de filtro.
- Não use a jarra sem a tampa.
- Não deite água quente dentro do depósito.

## Utilização

### Antes da primeira utilização

- Quando da primeira utilização, coloque a cafeteira de filtro em funcionamento sem café, com o equivalente a uma jarra de água para enxaguar o aparelho.

### Preparação do café

(Seguir as ilustrações de 1 a 8)



- Utilize apenas água fria e um filtro de papel n.º 4.
- Não exceda a quantidade de água máxima indicada no reservatório.
- Esta cafeteira está equipada com um sistema anti-pingo que permite servir um café antes do fim da passagem da água. Volte a colocar rapidamente a jarra para evitar que transborde.
- Aguarde alguns minutos antes de preparar outro café.

### Programação

#### Regulação da hora

- Ligue a máquina de café. O ecrã LCD (d) apresenta 12.00 a piscar durante alguns segundos.
- Pressione o botão H para escolher a hora, quer várias vezes, quer continuamente para um desfile mais rápido.
- AM indica as horas da manhã e PM indica as horas da tarde.



- Depois de regular a hora, pressione o botão MIN da mesma forma.
- Quando tiver regulado os minutos, aguarde que o ecrã pare de piscar e a hora completa será validada, ou pressione uma vez no botão  (i).
- Esta operação terá de ser efectuada novamente em caso de falha eléctrica ou se desligar a cafeteira da corrente.
- **TENHA EM CONTA:** Pode definir ou acertar as horas a qualquer altura. Mantenha premido o botão  durante mais de 3 segundos. Quando as horas começarem a piscar no ecrã, pode acertar as horas usando os botões H e Min.

## Funcionamento em modo de programação

- Para programar a sua cafeteira, pressione 1 vez no botão PROG.
- Regule a hora e os minutos de acordo com a hora a que pretende que a sua cafeteira comece a funcionar (ver acima o parágrafo «Regulação da hora»).
- Valide a regulação da hora pressionando de novo o botão PROG.
- O ecrã apresenta a hora de programação e o indicador luminoso verde (k) está aceso.
- Para apresentar de novo a hora actual, pressione levemente o botão .
- À hora programada, o indicador luminoso vermelho acende e a cafeteira começa a funcionar.

**ATENÇÃO:** A programação é desactivada automaticamente no fim do ciclo de café, mas a hora que programou é conservada. Reactive a



**programação diariamente premindo o botão PROG. Para programar uma nova hora, consulte o parágrafo “Funcionamento em modo de programação.”**

**De qualquer modo, pode, em qualquer altura:**

- Colocar em funcionamento ou parar a sua cafeteira com o botão .
- Anular a programação pressionando prolongadamente (3 segundos) o botão PROG (o indicador luminoso (k) acende).
- Reactivar a programação pressionando 1 vez no botão PROG.
- Alterar a hora de programação pressionando durante 2 segundos o botão PROG.

## Funcionamento manual

Siga as ilustrações de 1 a 8.

- Pressione o botão , o indicador luminoso vermelho acende e a cafeteira começa a funcionar.
- Pressione novamente o botão  para parar o funcionamento.

### NOTE QUE:

- Quer use a sua máquina de café no modo manual ou modo programado, esta desliga-se automaticamente após cerca de 30 minutos do final de cada ciclo.
- Durante estes 30 minutos, o seu café é mantido quente.
- Quando a sua máquina de café for ligada, ouvirá um “beep”. Quando for desligada, ouvirá dois “beeps” (consoante o modelo).

## Limpeza

- Para retirar as borras de café, retire o porta-filtro.
- Desligue a cafeteira da corrente e deixe arrefecer.
- Limpe com um pano ou uma esponja húmida.
- Não limpe o aparelho enquanto estiver quente.
- Não imerja o aparelho.
- Nenhum elemento da sua cafeteira pode ser colocado na máquina de lavar loiça.

## Descalcificação da cafeteira de filtro

- Proceda à descalcificação da sua cafeteira todos os meses ou a cada 40 ciclos.

### Pode utilizar:

- uma saqueta de produto descalcificante, diluído em 2 chávenas grandes de água.
- 2 chávenas grandes de vinagre de vinho branco.
- Deite no reservatório (b) e coloque a cafeteira em funcionamento (sem café).
- Deixe correr para a jarra o equivalente a uma chávena e depois desligue a cafeteira.
- Deixe actuar durante uma hora.

- Volte a ligar a cafeteira para terminar o escoamento.
- Coloque a cafeteira em funcionamento 2 ou 3 vezes com o equivalente a uma jarra de água para enxaguar o aparelho.

**A garantia não cobre as cafeteiras que não funcionam ou funcionam mal devido à falta de descalcificação.**

## Proteger o ambiente

### Protecção do ambiente em primeiro lugar!



- ① O seu produto contém materiais que podem ser recuperados ou reciclados.
- ➔ Entregue-o num ponto de recolha para possibilitar o seu tratamento

A Directiva Europeia 2012/19/UE relativa ao Resíduos de Equipamento Eléctrico e Electrónico (REEE), requer que os electrodomésticos velhos não sejam eliminados juntamente com o lixo doméstico comum. Os aparelhos velhos têm de ser separados, de modo a que possam ser recuperados e reciclados, para reduzir o impacto na saúde humana e no ambiente.



## Περιγραφή

- a. Καπάκι
- b. Δοχείο νερού
- c. Θερμαινόμενη πλάκα
- d. Οθόνη ελέγχου LCD
- e. Μεζούρα
- f. Θήκη φίλτρων
- g. Κανάτα

Σας παρακαλούμε να διαβάσετε προσεκτικά τις οδηγίες χρήσης, πριν χρησιμοποιήσετε τη συσκευή σας για πρώτη φορά, και να τις φυλάξετε για μελλοντική αναφορά: Ο κατασκευαστής δεν αναλαμβάνει καμιά ευθύνη, σε περίπτωση μη συμμόρφωσης με τις οδηγίες χρήσης της συσκευής.

## Οδηγίες ασφαλείας

- Η συσκευή αυτή δεν προορίζεται για χρήση από άτομα (μεταξύ των οποίων και παιδιά) με μειωμένες φυσικές, αισθητηριακές ή διανοητικές ικανότητες, ή έλλειψη εμπειρίας και γνώσης, εκτός εάν υπάρχει επίβλεψη ή τους έχουν δοθεί οδηγίες αναφορικά με τη χρήση της συσκευής από άτομα τα οποία

- h. Φωτεινή ένδειξη On/Off (κόκκινη)
- i. Πλήκτρο On/Off
- j. Πλήκτρο H (ώρα)
- k. Φωτεινή ένδειξη προγραμματισμού (πράσινη)
- l. Πλήκτρο προγραμματισμού
- m. Πλήκτρο MIN (λεπτά)

είναι υπεύθυνα για την ασφάλεια τους.

- Τα παιδιά θα πρέπει να βρίσκονται υπό επίβλεψη, έτσι ώστε να διασφαλιστεί πως δε θα παίξουν με τη συσκευή.
- Μη χρησιμοποιήσετε τη συσκευή εάν το καλώδιο ισχύος είναι κατεστραμμένο ή φθαρμένο. Σε περίπτωση φθοράς του καλωδίου ισχύος, η αντικατάστασή του θα πρέπει να γίνεται από τον κατασκευαστή, την υπηρεσία εξυπηρέτησης μετά την πώληση ή από εξειδικευμένους επαγγελματίες, για την αποφυγή κινδύνου.

- Η συσκευή σας προορίζεται αποκλειστικά για οικιακή χρήση σε εσωτερικό χώρο και μόνο σε υψόμετρο μικρότερο των 2000m.
- Μη βυθίζετε τη συσκευή, το καλώδιο ή το φινιρίσμα σε νερό ή άλλα υγρά.
- Η συσκευή σας έχει σχεδιαστεί αποκλειστικά για οικιακή χρήση.
- Δεν προορίζεται για χρήση στις παρακάτω περιπτώσεις, ενώ η εγγύηση δεν ισχύει, εφόσον η συσκευή χρησιμοποιηθεί:
  - σε κουζίνα προσωπικού καταστημάτων, γραφείων ή άλλων χώρων εργασίας,
  - σε αγροκτήματα,
  - από πελάτες ξενοδοχείων, μοτέλ ή άλλων καταλυμάτων,
- σε καταλύματα που σερβίρουν πρωινό.
- Τηρείτε πάντοτε τις οδηγίες καθαρισμού της συσκευής σας,
  - Αποσυνδέστε τη συσκευή σας από την πρίζα.
  - Μην καθαρίζετε τη συσκευή, όσο είναι ζεστή.
  - Καθαρίζετε την καφετιέρα σας με ένα νωπό πανί ή σφουγγάρι.
  - Μη βυθίζετε ποτέ τη συσκευή σε νερό και μην την τοποθετείτε κάτω από τρεχούμενο νερό.
- ΠΡΟΕΙΔΟΠΟΙΗΣΗ: Κίνδυνος τραυματισμού, σε περίπτωση μη ορθής χρήσης της συσκευής.
- ΠΡΟΕΙΔΟΠΟΙΗΣΗ: Μετά τη χρήση, μην αγγίζετε τη θερμαντική πλάκα,

- εφόσον υπόκειται σε υπολειμματική θερμότητα. Βεβαιωθείτε πως χρησιμοποιείτε μόνο τη χειρολαβή της γυάλινης κανάτας, κατά τη διάρκεια της θέρμανσης και μέχρι να κρυώσει η συσκευή.
- Αυτή η συσκευή μπορεί να χρησιμοποιηθεί από παιδιά πάνω από 8 ετών, εφόσον βρίσκονται υπό επίβλεψη, τους έχουν δοθεί οδηγίες για την ασφαλή χρήση της συσκευής και συνειδητοποιούν όλους τους κινδύνους που σχετίζονται με τη χρήση της. Ο καθαρισμός και συντήρηση δεν θα πρέπει να γίνονται από τα παιδιά, εκτός αν είναι ηλικίας πάνω από 8 ετών και βρίσκονται υπό την επίβλεψη ενήλικα.
  - Διατηρείτε τη συσκευή και το καλώδιο ισχύος της μακριά από παιδιά ηλικίας κάτω των 8 ετών.
  - Αυτή η συσκευή μπορεί να χρησιμοποιηθεί από άτομα με μειωμένες φυσικές, αισθητηριακές ή διανοητικές ικανότητες, ή έλλειψη εμπειρίας ή/και γνώσης, εφόσον υπάρχει επίβλεψη ή τους έχουν δοθεί οδηγίες αναφορικά με την ασφαλή χρήση της συσκευής από άτομα, τα οποία είναι υπεύθυνα για την ασφάλεια τους, και κατανοούν τους κινδύνους.
  - Τα παιδιά δε θα πρέπει να χρησιμοποιούν τη συσκευή ως παιχνίδι.
  - Η καφετιέρα δεν πρέπει να βρίσκεται μέσα σε ντουλάπι όταν χρησιμοποιείται.

- Προτού συνδέσετε τη συσκευή στην παροχή ρεύματος, βεβαιωθείτε πως η ισχύς της ανταποκρίνεται σε αυτές της παροχής ρεύματος και πως η πρίζα είναι γειωμένη.
- Οποιοδήποτε σφάλμα στην ηλεκτρική σύνδεση θα ακυρώσει την εγγύησή σας.
- Αποσυνδέετε τη συσκευή από την πρίζα, μόλις ολοκληρωθεί η χρήση της ή προτού τον καθαρισμό της.
- Μη χρησιμοποιείτε τη συσκευή εάν δε λειτουργεί σωστά ή όταν έχει υποστεί κάποια ζημία. Σε αυτή την περίπτωση, επικοινωνήστε με εξουσιοδοτημένο σημείο σέρβις.
- Άλλες παρεμβάσεις στη συσκευή, εκτός από τον καθαρισμό και την καθημερινή συντήρησή της, θα πρέπει να διεξάγονται σε εξουσιοδοτημένο σημείο συντήρησης.
- Το καλώδιο ισχύος δε θα πρέπει να έρχεται σε επαφή με τα καυτά εξαρτήματα της συσκευής, να μη βρίσκεται κοντά σε πηγές θερμότητας και να μην αγγίζει αιχμηρές γωνίες.
- Για τη δική σας ασφάλεια, χρησιμοποιείτε μόνο εξαρτήματα και ανταλλακτικά του κατασκευαστή, τα οποία προορίζονται για τη συσκευή σας.
- Μην τραβάτε το καλώδιο για να αποσυνδέσετε τη συσκευή από την πρίζα.
- Μην βάζετε την κανάτα στο φούρνο μικροκυμάτων, σε φλόγα ή πάνω σε ηλεκτρική εστία.
- Μην προσθέτετε νερό στο ρεζερβουάρ, όσο η συσκευή είναι ακόμα ζεστή.

- Όλες οι συσκευές υπόκειται σε αυστηρές διαδικασίες ποιοτικού ελέγχου. Αυτές περιλαμβάνουν δοκιμές πραγματικής χρήσης τυχαία επιλεγμένων συσκευών, κάτι που θα μπορούσε να δικαιολογήσει ενδεχόμενα ίχνη χρήσης σε αυτές.
- Κλείνετε πάντοτε το καπάκι, όταν η καφετιέρα βρίσκεται σε λειτουργία.
- Μη χρησιμοποιείτε την κανάτα, χωρίς το καπάκι.
- Μη χύνετε καυτό νερό στα ρεζερβουάρ.

## Χρήση

### Πριν από την πρώτη χρήση

- Θέστε σε λειτουργία την καφετιέρα φίλτρου σας για πρώτη φορά χωρίς καφέ, με νερό που αντιστοιχεί σε μία κανάτα, για να την ξεπλύνετε.

### Παρασκευή του καφέ (ακολουθήστε τα σχήματα 1 έως 8)

- Χρησιμοποιείτε αποκλειστικά κρύο νερό και χάρτινα φίλτρα αρ. 4.
- Μην ξεπερνάτε τη μέγιστη στάθμη νερού που υποδεικνύεται επάνω στο δοχείο νερού.
- Αυτή η καφετιέρα διαθέτει σύστημα κατά του σταξιματος drip-stop, το οποίο σας επιτρέπει να σερβίρετε καφέ πριν να τελειώσει το φιλτράρισμα όλου του νερού. Βάλτε ξανά την κανάτα στη θέση της γρήγορα για να μην ξεχειλίσει ο καφές.
- Περιμένετε μερικά λεπτά πριν να φτιάξετε καφέ για δεύτερη φορά.

## Προγραμματισμός \_\_\_\_\_

### Ρύθμιση της ώρας

- Συνδέστε την καφετιέρα στην πρίζα. Η οθόνη LCD (d) θα δείξει 12:00 και θα αναβοσβήσει για μερικά δευτερόλεπτα.
- Πατήστε το πλήκτρο H για να επιλέξετε την ώρα, είτε πολλές φορές είτε συνεχόμενα για γρηγορότερη κύλιση.
- Το AM δείχνει τις ώρες προ μεσημβρίας και το PM τις ώρες μετά μεσημβρία.
- Μόλις ρυθμίσετε την ώρα, πατήστε το πλήκτρο MIN και ακολουθήστε την ίδια διαδικασία.
- Μόλις ρυθμίσετε τα λεπτά, περιμένετε μέχρι η οθόνη να σταματήσει να αναβοσβήνει και θα επικυρωθεί η ολοκληρωμένη ώρα, ή πατήστε μία φορά το πλήκτρο (i).
- Αυτή η λειτουργία πρέπει να οριστεί ξανά αν σημειωθεί διακοπή ρεύματος ή αν βγάλετε την καφετιέρα σας από την πρίζα.
- **ΠΑΡΑΚΑΛΟΥΜΕ ΣΗΜΕΙΩΣΤΕ:** Μπορείτε να ρυθμίσετε ή να αλλάξετε την ώρα ανά πάσα στιγμή. Πιέστε το κουμπί (i) για τουλάχιστον 3 δευτερόλεπτα. Μόλις αναβοσβήσει η ώρα στην οθόνη θα μπορέσετε να ρυθμίσετε την ώρα, χρησιμοποιώντας τα κουμπιά H και Min.

### Λειτουργία σε κατάσταση προγραμματισμού

- Για να προγραμματίσετε την καφετιέρα σας, πατήστε 1 φορά το πλήκτρο PROG.
- Ρυθμίστε την ώρα και τα λεπτά, σύμφωνα με την ώρα που επιθυμείτε

να ενεργοποιηθεί η καφετιέρα σας (βλ. παραπάνω παράγραφο «Ρύθμιση της ώρας»).

- Επιβεβαιώστε τη ρύθμιση, πατώντας ξανά το πλήκτρο PROG.
- Στην οθόνη προβάλλεται η ώρα προγραμματισμού και ανάβει η πράσινη φωτεινή ένδειξη (k).
- Για να εμφανιστεί ξανά η πραγματική ώρα, πατήστε σύντομα το πλήκτρο (i).
- Την προγραμματισμένη ώρα, η κόκκινη φωτεινή ένδειξη θα ανάψει και η καφετιέρα θα αρχίσει να λειτουργεί.

**ΠΡΟΣΟΧΗ : Ο προγραμματισμός απενεργοποιείται αυτομάτως στο τέλος του κύκλου καφέ, αλλά διατηρείται η ώρα του προγραμματισμού. Ενεργοποιείτε ξανά τον προγραμματισμό κάθε μέρα, πατώντας το πλήκτρο PROG. Για να προγραμματίσετε μία καινούργια ώρα, συμβουλευτείτε την παράγραφο «Λειτουργία σε ρύθμιση προγραμματισμού. Ωστόσο, μπορείτε ανά πάσα στιγμή :**

- Να ενεργοποιήσετε ή να απενεργοποιήσετε την καφετιέρα σας με το πλήκτρο (i).
- Να ακυρώσετε τον προγραμματισμό, πατώντας παρατεταμένα (για 3 δευτερόλεπτα) το πλήκτρο PROG (σβήνει η φωτεινή ένδειξη (k)).
- Να ενεργοποιήσετε ξανά τον προγραμματισμό, πατώντας 1 φορά το πλήκτρο PROG.
- Να αλλάξετε την ώρα προγραμματισμού, πατώντας για 2 δευτερόλεπτα το πλήκτρο PROG.

## Μη αυτόματη λειτουργία \_\_\_\_\_ Αφαίρεση αλάτων \_\_\_\_\_

### Ακολουθήστε τα σχήματα 1 έως 8

- Πατήστε το πλήκτρο (i), η κόκκινη φωτεινή ένδειξη θα ανάψει και η καφετιέρα θα αρχίσει να λειτουργεί.
- Πατήστε ξανά το πλήκτρο (i) για να σταματήσετε τη λειτουργία.

### ΣΗΜΕΙΩΣΗ

- Η καφετιέρα σας, είτε βρίσκεται στην αυτόματη είτε στη μη αυτόματη λειτουργία, θα απενεργοποιηθεί αυτόματα περίπου 30 λεπτά, μετά τη λήξη του τελευταίου κύκλου παρασκευής καφέ.
- Για αυτά τα 30 λεπτά, ο καφές σας διατηρείται ζεστός, στην κατάλληλη θερμοκρασία.
- Όταν η καφετιέρα σας τίθεται σε λειτουργία ακούγεται ένα ηχητικό σήμα “μπιπ” ενώ όταν την απενεργοποιείτε ακούγονται δύο ηχητικά σήματα “μπιπ” (ανάλογα το μοντέλο).

## Καθαρισμός

- Για να αδειάσετε τον χρησιμοποιημένο καφέ, αφαιρέστε το χάρτινο φίλτρο που τον περιέχει.
- Βγάλτε την καφετιέρα από την πρίζα και αφήστε την να κρυώσει.
- Καθαρίστε την με ένα νωπό πανί ή σφουγγάρι.
- Μην καθαρίζετε τη συσκευή αν είναι ακόμη ζεστή.
- Μην βυθίζετε ποτέ τη συσκευή σας στο νερό.
- Κανένα στοιχείο της καφετιέρας σας δεν πρέπει να πλένεται στο πλυντήριο πιάτων.

- Πραγματοποιείτε αφαίρεση των αλάτων της καφετιέρας σας μία φορά το μήνα ή ανά 40 χρήσεις.

### Μπορείτε να χρησιμοποιήσετε:

- είτε ένα φακελάκι προϊόντος για την αφαίρεση των αλάτων σε 2 μεγάλα φλιτζάνια νερό
- είτε 2 μεγάλα φλιτζάνια λευκό ξύδι από κρασί.
- Αδειάστε το στο δοχείο (b) και θέστε σε λειτουργία την καφετιέρα (χωρίς καφέ).
- Αφήστε να στάξει μέσα στην κανάτα το ισοδύναμο ενός φλιτζανιού, κατόπιν σταματήστε τη.
- Αφήστε να δράσει για μία ώρα.
- Θέστε ξανά σε λειτουργία την καφετιέρα για να ολοκληρωθεί η ροή.
- Θέστε σε λειτουργία την καφετιέρα σας 2-3 φορές με νερό που αντιστοιχεί σε μία κανάτα, για να την ξεπλύνετε.

**Η εγγύηση δεν καλύπτει καφετιέρες που δεν λειτουργούν ή που δεν λειτουργούν σωστά λόγω λανθασμένης ή καθόλου αφαίρεσης των αλάτων.**

# Προστασία του περιβάλλοντος

## Προέχει η προστασία του περιβάλλοντος!



① Η συσκευή σας περιέχει πολύτιμα υλικά, τα οποία μπορούν να ξαναχρησιμοποιηθούν ή να ανακυκλωθούν.

⇒ Αφήστε τη σε κάποιο δημοτικό σημείο συλλογής αποβλήτων της περιοχής σας.

Σύμφωνα με την Ευρωπαϊκή Οδηγία 2012/19/ΕΕ για την ξεχωριστή συλλογή και διαλογή αποβλήτων ειδών ηλεκτρικού και ηλεκτρονικού εξοπλισμού (ΑΗΗΕ), οι ηλεκτρικές οικιακές συσκευές δεν επιτρέπεται να απορρίπτονται στα οικιακά απορρίμματα. Οι μεταχειρισμένες συσκευές θα πρέπει να συλλέγονται ξεχωριστά, έτσι ώστε να αυξηθεί το ποσοστό των επαναχρησιμοποιημένων συσκευών, όπως και η ανακύκλωση των εξαρτημάτων τους, με στόχο τη μείωση των αρνητικών επιπτώσεων στην ανθρώπινη υγεία και στο περιβάλλον.

## Ürünün tanıtımı

- a. Kapak
- b. Hazne
- c. Isıtma plakası
- d. LCD kontrol ekranı
- e. Ölçme kaşığı
- f. Filtre desteği
- g. Sürahi
- h. Açık/Kapalı göstergesi (kırmızı)
- i. Açma/Kapama düğmesi
- j. H (Saat) düğmesi
- k. Programlama göstergesi (yeşil)
- l. Programlama düğmesi
- m. MIN düğmesi (Dakika)

Cihazı ilk defa kullanmadan önce lütfen kullanım talimatlarını dikkatle okuyun ve ileride başvurmak için saklayın: Üretici uygun olmayan cihaz kullanımı için herhangi bir sorumluluk kabul edemez.

## G ü v e n l i k Talimatları

- Bu cihaz, gözetim altında olmaksızın veya emniyetlerinden sorumlu bir kişi tarafından cihazın kullanımına ilişkin bilgilendirilmeksizin fiziksel, duyuşal veya zihinsel kapasiteleri zayıf veya deneyim ve bilgi eksikliği olan kişiler (çocuklar dahil) tarafından kullanılmak üzere tasarlanmamıştır.

- Çocuklar, aletle oynamalarını garanti etmek için her zaman gözetim altında tutulmalıdırlar.
- Elektrik kablosu veya fişi hasar görmüş ise asla kullanmayın. Tehlikelerden kaçınmak için elektrik kablosunu her zaman üretici, üreticinin satış sonrası servisi veya benzer şekilde kalifiye kişilere deęiřtirtin.
- Cihazınız sadece 2000m'nin altındaki yüksekliklerde ev içinde şahsi kullanım için tasarlanmıştır.
- Cihazı, elektrik kablosunu veya fişini

- suya veya başka bir sıvıya daldırmayın.
- Cihazınız sadece evde kullanım için tasarlanmıştır.
- Cihazınız garanti kapsamı dışında kalan, aşağıdaki uygulamalarda kullanım için tasarlanmamıştır:
  - mağazalar, ofisler ve diğer çalışma alanlarındaki personel mutfak alanları;
  - çiftlik evleri;
  - otel, motel ve diğer konut tipi ortamlarda müştteriler tarafından;
  - yatak ve kahvaltı türü hizmet verilen yerler.
- Cihazı temizlemek için her zaman temizlik talimatlarına uyun;
  - Cihazın fişini çekin.
  - Cihazı sıcak iken temizlemeyin.
- Nemli bir bez veya sünger ile temizleyin.
- Cihazı suya daldırmayın veya akan suyun altına tutmayın.
- UYARI: Cihazı doğru şekilde kullanmazsanız yaralanma riski doğar.
- UYARI: Kullandıktan sonra, artık ısıya tabi olan sıcak plakaya dokunmayın. Soğuyana kadar cam sürahiyi sadece kulpundan tutarak müdahale etmeye dikkat edin.
- Bu cihaz 8 yaş ve üzeri çocuklar tarafından, güvenliklerinden sorumlu bir kişinin gözetimi altında bulunmaları veya bu kişi tarafından cihazın kullanımı konusunda eğitilmeleri koşuluyla kullanılabilir. Temizlik ve kullanıcı bakımı 8 yaşından

- büyük ve bir yetişkin tarafından denetlenmedikleri müddetçe çocuklar tarafından yapılamaz.
- Cihazı ve kablosunu 8 yaşın altındaki çocukların ulaşamayacağı yerlerde saklayınız.
- Bu cihaz, fiziksel, duyuşsal veya zihinsel yetenekleri zayıf kişilerce veya yeterince bilgi ve deneyim sahibi olmayan kişiler tarafından, cihazı emniyetli bir şekilde nasıl kullanacakları konusunda bilgilendirilmiş olmaları veya gözetim altında olmaları ve tehlikelerini anlamaları koşuluyla kullanılabilir.
- Çocuklar bu cihazı oyuncak olarak kullanmamalıdır.

- Kahve makinesi kullanımdayden dolaba kaldırılmamalıdır.
- Cihazı prize takmadan önce, voltajın sizin elektrik tesisatınıza uygun ve priz in topraklanmış olduğundan emin olun.
- Elektrik bağlantısında herhangi bir hata varsa garantiniz geçersiz olacaktır.
- Kullandıktan sonra ve temizlerken cihazın fişini çekin.
- Düzgün çalışmıyorsa veya hasar görmüşse cihazı kullanmayın. Bu durumda yetkili servis merkezine başvurun.
- Cihazın kullanıcı tarafından yapılan günlük bakımı ve temizliği dışındaki tüm işlemlerin yetkili bir servis tarafından gerçekleştirilmesi gerekmektedir.
- Elektrik kablosu asla ısı kaynaklarının yakınında veya keskin bir kenar üzerinde ya da cihazın sıcak parçalarına yakın bir yerde veya temas halinde olmamalıdır.
- Güvenliğiniz için, yalnızca cihaz için tasarlanmış olan üreticinin aksesuar ve yedek parçalarını kullanın.
- Cihazı fişten çekmek için kablosunu çekmeyin.
- Kahve sürahisini asla alev in veya elektrikli bir ocağın üzerine ya da mikrodalga fırına koymayın.
- Cihaz hala sıcak ise su ile doldurmayın.
- Tüm cihazlar sıkı kalite kontrol işlemlerine tabi tutulmaktadır. Bu rastgele seçilen cihazların gerçek kullanım testlerini de içermektedir,

- bu sebeple cihazlarda kullanım izi olabilir.
- Her zaman kahve makinesi çalışırken kapağını kapatın.
- Sürahiyi kapaksız olarak kullanmayın.
- Tanklara sıcak su dökmeyin.

## Kullanım

### İlk kullanım öncesi \_\_\_\_\_

- Filtre kahve makinenizi ilk defa kullanmadan önce, kahve kullanmadan, bir ölçek su ile çalıştırarak, durulayın.

### Kahve hazırlama



#### (1 ila 8 talimatlarını uygulayın)

- Yalnızca soğuk su ve 4 numara bir kâğıt filtre kullanın.
- Haznenin su seviyesi için belirtilen maksimum su seviyesini aşmayın.
- Bu kahve makinesi, kahve hazırlanmaya devam ederken kahve servisi yapılmasına izin veren bir damlama önleme sistemi ile donatılmıştır. Herhangi bir taşmaya karşı, cam sürahiyi çabuk bir şekilde yerine yerleştirin.
- İkinci bir defa kahve hazırlamadan önce, birkaç dakika bekleyin.

### Programlama \_\_\_\_\_

#### Saat ayarı

- Kahve makinesini fişe takın. LCD ekran (d) 12.00'yi gösterir ve birkaç saniye için yanıp söner.
- Saati seçmek için, H düğmesine basın; tekrarlı olarak veya daha çabuk listelenmesini arzu ederseniz sürekli olarak basabilirsiniz.

- AM sabah saatlerini, PM ise öğleden sonrayı ifade eder.
- Saat ayarlandıktan sonra, aynı şekilde MIN düğmesine basın.
- Dakika ayarı gerçekleştirildiğinde, yanıp sönmeyen sonlanmasını bekleyin, tam saat onaylanır veya  düğmesine basın (i).
- Bu işlemin elektrik kesilmesi veya kahve makinesinin fişinin prizden çıkarılması durumunda tekrar edilmesi gerekir.
- LÜTFEN DİKKAT EDİN:** Saati dilediğiniz zaman ayarlayabilirsiniz. Düğmeyi  minimum 3 saniye süre ile basılı tutun. Ekranda saat yanıp söndüğünde H ve Min düğmelerini kullanarak ayarlayabilirsiniz.

### Programlama modunda çalışma

- Kahve makinenizi programlamak için, PROG düğmesine 1 defa basın.
- Kahve makinenizin çalışmaya başlamasını arzu ettiğiniz saate göre, saat ve dakika ayarını gerçekleştirin (Yukarıdaki "Saat ayarı" paragrafına bkz.).
- Yeniden PROG düğmesine basarak, ayarı onaylayın.
- Ekranda programlama saati görüntülenir ve yeşil ışıklı gösterge (k) yanar.
- Güncel saati yeniden görüntülemek için,  düğmesine kısa süre ile basın.
- Programlanan saatte, kırmızı gösterge yanacak ve kahve makineniz çalışmaya başlayacaktır.



**DİKKAT:** Kahve hazırlama işleminin sonunda, programlama otomatik olarak etkisiz duruma gelir, ancak

**programladığınız saat hafızada saklanır. PROG tuşuna basarak programı her gün etkin duruma getirebilirsiniz. Yeni bir saat programlamak için, "Programlama modunda çalışma" paragrafına bkz. Yine de, arzuladığınız zaman:**

-  düğmesini kullanarak, kahve makinenizi çalıştırabilir veya durdurabilirsiniz.
- PROG düğmesi üzerine uzun süreli olarak (3 saniye) basarak (yeşil gösterge ışığı (k) söner) programı iptal edebilirsiniz.
- PROG düğmesine bir defa basarak, programı yeniden etkin duruma getirebilirsiniz.
- PROG düğmesine 2 saniye basarak, programlama saatini değiştirin.

### Manuel çalışma \_\_\_\_\_

#### 1 ila 8 şekillerini takip edin.

-  düğmesine basın, kahve makinesinin kırmızı gösterge ışığı yanıp sönmeye başlar ve kahve makinesi çalışmaya başlar.
- Çalışmayı durdurmak için,  düğmesine yeniden basın.

#### UNUTMAYIN

- İster manuel çalışma ister programlı çalışma modunda olsun, kahve makineniz, her bir çevrim bittikten yaklaşık 30 dakika sonra otomatik olarak kapanacaktır.
- Bu 30 dakika boyunca kahveniz uygun sıcaklıkta muhafaza edilir.
- Kahve makineniz açıldığında tek bir "bip" sesi ve kapatıldığında ise iki "bip" sesi duyulur (modele bağlı olarak).

## Temizlik

- Kahve telvesini boşaltmak için, telvenin bulunduğu kâğıt filtreyi çıkarın.
- Kahve makinesinin fişini prizden çıkarın ve soğumaya bırakın.
- Nemli bir bez veya sünger ile temizleyin.
- Cihazı sıcakken temizlemeyin.
- Cihazı asla su içine daldırmayın.
- Kahve makinenizin hiçbir parçası bulaşık makinesinde yıkanmamalıdır.

### Kireçten arındırma \_\_\_\_\_

- Her ay veya her 40 kullanımda bir kahve makinenizi kireçlerinden arındırın.

#### Bunun için şunları kullanabilirsiniz:

- 2 büyük bardak suda eritilmiş bir torba kireç çözücü.
- 2 büyük bardak dolusu beyaz sirke.
- Hazne (b) içine dökün ve kahve makinesini çalıştırın (kahve koymadan).
- Cam sürahi içine bir bardak kadar boşalmasını bekleyin, ardından kahve makinesini durdurun.
- Bir saat etki etmesini bekleyin.
- Akmasını tamamlaması için, kahve makinesini yeniden çalıştırın.
- Kahve makinenizi durulamak için, 2 veya 3 defa bir sürahi dolusu su ile çalıştırın.

**Kireçlenme nedeniyle çalışmayan veya düzgün çalışmayan cihazlar, garanti kapsamı dışındadır.**



## Çevrenin korunması

### Çevrenin korunmasına katılım!



- ① Cihazınız geri dönüştürülebilir ve kazanılabilir değerli malzemeler içermektedir.
- ➔ Cihazı yerel sivil atık toplama noktasına götürün.

Atık Elektrikli ve Elektronik Ekipman (WEEE) Avrupa direktifi 2012/19/UE eski elektrikli ev aletlerinin belediye atıkları ile normal şekilde atılmamasını gerektirir. Eski cihazlar, içerdikleri malzemelerin geri kazanım ve geri dönüşümünün en iyi şekilde sağlanması ve insan sağlığı ve çevre üzerindeki etkisini azaltmak için ayrıca toplanmalıdır.

## Beskrivelse

- a. Låg
- b. Beholder
- c. Varmeplade
- d. LCD-kontrolsakærm
- e. Måleske
- f. Filterholder
- g. Kande
- h. Tænd/sluk-kontrollampe (rød)
- i. Tænd/sluk-knap
- j. H-tast (tid)
- k. Kontrollampe for programmering (grøn)
- l. Programmeringsknap
- m. MIN-knap (Minutter)

Læs venligst denne betjeningsvejledning grundigt igennem før apparatet tages i anvendelse første gang, og opbevar den til senere brug: Producenten påtager sig ikke noget ansvar ved forkert brug af apparatet.

## Sikkerhedsforskrifter

- Apparatet er ikke beregnet til at blive anvendt af personer (herunder børn) med nedsat fysisk, sansemæssig eller mental kapacitet. Det bør heller ikke anvendes af personer med manglende erfaring eller viden, medmindre de er under opsyn eller har fået brugsvejledning fra en person med

ansvar for deres sikkerhed.

- Der skal altid føres tilsyn med børn for at sikre, at de ikke leger med apparatet.
- Benyt ikke apparatet, hvis el-ledningen eller stikket er beskadiget. E l - l e d n i n g e n skal udskiftes af producenten, dennes serviceværksted eller tilsvarende kvalificerede personer for at undgå fare.
- Dit apparat er beregnet til brug inden døre i private hjem og op til en højde over havet på under 2000m.

- Nedsænk ikke apparatet, ledningen eller stikket i vand eller anden væske.
- Dette apparat er kun beregnet til brug i hjemmet.
- Det er ikke beregnet til brug følgende steder, og garantien gælder ikke for:
  - Medarbejderkøkkener i butikker, på kontorer og andre arbejdspladser.
  - Landbrugsejendomme.
  - Af gæster på hoteller, moteller og andre overnatningssteder.
  - Bed and Breakfast-steder.
- Følg altid rengøringsanvisningerne, når du rengør apparatet:
  - Tag stikket ud af stikkontakten.
  - Rengør ikke apparatet, mens det er varmt.
- Rengør apparatet med en fugtig klud eller svamp.
- Apparatet må aldrig kommes i vand eller holdes under rindende vand.
- ADVARSEL: Der er risiko for tilskadekomst, hvis du ikke bruger dette apparat korrekt.
- ADVARSEL: Efter brug bør man ikke røre varmepladen, da der kan være restvarme. Rør kun ved glaskandens håndtag under opvarmning, indtil maskinen køler af.
- Dette apparat kan benyttes af børn på mindst 8 år, hvis de overvåges imens og er blevet instrueret i sikker brug af apparatet og er helt klar over de farer, der kan være forbundet med det.

Rengøring og brugervedligeholdelse må ikke foretages af børn, medmindre de er over 8 år og overvåges af en voksen.

- Opbevar apparat og tilhørende ledning utilgængeligt for børn under 8 år.
- Apparatet kan anvendes af personer med nedsat fysisk, sansemæssig eller mental kapacitet, eller hvis erfaring eller viden er begrænset, hvis de er under opsyn eller har fået anvisninger i sikker brug af apparatet og forstår faren.
- Børn bør ikke benytte apparatet som legetøj.
- Kaffemaskinen må ikke stilles i et skab, når den er i brug.
- Før apparatet tilsluttes, skal det kontrolleres, at spænding og

strømstyrke stemmer overens med den lokale strømforsyning, og at stikket er jordat.

- Alle fejl i den elektriske tilslutning vil ophæve Deres garanti.
- Træk apparatets stik ud, når det ikke er i brug, og når det rengøres.
- Benyt ikke apparatet, hvis det ikke fungerer korrekt eller er blevet beskadiget. I givet fald skal man kontakte et godkendt serviceværksted.
- Ethvert indgreb, ud over den rengøring og daglige vedligeholdelse af apparatet, som brugeren foretager, skal udføres af et godkendt serviceværksted.
- Ledningen må aldrig være tæt på, eller i kontakt med apparatets varme dele, tæt på en varmekilde eller føres over en skarp kant.
- For din sikkerheds skyld bør du kun bruge det tilbehør og de reservedele, som producenten har designet til apparatet.
- Træk ikke i ledningen for at tage stikket ud af stikkontakten.
- Sæt aldrig kaffekanden i mikrobølgeovn, over ild eller på en elektrisk kogeplade.
- Fyld ikke vand på apparatet, hvis det stadig er varmt.
- Alle apparater er underkastet streng kvalitetskontrol. Kvalitetskontrollen omfatter faktisk brugstest af tilfældigt udvalgte apparater, som kan forklare spor af brug.
- Luk altid låget, når kaffemaskinen brygger.
- Benyt ikke kanden uden låg.
- Hæld ikke varmt vand i vandbeholderne.



# Brug

## Før første brug \_\_\_\_\_

- Fyld kaffemaskinen med en kande vand. Tænd og lad vandet løbe igennem uden kaffe, for at skylle maskinen igennem.

## \_\_\_\_\_ Sådan laver du kaffe

(Følg illustrationerne fra 1 til 8)

- Brug kun koldt vand og papirfilter nr. 4.
- Overstig ikke den maksimumsniveauet angivet på vandbeholderen.
- Denne kaffemaskine er udstyret med et dråbestop, som gør det muligt at hælde en kop kaffe op, før cyklusen er færdig. Sæt straks kanden på plads igen, for at undgå, at det løber over.
- Vent i nogle minutter, før du laver en ny portion kaffe.

## Programmering \_\_\_\_\_

### Tidsindstilling

- Tilslut kaffemaskinen. LCD-skærmen (d) viser 12.00 og blinker i nogle sekunder.
- Tryk på knappen H, for at vælge tid. Tryk enten flere gange eller hold knappen nede, for at rulle hurtigere frem.
- AM angiver tiden før middag og PM tiden efter middag.
- Når du har indstillet timerne, skal du trykke på knappen MIN og gå frem på samme måde.
- Når du har indstillet minutterne, skal du vente til skærmen holder op med at blinke, hvorpå klokkeslættet er valideret, eller trykke én gang på knappen  (i).

- Denne handling skal gentages i tilfælde af strømsvigt, eller hvis du afbryder kaffemaskinen fra stikkontakten.
- **BEMÆRK VENLIGST:** Du kan justere tiden når som helst. Hold knappen nede i mindst 3 sekunder . Så snart klokkeslættet blinker på skærmen, kan du justere det ved hjælp af knapperne H og MIN.

## \_\_\_\_\_ Funktion i programmeringstilstand



- Tryk 1 gang på knappen PROG, for at programmere kaffemaskinen.
- Indstil timer og minutter i henhold til det klokkeslæt, hvorpå du ønsker, at kaffemaskinen skal starte (se afsnittet "Tidsindstilling" ovenfor).
- Bekræft indstillingen ved at trykke på knappen PROG igen.
- S k æ r m e n v i s e r programmeringstidspunktet, og den grønne kontrollampe (k) lyser.
- Tryk kortvarigt på knappen , for at vise det aktuelle klokkeslæt igen.
- På det programmerede tidspunkt tændes den røde kontrollampe og kaffemaskinen går i gang.

**VIGTIGT: Programmeringen deaktiveres automatisk, når kaffecyklingen er færdig, men det programmerede klokkeslæt bibeholdes. Reaktiver programmeringen hver dag ved at trykke på knappen PROG. Se afsnittet "Funktion i programmeringstilstand" for at programmere et nyt klokkeslæt. Du kan til enhver tid:**

- Starte eller stoppe kaffemaskinen med knappen .
- Annullere programmeringen ved at trykke langvarigt (3 sekunder) på knappen PROG (kontrollampen (k) slukkes).
- Tryk 1 gang på tasten PROG, for at reaktiver programmeringen.
- D u k a n æ n d r e programmeringstidspunktet ved at holde knappen PROG nedtrykket i to sekunder.

## Manuel funktion \_\_\_\_\_

Følg illustrationerne fra 1 til 8.

- Tryk på tasten : Den røde kontrollampe tændes og kaffemaskinen går i gang.
- Tryk på tasten  igen, for at stoppe kaffemaskinen.

### BEMÆRK

- Hvad enten kaffemaskinen er i manuel eller programmeret tilstand, slukker den automatisk cirka 30 minutter efter hver brygning.
- I løbet af disse 30 minutter, holdes kaffen varm ved den rigtige temperatur.
- Når kaffemaskinen er tændt, afgiver den et enkelt "bip" og to "bip", når den slukkes (afhængigt af model).

# Rengøring

- Tag papirfilteret med kaffen ud, for at fjerne det brugte kaffegrums.
- Tag stikket ud og lad kaffemaskinen køle af.
- Rengør apparatet med en fugtig klud eller svamp.
- Rengør ikke apparatet, mens det endnu er varmt.
- Nedsæk aldrig apparatet i vand.
- Vask ikke nogle af kaffemaskinens dele i opvaskemaskinen.

## Afkalkning \_\_\_\_\_

- Afkalk kaffemaskinen en gang om måneden, eller for hver 40 ganges brug.

### Du kan benytte:

- En pose afkalkningsmiddel opløst i 2 store kopper vand.
- 2 store kopper eddike.
- Hæld dem i beholderen (b) og tænd for kaffemaskinen (uden kaffe).
- Lad ca. en kop vand løbe ned i kanden (e), og sluk derefter for kaffemaskinen.
- Lad det virke i en time.
- Tænd for kaffemaskinen igen, for at lade resten løbe igennem.
- Fyld kaffemaskinen med en kande vand, tænd og lad vandet løbe igennem, for at skylle maskinen. Gentag dette 2-3 gange.

**Garantien dækker ikke, hvis kaffemaskinen fungerer dårligt eller slet ikke, som følge af manglende afkalkning.**

# Beskyt miljøet

## Vi skal alle være med til at beskytte miljøet!



- ① Apparatet inneholder mange materialer, der kan genvindes eller genbruges.
- ➔ Bring det til et spesialisert innsamlingssted for genbruk eller et autorisert serviceverksted, når det ikke skal brukes mere.

I henhold til EU's direktiv 2012/19/EU om affald af elektrisk og elektronisk udstyr (WEEE) må gamle elektriske husholdningsapparater ikke bortskaffes sammen med almindeligt husstandsaffald. Gamle apparater skal innsamles særskilt med henblik på optimal genbruk og genanvendelse af de materialer, de inneholder, og begrense indvirkningen på menneskers sundhet og på miljøet.

# Beskrivelse

- a. Løkk
- b. Varmtank
- c. Varmeplate
- d. LCD-skjerm
- e. Doseringsskje
- f. Filterholder
- g. Kanne
- h. Start/Stopps-lys (rødt)
- i. Start/Stopps-knapp
- j. H-knapp (tid)
- k. Programmeringslys (grønt)
- l. Programmeringsknapp
- m. MIN-knapp (Minutter)

Les instruksjonene nøye før du bruker produktet for første gang, og oppbevar dem for fremtidig referanse. Produsenten er ikke ansvarlig for bruk som ikke er i henhold til instruksjonene.

## Sikkerhetsinstruksjoner

- Dette produktet er ikke beregnet for bruk av personer (inkludert barn) med reduserte fysiske, sensoriske eller mentale evner, eller av personer med mangel på erfaring og kunnskap, med mindre de er under tilsyn eller har fått instruksjoner om bruk av produktet av en person som er ansvarlig for sikkerheten deres.

- Barn må være under tilsyn for å sikre at de ikke leker med produktet.
- Ikke bruk produktet hvis strømledningen eller støpselet er skadet. Strømledningen må erstattes av produsenten, ettersalgsservice eller en tilsvarende kvalifisert person for å unngå fare.
- Produktet er beregnet på innendørs bruk i en husholdning på opptil 2000 m.o.h.
- Produktet, strømledningen eller støpselet må ikke

- senkes i vann eller annen væske.
- Produktet er bare designet for bruk i en privat husholdning.
- Det er ikke ment for følgende bruk, som også vil oppeve garantien:
  - Kjøkken for ansatte, kontorer eller andre arbeidsmiljøer
  - Våningshus
  - Av gjester på hotell, motell eller i andre bomiljøer
  - Steder som tilbyr overnatting med frokost.
- Følg alltid rengjøringsinstruksjonene for produktet.
  - Koble produktet fra strøm.
  - Ikke rengjør produktet mens det er varmt.
  - Rengjør det med en fuktig klut eller svamp.
- Produktet skal aldri senkes i vann eller holdes under rennende vann.
- ADVARSEL: Fare for personskade hvis produktet ikke brukes riktig.
- ADVARSEL: Ikke ta på hold varm-platen etter bruk på grunn av restvarme. Bare ta på håndtakene til glassmuggen under oppvarming og frem til den har kjølt seg ned.
- Dette produktet kan brukes av barn som er minst åtte år, forutsatt at de er under oppsyn, at de har fått instruksjoner om sikker bruk av produktet og at de er fullt klar over farene som er involvert. Rengjøring og vedlikehold skal ikke utføres av barn, med

mindre de er minst åtte år og er under oppsyn av en voksen.

- Produktet og strømledningen skal holdes unna barn under åtte år.
- Dette produktet kan brukes av personer med reduserte fysiske, sensoriske eller mentale evner, eller av personer med mangel på erfaring og kunnskap, hvis de er under tilsyn eller har fått instruksjoner om bruk av produktet av en person som er ansvarlig for sikkerheten deres.
- Ikke la barn leke med produktet.
- Kaffetrakteren må ikke stå i et skap mens den er i bruk.
- Før du kobler produktet til strøm, må du sørge for at strømkravene korresponderer med strømforsyningen eller jorduttaket der produktet brukes.
- Alle feil i elektrisk tilkobling vil oppeve garantien.

- Koble produktet fra strøm etter at du har brukt det og ved rengjøring.
- Ikke bruk produktet hvis det ikke fungerer som det skal eller hvis det er ødelagt. Hvis dette skjer, må du kontakte et autorisert serviceverksted.
- Alle andre handlinger enn rengjøring og daglig vedlikehold som utføres av kunden, skal skje på et autorisert serviceverksted.
- Strømledningen må aldri være i nærheten av, eller i kontakt med, varme deler på produktet, en annen varmekilde eller skarpe kanter.
- For din sikkerhet må du bare bruke tilbehør og reservedeler som er designet for produktet ditt.
- Ikke dra i ledningen for å koble produktet fra strøm.
- Aldri sett kaffekannen i mikrobølgeovnen, over en flamme eller på elektriske kokeplater.
- Ikke fyll produktet med vann mens det fortsatt er varmt.
- Alle produkter er underlagt strenge kvalitetskontroller. Dette inkluderer tester ved faktisk bruk på tilfeldig utvalgte produkter. Det kan forklare eventuelle tegn på bruk.
- Lukk alltid lokket når kaffetrakteren er i bruk.
- Ikke bruk kannen uten lokket.
- Ikke fyll varmt vann på tankene.

## Bruk

### Før første gangs bruk \_\_\_\_\_

- Første gang du bruker apparatet, bør du skylle apparatet ved å bruke en full kanne vann uten kaffe i filteret.

## Brygging av kaffe

(Følg illustrasjonene 1-8)

- Bruk kun kaldt vann og filter nr. 4.
- Maksimumsnivået i vanntanken må ikke overskrides.
- Denne kaffetrakteren er utstyrt med en dryppstopp-funksjon som gjør det mulig å servere kaffe før vannet har rent igjennom. Sett kaffekannen raskt tilbake for å unngå at det renner over.
- Vent noen minutter før du starter å brygge kaffe på nytt.

## Programmering

### Innstilling av tid

- Koble i kaffetrakteren. LCD-skjermen (d) vil vise 12.00 og blinke i noen sekunder.
- Trykk på H-knappen for å stille inn timene. Trykk på den mange ganger eller hold den inne for å spole frem hurtigere.
- AM viser perioden fra midnatt til formiddag (12.00), og PM viser perioden fra formiddag til midnatt.
- Når timene er stilt inn, trykker du på MIN-knappen på den samme måten.
- Når minuttene er stilt inn, venter du til det slutter å blinke og den innstilte tiden lagres, eller du kan trykke en gang på knappen (i).
- Dette må gjentas i tilfelle strømavbrudd eller hvis du kobler fra kaffetrakteren.
- **MERK:** Du kan angi eller tilpasse tiden når som helst. Hold knappen nede i minst tre sekunder (j), det grønne lyset blinker på skjermen, kan du stille inn tiden med H- og Min-knappene.

## Bruk av programmering

- Trykk 1 gang på PROG-knappen for å programmere kaffetrakteren din.
- Still inn når du ønsker at kaffetrakteren skal starte (se avsnittet "Innstilling av tid" ovenfor)
- Bekreft innstillingen ved å trykke på PROG-knappen.
- Skjermen viser tiden som er programmert inn, og det grønne lyset (k) lyser.
- For å vise klokken igjen, trykker du kort på knappen (o).
- På innstilt klokkeslett vil det røde lyset tennes og kaffetrakteren starter.

**ADVARSEL: Programmeringen deaktiveres automatisk ved slutten av en brygging. Men tiden som du la inn, lagres. Start programmeringen igjen hver dag ved å trykke på PROG-knappen. Se avsnittet "Bruk av programmering" for å programmere inn en ny tid.**

**Du kan likevel når som helst:**

- Starte eller stoppe kaffetrakteren med knappen (p).
- Annullere programmeringen ved å holde inne knappen PROG i 3 sekunder (lyset (k) slukker).
- Starte programmeringen igjen ved å trykke 1 gang på PROG-knappen.
- Endre innstilt tid ved å holde inne PROG-knappen i 2 sekunder.

## Manuell bruk

Følg illustrasjonene 1-8.

- Trykk på knappen (q), det røde lyset tennes og kaffetrakteren starter.
- Trykk en gang til på knappen (o) for å stoppe maskinen.

## MERK

- Uansett om kaffetrakteren brukes med eller uten programmering, vil den slå seg automatisk av omtrent 30 minutter etter at hver syklus er ferdig.
- I løpet av disse 30 minuttene vil kaffen holdes varm med perfekt temperatur.
- Når kaffetrakteren slås på, vil den lage ett "pip" og to "pip" når du slår den av (avhengig av modell).

## Rengjøring

- For å fjerne den brukte kaffegruten, fjernes papirfilteret som inneholder gruten.
- Koble fra kaffetrakteren og la den kjøle seg ned.
- Rengjør med en myk klut eller en fuktig svamp.
- Ikke rengjør apparatet mens det fremdeles er varmt.
- Apparatet må aldri senkes ned i vann.
- Ingen deler av kaffetrakteren kan vaskes i oppvaskmaskin.

## Avkalking

- Avkalk kaffetrakteren din hver måned eller etter hver 40. syklus.

**Du kan bruke:**

- En pose avkalkingsmiddel oppløst i 2 store kopper vann.
- 2 store kopper med hvit eddik.
- Hell det i vanntanken (b), og start kaffetrakteren (uten kaffe).
- La en mengde tilsvarende 1 kopp renne med i kannen (d), og deretter stopp maskinen.

- La maskinen stå i en time.
- Start kaffetrakteren igjen for å avslutte traktningen.
- Skyll igjennom kaffetrakteren 2 eller 3 ganger med en full kanne vann.

**Garantien dekker ikke kaffetraktere som ikke fungerer eller som fungerer dårlig grunnet manglende avkalking.**

## Beskytt miljøet

### Tenk miljøvern!



① Apparatet inneholder verdifullt materiale som kan gjenvinnes eller resirkuleres.

⇒ Lever det ved et lokalt kommunalt gjenvinningsanlegg.

EU-direktiv 2012/19/UE om avfall fra elektrisk og elektronisk utstyr (WEEE) krever at gamle, elektriske husholdningsprodukter ikke kastes sammen med normalt husholdningsavfall. Gamle produkter skal kastes separat for å optimalisere gjenvinning og resirkulering av materialene de inneholder, og for å redusere påvirkningen på miljøet og menneskers helse.

## Beskrivning

- a. Lock
- b. Vattenbehållare
- c. Värmeplatta
- d. LCD-display
- e. Kaffemått
- f. Filterhållare
- g. Kanna
- h. Start-/stopplampa (röd)
- i. Start-/stoppknapp
- j. Knapp H (för timma)
- k. Programmeringslampa (grön)
- l. Programmeringsknapp
- m. Knapp MIN (för minuter)

Läs noga igenom bruksanvisningen innan du använder apparaten för första gången och spara den för framtida bruk: Tillverkaren tar inget ansvar för icke-kompatibel användning av apparaten.

## Säkerhetsanvisningar

- Denna apparat är inte avsedd att användas av personer (inklusive barn) med nedsatt fysisk, sensorisk eller mental förmåga, eller saknar erfarenhet och kunskap, såvida de inte övervakas eller mottagit instruktioner angående användning av denna apparat av en person som ansvarar för deras säkerhet.
- Barn bör övervakas för att säkerställa att de inte leker med apparaten.
- Använd inte apparaten om strömkabeln eller kontakten är skadad. Strömkabeln måste bytas ut av tillverkaren, dess kundservice eller liknande kvalificerade personer för att undvika fara.
- Apparaten är endast avsedd för användning i hemmet och på en höjd under 2000 meter.
- Sänk inte ner apparaten, strömkabeln eller kontakten i vatten eller annan vätska.

- Apparaten är endast avsedd för hushållsbruk.
- Den är inte avsedd att användas i följande användningsområden och garantin gäller inte för:
  - Personalutrymmen i butiker, kontor eller andra arbetsmiljöer.
  - Bondgårdar.
  - Av gäster på hotell, motell eller andra boenden som t ex. Bed and breakfast.
- Följ alltid rengöringsanvisningarna vid rengöring av apparaten.
  - Koppla ur apparaten från elnätet.
  - Rengör inte apparaten när den är varm.
  - Rengör med en fuktig tygtrasa eller svamp.
  - Sänk aldrig ner apparaten i vatten
- och håll den inte heller under rinnande vatten.
- **WARNING!** Risk för personskador om apparaten inte används på ett korrekt sätt.
- **WARNING!** Vidrör inte varmhållningsplattan efter användning, den kan vara varm länge. Vidrör endast handtaget på glaskannan under upphettning och tills den har svalnat.
- Denna apparat kan användas av barn som är minst 8 år, om de är övervakade och mottagit instruktioner om hur man använder apparaten på ett säkert sätt och är fullt medvetna om riskerna. Rengöring och underhåll får inte utföras av barn om de

inte är minst åtta år gamla och övervakas av en vuxen.

• Håll apparaten och dess strömkabel utom räckhåll för barn under åtta år.

• Denna apparat kan användas av personer med nedsatt fysisk, sensorisk eller mental förmåga eller vars erfarenhet eller kunskap inte är tillräcklig, förutsatt att de är övervakade eller har mottagit användarinstruktioner för enheten så att den används på ett säkert sätt och de förstår riskerna.

• Barn får inte använda denna apparat som en leksak.

• Kaffebryggaren får inte placeras i ett skåp vid användning.

• Innan du ansluter kaffebryggaren, se till att strömmen motsvarar din elinstallation och att eluttaget är jordat.

- Eventuella fel i den elektriska anslutningen kommer att upphäva din garanti.
- Koppla från apparaten ur eluttaget när du använt den klart och vid rengöring.
- Använd inte apparaten om den inte fungerar korrekt eller har skadats. Om detta inträffar, kontakta ett auktoriserat servicecenter.
- Alla åtgärder förutom rengöring och dagligt underhåll måste utföras av en auktoriserad serviceverkstad.
- Strömkabeln får aldrig vara nära eller i kontakt med heta delar på apparaten, i närheten av en värmekälla eller över en skarp kant.
- För din egen säkerhet, använd endast tillverkarens tillbehör och reservdelar som är avsedda för din apparat.
- Dra inte i strömkabeln för att koppla ur apparaten - dra i kontakten.
- Sätt aldrig in kaffekannen i en mikrovågsugn, över en öppen eld eller på en elektrisk kokplatta.
- Fyll aldrig på apparaten med vatten när den fortfarande är varm.
- Alla apparater är föremål för strikt kvalitetskontroll. Dessa kontroller omfattar faktiska användningstester på slumpmässigt utvalda apparater, vilket kan förklara eventuella spår av användning.
- Stäng alltid locket när du använder kaffebryggaren.
- Använd inte kannan utan dess lock.
- Håll inte hett vatten i vattenbehållaren.

## Användning

### Innan du använder apparaten första gången \_

- Brygg en omgång med enbart vatten, för att skölja igenom apparaten.

### Brygga kaffe

(Följ bild 1 till 8)

- Använd endast kallt vatten och pappersfilter nr 4.
- Överskrid inte behållarens maxgräns för vattenmängd.
- Den här kaffebryggaren är försedd med dropp-stopp som gör att du kan ta kaffe innan allt vatten runnit igenom. Ställ tillbaka kannan omgående, för att undvika översvämning.
- Vänta några minuter mellan bryggingarna.

### Programmering

#### Ställa in klockan

- Anslut kaffebryggaren. LCD-skärmen (d) visar 12.00 och blinkar i ett par sekunder.
- Tryck på knappen H för att ange timtalet, antingen flera gånger eller en lång tryckning om timtalet ska skifta snabbare.
- AM anger morgon och PM eftermiddag/kväll.
- När du har ställt in timtalet gör du samma sak med knappen MIN.
- När du fått fram rätt minuttal väntar du tills blinkandet upphör, eller trycker en gång på knappen (i).

• Efter strömavbrott, eller om du tagit ur kontakten, ställer du enkelt in klockan igen på samma sätt.

• **OBS!** Du kan ställa in eller justera tiden när som helst. Håll ner knappen i minst 3 sekunder (i). När tiden börjar blinka på skärmen justerar du den med knapparna H och Min.

### Så här programmerar du bryggaren

- Tryck 1 gång på knappen PROG om du vill programmera bryggaren.
- Ställ in timmar och minuter när du vill att bryggaren ska starta (se stycket ovan "Ställa in klockan").
- Bekräfta inställningen genom att trycka på knappen PROG igen.
- Displayen visar programmerad tid, och den gröna lampan (k) tänds.
- Om du vill visa aktuell tid igen trycker du bara helt kort på knappen (i).
- När den inprogrammerade tiden inträffar tänds den röda lampan och bryggingen startas.

**OBS! Programmet stängs av automatiskt när kaffet har bryggts klart, men den inställda tiden sparas. Programmet kan startas igen varje dag med knappen PROG. För att ställa in en ny tid, se avsnittet "Så här programmerar du bryggaren".**

**Trots detta kan du när du vill:**



- Sätta på eller stänga av bryggaren med knappen (i).
- Stänga av inprogrammeringen genom att trycka länge (3 sekunder) på knappen PROG (lampan (k) släcks).
- Tryck 1 gång på knappen PROG om du vill aktivera programmeringen igen.



- Ändra programmeringstiden genom att trycka 2 sekunder på knappen PROG.

## Manuell drift \_\_\_\_\_

Följ bild 1 till 8.

- Tryck på knappen , Den röda lampan tänds och bryggaren sätts igång.
- Tryck på knappen  igen för att avbryta bryggningen.

### OBS!

- Vare sig du använder din kaffebryggare manuellt eller har programmerat den, kommer den att stängas av automatiskt cirka 30 minuter efter varje bryggnig.
- Kaffet hålls varmt vid lagom temperatur under dessa 30 minuter.
- När kaffebryggaren slås på så hörs ett "pip", när den stängs av så hörs två "pip" (beroende på modell).

## Rengöring

- Lyft ur pappersfiltret med kaffesump och släng det.
- Dra ur kontakten och låt bryggaren svalna.
- Rengör med en trasa eller fuktad svamp.
- Rengör inte apparaten medan den är varm.
- Doppa inte apparaten i vatten.
- Inga av bryggarens delar går att diska i maskin.

## Avkalkning \_\_\_\_\_

- Kalka av kaffebryggaren efter 40 bryggningar.

### Det går att använda:

- antingen en påse avkalkningsmedel upplöst i två stora koppar vatten.

- eller två stora koppar med vitvinsvinäger.

- Håll ner avkalkningsmedlet i behållaren (b) och sätt på bryggaren (utan kaffe).
- Låt vätskan rinna ner i kannan motsvarande en kopp och stäng sedan av apparaten.
- Låt verka i en timme.
- Sätt på bryggaren igen och låt den sista vätskan rinna ner i kannan.
- Brygg 2–3 kannor med enbart vatten, för att skölja igenom apparaten.

**Om kaffebryggaren inte fungerar, eller fungerar dåligt, pga. bristande avkalkning täcks det inte av garantin.**

## Miljöskydd

### Var rädd om miljön!

 <sup>①</sup> Din apparat innehåller olika material som kan återanvändas eller återvinnas.

- Lämna den på en återvinningsstation eller på en auktoriserad serviceverkstad för omhändertagande och behandling.

EU-direktivet 2012/19/UE, avfall från elektrisk och elektronisk utrustning (WEEE), kräver att förbrukad hushålls elektronik inte kasseras som kommunalt avfall. Förbrukad utrustning måste samlas in separat för att optimera återvinning och återanvändning av dess material för att minska påverkan för människors hälsa och miljön.

## Kuvas

- Kansi
- Vesisäiliö
- Lämmityslevy
- LCD-ohjausnäyttö
- Mittalusikka
- Suodatinteline
- kannu
- Virtakatkaisimen merkkivalo (punainen)
- Virtakatkaisin
- H-painike (tunnit)
- Ohjelmoinnin merkkivalo (vihreä)
- Ohjelmointipainike
- MIN-painike (minuutit)

Lue tämä käyttöohje huolellisesti ennen laitteen ensimmäistä käyttökertaa ja säilytä ohjeet tulevia tarpeita varten: Käyttöohjeiden vastainen käyttö vapauttaa valmistajan kaikesta vastuusta.

## Turvaohjeet

- Tätä laitetta ei ole tarkoitettu sellaisten henkilöiden käyttöön (mukaan luettuna lapset), joilla on heikentyneet ruumiilliset, henkiset tai aisteihin liittyvät kyvyt tai joilla ei ole kokemusta tai tietämystä, ellei heidän turvallisuudestaan vastaava henkilö ole ohjannut tai opettanut heitä laitteen käytössä.

- Lapsia tulee valvoa, jotta he eivät leiki laitteella.
- Älä käytä laitetta, jos virtajohto tai pistoke on vaurioitunut. Virtajohto täytyy viedä vaihdettavaksi valmistajalle, sen valtuuttamaan huoltoliikkeeseen tai vastaavalle ammattitaitoiselle henkilölle vaarojen välttämiseksi.
- Laitteesi on tarkoitettu kotikäyttöön sisätiloissa ja käytettäväksi alle 2 000 metrin korkeudessa.

- Älä upota laitetta, virtajohtoa tai pistoketta veteen tai mihinkään nesteeseen.
- Laitteesi on tarkoitettu vain kotikäyttöön.
- Sitä ei ole tarkoitettu seuraavassa luetteluihin tarkoituksiin, eikä takuu kata näitä käyttäjiä:
  - henkilöstökeittiöt kaupoissa, toimistoissa ja muissa työympäristöissä;
  - maatilat;
  - hotellien, motellien ja muiden asuntolatyyppisten tilojen asiakastilat
  - bed and breakfast -tyyppiset ympäristöt.
- Noudata laitteen puhdistamisessa aina puhdistusohjeita;
- Irrota laite verkkovirrasta.
- Älä puhdista laitetta sen ollessa kuuma.
- Puhdista kostealla liinalla tai sienellä.
- Älä koskaan upota laitetta veteen tai pidä sitä juoksevan veden alla.
- **V A R O I T U S :** Henkilövahinkojen vaara, jos et käytä laitetta oikein.
- **VAROITUS:** Älä koske lämpölevyä käytön jälkeen, koska siinä on jälkilämpöä. Varmista, että kosket vain lasikannun kahvaan lämmityksen tai jäähtymisen aikana.
- Tätä laitetta voivat käyttää vähintään 8-vuotiaat lapset edellyttäen, että he ovat aikuisen valvonnassa tai he ovat saaneet ohjausta laitteen turvallisessa käytössä ja

he ymmärtävät siihen liittyvät vaarat. Lapset eivät saa puhdistaa tai tehdä kunnossapitotoimenpiteitä, jos he eivät ole yli 8-vuotiaita ja aikuisen valvonnan alla.

- Pidä laite ja sen virtajohto alle 8-vuotiaiden lasten ulottumattomissa.
- Laitetta saavat käyttää henkilöt, joiden fyysinen, aistienvaarainen tai psyykinen toimintakyky on rajoittunut tai joilla ei ole kokemusta ja tietoa riittävästi, jos heitä valvotaan ja heille on annettu ohjeet laitteen turvallisesta käytöstä ja he ymmärtävät vaarat.
- Lapset eivät saa leikkiä laitteella.

• Kun kahvinkeitintä käytetään, se ei saa olla kaapissa.

- Ennen laitteen kytkemistä on varmistettava, että sen käyttämä jännite vastaa sähköverkkosi jännitettä ja pistorasia on maadoitettu.
- Virheet sähköliitännöissä mitätöivät takuun.
- Irrota laite pistorasiasta, kun lopetat sen käytön tai puhdistat sitä.
- Älä käytä laitetta, jos se ei toimi kunnolla tai se on vaurioitunut. Ota näissä tapauksissa yhteys valtuutettuun huoltopisteeseen.
- Kaikki toimenpiteet, lukuun ottamatta puhdistamista ja päivittäistä kunnossapitoa, on tehtävä valtuutetussa huoltoliikkeessä.
- Virtajohto ei saa olla lähellä laitteen kuumia osia tai koskettaa niitä, lähellä lämmönlähteitä tai kulkea terävien reunojen yli.
- Käytä vain valmistajan lisävarusteita ja laitteellesi suositeltuja varaosia turvallisuutesi takaamiseksi.
- Älä irrota pistoketta johdosta vetämällä.
- Älä koskaan laita kahvikannua mikroaaltouuniin, liedon päälle, avotulen päälle tai sähkölevyn päälle.
- Älä täytä laitetta vedellä, jos laite on vielä kuuma.
- Kaikki laitteet ovat tiukan laadunvalvonnan kohteina. Se



sisältää todellisia käyttötestejä satunnaisesti valituilla laitteilla, mikä selittää käytöstä näkyviä jälkiä.

- Sulje aina kansi, kun käytät kahvinkeitintä.
- Älä käytä kannua ilman kantta.
- Älä kaada kuumaa vettä säiliöihin.

## Käyttö

### Ennen ensimmäistä

#### käyttöä \_\_\_\_\_

- Käynnistä suodatinkahvinkeitin ensimmäisen kerran ilman kahvia. Huuhtele laite kaatamalla säiliöön lasikannullinen vettä ja käynnistämällä laite.

### Kahvin valmistus

(Seuraa kuvien 1 - 8 ohjeita)



- Käytä ainoastaan kylmää vettä ja nro 4 suodatinpapieria.
- Älä ylitä vesisäiliöön merkittyä veden maksimirajaa.
- Kahvinkeitin on varustettu tippalukolla, jonka avulla voit tarjoilla kahvin ennen kahvin valumisen loppumista. Aseta kannu nopeasti takaisin lämmityslevylle, jotta vesi ei valu yli suodatintelineestä.
- Odota muutama minuutti, ennen kuin aloitat kahvin valmistuksen uudelleen.

### Ohjelmointi \_\_\_\_\_

#### Kellonajan säätö

- Yhdistä kahvinkeitin sähkövirtaan. LCD-näyttö (d) näyttää aikaa 12.00 ja vilkkuu muutaman sekunnin ajan.
- Valitse tunnit painamalla

H-painiketta joko useamman kerran tai painamalla painikkeen pohjaan, jotta numerot vaihtuvat nopeammin.

- AM merkitsee aamupäivän tunteja 01–12 ja PM iltapäivän tunteja 13–24.
- Kun tunnit on säädetty, valitse minuutit painamalla MIN-painiketta yllä olevien ohjeiden mukaisesti.
- Kun minuutit on säädetty, odota että kellonaika lakkaa vilkkumasta ja näet näytössä lopullisen ajan tai paina kerran painiketta  (i).
- Kellonaika tulee säätää uudelleen sähkökatkoksen jälkeen tai jos kytket kahvinkeitimen irti sähköverkosta.
- **HUOMAA:** Voit asettaa ajan tai muuttaa sitä milloin tahansa. Pidä painiketta painettuna vähintään 3 sekuntia . Kun aika vilkkuu näytössä, voit asettaa sen käyttämällä painikkeita H ja Min.

### \_\_Käyttö ohjelmointitilassa

- Jos haluat ohjelmoida kahvinkeitimen, paina PROG-painiketta kerran.
- Säädä tunnit ja minuutit aikaan, jolloin haluat kahvinkeitimen käynnistyvän (katso yllä oleva kappale « Kellonajan säätö »).
- Vahvista kellonajan säätö painamalla PROG-painiketta uudelleen.
- Näytössä näkyy ohjelmointiaika ja vihreä merkkivalo (k) palaa.
- Jos haluat nähdä näytössä oikean kellonajan, paina nopeasti painiketta .
- Kun ohjelmoitu aika alkaa, punainen merkkivalo syttyy ja kahvinkeitin käynnistyy.



**HUOMIO:** Ohjelmointi poistuu automaattisesti käytöstä kahvisyklin loputtua, mutta ohjelmoimasi aika säilytetään. Aktivoi ohjelmointi joka päivä uudelleen painamalla PROG-näppäintä. Ohjelmoidaksesi uuden ajan katso kohta « Ohjelmointitilan käyttö.

**Voit kuitenkin milloin tahansa:**

- käynnistää tai sammuttaa kahvinkeitimen painamalla painiketta .
- peruuttaa ohjelmoinnin painamalla pitkään (3 sekuntia) PROG-painiketta (merkkivalo (k) sammuu).
- käynnistää ohjelmoinnin uudelleen painamalla kerran PROG-painiketta.
- vaihtaa ohjelmointiajan painamalla 2 sekunnin ajan PROG-painiketta.

### Manuaali käyttö \_\_\_\_\_

Seuraa kuvien 1 - 8 ohjeita.

- Paina painiketta , , punainen merkkivalo syttyy ja kahvinkeitin käynnistyy.
- Sammuta kahvinkeitin painamalla painiketta  uudelleen.

### HUOMAUTUS

- Käytit p kahvinkeitintä manuaalisesti tai ohjelmoidussa tilassa, se sammuu automaattisesti noin 30 minuutin kuluttua keittämisestä.
- Näiden 30 minuutin aikana kahvi säilyy kuumana, sopivan lämpöisenä.
- Kun kytket kahvinkeitimesi päälle, kuuluu yksi "piip"-ääni, kun kytket sen pois päältä, kuuluu kaksi "piip"-ääntä (riippuu mallista).

## Puhdistus

- Poista käytetty kahvijauhe poistamalla kahvijauheen sisältävä suodatinpapieri.
- Kytke kahvinkeitin irti sähköverkosta ja anna sen jäähtyä.
- Puhdista kostealla liinalla tai pesusienellä.
- Älä puhdista laitetta sen ollessa vielä kuuma.
- Älä koskaan upota laitetta veteen.
- Kahvinkeitin ja sen osat eivät kestä konepesua.

### Kalkinpoisto \_\_\_\_\_

- Suorita kahvinkeitimelle kalkinpoisto joka kuukausi tai aina 40 kahvin valmistusjakson jälkeen.

**Voit käyttää kalkinpoistoon:**

- joko kahteen isoon vesilasiin liuotetun kalkinpoistopussin.

- tai kaksi isoa kupillista valkoviinietikkaa.

- Kaada seos vesisäiliöön (b) ja käynnistä kahvinkeitin (ilman kahvia).
- Anna keittimen valuttaa seosta yhden kupillisen verran lasikannuun ja sammuta sitten kahvinkeitin.
- Anna vaikuttaa tunnin ajan.
- Käynnistä kahvinkeitin uudelleen ja anna lopun seoksen valua kannuun.
- Huuhtele laite 2-3 kertaa kaatamalla säiliöön lasikannullinen vettä ja käynnistämällä laite.

**Takuu ei korvaa kahvinkeitimiä, jotka toimivat huonosti tai eivät ollenkaan, jos niille ei ole tehty kalkinpoistoa.**

# Ympäristön suojelu

## Huolehtikaamme ympäristöstä!



① Laitteesi on varustettu monilla arvokkailla ja kierrätettävillä materiaaleilla.

➔ Toimita laitteesi keräyspisteeseen tai sellaisen puuttuessa vaikka valtuutettuun huoltokeskukseen, jotta laitteen osat varmasti kierrätetään.

Eurooppalainen direktiivi 2012/19/ EU sähkö- ja elektroniikkalaitteista syntyvästä jätteestä (WEEE) määrää, että vanhoja kodin sähkölaitteita ei saa hävittää kotitalousjätteen mukana. Vanhat sähkölaitteet täytyy kerätä erikseen, jotta optimoidaan niiden sisältämien materiaalien hyödyntäminen ja kierrätys ja vähennetään niiden vaikutuksia ihmisten terveyteen ja ympäristöön.

• لا تضع أي جزء من أجزاء صانعة القهوة في جلاية الصحون.

## إزالة التكلّس

• تُنظف صانعة القهوة من التراكبات الكلسية مرة كل شهر، أو بعد 40 استعمالاً.

يُمكنك استعمال ما يلي:

- مطروف من مواد إزالة التكلّس مُخفف في فنجانين كبيرين من الماء.
- أو فنجانان كبيران من الخل الأبيض.
- تُسكب في الخزان (b) وتُشغّل صانعة القهوة (بدون أن يوضع فيها البن).
- بعد أن يُمَلأ الإبريق بما يعادل فنجاناً كبيراً، أوقف صانعة القهوة عن التشغيل.
- اترك السائل ليبقى في صانعة القهوة لمدة ساعة واحدة.
- أعد تشغيل صانعة القهوة واترك ما تبقى من السائل يخرج إلى الإبريق.
- لكي يتم غسل مسالكها، تُشغّل صانعة القهوة مرتين أو ثلاث مرات بما يُعادل حجم الإبريق الزجاجي من الماء.
- لا تُغطي الضمانة آلات صُنع القهوة المُعطلة بشكل كامل أو جزئي بسبب عدم إزالة التكلّس المتراكم فيها.

## البيئة

### حماية البيئة أولاً حماية البيئة أولاً

① يحتوي جهازك على مواد قيمة يمكن استردادها أو إعادة تدويرها.



➔ أودعه لدى مركز جمع النفايات البلدية المحلية.

القوانين الأوروبية الصادرة 2012/19/ EU والمتعلقة بالنفايات من الأجهزة الكهربائية والإلكترونية (WEEE)، تنص على أن لا يتم التخلص من الأجهزة المنزلية المستعملة بالطرق العادية للتخلص من النفايات المنزلية في صناديق البلدية. يجب تجميع الأجهزة القديمة المستغنى عنها لزيادة معدل إعادة تدوير المواد التي صنعت منها وللحد من التأثير السلبي على البيئة والصحة العامة.

- لا تغمر المنتج بالماء ولا تضعه تحت الماء الجارية.
- تحذير: خطر الإصابة بالجروح في حال لم يستعمل المنتج بشكل صحيح.
- تحذير: بعد الاستعمال، لا تلمس لوحات التسخين، لأنها تحتفظ بالحرارة لمدة طويلة. يُرجى الحرص على استعمال مقبض الإبريق الزجاجي أثناء التسخين وإلى أن يبرد المنتج تمامًا.
- يمكن أن يستعمل هذا المنتج بواسطة الأطفال الذين لا تقل أعمارهم عن الثامنة (8)، طالما توفرت لهم الرقابة، وأعطوا الإرشادات اللازمة لاستعمال المنتج بأمان، وأن يدركوا الأخطار المحتملة في حال الاستعمال الخاطئ. لا يسمح للأطفال القيام بعمليات التنظيف والصيانة للمنتج ما لم يكونوا فوق سن الثامنة (8) من عمرهم، وأن تتوفر لهم الرقابة بواسطة شخص بالغ.
- يُرجى الحفاظ على المنتج والسلك الكهربائي التابع له بعيدًا عن متناول الأطفال الذين تقل أعمارهم عن الثامنة (8).
- يمكن أن يستعمل هذا المنتج بواسطة أشخاص لا يتمتعون بقدرات بدنية، حسية أو عقلية كافية، أو الأشخاص ممن ليست لديهم الخبرة والمعرفة الكافية، إذا تلقوا الإرشادات

الضرورية لاستعمال المنتج بطريقة آمنة، وأدركوا الأخطار المحتملة في حال الاستعمال الخاطئ.

- لا يسمح للأطفال استعمال المنتج للعب.
- لا يجوز وضع صانعة القهوة في خزانة عند الإستعمال.
- قبل توصيل المنتج بالتيار الكهربائي، يرجى التأكد أن ما يحتاجه من قوة يتناسب مع قوة التيار في الشبكة عندك، وأن يكون الماخذ الكهربائي مؤرض.
- أي خطأ في التوصيل بالتيار الكهربائي سوف يُلغي الضمانة.
- يرجى فصل المنتج عن التيار الكهربائي بعد الانتهاء من استعماله أو عند تنظيفه.
- لا تستعمل المنتج إن لم يكن يعمل بكفاءة أو إذا كان تالفًا. إن كانت هذه هي الحالة، يرجى عرض المنتج على مركز خدمة معتمد.
- يقتصر تدخلك في المنتج على أعمال التنظيف والصيانة الروتينية فقط، وكل ما عدا ذلك فلا يقوم به سوى مركز خدمة معتمد.
- يرجى الحفاظ على السلك الكهربائي بعيدًا عن الأجزاء الساخنة من المنتج، وأن لا يمر بالقرب من مصادر حرارة أو فوق أطراف حادة.
- من أجل سلامتك، استعمل فقط الملحقات وقطع الغيار الأصلية المصممة لهذا المنتج.
- لا تفصل المنتج عن التيار بشد السلك الكهربائي.
- لا تضع إبريق القهوة في فرن الميكروويف، أو فوق لهب نار مباشر، أو فوق لوحات التسخين الكهربائيّة.
- لا تملأ المنتج بالماء عندما يكون ساخنًا.
- تفضل جميع المنتجات لإجراءات صارمة لفحص الجودة. هذا يتضمن اختبارات على الاستعمال لبعض المنتجات المختارة عشوائيًا، مما يفسر وجود آثار الاستعمال.
- أغلق الغطاء عند تشغيل صانعة القهوة.
- لا تستعمل الإبريق من دون الغطاء.
- لا تسكب الماء الساخن في الخزان.

## الاستعمال

قبل الاستعمال للمرة الأولى

- تُشغّل صانعة القهوة للمرة الأولى دون أن تضع البن فيها، بل يوضع بدلاً من ذلك ما يوازيه من الماء لتنظيف مسالكها الداخلية.
- (اتبح الرسوم التوضيحية من 1 إلى 8)
- استعمل الماء البارد فقط والفتر الورقي رقم 4.
- لا تتعدى مستوى الحد الأقصى للماء المشار إليه في الخزان.
- جُهِزَت صانعة القهوة هذه بمناجع التنقيط، بحيث يمكنك تقديم القهوة قبل انتهاء الدورة. استبدل الإبريق فورًا لكي تتجنب الفاضل من القهوة.
- انتظر بضع دقائق قبل تحضير قهوة مرة ثانية.

## البرمجة

### ضبط الوقت

- أوصل صانعة القهوة بالتيار الكهربائي. سوف يعرض على الشاشة (d) الرمز 12.00 وتومض لبضع ثوان.
- اضغط على زر H لضبط الوقت. يمكن القيام بذلك بالتالي أو بالضغط المستمر لسرعة أكبر في الضبط.
- الرمز AM يُشير إلى التوقيت قبل الظهر، والرمز PM يشير إلى التوقيت بعد الظهر.
- يُجَرَد الانتهاء من ضبط الساعات، اضغط على زر MINI وتابع نفس الخطوات.
- بعد أن تُضبط الدقائق، انتظر أن يتوقف الوميض، الوقت الذي ضبط سوف يُفعل. أو، اضغط على زر (i) مرة واحدة.
- يتحتم إعادة برمجة الوقت في حال تعميم الشاشة، أو في حال فصلت صانعة القهوة عن التيار الكهربائي.
- يُرجى الملاحظة: يمكنك ضبط أو تعديل الوقت في أي وقت، اضغط على الزر لمدة 3 ثوانٍ (⊙). عندما يومض مؤشر الوقت، يمكنك تعديل الوقت باستعمال زر H وزر الدقائق.

## تفعيل وضعية البرمجة

- لكي تتمكن من برمجة صانعة القهوة، اضغط على زر PROG مرة واحدة.
- اضبط الساعة والدقائق حسب الوقت الذي تريد أن تبدأ به صانعة القهوة عملها (يُرجى مراجعة فقرة "البرمجة" أعلاه).
- تحقق من صحة ضبط الوقت بالضغط على زر PROG مرة ثانية.
- سوف يُعرض على الشاشة الوقت المُضبط، وسوف يُضاء المؤشر الضوئي الأخضر (K).

- لكي تتمكن من عرض الوقت الجاري مرة ثانية، باختصار يمكنك الضغط على زر (⊙).
- عند ضبط الوقت، سوف يُضاء المؤشر الضوئي الأحمر، وصانعة القهوة تبدأ عملها.
- تحذير: يتوقف تفعيل البرنامج المُضبط مُسبقًا عند انتهاء دورة تحضير القهوة؛ وعلى كل حال، يبقى هذا الضبط محفوظًا. يمكنك تفعيل هذا البرنامج المُضبط يوميًا بالضغط على زر PROG. أما إذا أردت أن تضبط برنامجًا آخر، يُرجى العودة إلى الفقرة "استعمال المنتج في وضعية البرمجة".
- ذلك ممكن في جميع الأوقات:
- شغل صانعة القهوة ON/OFF بالضغط على زر التشغيل (⊙).
- يمكنك إلغاء البرمجة بالضغط على زر PROG لمدة 3 ثوانٍ. عند القيام بذلك، سوف يُطفا المؤشر الضوئي الأخضر (K).
- لكي تُعاود تفعيل البرنامج في صانعة القهوة، يكفي الضغط على الزر PROG مرة واحدة.
- لتغيير ضبط الوقت، اضغط على زر PROG لمدة ثلاثين.

## التشغيل يدويًا

- اتباع الرسوم التوضيحية من 1 إلى 8
- اضغط على زر (⊙). سوف يُضاء المؤشر الضوئي الأحمر، وبالتالي تبدأ صانعة القهوة بالعمل.
- اضغط على زر (⊙) مرة ثانية لكي تتوقف صانعة القهوة عن التشغيل.
- يُرجى الملاحظة
- لا فرق إذا كنت تستعمل صانعة القهوة يدويًا أو من خلال أحد البرامج، فإنها سوف تتوقف عن التشغيل أو توماتيكيًا بعد حوالي 30 دقيقة من انتهاء كل دورة.
- خلال الـ 30 دقيقة هذه، سوف تبقى القهوة ساخنة حسب الحرارة الصحيحة.
- عندما تشغل صانعة القهوة، يصدر عنها إشارة صوتية "بيب"، وعندما توقفها عن التشغيل يصدر عنها إشارتين صوتيتين "بيب" (حسب الموديل).

## التنظيف

- لكي تتمكن من تفريغ صانعة القهوة من البن المستعمل، انزع الفلتر الورقي.
- افضل صانعة القهوة عن التيار الكهربائي، واتركها لكي تبرد تمامًا.
- تُنظف بواسطة قطعة قماش أو إسفنجية رطبة.
- لا تُنظف المنتج إذا كان لا يزال ساخنًا.
- لا تغمر المنتج بالماء ولا بأي سائل آخر.

## تميز کردن

- برای تخلیه قهوه، فیلتر کاغذی استفاده شده را بردارید.
- سیم برق قهوه ساز را بکشید و اجازه دهید خنک شود.
- با یک پارچه یا اسفنج مرطوب تمیز کنید.
- دستگاه را تمیز نکنید در حالی که هنوز گرم است.
- هرگز دستگاه را در آب یا هر مایع دیگری فرو نرید.
- هیچیک از قطعات قهوه ساز نباید در ماشین ظرفشویی قرار داده شود.

## جرم زدائی

- قهوه ساز خود را هر ماه یا هر 30 چرخه جرم زدایی کنید. شما می توانید استفاده کنید:
- یک بسته عامل جرم زدائی را در دو فنجان بزرگ آب حل کنید.
- یا دو فنجان بزرگ سرکه سفید.
- در مخزن (b) بریزید و قهوه ساز را روشن کنید (بدون قهوه).
- اجازه دهید معادل یک فنجان در کوزه ریخته شود، سپس قهوه ساز را خاموش کنید.
- بگذارید مایع به مدت یک ساعت بماند. قهوه ساز را مجدداً راه اندازی کنید و بگذارید بقیه مایع از طریق کوزه رد شود.
- برای شستشو، قهوه ساز را 2 یا 3 دفعه بیشتر با یک لیوان آب کوزه به کار اندازید.
- ضمانت برای قهوه سازی که کار نمی کند یا به دلیل عدم جرم زدائی به درستی کار نمی کند، در نظر گرفته نمی شود.

## محیط زیست

### اولین حفاظت از محیط زیست

- ① دستگاه شما حاوی مواد ارزشمندی است که می توان آنها را بازیافت یا بازیاب نمود آن را در یک محل جمع آوری زباله شهری محل قرار دهید

راهنمای اروپایی 2012/19/UE مربوط به زباله برق و تجهیزات الکترونیکی (WEEE)، مستلزم آن است که وسایل خانگی الکتریکی خانگی به جریان طبیعی زباله های شهری انداخته نشود. وسایل قدیمی باید به منظور بازیابی و بازیافت بیهیته موادی که دارند و کاهش تاثیر بر سلامت انسان و محیط زیست جداگانه جمع آوری شوند.

## وصف اجزاء المنتج

- a. غطاء
- b. خزان
- c. لوحة التسخين
- d. شاشة رقمية للتحكم
- e. معلقة للقياس
- f. قاعدة الفلتر
- g. إبريق
- h. مؤشر ضوئي "تشغيل/إيقاف" (أحمر)
- i. زر "تشغيل/إيقاف"
- j. زر H (لحساب الساعات)
- k. مؤشر ضوئي للبرنامج (أخضر)
- l. زر البرنامج
- m. زر MIN (لحساب الدقائق)

يُرجى قراءة إرشادات الاستعمال، قبل استعمال المنتج للمرة الأولى، والاحتفاظ بها كمرجع للمستقبل: لن تتحمل الشركة المصنعة أية مسؤولية في حال عدم التقيد بإرشادات الاستعمال المرفقة.

## إرشادات من أجل السلامة

- لم يعد هذا المنتج للاستعمال بواسطة أشخاص (بمن فيهم الأطفال) ممن يعانون من نقص في قواهم البدنية، الحسية، أو العقلية، أو نقص في الخبرة والمعلومات، ما لم يُرودون بالإرشادات اللازمة وتوفرت لهم الرقابة لاستعمال المنتج بواسطة شخص مسؤول عن سلامتهم.
- يجب ملاحظة الأطفال للتأكد أنهم لا يلعبون بالمنتج.
- لا تستعمل المنتج إذا كان السلك الكهربائي التابع له تالفاً يجب أن يستبدل السلك الكهربائي بواسطة المصنّع، أو بواسطة مركز الخدمة المعتمد، أو بواسطة شخص فني لديه الكفاءة للقيام بهذا العمل تجنباً للأخطار.
- صمم هذا المنتج للاستعمال المنزلي فقط، وفي داخل المنزل بالتحديد، وعلى ارتفاع لا يزيد عن 2000 متر عن سطح البحر.
- لا تغمر المنتج، السلك الكهربائي التابع له بالماء ولا في أي سائل آخر.
- صمم هذا المنتج للاستعمال المنزلي فقط.
- لم يُصمم هذا المنتج للاستعمال في الأماكن والأحوال التالية، وتسقط الضمانة عنه إذا استعمل في أو بواسطة:
  - موظفي المطابخ في المحلات التجارية، المكاتب والأماكن المهنية الأخرى؛
  - بيوت المزارع؛
  - بواسطة نزلاء الفنادق، النزل وأماكن الإقامة المشابهة الأخرى؛
  - في غرف النوم وأماكن تناول الفطور.
- يرجى دائماً اتباع إرشادات التنظيف الواردة لتنظيف هذا المنتج.
  - افضل المنتج عن التيار الكهربائي.
  - لا تنظف المنتج عندما يكون ساخناً.
  - يُنظف المنتج بقطعة قماش أو بإسفنج رطبة.

- دستگاه را در حالی که داغ است تمیز نکنید.
- با یک پارچه مرطوب یا اسفنج تمیز کنید.
- هرگز دستگاه را در آب فرو نبرید یا آن را زیر آب جاری قرار ندهید.
- هشدار: خطرات ناشی از صدمات اگر شما از این دستگاه به درستی استفاده نکنید.
- هشدار: بعد از استفاده، از لمس صفحه گرم نگهداشتن، که در معرض گرمای پسماند است خودداری کنید. مطمئن باشید که فقط به دسته ظرف شیشه ای در طی حرارت تا زمان خنک شدن دست می زنید.
- این دستگاه ممکن است توسط کودکان حداقل 8 سال استفاده شود، تا زمانی که آنها تحت نظارت باشند و دستورالعمل استفاده امن از دستگاه به آنها داده شده باشد و از خطرات دست اندرکار به طور کامل آگاه باشند. تمیز کردن و نگهداری کاربر نباید توسط کودکان انجام شود مگر اینکه آنها بالاتر از 8 سال و تحت نظارت یک بزرگسال باشند.
- دستگاه و سیم آن را دور از دسترس کودکان زیر 8 سال نگهدارید.
- این دستگاه ممکن است توسط افراد با ناتوانی جسمی، حسی یا ذهنی، یا تجربه و یا دانش ناکافی

- استفاده شود، مشروط برآنکه آنها تحت نظارت باشند یا دستورالعمل استفاده امن از دستگاه را دریافت کرده باشند و خطرات را درک کنند.
- کودکان نباید از دستگاه به عنوان یک اسباب بازی استفاده کنند.
- قهوه ساز در هنگام استفاده نبا در کاب نت قرار داده شود.
- قبل از وصل کردن دستگاه به برق، مطمئن شوید که برقی که استفاده می شود مربوط به سیستم تأمین برق شما بوده و خروجی زمینی می باشد.
- هرگونه خطا در اتصال الکتریکی ضمانت شما را باطل خواهد کرد.
- دوشاخه برق دستگاه را از پریز بکشید زمانی که شما استفاده از آن را به پایان رسانده اید و زمانی که شما آن را تمیز می کنید.
- از دستگاه استفاده نکنید اگر به درستی کار نمی کند یا اگر آسیب دیده است. اگر این اتفاق رخ دهد، با یک مرکز خدمات مجاز تماس بگیرید.
- تمام مداخلات غیر از تمیز کردن و نگهداری روزمره توسط مشتری باید توسط یک مرکز خدمات مجاز انجام شود.
- سیم برق هرگز نباید در نزدیکی یا در تماس با قطعات داغ دستگاه شما، در نزدیکی یک منبع حرارتی یا روی یک لبه تیز باشد.
- برای ایمنی خود، فقط از لوازم جانبی تولید کننده و قطعات یدکی طراحی شده برای دستگاه شما استفاده کنید.
- سیم را برای قطع کردن برق دستگاه نکشید.
- هرگز کوزه قهوه خود را در مایکروویو، در یک شعله یا صفحات پخت و پز الکتریکی قرار ندهید.
- دستگاه را با آب پر نکنید اگر هنوز داغ است.
- همه لوازم در معرض روش های کنترل کیفیت سخت می باشند. اینها شامل آزمایشات استفاده واقعی در لوازم به صورت تصادفی انتخاب شده می باشد، که می تواند هر گونه آثار استفاده را توضیح دهد.
- همیشه درب را هنگام کار کردن قهوه ساز ببندید.
- از کوزه بدون درب استفاده نکنید.
- آب داغ در مخازن نریزید.

## استفاده

### قبل از استفاده برای اولین بار\_\_\_\_\_

- با استفاده از معادل یک تنگ آب برای شستشوی قهوه ساز فیلترادر، از قهوه ساز خودتان بدون قهوه استفاده کنید.

### \_\_\_\_\_درست کردن قهوه

- (به دستورالعمل های 1 تا 8 توجه کنید)
- فقط از آب سرد و فیلتر کاغذی 4n استفاده کنید.
- از سطح حداکثر آب بر روی مخزن فراتر نروید.
- این قهوه ساز مجهز به توقف چکه می باشد به طوری که شما می توانید قهوه را قبل از به پایان رسیدن چرخه سرو کنید. کوزه را به منظور اجتناب از لبریز شدن قهوه تعویض کنید.
- چند دقیقه صبر کنید قبل از اینکه قهوه را برای بار دوم درست کنید.

### \_\_\_\_\_برنامه نویسی

#### تنظیم زمان

- قهوه ساز را به برق وصل کنید. صفحه نمایش (d) 1200 را نشان خواهد داد و برای چند ثانیه چشمک می زند.
- دکمه H را به منظور تعیین ساعت فشار دهید. شما ممکن است این کار را بارها، یا به طور مداوم برای پیشرفت سریع تر ساعت انجام دهید.
- AM ساعت صبح، و PM ساعت بعد از ظهر را نشان می دهد. هنگامی که شما ساعت را تنظیم کرده اید، دکمه MINI را فشار دهید و همان روش را دنبال کنید.
- هنگامی که در دقیقه تنظیم شده است، منتظر باشید تا چشمک زدن متوقف شود و زمان تعیین شده تأیید خواهد شد. در غیر این صورت، دکمه (I) را یک بار فشار دهید.
- برنامه نویسی باید در صورت خاموشی یا در صورت قطع شدن قهوه ساز، تکرار شود.
- دکمه I را فشار دهید: شما می توانید زمان را در هر لحظه قرار دهید یا تنظیم نمایندگی که را به مدت حداقل 3 ثانیه I به پائین نگهدارید. هنگامی که زمان در صفحه نمایش چشمک می زند، شما ممکن است زمان را با استفاده از دکمه های H و MIN تنظیم کنید.

### \_\_\_\_\_برنامه در حالت کار کردن

- به منظور برنامه ریزی قهوه ساز، دکمه PROG را یک بار فشار دهید.
- ساعت و دقیقه را با توجه به زمانی که می خواهید قهوه ساز

شما شروع به کار کند تنظیم کنید (لطفاً) به "برنامه نویسی" در بالا رجوع کنید).

- زمان تعیین شده را با یکبار دیگر فشار دادن بر دکمه PROG تأیید کنید.
- صفحه نمایش، زمان تعیین شده را نشان خواهد داد و سیگنال نورسبز (k) روشن خواهد شد.
- به منظور نمایش مجدد زمان کنونی، دکمه را دوباره فشار دهید I
- در زمان تعیین شده، سیگنال نور قرمز روشن خواهد شد و قهوه ساز شروع به کار می کند.
- هشدار: این برنامه مجموعه ای است که به صورت خودکار در پایان چرخه قهوه ساز غیر فعال شده است؛ با این حال، زمان تعیین شده ذخیره شده است. برنامه مجموعه را هر روز با فشار بر دکمه PROG دوباره فعال کنید. به منظور تعیین زمان مختلف، لطفاً به پاراگراف "استفاده از دستگاه در حالت برنامه نویسی" رجوع کنید.

#### ممكن است در تمام اوقات كار كنند:

- قهوه ساز خود را با فشار بر دکمه OFF / ON، روشن و خاموش کنید I
- برنامه نویسی را با فشار بر دکمه PROG به مدت 3 ثانیه کنسل کنید.
- هنگامی که شما این کار را انجام می دهید، سیگنال نور سبز (k) خاموش خواهد شد.
- به منظور برنامه ریزی مجدد قهوه ساز، دکمه PROG را یک بار فشار دهید.
- برای تغییر زمان تنظیم شده، دکمه PROG را به مدت 2 ثانیه فشار دهید.

### \_\_\_\_\_عملکرد راهنما

#### دستورالعمل های 1 تا 8 را دنبال کنید.

- دکمه I را فشار دهید. سیگنال نور قرمز روشن خواهد شد و قهوه ساز شروع به کار خواهد کرد.
- دکمه I را یکبار دیگر برای توقف عملکرد فشار دهید. **لطفا توجه داشته باشید**
- شما از قهوه ساز خود چه به صورت دستی استفاده کنید و چه در حالت برنامه، به طور خودکار حدود 30 دقیقه پس از پایان هر چرخه خاموش خواهد شد.
- در طول این 30 دقیقه، قهوه شما در حرارت مناسب گرم نگه داشته خواهد شد.
- هنگامی که قهوه ساز شما روشن است، فقط صدای یک "بوق" بیرون می دهد و صدای دو "بوق" بیرون می دهد هنگامی که خاموش است (بسته به مدل).

## شرح

|   |                              |   |                  |
|---|------------------------------|---|------------------|
| h | نور سیگنال روشن/خاموش (قرمز) | a | درب              |
| i | دکمه روشن/خاموش              | b | مخزن             |
| j | دکمه H (ساعت)                | c | صفحه حرارتی      |
| k | نور سیگنال برنامه (سبز)      | d | صفحه کنترل       |
| l | دکمه برنامه                  | e | قاشق اندازه گیری |
| m | دکمه MIN (دقیقه)             | f | پایه فیلتر       |
|   |                              | g | کوزه             |

- دستگاه شما برای استفاده داخلی در درون خانه، فقط در ارتفاع زیر 2000 متر در نظر گرفته شده است.

- دستگاه، سیم برق یا پریز را در آب یا هر مایع دیگر فرو نبرید.

- دستگاه شما فقط برای استفاده داخلی طراحی شده است.

- این نظر گرفته شده است تا در برنامه های زیر مورد استفاده قرار گیرد، و ضمانت به کار برده نخواهد شد برای:
  - آشپزخانه کارکنان در مغازه ها ، ادارات و سایر محیط های کار؛

- خانه مزرعه؛

- توسط مشتریان در هتل ها، متل ها و دیگر انواع محیط های مسکونی؛

- تختخواب و انواع محیط های صبحانه

- همیشه آموزش نظافت برای تمیز کردن لوازم خود را دنبال کنید؛

- دو شاخه برق دستگاه را از پریز بکشید.

لطفا قبل از استفاده از دستگاه خود برای اولین بار، دستورالعمل استفاده را با دقت بخوانید و آنها را برای مراجعه در آینده حفظ کنید: تولید کننده نمی تواند هر گونه مسئولیت برای استفاده غیر سازگار از دستگاه را قبول کند.

## دستورالعمل های ایمنی

- این دستگاه برای استفاده توسط افراد (از جمله کودکان) با ناتوانی جسمی،

- حسی یا ذهنی، یا عدم وجود تجربه و دانش در نظر گرفته نشده، مگر اینکه آنها تحت نظارت باشند یا دستور العمل مربوط به استفاده از دستگاه توسط یک فرد مسئول ایمنی آنها داده شده باشد.

- کودکان باید تحت نظارت باشند تا اطمینان حاصل شود که آنها با دستگاه بازی نمی کنند.

- از دستگاه استفاده نکنید اگر سیم برق یا پریز آسیب دیده باشد. سیم برق باید توسط تولید کننده، خدمات پس از فروش آن یا افراد به طور مشابه واجد شرایط به منظور اجتناب از خطر جایگزین شود.

|           |     |   |     |
|-----------|-----|---|-----|
| <b>FR</b> | p1  | – | p6  |
| <b>EN</b> | p7  | – | p11 |
| <b>NL</b> | p12 | – | p17 |
| <b>DE</b> | p18 | – | p24 |
| <b>IT</b> | p25 | – | p30 |
| <b>ES</b> | p31 | – | p37 |
| <b>PT</b> | p38 | – | p43 |
| <b>EL</b> | p44 | – | p50 |
| <b>TR</b> | p51 | – | p56 |
| <b>DA</b> | p57 | – | p62 |
| <b>NO</b> | p63 | – | p67 |
| <b>SV</b> | p68 | – | p72 |
| <b>FI</b> | p73 | – | p78 |
| <b>AR</b> | p82 | – | p79 |
| <b>FA</b> | p86 | – | p83 |