

ECAM22X.2Y - 22X.3Y

# MAGNIFICA START

MACCHINA DA CAFFÈ

Istruzioni per l'uso

MACHINE À CAFÉ

Mode d'emploi





B

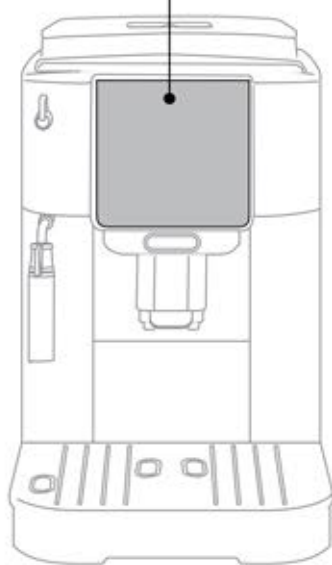
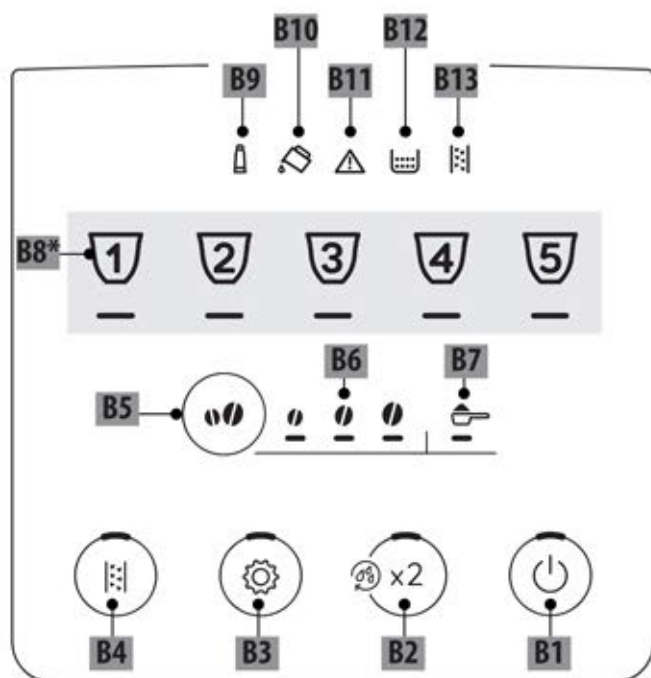

C\*

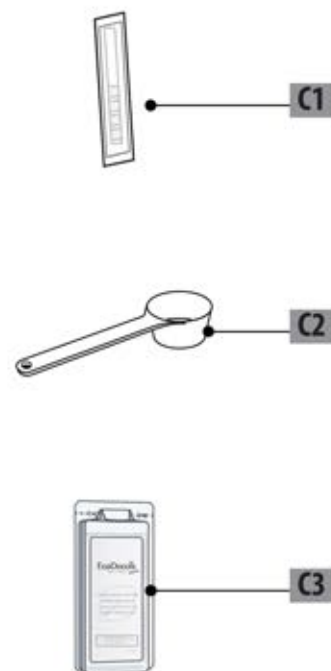

50°C	×	×	×	✓	✓
	✓	✓	✓	✓	✓





<b>1. INTRODUCTION</b> .....	<b>22</b>
1.1 Lettres entre parenthèses.....	22
1.2 Problèmes et réparations .....	22
<b>2. DESCRIPTION</b> .....	<b>22</b>
2.1 Description de l'appareil - A .....	22
2.2 Description panneau de contrôle - B .....	23
2.3 Description des accessoires - C* .....	23
<b>3. PREMIÈRE MISE EN MARCHÉ DE L'APPAREIL</b> .....	<b>23</b>
<b>4. MESURE DE LA DURETÉ DE L'EAU</b> .....	<b>24</b>
<b>5. ALLUMAGE DE L'APPAREIL</b> .....	<b>24</b>
<b>6. ARRÊT DE L'APPAREIL</b> .....	<b>24</b>
<b>7. DISTRIBUTION DE BOISSONS À BASE DE CAFÉ</b> .....	<b>25</b>
7.1 Préparation du café en utilisant le café en grains .....	25
7.2 Préparation de 2 tasses de café .....	25
7.3 Préparation du café en utilisant le café pré- moulu .....	25
7.4 Indications générales pour la préparation de boissons au café .....	26
7.5 Modification de l'intensité du café .....	26
7.6 Rinçage .....	26
7.7 Conseils pour un café plus chaud.....	26
7.8 Réglage du moulin à café.....	26
7.9 Personnaliser la quantité en tasse.....	27
<b>8. PRÉPARATION DU CAPPUCCINO</b> .....	<b>27</b>
8.1 Quel lait utiliser.....	27
8.2 Préparer le cappuccino .....	27
8.3 Nettoyage de la buse à vapeur/eau chaude après utilisation .....	27
<b>9. DISTRIBUTION D'EAU CHAUDE</b> .....	<b>28</b>
<b>10. FILTRE ADOUCISSEUR</b> .....	<b>28</b>
10.1 Remplacement du filtre .....	29
10.2 Retrait du filtre.....	29
<b>11. CONSEILS POUR L'ÉCONOMIE D'ÉNERGIE</b> .	<b>29</b>
<b>12. MENU PARAMÈTRES</b> .....	<b>30</b>
12.1 Réinitialisation des valeurs d'usine .....	32
<b>13. NETTOYAGE DE L'APPAREIL</b> .....	<b>33</b>
<b>14. NETTOYAGE DE L'INFUSEUR</b> .....	<b>34</b>
<b>15. DÉTARTRAGE</b> .....	<b>35</b>
<b>16. SIGNIFICATION DES VOYANTS</b> .....	<b>36</b>
<b>17. RÉOLUTION DES PROBLÈMES</b> .....	<b>39</b>
<b>18. DONNÉES TECHNIQUES</b> .....	<b>40</b>

Avant d'utiliser l'appareil toujours lire la brochure des consignes de sécurité.

## 1. INTRODUCTION

Prenez quelques minutes pour lire ce mode d'emploi. Vous éviterez ainsi de vous exposer à des risques ou d'endommager la machine.

Les leds et les voyants sur le panneau de votre machine vous aideront à interagir correctement avec la machine :

	Éteint	--
	Allumé	Fonction disponible
	Clignotant	Fonction en cours
	Clignotant rapide	L'appareil requiert l'intervention de l'utilisateur

Cette symbolique est aussi utilisée dans le Quick Guide joint au produit.

### 1.1 Lettres entre parenthèses

Les lettres entre parenthèses correspondent à la description de l'appareil (pages 2-3).

### 1.2 Problèmes et réparations

En cas de problèmes, essayez avant tout de les résoudre en suivant les instructions fournies dans les chapitres « 16. Signification des voyants » et « 17. Résolution des problèmes ».

En cas d'inefficacité ou pour plus d'informations, il est conseillé de s'adresser au service client en téléphonant au numéro indiqué sur le feuillet « Service client » joint.

Si votre pays ne figure pas parmi ceux indiqués sur le feuillet, appelez le numéro indiqué sur la garantie. Pour les éventuelles réparations, s'adresser exclusivement à l'Assistance Technique De'Longhi. Les adresses sont indiquées dans le certificat de garantie qui accompagne la machine.

## 2. DESCRIPTION

### 2.1 Description de l'appareil - A

- A1. Couvercle du réservoir à grains
- A2. Bouton de réglage du moulin à café
- A3. Réservoir à grains
- A4. Entonnoir pour le café prémoulu
- A5. Volet infuseur
- A6. Infuseur extractible

- A7. Cordon d'alimentation
- A8. Couvercle du réservoir d'eau
- A9. Réservoir d'eau
- A10. Tiroir à marc de café
- A11. Égouttoir
- A12. Flotteur niveau d'eau dans l'égouttoir
- A13. Plateau d'appui pour tasses
- A14. Coupelle de condensation
- A15. Buse à café réglable en hauteur
- A16. Buse Vapeur/Eau chaude
- A17. Buse à cappuccino (amovible)
- A18. Gicleur Vapeur/Eau chaude (amovible)
- A19. Manette Vapeur/Eau chaude
- A20. Plateau range-tasses

## 2.2 Description panneau de contrôle - B

- B1. Touche On/veille avec voyant led intégré
- B2. Touche X2 avec voyant led intégré (si enfoncée pendant 5 secondes, elle active le rinçage du circuit café)
- B3. Touche Menu Paramètres avec voyant led intégré
- B4. Touche Détartrage avec voyant led intégré
- B5. Touche Sélection Intensité ou Prémoulu
- B6. Voyant led sélection Intensité
- B7. Voyant led sélection Prémoulu
- B8. Le type et le nombre de boissons différent suivant le modèle
- B9. Voyant fixe : il faut remplacer le filtre  
Voyant clignotant : installation du filtre en cours
- B10. Voyant fixe : l'eau dans le réservoir (A9) est insuffisante  
Voyant clignotant : le réservoir n'est pas inséré
- B11. Voyant alarme générale
- B12. Voyant fixe : le tiroir à marc (A10) doit être vidé  
Voyant clignotant : le tiroir à marc n'est pas inséré
- B13. Voyant fixe : il faut détartrer la machine  
Voyant clignotant : détartrage en cours

## 2.3 Description des accessoires - C\*

(ils diffèrent par type et par nombre selon le modèle)

- C1. Bande réactive "Total Hardness Test"
- C2. Cuillère-doseuse pour café pré-moulu
- C3. Détartrage

## 3. PREMIÈRE MISE EN MARCHÉ DE L'APPAREIL



### Nota Bene :

- À la première utilisation, rincer à l'eau chaude tous les accessoires amovibles qui sont destinés à entrer en contact avec du lait ou de l'eau.
- Les traces dans le moulin à café sont dues aux tests de fonctionnement de la machine avant la mise en com-

merce et démontrer l'attention particulière que nous avons pour nos produits.

- À la première utilisation le circuit d'eau est vide, c'est pourquoi la machine pourrait être très bruyante : le bruit s'atténuera au fur et à mesure que le circuit se remplira.
- S'assurer que la manette vapeur (A19) soit sur **0** jusqu'à l'achèvement du premier démarrage (fig. 1).

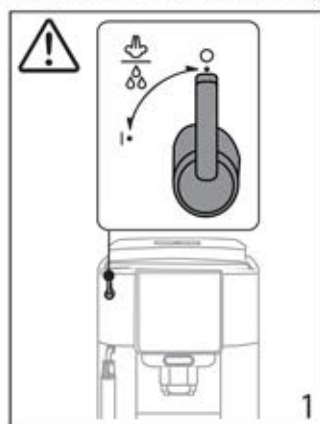

1. Brancher l'appareil sur secteur (fig. 2).

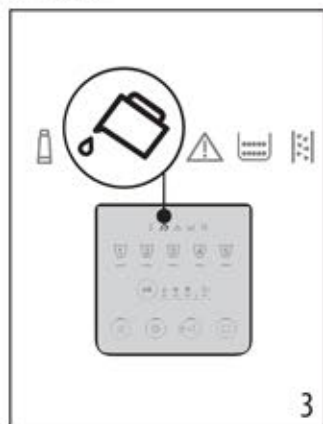
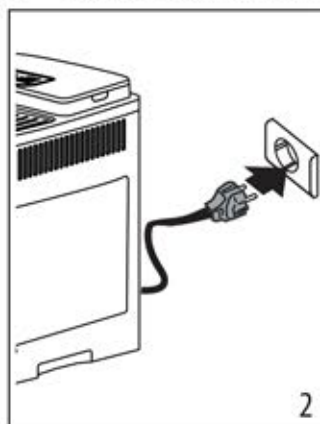

2. Le voyant  (B10) s'allume sur le panneau de contrôle (B) (fig. 3) : extraire le réservoir d'eau (A9) (fig. 4), le remplir d'eau fraîche jusqu'à la ligne MAX (fig. 5), puis le réinsérer.

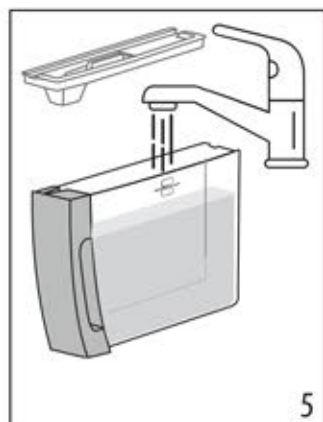
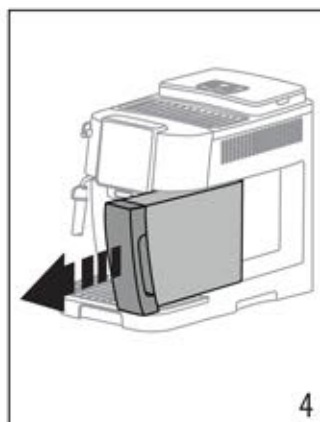

3. Le voyant led  (B3) clignote rapidement sur le panneau de contrôle.
4. Mettre un récipient sous la buse à café (A15) (fig. 6).

5. Appuyer sur la touche  (B3) (fig. 7) : l'appareil remplira d'eau les circuits internes et de l'eau chaude s'écoulera de la buse à café.

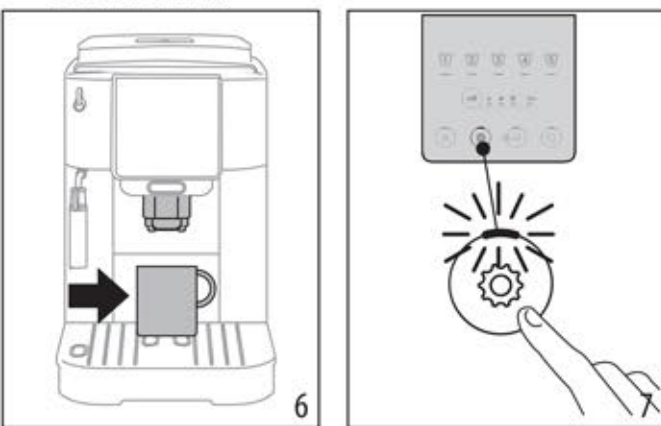

La machine est prête à l'emploi.

**Nota bene :**

- À la première utilisation de la machine, il faut faire 4-5 distributions avant d'obtenir un résultat satisfaisant en tasse.
- Pour rincer le circuit vapeur, il est recommandé de faire couler de l'eau pendant quelques secondes en tournant la manette de distribution vapeur/eau chaude (A19) sur la position I.

**4. MESURE DE LA DURETÉ DE L'EAU**



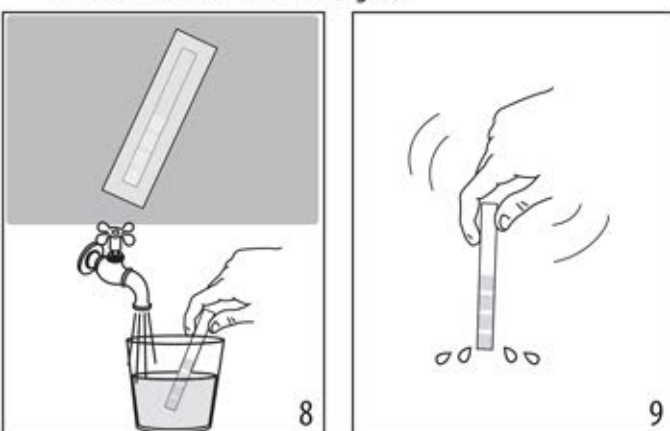

En programmant tout de suite la dureté de l'eau, la machine pourra réduire la fréquence du détartrage. Le voyant de détartrage  (B13) s'allumera donc lorsque nécessaire, selon la dureté effective de l'eau distribuée dans les différentes régions.

Procéder de la manière suivante :

1. Si fournie avec votre modèle, retirer la bande réactive (C1) de son emballage.
2. Plonger complètement la bande dans un verre d'eau pendant environ une seconde (fig. 8).



3. Extraire la bande de l'eau et la secouer légèrement (fig. 9). Après une minute, 1, 2, 3 ou 4 petits carrés rouges se forment, en fonction de la dureté de l'eau ; chaque petit carré correspond à 1 niveau.

Total Hardness Test	Niveau de dureté
	<b>1</b> Basse
	<b>2</b> Moyenne
	<b>3</b> Moyenne/Haute
	<b>4</b> Haute

Voir les instructions du chapitre « 12. Menu paramètres » pour programmer la machine.

**5. ALLUMAGE DE L'APPAREIL**

**Nota Bene :**

S'assurer que la manette de distribution vapeur/eau chaude (A19) est en position fermée sur 0 (fig. 1).

**Risque de brûlures !**

Durant le rinçage, un peu d'eau chaude coule des bacs verseurs de la buse à café (A15). Veiller à ne pas entrer en contact avec les éclaboussures d'eau. Pour éviter de vider fréquemment l'égouttoir (A11), il est recommandé de récupérer l'eau des rinçages dans un récipient.

- Pour allumer l'appareil, appuyer sur la touche  (B1) : le voyant led de la touche s'allume et, sur le panneau de contrôle (B), les voyants led des boissons clignotent pour indiquer que la machine est en train de chauffer.

Pendant la phase de chauffage, la machine effectue un rinçage ; de cette manière, la chaudière chauffe et l'appareil fait couler l'eau chaude dans les tuyaux internes pour qu'ils se réchauffent.

L'appareil est prêt quand les voyants led de boissons et intensité restent allumés fixes.

**6. ARRÊT DE L'APPAREIL**

Lors de chaque arrêt, la machine effectue un rinçage automatique, au cas où un café aurait été préparé.

**Risque de brûlures !**

Durant le rinçage, un peu d'eau chaude coule des bacs verseurs de la buse à café (A15). Veiller à ne pas entrer en contact avec les éclaboussures d'eau. Pour éviter de vider fréquemment l'égouttoir (A11), il est recommandé de récupérer l'eau des rinçages dans un récipient.

- Pour éteindre l'appareil, appuyer sur la touche  (B1) ;

les voyants led des touches boissons clignotent sur le panneau de contrôle : si prévu, l'appareil effectue le rinçage puis s'éteint (veille).

### Nota Bene :

Si l'appareil n'est pas utilisé pendant des périodes prolongées, débrancher l'appareil du secteur :

- éteindre auparavant l'appareil en appuyant sur la touche  ;
- débrancher le cordon d'alimentation de la prise.

## 7. DISTRIBUTION DE BOISSONS À BASE DE CAFÉ

### 7.1 Préparation du café en utilisant le café en grains



#### Attention !

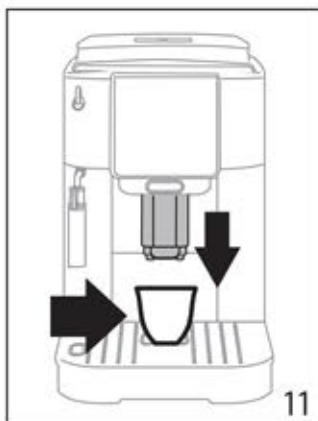
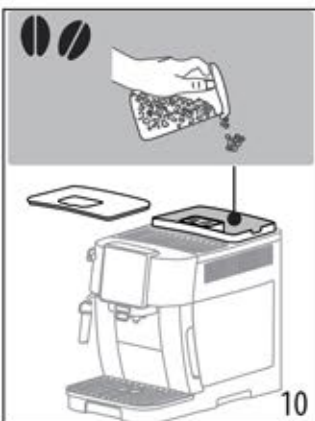

Ne pas utiliser des grains de café verts, caramélisés ou confits, car ils peuvent se coller sur le moulin à café et le rendre inutilisable.

1. Introduire le café en grains dans le réservoir prévu à cet effet (A3) (fig. 10) ;



2. Placer une tasse sous les becs verseurs de café (A15) (fig. 11) ;
3. Baisser la buse de sorte à l'approcher le plus possible de la tasse : la crème sera ainsi meilleure (fig. 11) ;
4. Sélectionner le café souhaité :



Boisson (*)	Quantité par défaut (ml)	Quantité programmable (ml)
 Espresso	≈ 40	de ≈ 20 à ≈ 80
 Coffee	≈ 180	de ≈ 100 à ≈ 240
 Long	≈ 160	de ≈ 115 à ≈ 250

Boisson (*)	Quantité par défaut (ml)	Quantité programmable (ml)
 Americano	Espresso : ≈ 40 Eau : ≈ 110	Espresso : de ≈ 20 à ≈ 180 Eau : de ≈ 50 à ≈ 300
 Doppio+	≈ 120	de ≈ 80 à ≈ 180

(\*) Le type et le nombre de boissons diffèrent suivant le modèle.

5. La préparation commence et le voyant led correspondant à la boisson en cours de préparation clignote sur le panneau de contrôle (B).

### 7.2 Préparation de 2 tasses de café

1. Positionner les tasses sous les becs verseurs de la buse à café (A15) ;
2. Baisser la buse pour l'approcher le plus possible des tasses : la crème obtenue sera ainsi meilleure ;
3. Appuyer sur la touche  (B2) : le voyant led correspondant s'allume ;
4. Appuyer sur la touche  Espresso (B8) ;
5. La préparation commence et le voyant led correspondant à la touche Espresso clignote sur le panneau de contrôle (B).

### 7.3 Préparation du café en utilisant le café pré-moulu



#### Attention !

- Ne jamais introduire le café pré-moulu avec la machine éteinte, pour éviter qu'il ne se répande à l'intérieur de la machine et qu'il ne la salisse. Dans ce cas, la machine pourrait s'abîmer.
- Ne jamais introduire plus d'une cuillère-doseuse rase (C2), l'intérieur de la machine pourrait se salir ou l'entonnoir (A4) pourrait se boucher.



#### Nota Bene :

L'utilisation du café pré-moulu, ne permet pas de préparer plus d'une tasse de café à la fois.

1. Appuyer à maintes reprises sur la touche  (B5) jusqu'à ce que le voyant led s'allume  (B7).

2. S'assurer que l'entonnoir ne soit pas bouché, puis introduire une cuillère-doseuse rase de café pré-moulu (fig. 12).

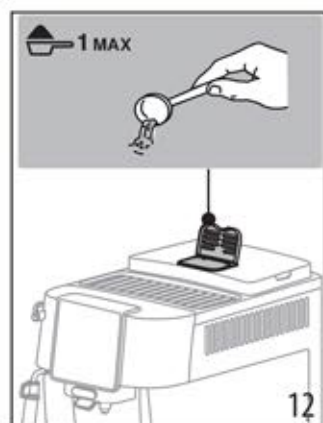

3. Placer une tasse sous les bacs verseurs de café (A15) (fig. 11).  
 4. Sélectionner la boisson souhaitée (B8) ;  
 5. La préparation commence et le voyant led correspondant à la boisson en cours de préparation clignote sur le panneau de contrôle (B).

#### Attention !

- Lors de la préparation du café ☐ Long : au milieu de la préparation quand le voyant led ☐ (B7) clignote, introduire une autre cuillère doseuse rase de café pré-moulu et presser à nouveau la touche Long.
- Il n'est pas possible de préparer le café ☐ Doppio+ en utilisant le café pré-moulu.

### 7.4 Indications générales pour la préparation de boissons au café

- Durant l'utilisation, des voyants pourront s'éclairer sur le panneau de contrôle (B) ; leur signification est détaillée dans le chapitre « 16. Signification des voyants ».
- Pour obtenir un café plus chaud, consulter le paragraphe « 7.7 Conseils pour un café plus chaud ».
- Si le café sort au goutte-à-goutte ou s'il est trop liquide, pas assez crémeux ou trop froid, consulter les conseils indiqués dans le chapitre « 17. Résolution des problèmes ».
- Pour personnaliser les boissons selon ses propres goûts, consulter les paragraphes « 7.5 Modification de l'intensité du café » et « 7.9 Personnaliser la quantité en tasse ».

#### Nota Bene :

En mode d'économie d'énergie, la machine nécessite quelques secondes d'attente avant de faire couler le premier café car elle doit chauffer.

### 7.5 Modification de l'intensité du café

- Appuyer sur la touche ☉ (B5) jusqu'à allumer les voyants led correspondants à l'intensité souhaitée (B6):

		Légère
		Moyenne
		Fort

- Sélectionner la boisson à base de café souhaitée.

#### Nota bene :

- Lors de la prochaine préparation, la machine proposera la dernière intensité sélectionnée.
- En cas de coupure du courant, la machine repasse au niveau moyen par défaut.

### 7.6 Rinçage ☉

Cette fonction permet de faire sortir de l'eau chaude par le bec verseur de café, de façon à nettoyer et chauffer le circuit interne de la machine.

- Placer un récipient ayant une capacité minimale de 100ml sous la buse à café (A15) (fig. 6).
- Maintenir enfoncée pendant environ 5 secondes la touche ☉ x2 (B2) : la distribution commence et s'interrompt automatiquement (si l'on souhaite interrompre avant, presser à nouveau la même touche).

#### Nota Bene :

- Pour des périodes d'inutilisation supérieures à 3-4 jours, il est vivement conseillé d'effectuer, après avoir allumé la machine, 2/3 rinçages avant de l'utiliser ;
- Il est tout à fait normal, après avoir effectué cette opération, de trouver de l'eau dans le tiroir à marc de café (A10).

### 7.7 Conseils pour un café plus chaud

Pour obtenir un café plus chaud, il est conseillé de :

- effectuer un rinçage (voir paragraphe « 7.6 Rinçage ☉ ») ;
- Chauffer les tasses avec de l'eau chaude en utilisant la fonction eau chaude ;
- augmenter la température du café (voir chapitre « 12. Menu paramètres »).

### 7.8 Réglage du moulin à café

Le moulin à café ne doit pas être réglé, du moins au début, car il a été déjà pré-réglé en usine pour obtenir une distribution correcte de café.

Pour effectuer une correction, durant le fonctionnement du moulin à café, régler le bouton (A2) comme suit :



Si le café sort trop lentement ou ne sort pas du tout.

L'effet de cette correction se remarque uniquement après la préparation d'au moins 2 cafés.

Tourner d'un cran vers le numéro 7



Pour une distribution du café plus dense et améliorer l'aspect de la crème

L'effet de cette correction se remarque uniquement après la préparation d'au moins 2 cafés.

Tourner d'un cran vers le numéro 1



### Nota Bene :

Le bouton de réglage doit être tourné uniquement pendant que le moulin est en marche durant la phase initiale de préparation des boissons à base de café.

## 7.9 Personnaliser la quantité en tasse

1. Maintenir enfoncée pendant quelques secondes la touche relative à la boisson à programmer : quand le voyant led de la boisson sélectionnée clignote rapidement, la machine est en mode programmation. La distribution commence ;
2. Après avoir atteint la quantité souhaitée dans la tasse, presser à nouveau la touche de la boisson : la distribution s'interrompt et la quantité est mémorisée.

### Nota Bene :

Pour annuler la programmation en cours, appuyer sur une touche relative à une autre boisson

## 8. PRÉPARATION DU CAPPUCCINO

### 8.1 Quel lait utiliser



La qualité de la mousse peut varier en fonction de :

- température du lait ou de la boisson végétale (pour d'excellents résultats, toujours utiliser du lait ou des boissons végétales à la température réfrigérateur : 5°C) ;
- type de lait ou boisson végétale ;
- marque utilisée ;
- ingrédients et valeurs nutritives.

### 8.2 Préparer le cappuccino

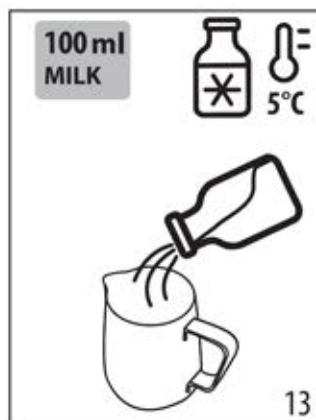
1. Remplir un récipient avec environ 100 ml de lait pour chaque cappuccino que l'on souhaite préparer (fig. 13). Dans le choix des dimensions du récipient, prendre en compte que le volume augmentera de 2 à 3 fois.



2. Plonger la buse à cappuccino (A17) dans le récipient du lait.
3. Appuyer sur la touche  Steam (B8).
4. Attendre que le voyant led correspondant à la touche  Steam clignote rapidement : puis tourner la manette vapeur/eau chaude (A19) sur la position I (fig. 14).
5. Au bout de quelques secondes, de la vapeur sort de la buse à cappuccino, ce qui donne un aspect crémeux au lait et en augmente le volume. Pour obtenir une mousse plus crémeuse faire tourner le récipient avec de lents mouvements du bas vers le haut.
6. Après avoir obtenu la mousse souhaitée, interrompre la distribution de vapeur en tournant la manette sur 0.
7. Préparer le café dans une grande tasse.
8. Ajouter la crème de lait au café. Le cappuccino est prêt : sucrer et éventuellement saupoudrer un peu de cacao en poudre sur la mousse.

### 8.3 Nettoyage de la buse à vapeur/eau chaude après utilisation

Nettoyer la buse à vapeur/eau chaude (A16) chaque fois qu'on l'utilise, pour éviter que des résidus de lait ne se déposent ou qu'elle ne se bouche.

#### Risque de brûlures !

Durant le nettoyage, un peu d'eau chaude s'écoule de la buse à vapeur/eau chaude. Veiller à ne pas entrer en contact avec les éclaboussures d'eau.

1. Faire s'écouler un peu d'eau en tournant la manette vapeur/ eau chaude (A19) sur la position I. Puis interrompre la distribution en tournant la manette sur la position 0.
2. Attendre quelques minutes que la buse refroidisse : tourner dans le sens inverse des aiguilles d'une montre et enlever la buse à cappuccino (A17) en la tirant vers le bas pour l'extraire (fig. 15).

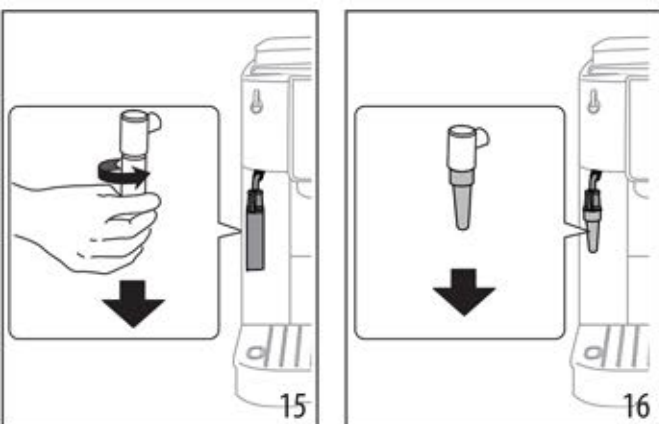

3. Enlever le gicleur en le tirant vers le bas (A18) (fig. 16).
4. Contrôler que les trous indiqués par la flèche sur la fig. 17 ne sont pas obstrués. Si nécessaire, les nettoyer à l'aide d'un cure-dent.

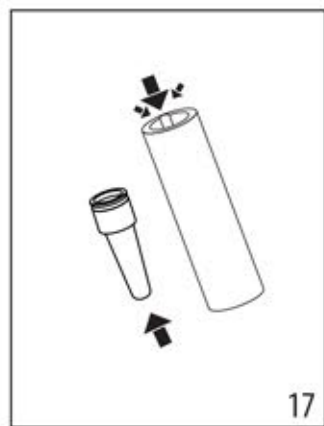

5. Remettre le gicleur et remettre la buse à cappuccino sur le gicleur en la poussant vers le haut et en la tournant dans le sens des aiguilles d'une montre jusqu'à ce qu'elle soit accrochée.

## 9. DISTRIBUTION D'EAU CHAUDE

### Risque de brûlures !

Ne jamais laisser la machine sans surveillance durant la distribution d'eau chaude. Le tube de la buse à vapeur/eau chaude (A16) devient chaud durant la distribution.

1. Placer un récipient sous la buse à vapeur/eau chaude (le plus près possible pour éviter les éclaboussures).
2. Tourner la manette vapeur/eau chaude (A19) sur la position I (fig. 14).
3. Pour interrompre manuellement la distribution d'eau chaude, tourner la manette vapeur/eau chaude sur 0.

### Nota Bene :

Lorsque la machine est en mode d'économie d'énergie elle nécessite quelques secondes d'attente avant de commencer la distribution.

## 10. FILTRE ADOUCISSEUR

Pour maintenir les performances de la machine constantes dans le temps, nous vous recommandons d'utiliser le filtre adoucisseur De'Longhi.

Pour de plus amples informations consulter le site [www.delonghi.com](http://www.delonghi.com).

 WaterFilter EAN : 8004399327252

Pour une utilisation correcte du filtre, suivre les instructions indiquées ci-après.

1. Enlever le filtre de son emballage et tourner le dateur jusqu'à l'apparition des 2 prochains mois (fig. 18) ;

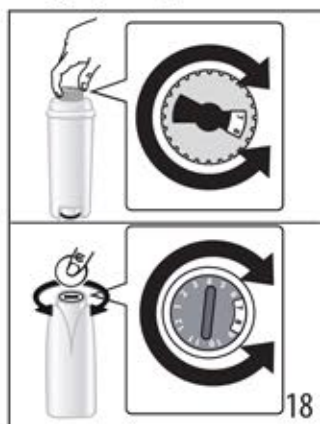

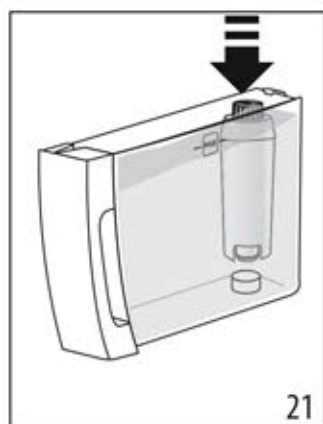
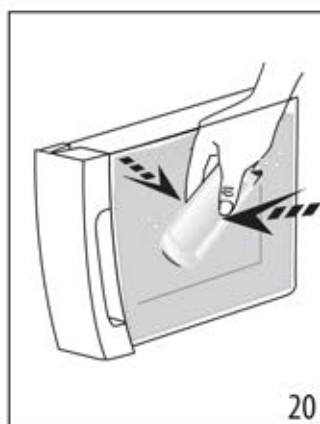

2. Pour activer le filtre, faire couler de l'eau du robinet dans l'orifice central du filtre jusqu'à ce que l'eau sorte par les ouvertures latérales pendant plus d'une minute (fig. 19) ;
3. Extraire le réservoir d'eau de la machine et le remplir d'eau ; insérer le filtre dans le réservoir d'eau et le plonger complètement pendant une dizaine de secondes, en l'inclinant et en appuyant dessus légèrement pour permettre aux bulles d'air de sortir (fig. 20) ;

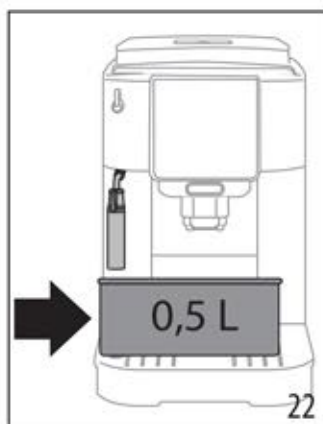

4. Insérer le filtre dans son logement et l'enfoncer à fond (fig. 21) ;
5. Refermer le réservoir à l'aide du couvercle, puis réinsérer le réservoir dans la machine ;
6. Placer un récipient ayant une capacité minimale de 0,5 litre sous la buse à vapeur/eau chaude (fig. 22).



7. Voir les instructions du chapitre « 12. Menu paramètres » pour installer le filtre ;
8. Le voyant led relatif à la touche  Steam clignote rapidement : tourner donc la manette vapeur/eau chaude (A19) sur la position **I** (fig. 12) ;
9. L'appareil fait couler de l'eau chaude et s'interrompt automatiquement ;
10. Le voyant led relatif à la touche  Steam clignote rapidement : tourner donc la manette vapeur/eau chaude sur la position **O** ;
11. Le filtre est maintenant actif et il est possible de continuer à utiliser la machine.

**Nota Bene :**

Si le voyant led relatif à la touche  (B4) clignote rapidement appuyer sur la touche. De cette manière la machine remplit les circuits internes en éliminant les bulles d'air qui se sont créées et poursuit l'installation décrite ci-dessus.

### 10.1 Remplacement du filtre

Remplacer le filtre lorsque le voyant  (B9) s'allume.

1. Extraire le réservoir d'eau et le filtre usagé ;
2. Suivre les opérations illustrées au paragraphe précédent pour activer le filtre ;
3. Voir les instructions du chapitre « 12. Menu paramètres » pour programmer la machine. et répéter les points de 8 à 11 du paragraphe précédent.

**Nota Bene :**

Quand les deux mois de durée se sont écoulés (voir dateur), ou si l'appareil n'est pas utilisé pendant 3 semaines, procéder au remplacement du filtre même si la machine ne l'exige pas encore.

### 10.2 Retrait du filtre

Pour continuer à utiliser l'appareil sans le filtre, il faut le retirer et signaler son retrait.

1. Extraire le réservoir d'eau et le filtre usagé ;
2. Voir les instructions du chapitre « 12. Menu paramètres » pour programmer la machine.

**Nota Bene :**

Quand les deux mois de durée se sont écoulés (voir dateur), ou si l'appareil n'est pas utilisé pendant 3 semaines, procéder au retrait du filtre même si la machine ne l'exige pas encore.

### 11. CONSEILS POUR L'ÉCONOMIE D'ÉNERGIE

- Programmer l'arrêt automatique à 15 minutes (voir « 12. Menu paramètres ») ;
- Activer l'Économie d'Énergie (voir « 12. Menu paramètres ») ;
- Quand la machine l'exige, effectuer le cycle de détartrage.

## 12. MENU PARAMÈTRES

Une fois entrés dans le menu, les touches qui restent actives permettent de sélectionner les fonctions correspondantes :

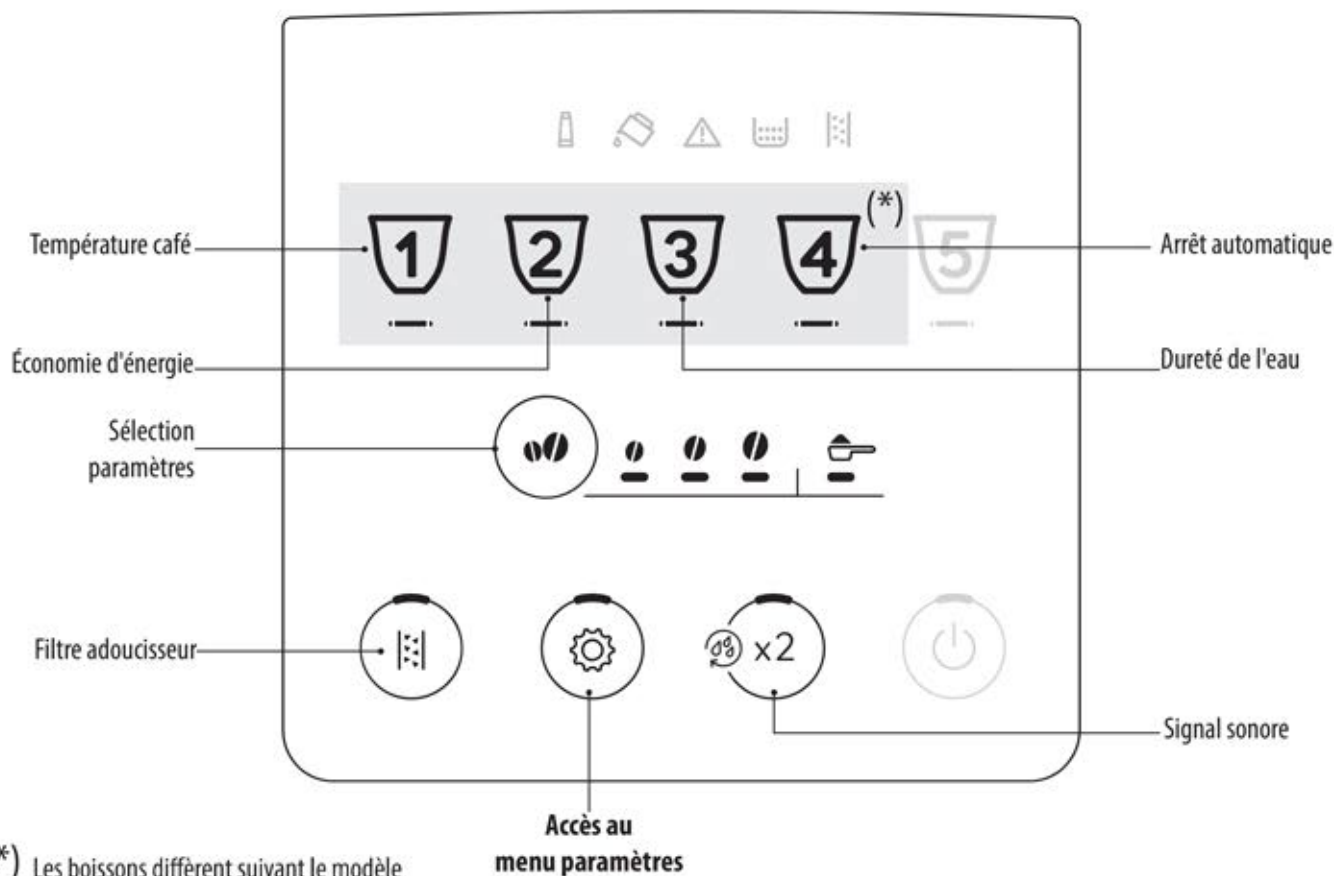

(\*) Les boissons diffèrent suivant le modèle

### 1. Entrer dans le menu :

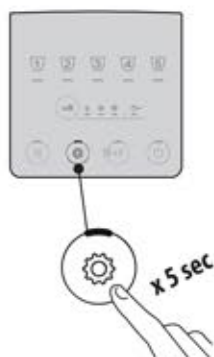

Maintenir enfoncée la touche  pendant quelques secondes : les touches relatives aux paramètres s'allument. Appuyer sur la touche relative au paramètre à régler.

### 2. Régler les paramètres de la machine :

#### Filtre adoucisseur

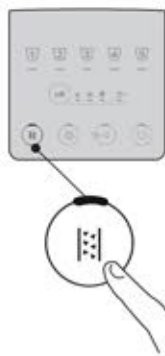

Appuyer sur la touche intensité jusqu'à allumer les voyants relatifs à la programmation souhaitée.

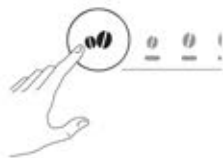

FILTRE INSÉRÉ



FILTRE RETIRÉ

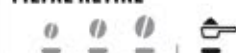

#### Confirmer la sélection

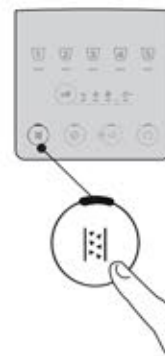

### Signal sonore

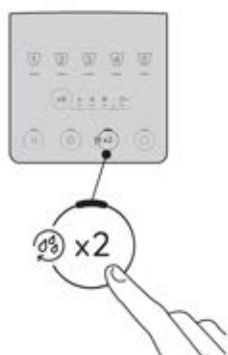

Appuyer sur la touche intensité jusqu'à allumer les voyants relatifs à la programmation souhaitée.

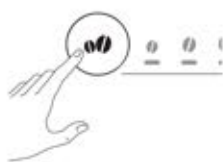

### Confirmer la sélection

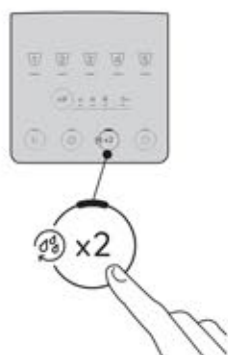

### Température café

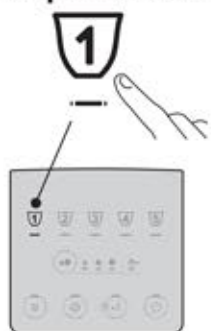

Appuyer sur la touche intensité jusqu'à allumer les voyants relatifs à la programmation souhaitée.

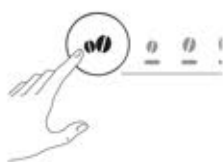

### Confirmer la sélection

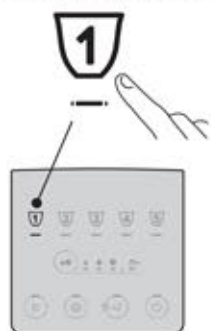

### Économie d'énergie

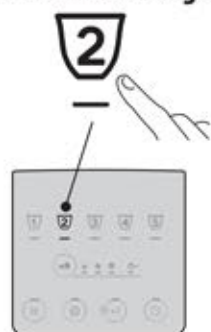

Appuyer sur la touche intensité jusqu'à allumer les voyants relatifs à la programmation souhaitée.

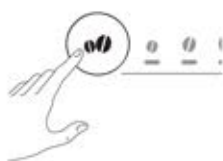

### Confirmer la sélection

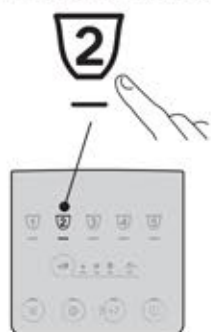

### Dureté de l'eau

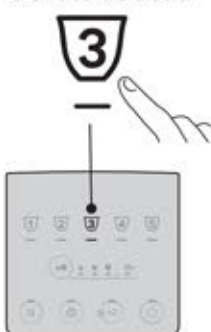

Appuyer sur la touche intensité jusqu'à allumer le voyant led correspondant au niveau à programmer

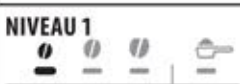
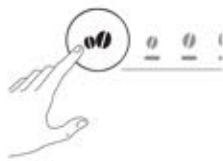

### Confirmer la sélection

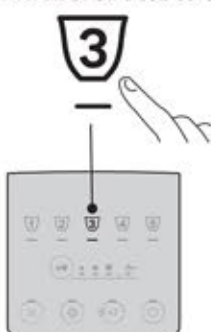

Arrêt automatique

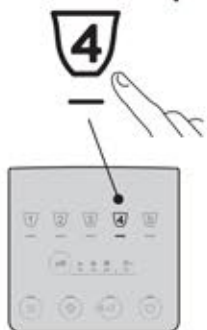

Appuyer sur la touche intensité jusqu'à allumer le voyant led correspondant au temps à programmer

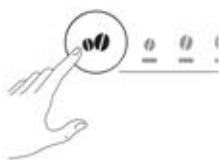

15 MINUTES



30 MINUTES



1 HEURE



3 HEURES



Confirmer la sélection

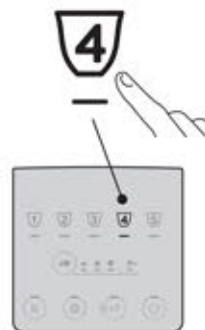

### 3. Quitter le menu :



Appuyer sur la touche  :  
La machine est à nouveau prête à l'emploi.

**Nota Bene :**

La machine quitte automatiquement le menu paramètres après 30 secondes d'inutilisation.

## 12.1 Réinitialisation des valeurs d'usine

Vérifier que la machine est en veille (éteinte, mais branchée sur secteur).

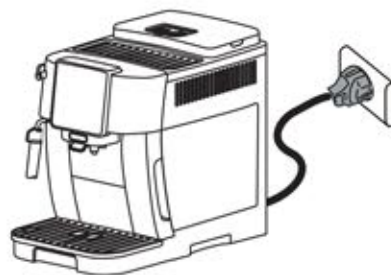

Maintenir enfoncées pendant 5 secondes les touches relatives aux boissons 1, 2 et  : tous les paramètres, ainsi que les quantités des boissons, reviennent aux valeurs d'usine.

x 5 sec









La machine émet un bip prolongé et tous les voyants clignotent pour confirmer la réinitialisation



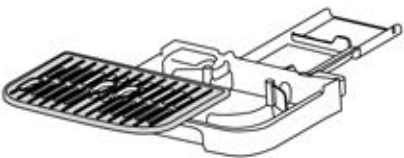

### 13. NETTOYAGE DE L'APPAREIL



#### Attention !

- Pour le nettoyage de la machine, ne pas utiliser de solvants, de nettoyeurs abrasifs ou de l'alcool. Avec les super-automatiques De'Longhi, il n'est pas nécessaire d'utiliser d'adjuvants chimiques pour le nettoyage de la machine.
- Ne pas utiliser d'objets métalliques pour retirer les incrustations ou les dépôts de café car ils pourraient rayer les surfaces en métal ou en plastique.

					
 50°C	×	×	×	✓	✓
	✓	✓	✓	✓	✓

Composant	Fréquence	Procédure
Tiroir à marc (A10) 	Quand le voyant  (B12) s'allume, il faut vider le tiroir à marc : la machine ne peut pas faire le café.	<ul style="list-style-type: none"> <li>• Extraire l'égouttoir (A11), le vider et le nettoyer.</li> <li>• Vider et nettoyer soigneusement le tiroir à marc en prenant soin d'enlever tous les résidus qui peuvent se déposer au fond.</li> <li>• Contrôler la coupelle de condensation (A14) (de couleur rouge) et, si elle est pleine, la vider.</li> </ul>
Tant que le tiroir à marc de café n'est pas nettoyé, la machine ne peut pas faire de café. Au cas où 72 heures se seraient écoulées depuis la première préparation effectuée, l'appareil signale la nécessité de vider le tiroir même s'il n'est pas plein, (pour que le décompte des 72 heures soit effectué correctement, la machine ne doit jamais être débranchée du secteur).		

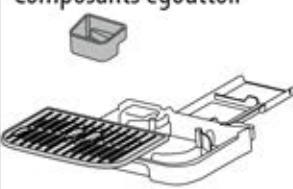

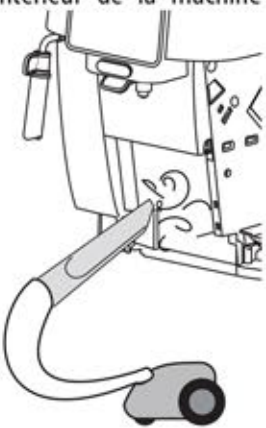
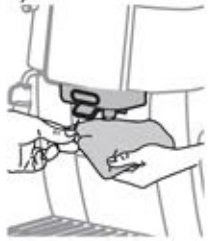
Composant	Fréquence	Procédure
Composants égouttoir 	L'égouttoir est pourvu d'un flotteur rouge (A14) qui indique le niveau d'eau présent. Il faut vider l'égouttoir et le nettoyer, avant que ce flotteur ne dépasse du plateau d'appui pour tasses (A13) 	<ul style="list-style-type: none"> <li>Extraire l'égouttoir et le tiroir à marc de café ;</li> <li>Enlever le plateau d'appui pour tasses, la grille de l'égouttoir, puis vider l'égouttoir et le tiroir à marc et laver tous les composants ;</li> <li>Contrôler la coupelle de condensation de couleur rouge et, si elle est pleine, la vider ;</li> <li>Remettre en place l'égouttoir, la grille et le tiroir à marc de café.</li> </ul> Pour extraire l'égouttoir, il est obligatoire de toujours vider le tiroir à marc de café même s'il est peu rempli.
Intérieur de la machine 	Contrôler régulièrement (environ une fois par mois) que l'intérieur de la machine (accessible une fois l'égouttoir enlevé) n'est pas sale.	Éteindre et débrancher la machine du secteur. Ne jamais plonger la machine dans l'eau. <ul style="list-style-type: none"> <li>Éliminer les dépôts de café à l'aide d'un pinceau et d'une éponge ;</li> <li>Aspirer tous les résidus à l'aide d'un aspirateur</li> </ul>
Becs verseurs de café (A15) 	Nettoyer périodiquement (une fois par mois) les becs verseurs de café	<ul style="list-style-type: none"> <li>Nettoyer périodiquement les becs verseurs de café à l'aide d'une éponge ou d'un chiffon ;</li> <li>Contrôler que les trous des becs verseurs de café ne soient pas bouchés. Si nécessaire, retirer les dépôts de café à l'aide d'un cure-dent.</li> </ul>

## 14. NETTOYAGE DE L'INFUSEUR

### Attention !

L'infuseur (A6) ne peut pas être extrait quand la machine est allumée.

- Appuyer sur la touche  (B1) pour éteindre la machine ;
- Extraire le réservoir d'eau (A9) ;
- Ouvrir le volet infuseur positionné sur le côté droit (fig. 23) ;

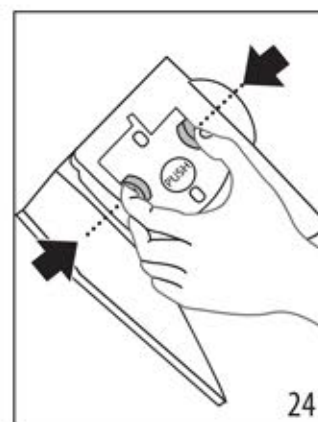
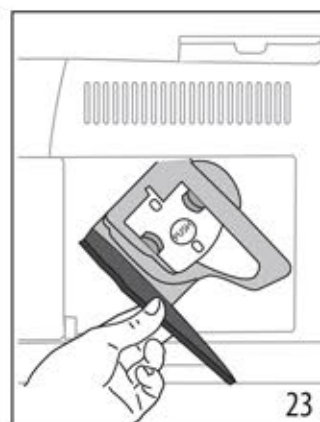

- Presser simultanément vers l'intérieur les deux touches de déclenchement colorées (fig. 24) et extraire l'infuseur en le tirant vers l'extérieur ;



3. Plonger l'infuseur dans l'eau pendant environ 5 minutes, puis le rincer sous le robinet ;

### Attention !

RINCER UNIQUEMENT À L'EAU

PAS DE NETTOYANTS - PAS DE LAVE-VAISSELLE

6. Nettoyer l'infuseur sans utiliser de nettoyeurs, il pourrait s'abîmer.
7. En utilisant le pinceau, nettoyez éventuellement les résidus de café présents dans le logement de l'infuseur que vous remarquez en ouvrant le volet infuseur ;
8. Après le nettoyage, remettre l'infuseur en place en l'enfiant dans le support ; puis appuyer sur l'inscription PUSH jusqu'au « clic » d'accrochage ;

### Nota Bene :

Si l'infuseur est difficile à insérer, il est nécessaire (avant l'insertion) de le mettre à la bonne position en appuyant sur les deux leviers (fig. 25).

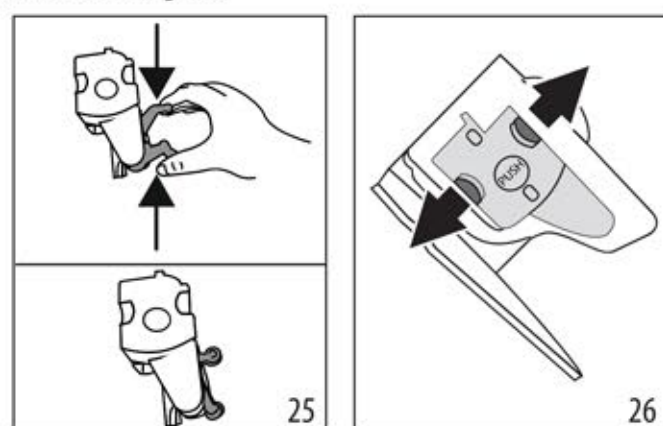

9. Une fois inséré, s'assurer que les deux boutons rouges aient joué vers l'extérieur (fig. 26) ;
10. Fermer le volet infuseur ;
11. Réinsérer le réservoir d'eau.

## 15. DÉTARTRAGE ☹️

- Avant l'utilisation, lire les instructions et l'étiquette du détartrant reportées sur l'emballage du détartrant.
- Il est recommandé d'utiliser exclusivement du détartrant De'Longhi. L'utilisation de détartrants non appropriés, ainsi que le détartrage non régulièrement effectué, peut entraîner l'apparition de défauts non couverts par la garantie du producteur.
- Le détartrant peut abîmer les surfaces délicates. Si le produit est renversé accidentellement, essayer immédiatement.

Pour effectuer le détartrage	
Détartrant	Détartrant De'Longhi
Réipient	Capacité conseillée : 2 l
Temps	~30min

### Attention :

Si le filtre adoucisseur est installé, il faut l'enlever avant de verser la solution détartrante.

Ensuite, réinsérer le filtre au début de la phase 3.

Détartrer la machine lorsque le voyant ☹️ (B13) s'allume sur le panneau de contrôle.

### Nota Bene :

- Une fois le cycle de détartrage lancé, il n'est pas possible de l'interrompre et il doit être complété par le cycle de rinçage complet. C'est pourquoi il faut s'assurer d'avoir le détartrant.

Procéder de la manière suivante :

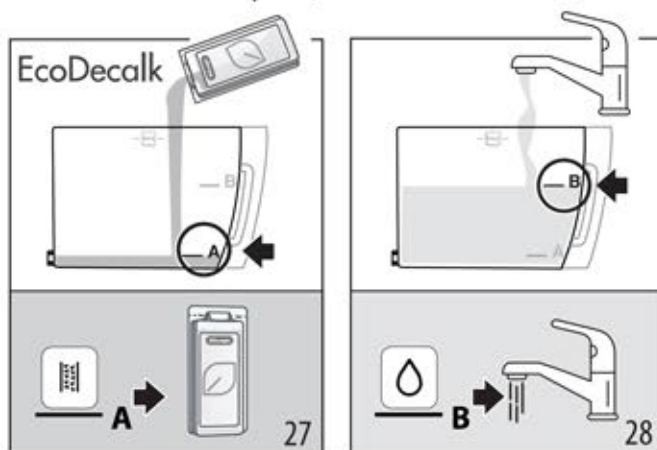

Phase 1 : Action détartrante	
------------------------------	--

1. Maintenir enfoncée pendant au moins 5 secondes la touche ☹️ (B4), jusqu'à ce que le voyant led correspondant clignote rapidement. Le voyant led relatif à l'intensité légère s'allume pour indiquer la phase 1 du détartrage ;
2. Vider l'égouttoir (A11) et le tiroir à marc (A10) et les réinsérer ; vider complètement le réservoir d'eau (A9) et enlever le filtre adoucisseur (si présent) ;
3. Verser le détartrant dans le réservoir d'eau jusqu'au niveau **A** (correspondant à un paquet de 100ml) imprimé sur le côté du réservoir (devant) (fig. 27) ; ajouter ensuite de l'eau (un litre) jusqu'au niveau **B** (fig. 28) ; remettre le réservoir d'eau en place ;

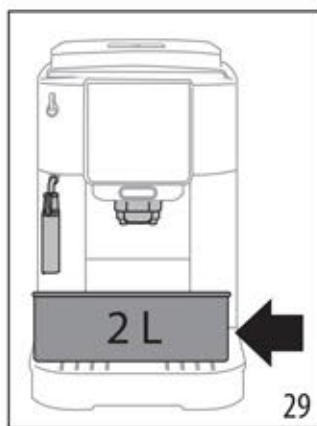

4. Placer un récipient ayant une capacité minimale de 2 litres sous la buse à café (A15) et sous la buse à cappuccino (A17) (fig. 29).





- Appuyer sur la touche  pour lancer le programme de détartrage.
- Au bout de quelques secondes le voyant led relatif à  clignote rapidement pour indiquer qu'il faut tourner la manette vapeur/eau chaude (A19) sur la position I (fig. 13).
- Pendant une dizaine de minutes la machine alterne automatiquement des pauses avec des distributions par la buse à vapeur/eau chaude et par la buse à café.

Une fois la première phase du cycle de détartrage achevée, le voyant du manque d'eau (B10) s'allume.

<b>Phase 2 : Premier rinçage</b>	
----------------------------------	---

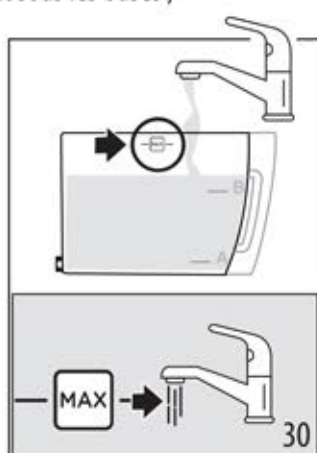
- Vider le récipient utilisé pour récupérer la solution détartrante et extraire le réservoir d'eau, le vider, le rincer à l'eau courante, le remplir d'eau fraîche jusqu'au niveau MAX (fig. 30) et l'insérer dans la machine : repositionner le récipient sous les buses ;





- Appuyer sur la touche  (qui clignote rapidement) pour lancer le rinçage : le voyant led relatif à l'intensité moyenne clignote pour indiquer que la phase 2 du détartrage est en cours ;
- La machine procède automatiquement au rinçage : le voyant led relatif à  steam clignote rapidement pour indiquer qu'il faut tourner la manette vapeur/eau chaude (A19) sur la position 0 (fig. 1) ;

- Au bout d'une dizaine de secondes, quand le voyant led relatif à  steam clignote rapidement, tourner la manette vapeur/eau chaude sur la position I (fig. 14) : le rinçage s'effectue par les buses à café et vapeur/eau chaude ; Une fois la seconde phase du cycle de détartrage achevée, le voyant du manque d'eau (B10) s'allume.

<b>Phase 3 : Second rinçage</b>	
---------------------------------	---

- Vider le récipient utilisé pour récupérer l'eau du premier rinçage, extraire le réservoir d'eau, le remplir d'eau fraîche jusqu'au niveau MAX (fig. 30) et, si utilisé, réinsérer le filtre adoucisseur ; réinsérer le réservoir dans la machine et repositionner le récipient sous les buses ;
- Appuyer sur la touche  (qui clignote rapidement) pour lancer le rinçage : le voyant led relatif à la forte intensité clignote pour indiquer que la phase 3 du détartrage est en cours : le rinçage s'effectue par la buse à vapeur/eau chaude ;

<b>Phase 4 : Achèvement du détartrage</b>	
---	---

- Quand le voyant led relatif à la fonction prémoulu s'allume, le détartrage s'est terminé correctement : le voyant led relatif à  steam clignote pour indiquer qu'il faut tourner la manette vapeur sur la position 0.
  - Les voyants tiroir à marc (B12) et manque d'eau (B10) s'allument. Vider le tiroir à marc et l'égouttoir, là où on récupère une partie de l'eau du rinçage ; puis remplir le réservoir d'eau.
  - Réinsérer les composants dans la machine.
- La machine est prête à l'emploi.



**Nota Bene :**

- Il est tout à fait normal, après avoir effectué le détartrage, de trouver de l'eau dans le bac récupérateur de marcs de café.
- L'appareil a besoin d'un troisième rinçage, si le réservoir d'eau n'a pas été rempli jusqu'au niveau MAX : ceci pour s'assurer que la solution détartrante a complètement été vidée des circuits internes de l'appareil.

**16. SIGNIFICATION DES VOYANTS**

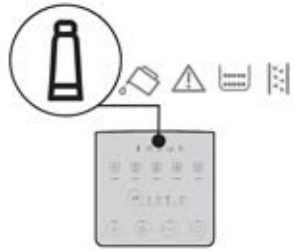
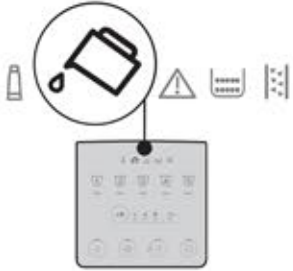
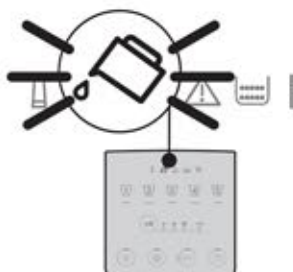
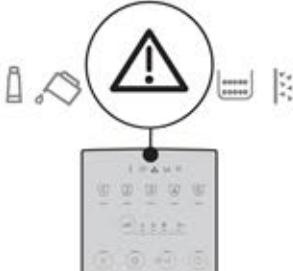
Voyant/Led	Description
Les voyants led relatifs aux boissons clignotent	La machine est en train de chauffer : attendre
	→

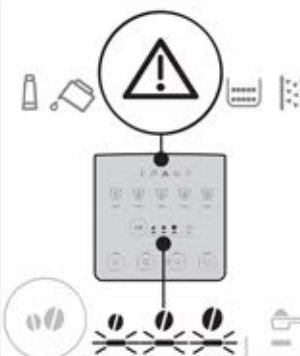
Voyant/Led	Description
Les voyants led relatifs aux boissons et aux paramètres correspondants sont allumés fixes	La machine est prête à l'emploi : sélectionner la boisson à préparer et les options correspondantes
	Remplacer le filtre (voir chapitre « 10. Filtre adoucisseur »).
	L'eau dans le réservoir (A9) n'est pas suffisante : remplir le réservoir.
	Le réservoir d'eau (A9) n'est pas inséré dans la machine ou n'est pas inséré correctement : insérer correctement le réservoir.
	Alarme générique : l'intérieur de la machine est très sale. Nettoyer soigneusement la machine. Si après le nettoyage la machine affiche encore le message, contacter le service clients et/ou un Centre d'Assistance agréé.
→	

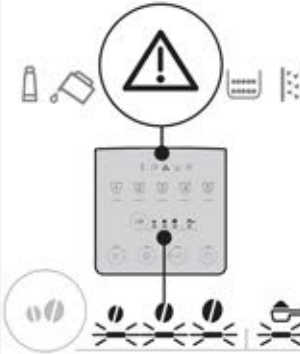
Voyant/Led	Description
	L'infuseur (A6) n'a pas été inséré après le nettoyage : insérer l'infuseur comme indiqué dans le chapitre « 14. Nettoyage de l'infuseur ».
	Manque de grains de café : remplir le réservoir à grains (A3), puis appuyer sur une touche quelconque pour acquitter l'alarme.
	La mouture est trop fine et le café sort par conséquent trop lentement ou ne sort pas du tout. Régler le moulin à café (A2) (par. « 7.8 Réglage du moulin à café »).
	Trop de café a été utilisé. Sélectionner un goût plus léger ou réduire la quantité de café prémoulu.
→	

Voyant/Led	Description
	<p>La préparation avec café prémoulu a été sélectionnée sans verser le café dans l'entonnoir (A4) prévu à cet effet.</p>
	<p>Le café sort trop lentement ou bien au goutte à goutte. Le café est moulu trop finement. Utiliser du café pour machines à café espresso.</p>
	<p>Le circuit hydraulique est vide. Appuyer sur la touche relative à la boisson "Steam".</p>
→	

Voyant/Led	Description
	<p>Il faut vider le tiroir à marc (A10).</p>
	<p>Le tiroir à marc (A10) n'est pas inséré ou n'est pas inséré correctement : insérer l'égouttoir muni de tiroir à marc en pressant à fond.</p>
	<p>Il faut procéder au détartrage (voir chap. « 15. Détartrage »).</p>
	<p>Le détartrage a été interrompu. Compléter le cycle en reprenant depuis la phase indiquée par les voyants led relatifs à la sélection intensité.</p>

## 17. RÉOLUTION DES PROBLÈMES

Ci-après sont énumérés certains dysfonctionnements possibles.

Si le problème ne peut pas être résolu de la façon décrite, contacter l'Assistance Technique.

PROBLÈME	CAUSE POSSIBLE	SOLUTION
L'appareil ne s'allume pas.	La fiche n'est pas branchée sur la prise.	Brancher la fiche à la prise.
Le café n'est pas chaud.	Les tasses n'ont pas été préchauffées.	Chauffer les tasses en les rinçant avec de l'eau chaude (N.B. il est possible d'utiliser la fonction eau chaude).
	Les circuits internes de la machine ont refroidi parce que 2-3 minutes se sont écoulées depuis la préparation du dernier café.	Avant de faire le café, chauffer les circuits internes par un rinçage, en maintenant enfoncée la touche  (B2) pendant quelques secondes.
	La température du café programmée est trop basse.	Programmer une température du café plus élevée dans le menu paramètres (voir « 12. Menu paramètres »).
	Il est nécessaire de détartrer la machine	Effectuer un détartrage. Successivement vérifier le niveau de dureté de l'eau (« 4. Mesure de la dureté de l'eau ») et vérifier que l'appareil soit programmé selon la dureté réelle (« 12. Menu paramètres »).
Le café est trop liquide ou n'a pas assez de crème.	Le café est moulu trop grossièrement.	Régler la mouture (« 7.8 Réglage du moulin à café »). L'effet n'est visible qu'après la préparation d'au moins 2 cafés.
	Le café n'est pas approprié.	Utiliser du café pour machines à café espresso.
	Le café n'est pas frais.	L'emballage du café est ouvert depuis trop longtemps et a perdu son goût.
Le café sort trop lentement ou bien au goutte à goutte.	Le café est moulu trop finement.	Régler la mouture (« 7.8 Réglage du moulin à café »). L'effet n'est visible qu'après la préparation d'au moins 2 cafés.
La machine ne distribue pas de café	La machine relève des impuretés à l'intérieur	Attendre que la machine soit à nouveau prête à l'emploi et sélectionner la boisson souhaitée. Si le problème persiste, s'adresser au Centre d'Assistance Agréé.
Le café ne sort pas de l'un ou des deux becs de la buse.	Les gicleurs de la buse à café sont bouchés.	Nettoyer les gicleurs à l'aide d'un chiffon. Si nécessaire, utiliser un cure-dent pour éliminer d'éventuelles incrustations.
Le café préparé est trop liquide.	L'entonnoir pour le café pré-moulu est bouché.	Ouvrir le volet, nettoyer l'entonnoir à l'aide d'un pinceau.
→		

PROBLÈME	CAUSE POSSIBLE	SOLUTION
L'infuseur ne peut pas être extrait.	L'arrêt n'a pas été effectué.	Éteindre en appuyant sur la touche  .
À la fin du détartrage, l'appareil demande un rinçage ultérieur	Durant les deux cycles de rinçage, le réservoir d'eau n'a pas été rempli jusqu'au niveau MAX	Reprendre l'opération de détartrage depuis la « Phase 3 : Second rinçage ».
Le lait présente de grosses bulles	Le lait n'est pas suffisamment froid ou n'est pas demi-écrémé ou écrémé.	Utiliser de préférence soit du lait écrémé soit demi-écrémé, à la température du réfrigérateur (environ 5°C). Si le résultat n'est pas encore le résultat souhaité, essayer de changer de marque de lait.
	La buse à cappuccino est sale.	Démonter les composants et les nettoyer soigneusement.
	On utilise des boissons végétales.	Le résultat varie beaucoup en fonction des caractéristiques nutritionnelles des boissons.
Le plan d'appui pour tasses sur la machine est chaud	Plusieurs boissons ont été préparées à la suite	
La machine n'est pas utilisée et émet des bruits ou des petits nuages de vapeur	La machine est prête à l'emploi ou a été éteinte depuis peu et des gouttes de condensation tombent à l'intérieur du vaporisateur encore chaud.	Ce phénomène fait partie du fonctionnement normal de l'appareil ; pour limiter le phénomène, vider l'égouttoir.

## 18. DONNÉES TECHNIQUES

Tension :	220-240 V~ 50-60 Hz max. 10 A
Puissance :	1450W
Pression :	1,5 MPa (15 bars)
Capacité du réservoir d'eau :	1,8 l
Dimensions LxPxH :	240x440x350 mm
Longueur du cordon :	1250 mm
Poids (différent selon le modèle) :	8,8 kg
Capacité max. du réservoir à grains :	250 g

De'Longhi se réserve le droit de varier, à tout moment, les caractéristiques techniques et esthétiques, sans pour autant altérer le fonctionnement et la qualité des produits.