

LIBRET D'INSTRUCTIONS


**PLAN DE CUISSON ENCASTRABLE**



**GLEM**



## Mises en garde et conseils importants pour l'utilisation

- ♦ **IMPORTANT!** Ce Manuel constitue une partie intégrante de l'appareil. Le conserver intègre et à portée de main pendant tout le cycle de vie du plan de cuisson. Nous conseillons de lire attentivement ce manuel et toutes les indications qui y sont contenues avant d'utiliser l'appareil. Conserver les éventuelles pièces de rechange en dotation. L'installation devra être exécutée par un personnel qualifié conformément aux normes en vigueur. Cet appareil est prévu pour un usage domestique et est construit pour la fonction suivante: **cuisson et réchauffement des aliments**. Toute autre utilisation est considérée impropre. **Le fabricant décline toute responsabilité pour une mauvaise installation, manipulation, inexpérience d'utilisation et pour des usages différents de ceux qui sont indiqués.**
- ♦ Contrôler que le produit n'a pas subi de dommages durant le transport.
- ♦ Les éléments de l'emballage (sachets en plastique, polystyrène expansé, nylon, etc.) ne doivent pas être laissés à portée des enfants car ils sont des sources potentielles de danger.
- ♦ L'emballage est constitué par du matériau recyclable et est caractérisé par le symbole . **Ne pas jeter dans la nature.**
- ♦ Cet appareil doit être utilisé seulement par les adultes. **S'assurer que les enfants ne touchent pas les commandes ou qu'ils jouent avec l'appareil.**
- ♦ L'installation et tous les branchements gaz/électriques doivent être effectués par un personnel qualifié, conformément aux normes de sécurité et aux lois vigueur, sur la base des indications fournies par le constructeur.
- ♦ La sécurité électrique est garantie seulement quand le produit est branché à une installation de mise à la terre efficace.
- ♦ Il est risqué de modifier ou de tenter de modifier l'appareil. En cas de panne ne pas essayer de réparer l'appareil mais demander l'assistance d'un technicien qualifié.
- ♦ Après avoir utilisé la plaque, s'assurer que le pointeur des boutons est en position de fermeture et fermer le robinet principal du conduit de distribution du gaz ou le robinet de la bouteille.
- ♦ En cas de décision de ne plus utiliser cet appareil, avant de s'en débarrasser, il est recommandé de le rendre inopérant de la façon prévue par les lois en vigueur en matière de santé et de protection de l'environnement, en rendant inoffensives les parties qui peuvent constituer un danger pour les enfants.
- ♦ La plaque d'identification, avec des données techniques, se trouve positionnée de façon visible sous le carter et est annexée à ce manuel. **Ne jamais enlever la petite plaque sous le carter.**
- ♦ Les explications pour l'utilisation de l'appareil sont regroupées dans la partie finale du présent Manuel.

## Déclaration de conformité

Cet appareil est conforme aux directives CE suivantes:

- 90/396/CEE "Appareils à gaz"
- 73/23/CEE "Basse tension"
- 89/336/CEE "Compatibilité électromagnétique"
- 93/68/CEE "Normes Générales"
- 89/109/CEE "Matériaux ou objets qui peuvent être en contact avec des denrées alimentaires"

Ces instructions sont valables seulement pour les pays de destination dont les symboles d'identification figurent sur la petite plaque placée sur le livret d'instructions et sur l'appareil.

## COUVERCLE EN VERRE

Si le plan comporte un couvercle en verre, utiliser les précautions suivantes:

- ♦ Ne pas appuyer de casseroles chaudes sur le couvercle quand il est fermé.
- ♦ Éliminer les éventuels liquides débordants avant de l'ouvrir.
- ♦ En cas de chauffage il pourrait de briser. Éteindre tous les brûleurs et les plaques électriques et attendre qu'elles se refroidissent avant de les fermer.

### NOTICE D'UTILISATION:

Cet appareil est du type encastrable sur les meubles.

- ♦ La classe d'installation est du type 3 pour la partie du gaz et du type Y pour la partie électrique.
- ♦ Les meubles doivent être résistants à la température jusqu'à 90°C au moins.
- ♦ Pour une bonne installation voir le paragraphe relatif et les dessins de référence.
- ♦ L'utilisation d'un appareil de cuisson à gaz comporte la production de chaleur et d'humidité dans le local dans lequel il est installé. Faire en sorte que la cuisine soit bien aérée: laisser ouverts les orifices d'aération naturels, ou installer un dispositif d'aération mécanique (hotte de ventilation). Une utilisation intensive et prolongée de l'appareil peut demander une aération supplémentaire, par exemple en ouvrant une fenêtre, ou une aération plus efficace, comme par exemple en augmentant la vitesse de la hotte.

Ce livret a été prévu pour les différents types de plan. Sur la petite plaque des données située au dos, on peut lire le **modèle** (Mod. TC) correspondant. Avec ce sigle et les indications qui seront données aux paragraphes suivants, en regardant les figures placées à la fin du Manuel (Fig1+38), il sera possible de connaître la composition de l'appareil.

Exemple:

Marchio	
Type : P . . . .	kW: 0.15
Mod TC: <b>P***L4</b> XX-X-X	230 V ~ 50/60 Hz

## MODELES :

### Plans Domino

#### **Mod: P3(\*\*)FE (Fig. 1)**

1. Brûleur à Triple Couronne(TC)

#### **Mod: P3(\*\*)FF (Fig. 2)**

1. Brûleur auxiliaire (A)
2. Brûleur rapide (R)

#### **Mod: P3(\*\*)FG (Fig. 3)**

1. Brûleur poissonnière (P)

#### **Mod: P3(\*\*)FH (Fig. 4)**

1. Plaque électrique ø 145
2. Plaque électrique ø 180

#### **Mod: P3(\*\*)F-M (Fig. 5)**

1. Hotplate ø 145
2. Hotplate ø 180

#### **Mod: P3(\*\*)F-M (Fig. 6)**

1. Plat extensible ø 140 x 250

#### **Mod: P3(\*\*)F-R (Fig. 7)**

1. Mesure de plat de grill 350 x 200

### Plans de 60 cm à commandes latérales

#### **Mod: P6(\*\*)L1 (Fig. 8)**

1. Brûleur semi-rapide droit (SR)
2. Plaque électrique ø 145
3. Brûleur rapide (R)
4. Brûleur auxiliaire (A)

#### **Mod: P6(\*\*)L2 (Fig. 9)**

1. Brûleur semi-rapide droit (SR)
2. Brûleur semi-rapide gauche (SR)
3. Brûleur à triple couronne (TC)
4. Brûleur auxiliaire (A)

#### **Mod: P6(\*\*)L4 (Fig. 10)**

1. Brûleur semi-rapide droit (SR) -
2. Brûleur semi-rapide gauche (SR)
3. Brûleur rapide (R)
4. Brûleur auxiliaire (A)

#### **Mod: P6(\*\*)L8 (Fig. 11)**

1. Plaque électrique ø 145
2. Brûleur semi-rapide gauche (SR)
3. Brûleur à triple couronne (TC)
4. Brûleur auxiliaire (A)

#### **Mod: P6(\*\*)L9 (Fig. 12)**

1. Brûleur rapide (R)
2. Plaque électrique ø 145
3. Plaque électrique ø 180

## **Plans de 60 cm à commandes frontales**

### **Mod: P6S(\*\*)F4 (Fig. 13)**

1. Brûleur semi-rapide antérieur (SR)
2. Brûleur semi-rapide postérieur (SR)
3. Brûleur Rapide (R)
4. Brûleur Auxiliaire (A)

### **Mod: P6(\*\*)F2 (Fig. 14)**

1. Brûleur semi-rapide antérieur (SR)
2. Brûleur semi-rapide postérieur (SR)
3. Brûleur auxiliaire (A)
4. Brûleur à Triple Couronne / TC)

### **Mod: P6(\*\*)F1 (Fig. 15)**

1. Brûleur semi-rapide antérieur (SR)
2. Plaque électrique ø 145
3. Brûleur rapide (R)
4. Brûleur Auxiliaire (A)

### **Mod: P6(\*\*)FY (Fig. 16)**

1. Brûleur semi-rapide Auxiliaire (A)
2. Brûleur à Triple Couronne (TC)
3. Brûleur semi-rapide postérieur (SR)
4. Brûleur semi-rapide gauche (SR)

## **Plans de 70 cm à commandes frontales**

### **Mod: P7(\*\*)F5 (Fig. 17)**

1. Brûleur auxiliaire (A)
2. Brûleur rapide (R)
3. Brûleur semi-rapide postérieur (SR)
4. Brûleur semi-rapide antérieur (SR)
5. Brûleur à Triple Couronne (TC)

### **Mod: P7(\*\*)F4 (Fig. 18)**

1. Brûleur auxiliaire (A)
2. Brûleur rapide (R)
3. Brûleur semi-rapide postérieur (SR)
4. Brûleur semi-rapide antérieur (SR)

### **Mod: P7(\*\*)F3 (Fig. 19)**

1. Brûleur à Triple Couronne (TC)
2. Brûleur semi-rapide postérieur (SR)
3. Brûleur Auxiliaire (A)

## **Plans de 75 cm à commandes frontales**

### **Mod: P8(\*\*)F5 (Fig. 20)**

1. Brûleur auxiliaire (A)
2. Brûleur rapide (R)
3. Brûleur semi-rapide postérieur (SR)
4. Brûleur semi-rapide antérieur (SR)
5. Brûleur DUAL (DUAL)

### **Mod: P8(\*\*)F5 (Fig. 21)**

1. Brûleur auxiliaire (A)
2. Brûleur semi-rapide postérieur (SR)
3. Brûleur rapide (R)
4. Brûleur semi-rapide antérieur (SR)
5. Brûleur DUAL (DUAL)

### **Mod: P8(\*\*)FU (Fig. 22)**

1. Brûleur à Triple Couronne (TC)
2. Brûleur semi-rapide postérieur (SR)
3. Brûleur DUAL (DUAL)
4. Brûleur Auxiliaire (A)

## **Plans de 90 cm à commandes frontales**

### **Mod: P9(\*\*)F16 (Fig. 23)**

1. Brûleur auxiliaire (A)
2. Brûleur rapide (R)
3. Brûleur semi-rapide postérieur (SR)
4. Brûleur semi-rapide antérieur (SR)
5. Brûleur à Triple Couronne (TC)

### **Mod: P9(\*\*)F-N (Fig. 24)**

1. Brûleur auxiliaire (A)
2. Brûleur rapide à dos de gauche(R)
3. Brûleur semi-rapide droit (SR)
4. Brûleur avant central rapide postérieur(SR)
5. Brûleur rapide à dos de central de postérieur(R)

### **Mod: P9(\*\*)F20 (Fig. 25)**

1. Brûleur DUAL (DUAL)
2. Brûleur semi-rapide postérieur (SR)
3. Brûleur rapide (R)
4. Brûleur semi-rapide antérieur (SR)

### **Mod: P9(\*\*)F-T (Fig. 26)**

1. Brûleur à Triple Couronne (TC)
2. Brûleur auxiliaire (A)
3. Brûleur semi-rapide postérieur (SR)
4. Brûleur semi-rapide antérieur (SR)

### **Mod: P9(\*\*)F-T (Fig. 27)**

1. Brûleur à Triple Couronne (TC)
2. Brûleur BruciaAuxiliary (A)
3. Brûleur semi-rapide postérieur (SR)
4. Brûleur semi-rapide antérieur (SR)
5. Brûleur de bouilloire de poisson (P)

### **Mod: P9(\*\*)F13 (Fig. 28)**

1. Brûleur à Triple Couronne (TC)
2. Brûleur semi-rapide (SR)
3. Brûleur BruciaAuxiliary (A)

### **Mod: P9 (\*\*)F24 (Fig. 29)**

1. Brûleur à Triple Couronne (TC)
2. Brûleur auxiliaire (A)
3. Brûleur DUAL (DUAL)

**Mod: P9 (\*\*)*F26 (Fig. 30)***

1. Brûleur à Triple Couronne (TC)
2. Plaque électrique ø 145
3. Brûleur DUAL (DUAL)

**Mod: P9 (\*\*)*F25 (Fig. 31)***

1. Brûleur à Triple Couronne (TC)
2. Brûleur de bouilloire de poissons (P)
3. Brûleur DUAL (DUAL)

## **Plans de 90 cm à commandes latérales**

**Mod: P9 (\*\*)*L5 (Fig. 32)***

1. Brûleur auxiliaire (A)
2. Brûleur rapide (R)
3. Brûleur semi-rapide gauche (SR)
4. Brûleur semi-rapide droit (SR)
5. Brûleur à Triple Couronne (TC)

**Mod: P9 (\*\*)*L5 (Fig. 33)***

1. Brûleur auxiliaire (A)
2. Brûleur rapide (R)
3. Brûleur semi-rapide gauche (SR)
4. Brûleur semi-rapide droit (SR)
5. Brûleur à Triple Couronne (TC)
6. Plaque électrique ø 145

**Mod: P9 (\*\*)*L-B (Fig. 34)***

1. Brûleur auxiliaire (A)
2. Brûleur de bouilloire de poissons (P)
3. Brûleur semi-rapide gauche (SR)
4. Brûleur semi-rapide droit (SR)
5. Brûleur à Triple Couronne (TC)

**Mod: P9 (\*\*)*L23 (Fig. 35)***

1. Brûleur auxiliaire (A)
2. Brûleur de bouilloire de poissons (P)
3. Brûleur semi-rapide gauche (SR)
4. Brûleur semi-rapide droit (SR)
5. Brûleur DUAL (DUAL)

**Mod: P9 (\*\*)*L-C (Fig. 36)***

1. Brûleur auxiliaire (A)
2. Plaque électrique ø 180
3. Brûleur semi-rapide gauche (SR)
4. Brûleur semi-rapide droit (SR)
5. Brûleur rapide (R)
6. Plaque électrique ø 145

**Mod: P9 (\*\*)*L-7 (Fig. 37)***

1. Brûleur auxiliaire (A)
2. Plaque électrique ø 145
3. Brûleur semi-rapide gauche (SR)
4. Brûleur semi-rapide droit (SR)
5. Brûleur rapide (R)

**Mod: P9 (\*\*)*L-27 (Fig. 38)***

1. Brûleur auxiliaire (A)
2. Plaque électrique ø 180
3. Brûleur semi-rapide gauche (SR)
4. Brûleur semi-rapide droit (SR)
5. Brûleur rapide (R)

## **UTILISATION DU PLAN DE CUISSON**

### ***Brûleurs à gaz***

L'afflux du Gaz aux brûleurs est réglé par les boutons de la fig. 41 qui commandent les robinets. Les symboles, selon la version choisie, peuvent être sérigraphiés sur les boutons ou sur le tableau de bord des commandes. En faisant coïncider le pointeur avec les symboles sérigraphiés on obtient les réglages suivants:

- Robinet fermé, aucune distribution de gaz



Portée maximum, distribution maximum de gaz




Portée minimum, distribution minimum de gaz

### **Allumage des brûleurs**

#### **- Brûleurs sans clapets de sécurité**

Pour rallumer un des brûleurs sans allumage électrique, ou à défaut de courant électrique dans les modèles pourvus d'allumage, approcher une flamme à la partie supérieure du brûleur, presser et tourner dans le sens

contraire aux aiguilles d'une montre le bouton correspondant jusqu'à ce que le symbole  coïncide avec la référence sur le tableau de bord.


Pour obtenir la portée minimum, faire tourner ultérieurement le bouton jusqu'à la correspondance avec la petite flamme.

**Toutes les positions de fonctionnement doivent être choisies entre la position maximum et la position minimum et jamais entre la position maximum et le point de fermeture.**

Pour éteindre le brûleur, faire tourner le bouton dans le sens des aiguilles d'une montre jusqu'à la position de "robinet fermé"

### **- Brûleurs à allumage électrique**

#### **➤ Modèles avec bouton d'allumage**

Pour allumer un des brûleurs, presser le bouton d'allumage et tourner le bouton jusqu'à la position de distribution maximum (symbole ). Tenir le bouton d'allumage pressé jusqu'à ce que l'allumage se produise, puis régler la flamme en tournant le bouton d'allumage pour atteindre l'intensité désirée.

#### **➤ Modèles avec allumage incorporé dans les boutons**

Ces modèles sont identifiés par le symbole  près du symbole  (Distribution maximum).


Pour allumer un des brûleurs, presser et tourner le bouton jusqu'à la position de distribution maximum et maintenir pressé jusqu'à ce que l'allumage se produise; puis régler la flamme et tourner le bouton pour atteindre l'intensité désirée.

#### **Remarque:**

Si des conditions particulières du gaz distribué localement rendent difficile l'allumage du brûleur avec le bouton dans la position maximum, il est conseillé de répéter l'opération avant de mettre un récipient sur la grille et avec le bouton en position de distribution minimum.


### **- Brûleur avec clapet de sécurité**

Certains modèles sont dotés de clapet de sécurité qui, si le brûleur devait s'éteindre pour une raison quelconque, interrompra automatiquement la distribution du gaz.

Pour rétablir le fonctionnement, reporter le bouton en position  et répéter les opérations d'allumage exposées aux paragraphes suivants.

#### **➤ Utilisation du brûleur**


Selon le type d'allumage électrique en dotation procéder de la façon suivante:

 Sur les modèles pourvus d'allumage incorporé dans le bouton tourner le bouton du robinet du gaz jusqu'à la position de distribution maximum, puis presser et maintenir la pression pendant environ 4+5 secondes. Lâcher le bouton et régler la flamme en tournant le bouton pour atteindre l'intensité désirée.

#### **Mise en garde:**

**Le dispositif d'allumage ne peut actionner pendant plus de 15".**

**Si après cette période le brûleur ne s'est pas encore allumé, ou s'il s'est éteint pour des causes accidentelles, attendre une minute avant de répéter l'opération.**

 Sur les modèles dotés de touche d'allumage, tourner le bouton du robinet du gaz jusqu'à la position de distribution maximum, puis presser et maintenir la pression pendant environ 4+5 secondes. Lâcher le bouton et régler la flamme en tournant le bouton pour atteindre l'intensité désirée.

### **Utilisation des grilles**

Les grilles du plan de cuisson ont été projetées pour rendre l'utilisation du produit facile et sûre. Nous conseillons de vérifier, avant chaque utilisation, le positionnement exact et leur stabilité sur le plan. En outre, vérifier que les capsules d'appui en caoutchouc sont toujours intègres et placées correctement.

#### **Grille pour petits récipients** (Fig. 39)

On appuie seulement au-dessus de la grille du brûleur auxiliaire (le plus petit) quand on utilise des récipients de petit diamètre pour éviter qu'ils se renversent.

### Grille spéciale pour casseroles "WOK" (Fig. 40 en option)

On appuie seulement au-dessus de la grille du brûleur à la triple couronne quand on utilise les récipients "WOK" (à fond concave). Il est recommandé, pour ne pas provoquer de graves anomalies de fonctionnement du brûleur, **de ne pas utiliser les casseroles wok sans cette grille spéciale qui ne doit pas être employée pour les casseroles à fond plat**

### Choix du brûleur

La symbologie estampillée sur le tableau de bord (dessin fig.41) sur le côté des boutons indique la correspondance entre le bouton et brûleur. Le choix du brûleur le plus indiqué dépend du diamètre et de la capacité des récipients ( voir tableau).

Il est important que le diamètre de la casserole soit adéquat à la puissance du brûleur pour ne pas compromettre le haut rendement.

Brûleur	Diamètre casseroles	
	Diamètre minimum	Diamètre maximum
Auxiliaire	60 mm (avec réduction)	140 mm
Semi-rapide	160 mm	200 mm
Rapide	200 mm	240 mm
Triple couronne	240 mm	260 mm
Dual	240 mm	260 mm
Poissonnière	Dimensions maximums: 140X350 mm	

### Plaques électriques

**Ne jamais cuisiner les aliments directement sur les plaques électriques, mais dans casseroles spéciales ou des conteneurs.**

### Allumage de la plaque

L'allumage de la plaque électrique a lieu en tournant la boutons dans la position voulue.

Les numéros de 1 à 6 ou de 1 à 11 (fig. 42) , selon si le plan est doté de commutateur ou de régleur d'énergie, indiquent les positions de fonctionnement avec une température croissante (V. Tableau).

Le fonctionnement de la plaque électrique est signalé par un voyant lumineux placé sur le tableau de commandes.

### Utilisation de la plaque électrique

Une fois que l'ébullition s'est produite, régler la puissance sur la base de l'intensité de réchauffement désirée, en tenant compte que la plaque continuera à émaner sa chaleur encore quelques minutes après l'extinction.

En utilisant la plaque électrique, tenir compte qu'il faut:

- ☞ **Eviter absolument le fonctionnement sans récipients.** L'utilisation à vide de la plaque, surtout si elle est prolongée, peut provoquer des incendies.
- ☞ Faire le possible pour ne pas verser de liquides au-dessus des plaques quand ces dernières sont chaudes.
- ☞ Utiliser exclusivement des casseroles à fond plat et d'un diamètre leur permettent de recouvrir toute la surface de la plaque.



Position bouton		Type de cuisson
0	0	Eteint
1	1	Pour opérations de fusion (beurre ou chocolat)
2	2	
2	2	Pour conserver les aliments au chaud et pour réchauffer de petites quantités de liquide
	3	
	4	
3	4	Réchauffer de plus grandes quantités, fouetter crèmes et sauces
	5	
	6	
4	7	Cuisson lente, pour soupes, pâtes, risottos, continuation de cuisson à vapeur, cuisson de steaks et de fritures en général
	8	
4	8	Roussissement des viandes, pommes de terre rôtis, poisson frit et pour porter à ébullition de grande quantités d'eau
5	9	
	10	
6	11	Fritures rapides, steak au grill, etc.
	12	

### Type de plaque

Le plan peut être doté de plaque normale ou de plaque rapide.

La plaque normale est complètement noire, tandis que la plaque rapide comporte un gros point rouge au centre.

Pour les caractéristiques techniques consulter la section **“Caractéristiques du Plan – Point de cuisson”**

La plaque rapide se différencie de la plaque normale surtout par :

- ☞ Une plus haute puissance.
- ☞ Possibilité d'atteindre la température désirée plus rapidement.

### Plan vitrocéramique.

Le plan en vitrocéramique présente la caractéristique qui permet une transmission plus rapide de la chaleur dans le sens vertical, aux casseroles posées sur le plan, à travers les éléments chauffants placés sous le plan. La chaleur ne se propage pas au contraire horizontalement et donc le verre reste “froid” à quelques centimètres seulement de la zone de cuisson.

Les zones de cuisson sont commandées par un commutateur à 7 positions ou par un régleur continu d'énergie à onze positions comme indiqué à la figure 42

L'intensité de réchauffement des zones est réglée en général de façon croissante de la position “0” (éteint) à la “6” 0 “11” (max).

Quand le plan est en fonction, la lampe de signalisation est allumée.

Quand la température de la zone de cuisson est supérieure à 70°C, la lampe de signalisation correspondante “chaleur restante” s'allume pour signaler que la zone est chaude.

Cette lampe reste allumée même après l'extinction de la zone de cuisson, pour signaler que la zone est encore chaude.

La chaleur restante persiste pendant un moment assez long après l'extinction de la zone de cuisson.

**Pendant ce temps il faudra éviter de toucher la zone de cuisson; faire surtout attention aux enfants.**

La lampe s'éteint automatiquement quand la température de la zone de cuisson descend au-dessous de 70°C.

### Conseils pour une utilisation sûre du plan

- ☞ Avant d'allumer vérifier quel est le bouton qui contrôle la zone de cuisson désirée. Il est conseillé de poser le récipient sur la zone de cuisson avant l'allumage et de le retirer après l'extinction.
- ☞ Utiliser des récipients avec un fond régulier et plat (attention aux récipients en fonte). Des fonds irréguliers peuvent rayer la surface de vitrocéramique. S'assurer que fond est propre et sec
- ☞ Ne pas utiliser le plan si la surface est cassée ou endommagée.

- ☞ Ne pas oublier que les zones de cuisson restent chaudes pendant un moment assez long (environ 30 min.) après l'extinction.
- ☞ Ne pas laisser tomber d'objets lourds ou pointus sur le plan en vitrocéramique.
- ☞ Dès que l'on remarque une fêlure du plan, débrancher immédiatement l'appareil du réseau d'alimentation et appeler le Centre d'Assistance.
- ☞ Ne pas fixer intensément les ampoules allogènes du plan de cuisson.
- ☞ Ne jamais cuisiner les aliments directement sur le plan vitrocéramique, mais dans des casseroles spéciales ou des conteneurs

### **Types de zones de cuisson**

#### **Zone radiante "3 circuits"**

L'élément chauffant est constitué par 3 résistances électriques qui peuvent opérer ensemble ou séparément selon la position du commutateur à sept positions ou par un régleur d'énergie 0-11.

#### **Zone radiante "hi-light"**

L'élément chauffant est constitué par une bobine de résistance à ruban qui atteint la température de travail très rapidement.

Le fonctionnement de cette zone de cuisson est commandé par un régleur continu d'énergie.

#### **Zone allogène**

L'élément chauffant est constitué par 2 lampes allogènes et une résistance électrique. Il atteint instantanément la température de travail. Il est également contrôlé par un régleur continu d'énergie.

## **INSTRUCTIONS POUR L'INSTALLATION**

### **Important!**

Les instructions s'adressent à un installateur qualifié.

L'appareil doit être installé correctement, conformément aux normes en vigueur.

***Toute intervention doit être exécutée avec l'appareil débranché.***

### **Installation dans le top(plan du meuble)**

Le plan de cuisson peut être installé dans tous les meubles, pourvu qu'ils soient résistants à la chaleur (température minimum de 90°C).

Les dimensions du trou à pratiquer sur le plan du meuble et les distances minimums entre les parois postérieures, latérales et surmontant l'appareil sont indiquées à la figure 43, 44, 45, 46, 47, 48 et 49.

Tenir compte que:

- ☞ Quand le plan est installé sans four accouplé, il est obligatoire d'utiliser un panneau de séparation entre le fond du plan et le meuble situé dessous, à une distance minimum de 10 mm.
- ☞ En cas d'accouplement plan/four, interposer une séparation à une distance minimum de 15 mm et suivre les indications du fournisseur du four, en maintenant en tout cas une aération comme spécifié à la fig. 54. ***En tout cas le branchement électrique des deux appareils doit être réalisé séparément***, tant pour des raisons électriques que pour en faciliter l'extractibilité. ***Il est conseillé d'utiliser un four pourvu de refroidissement interne forcé.***

### **Fixage du plan**

Le fixage du plan de cuisson au meuble doit être exécuté de la façon suivante:

- ☞ Positionner le joint scellant spécial fourni en dotation le long du périmètre externe du trou pratiqué dans le meuble en suivant le schéma indiqué sur la fig. 50, de façon que les extrémités des bandes soient parfaitement unies entre elles sans se surmonter.
- ☞ Placer le plan dans le trou du meuble en soignant le centrage.
- ☞ Fixer le plan au meuble avec les brides spéciales fournies en dotation comme illustré à la fig. 51. Une correcte installation du joint scellant offre une garantie absolue contre les infiltrations des liquides.

### **Local d'installation et déchargement des produits de la combustion**

- ☞ **L'appareil doit être installé et fait fonctionner dans des locaux idoines, et en tout cas conformes aux lois en vigueur.**

**L'installateur doit se baser sur les lois en vigueur en ce qui concerne la ventilation et l'évacuation des produits de la combustion.**

**Rappelons à ce sujet que l'air nécessaire à la combustion est de 2m<sup>3</sup>/h pour chaque kW de puissance (gaz) installée.**

#### **Local d'installation**

Le local où l'appareil à gaz est installé doit avoir un afflux naturel d'air nécessaire à la combustion des gaz (normes UNI-CIG 7129 et 7131)

L'afflux d'air doit venir directement d'une ou de plusieurs ouvertures pratiquées sur une section libre d'au moins 100 cm<sup>2</sup> (A). En cas d'appareils sans clapet de sécurité, cette ouverture doit avoir une section minimum d'au moins 200 cm<sup>2</sup> (fig. 53).

Cette ouverture doit être construite de façon à ne pas être obstruée ni de l'intérieur ni de l'extérieur et positionnée près du sol, de préférence du côté opposé à l'évacuation des produits de la combustion.

Quand il est impossible de pratiquer les ouvertures nécessaires, l'air nécessaire peut venir d'un local adjacent, *ventilé* comme requis, pourvu que ce local ne soit pas une chambre à coucher, une pièce dangereuse ou sous pression (UNI-CIG 7129).

#### **Déchargement des produits de la combustion**

Les appareils de cuisson à gaz doivent décharger les produits de la combustion à travers des hottes reliées directement à des carneaux montants ou directement à l'extérieur (fig. 53).

Au cas où l'installation de la hotte serait impossible, il faut utiliser un électroventilateur appliqué à une paroi externe ou à la fenêtre de la pièce.

Cet électroventilateur doit avoir un débit en mesure de garantir un changement de l'air de la cuisine d'au moins 3-5 fois son volume (UNI-CIG 7129).

*Composantes illustrées sur la fig. 53*

**A:** Ouverture pour entrée de l'air

**C:** Hotte pour évacuation des produits de la combustion

**E:** Electroventilateur pour évacuation des produits de la combustion

#### **Branchement à l'installation du gaz**

- ☞ **Avant l'installation s'assurer que les conditions de distribution locale (nature et pression du gaz) et les réglages du plan sont compatibles. Pour cela vérifier les données de la petite plaque appliquée sur le plan et sur ce livret.**

Le branchement au gaz doit être exécuté conformément aux normes UNI-CIG 7129 et 7131. Le plan de cuisson doit être branché à l'installation du gaz en utilisant les tuyaux métalliques rigides ou des tuyaux flexibles en acier inox à paroi continue, conformes à la norme UNI-CIG 9891 avec une extension maximum de 2 m.

S'assurer qu'en cas d'utilisation de tuyaux métalliques flexibles, ces derniers ne sont pas écrasés ou n'entrent pas en contact avec des parties mobiles.

Exécuter le branchement de façon à ne pas provoquer une sollicitation quelconque sur l'appareil.

Le raccord d'entrée du gaz est fileté G½".

Pour les branchements ISO R7 il n'est pas nécessaire d'interposer le joint.

Pour les branchements ISO R228 il faut interposer la rondelle de tête en dotation.

☞ **Après les opérations de branchement, vérifier la tenue des branchements avec une solution savonneuse.**

### **Branchement électrique**

L'appareil doit être branché au réseau électrique en vérifiant que la tension correspond à la valeur indiquée sur la petite plaque des caractéristiques et que la section des câbles de l'installation électrique puisse supporter le chargement également indiqué sur la petite plaque.

Si on branche l'appareil directement au réseau, entre l'appareil et le réseau interposer un interrupteur onnipolaire avec une ouverture minimum entre les contacts de 3 mm, dimensionné pour le chargement et conforme aux normatives en la matière.

**Ne pas utiliser de réductions, adaptateurs ou déviateurs pour le branchement au réseau, car ils pourraient se surchauffer et provoquer des brûlures.**

☞ **La mise à la terre de l'appareil est obligatoire. Le constructeur décline toute responsabilité dérivant du non-respect de cette norme.**

En cas de remplacement du câble d'alimentation, utiliser un câble ayant les mêmes caractéristiques que celui qui a été fourni, indiqués pour le chargement et la température (**type T90°C**) , ce câble doit être requis au centre d'assistance. Il faut en outre que l'extrémité qui va à l'appareil possède le fil de terre Jaune-Vert plus long de 20 mm par rapport aux autres.

Pour la dimension du câble d'alimentation, consulter le tableau ci-dessous

Type de plan	Dimension
Seulement avec brûleur à gaz	3X0,50 mm <sup>2</sup>
Avec 1 plaque électrique de 1000W	3 X 0,75 mm <sup>2</sup>
Avec plaque électrique de 1500W ou avec deux plaques électriques	3 X 1,5 mm <sup>2</sup>

## **ADAPTATION AUX DIFFERENTS TYPES DE GAZ**

S'il faut adapter le plan à un gaz différent de celui pour lequel il a été prévu, remplacer les injecteurs.

Au cas où les injecteurs de rechange ne seraient pas fournis avec l'appareil, on pourra les requérir aux Centres d'Assistance.

Le choix des injecteurs à remplacer doit être fait selon le tableau des injecteurs.

Les injecteurs sont identifiables par le diamètre, exprimé en centièmes de mm estampillés sur le corps des injecteurs.

### **Remplacement des injecteurs**

- ❖ Enlever les grilles et la calotte du brûleur du plan
- ❖ Avec une clé fixe remplacer les injecteurs "J" (fig. 55) avec les injecteurs idoines pour le gaz à utiliser.
- ❖ Remonter les brûleurs.

**Les brûleurs n'ont pas besoin du réglage de l'air primaire.**

### **Réglage du minimum**

Après avoir remplacé les injecteurs, allumer le brûleur et désefiler le bouton. Mettre le robinet en position de minimum, introduire un tournevis à l'intérieur de la tige: visser pour diminuer la flamme, dévisser pour l'augmenter. (fig. 55)

**Pour le gaz G30/G31 visser complètement la vis de réglage**

En tout cas le résultat devra être une petite flamme homogène et régler le long de toute la couronne du brûleur. Vérifier enfin qu'en tournant rapidement le robinet de la position maximum à la position minimum la flamme ne s'éteint pas. En cas de brûleurs avec clapet de sécurité, vérifier que la flamme lèche légèrement le thermocouple. Vérifier le réglage correct en laissant le brûleur allumé pendant quelques minutes. Si ce dernier s'éteint augmenter le minimum.

## NETTOYAGE

*Pour une bonne conservation du plan de cuisson, nettoyer régulièrement au terme de chaque utilisation, après l'avoir laissé refroidir.*

***N'enlever jamais les boutons de leur emplacement***

### **Parties émaillées**

Toutes les parties émaillées doivent être lavées seulement avec une éponge et de l'eau savonneuse ou d'autres produits spécifiques non-abrasifs. A la fin sécher soigneusement.

### **Plan inox**

Le plan en acier inox doit être nettoyé avec un chiffon humide et des produits spécifiques vendus dans le commerce.

Après avoir rincé, essuyer si possible avec un chiffon en peau de chamois.

### **Grilles**

Les grilles émaillées du plan ont été projetées pour être lavées même dans le lave-vaisselle.

A cause de la température les grilles en acier peuvent prendre une couleur bleuâtre dans la zone des brûleurs.

On peut en atténuer l'effet, en utilisant de petites éponges communes pour l'acier vendues dans le commerce.

### **Brûleurs**

On peut enlever et laver les brûleurs, composés de deux pièces, avec des produits adéquats. Après le nettoyage essuyer soigneusement et les remettre parfaitement à leur place.

Dans les modèles avec allumage électrique, vérifier que l'électrode "E" (fig. 57) est toujours propre.

Dans les modèles pourvus de clapet de sécurité, nettoyer la sonde "T" (fig. 57) de façon à permettre le bon fonctionnement du clapet de sécurité. Tant l'électrode que la sonde doivent être nettoyés avec soin.

Au terme remettre les brûleurs parfaitement en place.

*Pour éviter les dommages à l'allumage électrique éviter de l'utiliser quand les brûleurs ne sont pas à leur place.*

### **Plaques électriques**

Le nettoyage des plaques électriques doit avoir lieu quand ces dernières sont à peine tièdes.

Nettoyer avec un torchon humide, terminer avec un chiffon imbibé d'huile minérale.

## ENTRETIEN

Les appareils n'ont pas besoin d'entretiens particuliers, il est toutefois recommandé de les faire contrôler au moins une fois tous les deux ans.

Si un durcissement dans la rotation des boutons se produisait ou si on décelait une odeur de gaz, fermer le robinet général et appeler l'assistance technique.

Le robinet défectueux doit être remplacé avec son joint.

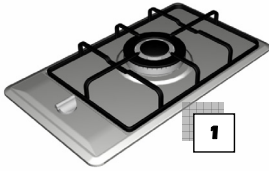
<b><i>Cat.: III 1a 2H 3+</i></b>		<b><i>IT</i></b>		
Tipo di gas/ gas type/ type de gaz/ tipo de gas/ tipo de gás/ gaz type				<b>G20</b>
Pressione del gas/ gas pressure/ pression gaz/ presion gas/ pressão gas				<b>20 mbar</b>
Bruciatori/ burners/ brûleurs/ quemodores/ bocas de gás/ branders	<b>Portata/power inputs/débit gaz/capacidad/vazão /debit Max (kW)</b>	<b>Portata/power inputs/débit gaz/capacidad/vazão /debit Min (kW)</b>	Ø Iniettore/injectors/injecteur/i nyector/injector/sproeier	
	A	1.00	0.30	0.72
SR	1.75	0.44	0.97	
R	3.00	0.75	1.15	
TC	3.30	1.50	1.24	
TC	3.80	1.50	1.35	
P/F	2.90	1.50	1.20	
TC 4,5	4.30	0.30	In	out
			0.66	1.00
Tipo di gas/ gas type/ type de gaz/ tipo de gas/ tipo de gás/ gaz type				<b>G30/G31</b>
Pressione del gas/ gas pressure/ pression gaz/ presion gas/ pressão gas				<b>28-30/37 mbar</b>
Bruciatori/ burners/ brûleurs/ quemodores/ bocas de gás/ branders	<b>Portata/power inputs/débit gaz/capacidad/vazão /debit Max (kW)</b>	<b>Portata/power inputs/débit gaz/capacidad/vazão /debit Min (kW)</b>	Ø Iniettore/injectors/injecteur/i nyector/injector/sproeier	
	A	1.00	0.30	0.50
SR	1.75	0.44	0.65	
R	3.00	0.75	0.85	
TC	3.30	1.50	0.91	
TC	3.80	1.50	0.98	
P/F	2.90	1.50	0.85	
TC 4,5	4.30	0.30	In	out
			0.46	0.64
Tipo di gas/ gas type/ type de gaz/ tipo de gas/ tipo de gás/ gaz type				<b>G110</b>
Pressione del gas/ gas pressure/ pression gaz/ presion gas/ pressão gas				<b>8 mbar</b>
Bruciatori/ burners/ brûleurs/ quemodores/ bocas de gás/ branders	<b>Portata/power inputs/débit gaz/capacidad/vazão /debit Max (kW)</b>	<b>Portata/power inputs/débit gaz/capacidad/vazão /debit Min (kW)</b>	Ø Iniettore/injectors/injecteur/i nyector/injector/sproeier	
	A	1.00	0.30	0.50
SR	1.75	0.44	0.65	
R	3.00	0.75	0.85	
TC	3.30	1.50	0.91	
P/F	2.90	1.50	0.85	

<b><i>Cat.: II 2H 3+</i></b>		<b><i>IT GB ES PT CH IE</i></b>		
Tipo di gas/ gas type/ type de gaz/ tipo de gas/ tipo de gás/ gaz type				<b>G20</b>
Pressione del gas/ gas pressure/ pression gaz/ presion gas/ pressão gas				<b>20 mbar</b>
Bruciatori/ burners/ brûleurs/ quemodores/ bocas de gás/ branders	Portata/power inputs/débit gaz/capacidad/vazão /debit Max (kW)	Portata/power inputs/débit gaz/capacidad/vazão /debit Min (kW)	Ø Iniettore/injectors/injecteur/ injector/injector/sproeier	
A	1.00	0.30	0.72	
SR	1.75	0.44	0.97	
R	3.00	0.75	1.15	
TC	3.30	1.50	1.24	
TC	3.80	1.50	1.35	
P/F	2.90	1.50	1.20	
TC 4,5	4.30	0.30	In	out
			0.66	1.00
Tipo di gas/ gas type/ type de gaz/ tipo de gas/ tipo de gás/ gaz type				<b>G30/G31</b>
Pressione del gas/ gas pressure/ pression gaz/ presion gas/ pressão gas				<b>28-30/37 mbar</b>
Bruciatori/ burners/ brûleurs/ quemodores/ bocas de gás/ branders	Portata/power inputs/débit gaz/capacidad/vazão /debit Max (kW)	Portata/power inputs/débit gaz/capacidad/vazão /debit Min (kW)	Ø Iniettore/injectors/injecteur/ injector/injector/sproeier	
A	1.00	0.30	0.50	
SR	1.75	0.44	0.65	
R	3.00	0.75	0.85	
TC	3.30	1.50	0.91	
TC	3.80	1.50	0.98	
P/F	2.90	1.50	0.85	
TC 4,5	4.30	0.30	In	out
			0.46	0.64

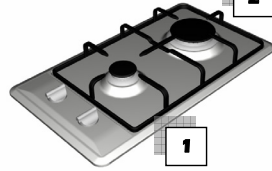
<b>Cat.: II 2E+ 3+</b>		<b>FR BE</b>	
Tipo di gas/ gas type/ type de gaz/ tipo de gas/ tipo de gás/ gaz type			<b>G20/G25</b>
Pressione del gas/ gas pressure/ pression gaz/ presion gas/ pressão gas			<b>20/25 mbar</b>
Bruciatori/ burners/ bruleurs/ quemodores/ bocas de gás/ branders	Portata/power inputs/débit gas/capacidad/va zão /debit <b>Max (kW)</b>	Portata/power inputs/débit gas/capacidad/va zão /debit <b>Min (kW)</b>	Ø Iniettore/injectors/ injecteur/injector/ injector/sproeier
A	1.00	0.30	0.72
SR	1.75	0.44	0.97
R	3.00	0.75	1.15
TC	3.30	1.50	1.24
P/F	2.90	1.50	1.20
Tipo di gas/ gas type/ type de gaz/ tipo de gas/ tipo de gás/ gaz type			<b>G30/G31</b>
Pressione del gas/ gas pressure/ pression gaz/ presion gas/ pressão gas			<b>28-30/37 mbar</b>
Bruciatori/ burners/ bruleurs/ quemodores/ bocas de gás/ branders	Portata/power inputs/débit gas/capacidad/va zão /debit <b>Max (kW)</b>	Portata/power inputs/débit gas/capacidad/va zão /debit <b>Min (kW)</b>	Ø Iniettore/injectors/ injecteur/injector/ injector/sproeier
A	1.00	0.30	0.50
SR	1.75	0.44	0.65
R	3.00	0.75	0.85
TC	3.30	1.50	0.91
P/F	2.90	1.50	0.85



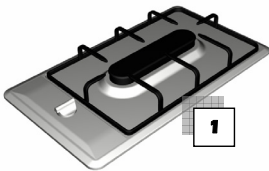
**Fig. 1**



**Fig. 2**



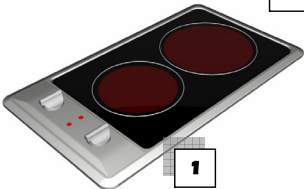
**Fig. 3**



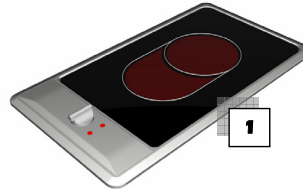
**Fig. 4**



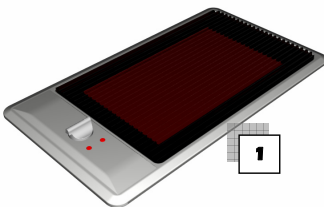
**Fig. 5**

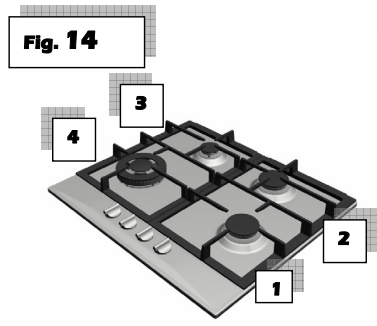
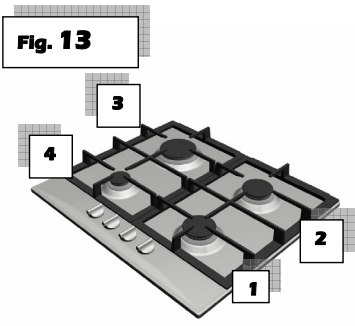
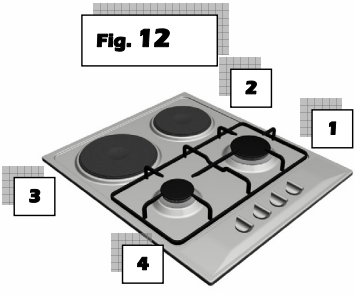
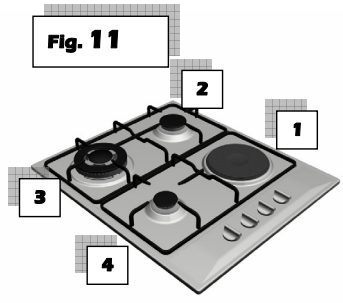
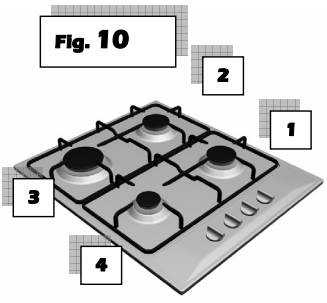
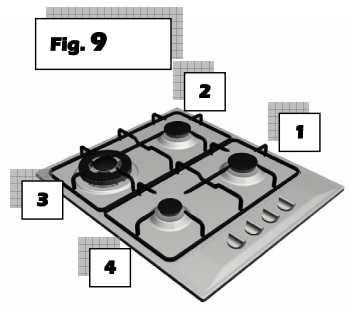
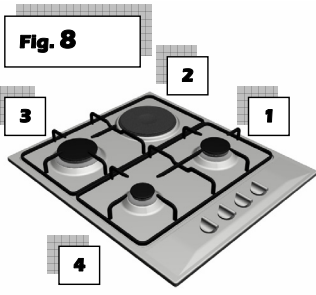


**Fig. 6**

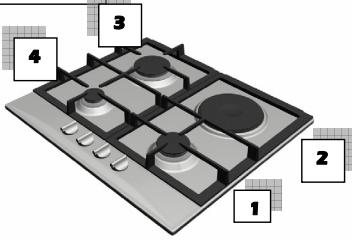


**Fig. 7**

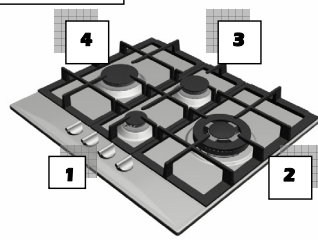




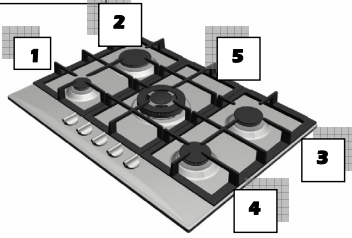
**Fig. 15**



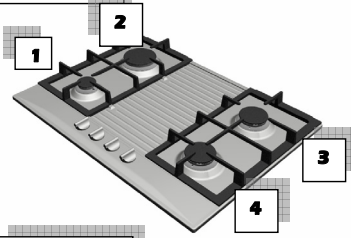
**Fig. 16**



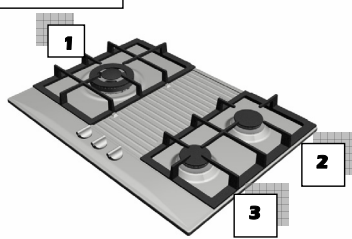
**Fig. 17**



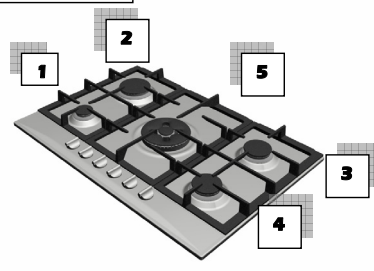
**Fig. 18**



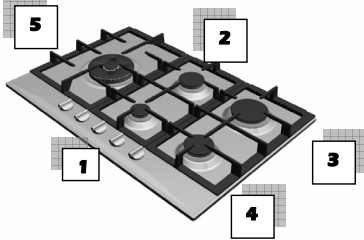
**Fig. 19**



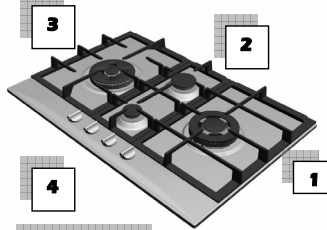
**Fig. 20**



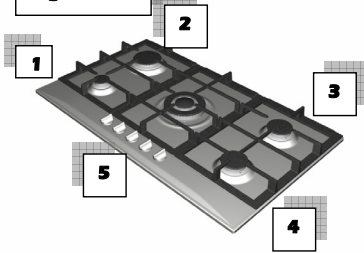
**Fig. 21**



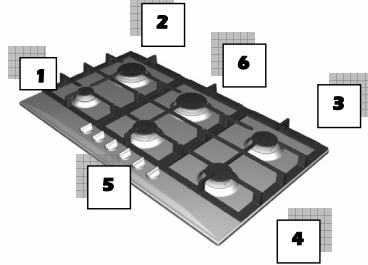
**Fig. 22**



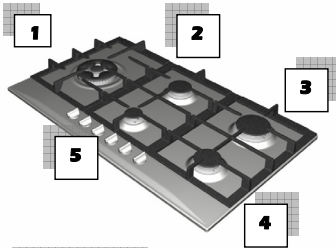
**Fig. 23**



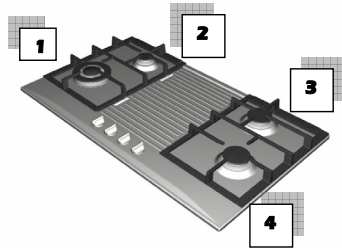
**Fig. 24**



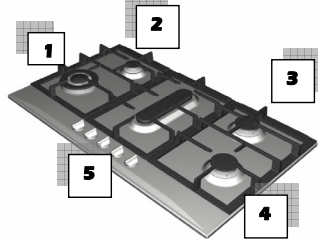
**Fig. 25**



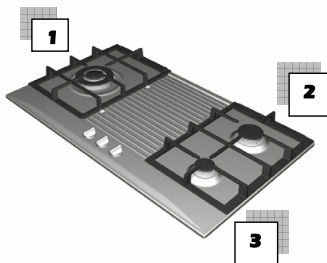
**Fig. 26**



**Fig. 27**

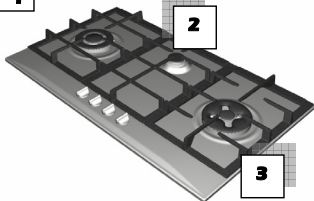


**Fig. 28**



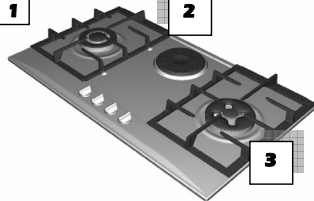
**Fig. 29**

1



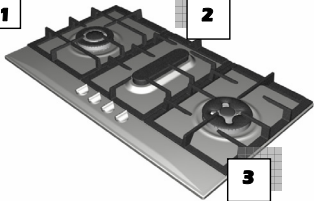
**Fig. 30**

1

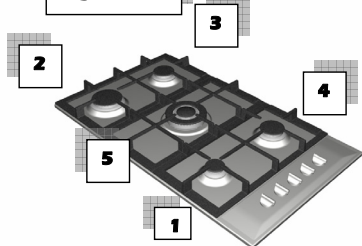


**Fig. 31**

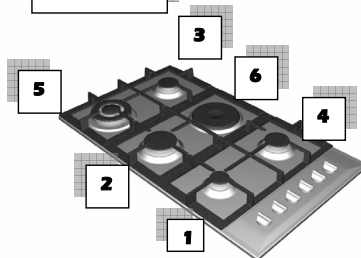
1



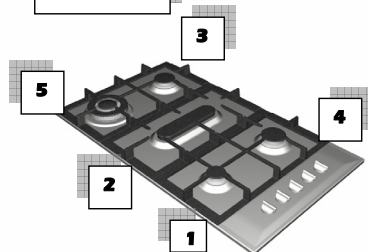
**Fig. 32**



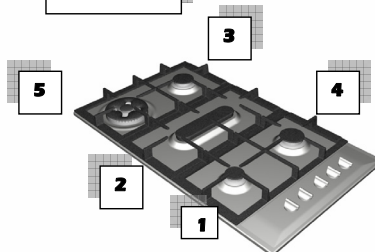
**Fig. 33**



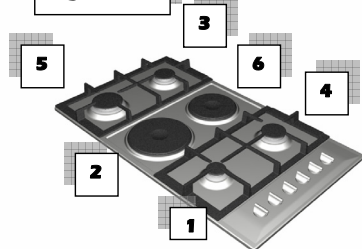
**Fig. 34**



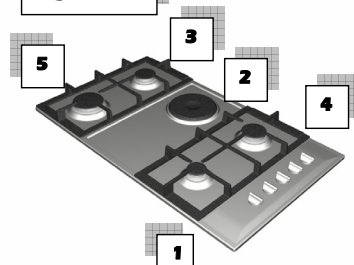
**Fig. 35**



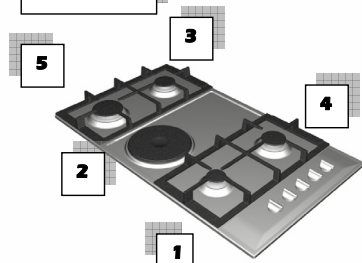
**Fig. 36**



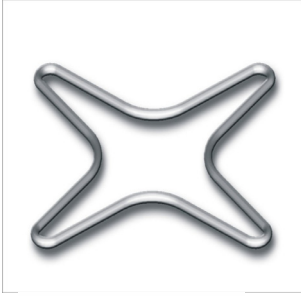
**Fig. 37**



**Fig. 38**



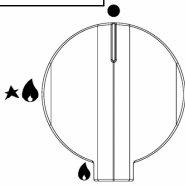
**Fig. 39**



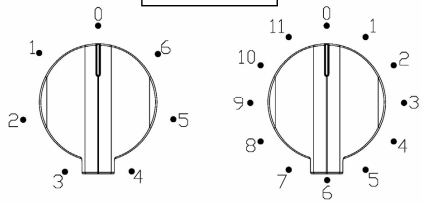
**Fig. 40**



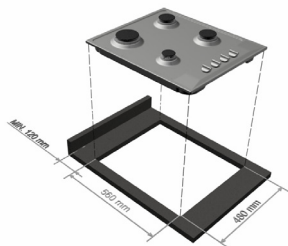
**Fig. 41**



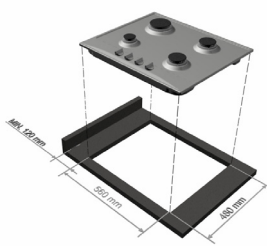
**Fig. 42**



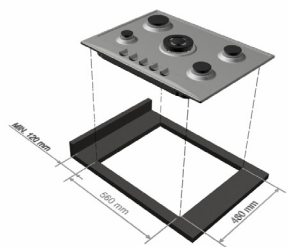
**Fig. 43**



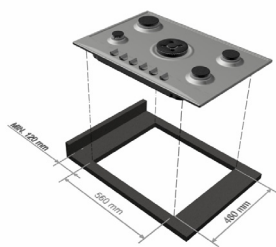
**Fig. 44**



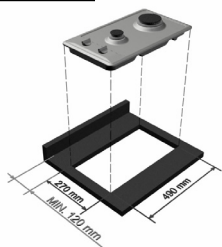
**Fig. 45**



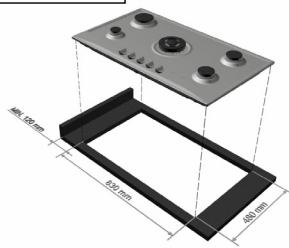
**Fig. 46**



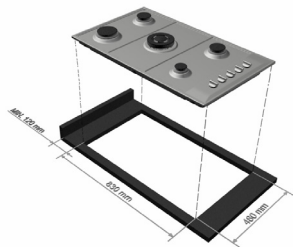
**Fig. 47**



**Fig. 48**

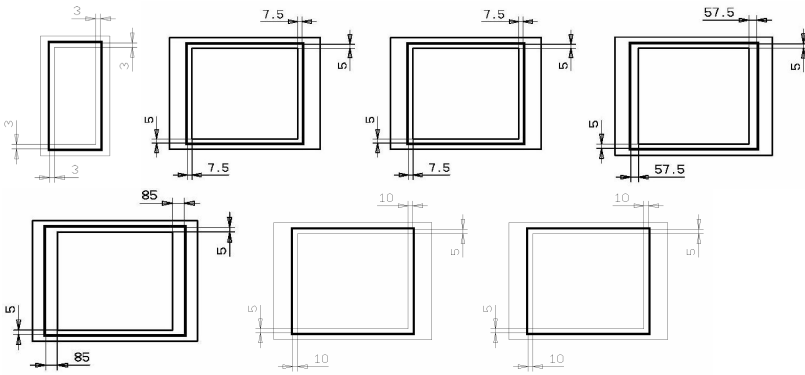


**Fig. 49**

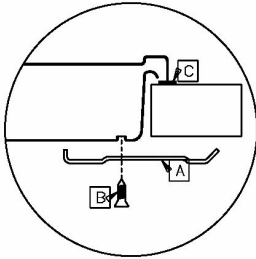




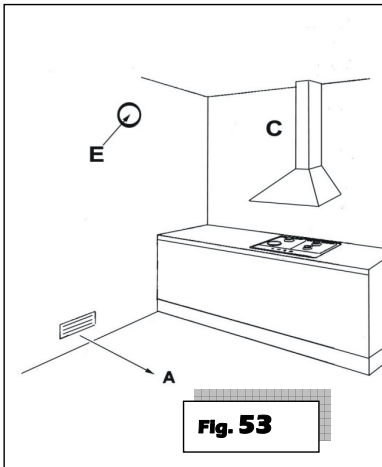
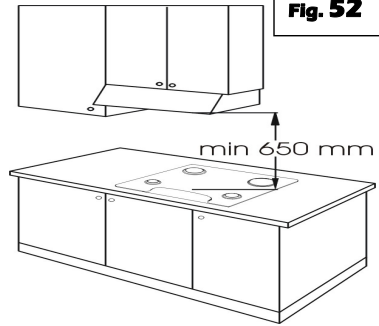
**Fig. 50**



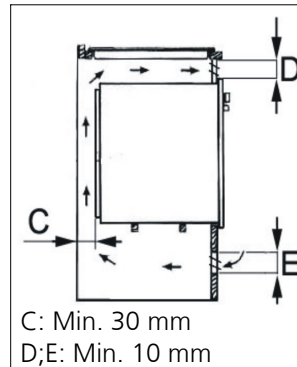
**Fig. 51**



**Fig. 52**

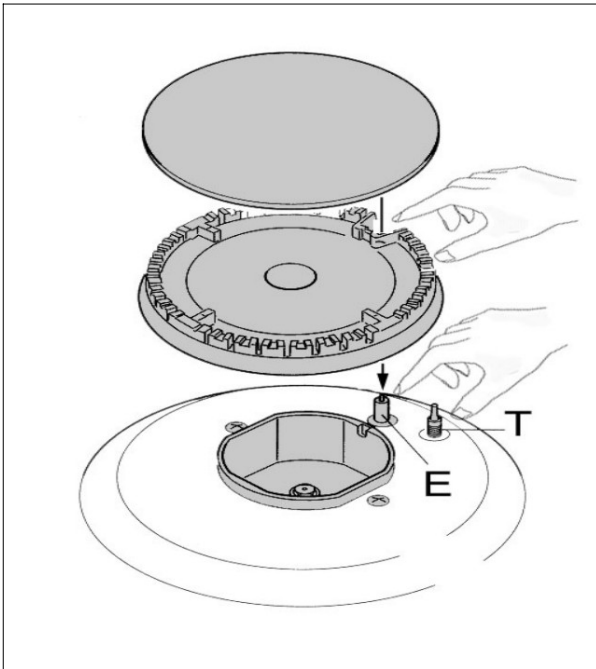
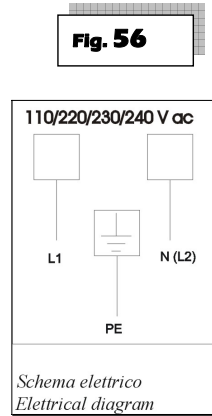
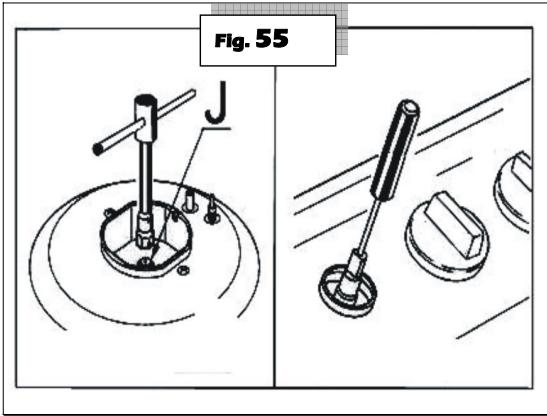


**Fig. 53**



C: Min. 30 mm  
D;E: Min. 10 mm


**Fig. 54**



**Fig. 57**

**D** In Übereinstimmung mit den Anforderungen der Europäischen Richtlinie 2002/96/EG über Elektro- und Elektronik-Altgeräte (WEEE) ist vorliegendes Gerät mit einer Markierung versehen. Sie leisten einen positiven Beitrag für den Schutz der Umwelt und die Gesundheit des Menschen, wenn Sie dieses Gerät einer gesonderten Abfallsammlung zuführen. Im unsortierten Siedlungsmüll könnte ein solches Gerät durch unsachgemäße Entsorgung negative Konsequenzen nach sich ziehen.


Auf dem Produkt oder der beiliegenden Produktdokumentation ist

folgendes Symbol  einer durchgestrichenen Abfalltonne abgebildet. Es weist darauf hin, dass eine Entsorgung im normalen Haushaltsabfall nicht zulässig ist Entsorgen Sie dieses Produkt im Recyclinghof mit einer getrennten Sammlung für Elektro- und Elektronikgeräte.

Die Entsorgung muss gemäß den örtlichen Bestimmungen zur Abfallbeseitigung erfolgen.

Bitte wenden Sie sich an die zuständigen Behörden Ihrer Gemeindeverwaltung, an den lokalen Recyclinghof für Haushaltsmüll oder an den Händler, bei dem Sie dieses Gerät erworben haben, um weitere Informationen über Behandlung, Verwertung und Wiederverwendung dieses Produkts zu erhalten.


**GB** This appliance is marked according to the European directive 2002/96/EC on Waste Electrical and Electronic Equipment (WEEE). By ensuring this product is disposed of correctly, you will help prevent potential negative consequences for the environment and human health, which could otherwise be caused by inappropriate waste handling of this product.

The symbol  on the product, or on the documents accompanying the product, indicates that this appliance may not be treated as household waste. Instead it shall be handed over to the applicable collection point for the recycling of electrical and electronic equipment.

Disposal must be carried out in accordance with local environmental regulations for waste disposal.

For more detailed information about treatment, recovery and recycling of this product, please contact your local city office, your household waste disposal service or the shop where you purchased the product.

**F** Cet appareil porte le symbole du recyclage conformément à la Directive Européenne 2002/96/CE concernant les Déchets d'Équipements Électriques et Electroniques (DEEE ou WEEE). En procédant correctement à la mise au rebut de cet appareil, vous contribuerez à empêcher toute conséquence nuisible pour l'environnement et la santé de l'homme.


Le symbole  présent sur l'appareil ou sur la documentation qui l'accompagne indique que ce produit ne peut en aucun cas être traité comme déchet ménager. Il doit par conséquent être remis à un centre de collecte des déchets chargé du recyclage des équipements électriques et électroniques.

Pour la mise au rebut, respectez les normes relatives à l'élimination des déchets en vigueur dans le pays d'installation.

Pour obtenir de plus amples détails au sujet du traitement, de la récupération et du recyclage de cet appareil, veuillez vous adresser au bureau compétent de votre commune, à la société de collecte des déchets ou directement à votre revendeur.

**NL** Dit apparaat is voorzien van het merkteken volgens de Europese richtlijn 2002/96/EG inzake Afgedankte elektrische en elektronische apparaten (AEEA).


Door ervoor te zorgen dat dit product op de juiste manier als afval wordt verwerkt, helpt u mogelijk negatieve consequenties voor het milieu en de menselijke gezondheid te voorkomen die anders zouden kunnen worden veroorzaakt door onjuiste verwerking van dit product als afval.

Het symbool  op het product of op de bijbehorende documentatie geeft aan dat dit product niet als huishoudelijk afval mag worden behandeld. In plaats daarvan moet het worden afgegeven bij een verzamelpunt voor recycling van elektrische en elektronische apparaten.

Afdanking moet worden uitgevoerd in overeenstemming met de plaatselijke milieuvoorschriften voor afvalverwerking.

Voor nadere informatie over de behandeling, terugwinning en recycling van dit product wordt u verzocht contact op te nemen met het stadskantoor in uw woonplaats, uw afvalophalendist of de winkel waar u het product heeft aangeschaft.

**E** Este aparato lleva el marcado CE en conformidad con la Directiva 2002/96/EC del Parlamento Europeo y del Consejo sobre residuos de aparatos eléctricos y electrónicos (RAEE). La correcta eliminación de este producto evita consecuencias negativas para el medioambiente y la salud.


El símbolo  en el producto o en los documentos que se incluyen con el producto, indica que no se puede tratar como residuo doméstico. Es necesario entregarlo en un punto de recogida para reciclar aparatos eléctricos y electrónicos.

Deséchelo con arreglo a las normas medioambientales para eliminación de residuos.

Para obtener información más detallada sobre el tratamiento, recuperación y reciclaje de este producto, póngase en contacto con el ayuntamiento, con el servicio de eliminación de residuos urbanos o la tienda donde adquirió el producto.

**P** Este aparelho está classificado de acordo com a Directiva Europeia 2002/96/EC sobre Resíduos de equipamento eléctrico e electrónico (REEE).

Ao garantir a eliminação adequada deste produto, estará a ajudar a evitar potenciais consequências negativas para o ambiente e para a saúde pública, que poderiam derivar de um manuseamento de desperdícios inadequado deste produto.


O símbolo  no produto, ou nos documentos que acompanham o produto, indica que este aparelho não pode receber um tratamento semelhante ao de um desperdício doméstico.

Pelo contrário, deverá ser depositado no respectivo centro de recolha para a reciclagem de equipamento eléctrico e electrónico.

A eliminação deverá ser efectuada em conformidade com as normas ambientais locais para a eliminação de desperdícios.

Para obter informações mais detalhadas sobre o tratamento, a recuperação e a reciclagem deste produto, contacte o Departamento na sua localidade, o seu serviço de eliminação de desperdícios domésticos ou a loja onde adquiriu o produto.

**I** Questo apparecchio è contrassegnato in conformità alla Direttiva Europea 2002/96/EC, Waste Electrical and Electronic Equipment (WEEE). Assicurandosi che questo prodotto sia smaltito in modo corretto, l'utente contribuisce a prevenire le potenziali conseguenze negative per l'ambiente e la salute.


Il simbolo  sul prodotto o sulla documentazione di accompagnamento indica che questo prodotto non deve essere trattato come rifiuto domestico ma deve essere consegnato presso l'adeguato punto di raccolta per il riciclaggio di apparecchiature elettriche ed elettroniche.

Disfarsene seguendo le normative locali per lo smaltimento dei rifiuti.

Per ulteriori informazioni sul trattamento, recupero e riciclaggio di questo prodotto, contattare l'adeguato ufficio locale, il servizio di raccolta dei rifiuti domestici o il negozio presso il quale il prodotto è stato acquistato.

**GR** Αυτή η συσκευή φέρει σήμανση σύμφωνα με την Ευρωπαϊκή οδηγία 2002/96/ΕΕ σχετικά με Απορριπτόμενα ηλεκτρικά και ηλεκτρονικά εξαρτήματα (WEEE).

Εξασφαλίζοντας ότι το προϊόν αυτό απορριπτείται ουσιαστικά, θα βοηθήσετε στην πρόληψη πιθανών αρνητικών επιπτώσεων για το περιβάλλον και την ανθρώπινη υγεία, οι οποίες θα μπορούσαν να δημιουργηθούν από τον ακατάλληλο χειρισμό αυτού του προϊόντος ως απορρίμματος.


Το σύμβολο  πάνω στο προϊόν ή στα έγγραφα που συνοδεύουν το προϊόν, υποδεικνύει ότι αυτή η συσκευή δεν μπορεί να θεωρηθεί οικιακό απόρριμμα. Αντί για αυτό θα πρέπει να παραδοθεί στο κατάλληλο σημείο περισυλλογής για την ανακύκλωση των ηλεκτρικών και ηλεκτρονικών εξαρτημάτων.

Διαβάστε το προϊόντος την τοπική νομοθεσία για τη διάθεση των απορριμμάτων.

Για πιο λεπτομερείς πληροφορίες σχετικά με την επεξεργασία, την περισυλλογή και την ανακύκλωση αυτού του προϊόντος, παρακαλούμε επικοινωνήστε με το αρμόδιο γραφείο της τοπικής σας αυτοδιοίκησης, την τοπική σας υπηρεσία αποκομιδής οικιακών απορριμμάτων ή το κατάστημα όπου αγοράσατε αυτό το προϊόν.

**S** Denna produkt är märkt enligt EG-direktiv 2002/96/EG beträffande elektriskt och elektronisk avfall (Waste Electrical and Electronic Equipment, WEEE).


Genom att säkerställa en korrekt kassering av denna produkt bidrar du till att förhindra potentiella, negativa konsekvenser för vår miljö och vår hälsa, som annars kan bli följden om produkten inte hanteras på rätt sätt.

Symbolen  på produkten, eller i medföljande dokumentation, indikerar att denna produkt inte får behandlas som vanligt hushållsavfall. Den skall i stället lämnas in på en lämplig uppsamlingsplats för återvinning av elektrisk och elektronisk utrustning.

Produkterna måste kasseras enligt lokala miljöbestämmelser för avfallshantering.


För mer information om hantering, återvinning och återanvändning av denna produkt, var god kontakta de lokala myndigheterna, ortens sophanteringstjänst eller butikar där produkten inhandlades.

**N** Dette apparatet er merket i samsvar med EU-direktiv 2002/96/EC om avhending av elektrisk og elektronisk utstyr (Waste Electrical and Electronic Equipment - WEEE). Forsikre deg om at dette produktet blir avhendet på korrekt vis, slik at det ikke kan utgjøre noen helse- eller miljørisiko.

Symbolet  på produktet eller på dokumentene som følger med det, viser at dette produktet ikke må behandles som husholdningsavfall. Lever det til et autorisert mottak for resirkulering av elektrisk og elektronisk utstyr.

Avhending må skje iht. de lokale renovasjonsforskriftene. For nærmere informasjon om håndtering, kassering og resirkulering av dette produktet, kontakt kommunen, renovasjonsvesenet eller forretningen der du anskaffet det.


**DK** Dette produkt er mærket i henhold til EU-direktiv 2002/96/EF om Kasseret elektrisk og elektronisk udstyr (WEEE). Ved at sikre, at dette produkt bliver skrotet korrekt, hjælper man med til at forhindre potentielle, negative konsekvenser for miljøet og folkesundheden, der kunne opstå gennem uhensigtsmæssig bortskaffelse af dette produkt.

Symbolet  på produktet eller på dokumenterne, der ledsager produktet, angiver, at produktet ikke må bortskaffes sammen med husholdningsaffaldet. Det skal i stedet afleveres på en genbrugsstation for elektrisk og elektronisk udstyr. Det skal skrottes i henhold til gældende lokale miljøregler for bortskaffelse af affald.

For yderligere oplysninger om håndtering, genvinning og genbrug af dette produkt bedes man kontakte de lokale myndigheder, renovationsselskabet eller forretningen, hvor produktet er købt.

**FIN** Tämä laite on merkitty WEEE-direktiivin (Waste Electrical and Electronic Equipment) 2002/96/EC mukaisesti.

Varmistamalla, että tuote poistetaan käytöstä asianmukaisesti, voidaan auttaa estämään sellaiset ympäristö- ja terveyshaitat, jotka saattaisivat aiheutua jätteiden asiointamasta käsittelystä.


Symboli  tuotteessa tai sen dokumentaatioissa tarkoittaa, ettei laitetta saa hävittää kotitalousjätteiden mukana. Sen sijaan tuote on toimitettava sähkö- ja elektroniikkakomponenttien keräys- ja kierrätyspisteeseen.

Laitteen käytöstäpoiston suhteen on noudatettava paikallisia jätteenhuoltomaatäytäytymisiä.

Lisätietoja tuotteen käsittelystä, talteenotosta ja kierrätyksestä saa kaupungin- tai kunnanvirastosta, paikallisesta jätteenhuoltoilikeestä tai liikkeestä, josta tuote ostettiin.

**PL** Niniejsze urządzenie posiada oznaczenia zgodnie z Dyrektywą Europejską 2002/96/EC w sprawie zużytego sprzętu elektrycznego i elektronicznego (WEEE).

Zapewniająca prawidłowe złomowanie niniejszego urządzenia przyczynia się Państwo do ograniczenia ryzyka wystąpienia negatywnego wpływu produktu na środowisko i zdrowie ludzi, które mogłoby zaistnieć w przypadku niewłaściwej utylizacji urządzenia.

Symbol  umieszczony na produkcie lub na dołączonych do niego dokumentach oznacza, że niniejszy produkt nie jest klasyfikowany jako odpad z gospodarstwa domowego.


Urządzenie, w celu jego złomowania, należy zdać w odpowiednim punkcie utylizacji odpadów w celu recyklingu komponentów elektrycznych i elektronicznych.

Urządzenie należy złomować zgodnie z lokalnymi przepisami dot. utylizacji odpadów.

Dodatkowe informacje na temat utylizacji, złomowania i recyklingu opisywanego urządzenia można uzyskać w lokalnym urzędzie miasta, w miejscym przedsiębiorstwie utylizacji odpadów lub w sklepie, w którym produkt został zakupiony.

**CZ** Tento spotřebič je označen v souladu s evropskou směrnicí 2002/96/ES o likvidaci elektrického a elektronického zařízení (WEEE).


Zajištěním správné likvidace tohoto výrobku pomůžete zabránit případným negativním důsledkům na životní prostředí a lidské zdraví, ke kterým by nevhodnou likvidací tohoto výrobku mohlo dojít.

Symbol  na výrobku nebo na dokumentech přiložených k výrobku udává, že tento spotřebič nepatří do domácího odpadu. Spotřebič je nutné odvézt do sběrného místa pro recyklaci elektrického a elektronického zařízení.

Likvidace musí být provedena v souladu s místními předpisy o ochraně životního prostředí, které se týkají likvidace odpadu.

Podrobnější informace o zpracování, recyklaci a recyklaci tohoto výrobku zjistíte u příslušného místního úřadu, služby pro likvidaci domovního odpadu nebo v obchodě, kde jste výrobek koupili.

**SK** Tento spotřebič je označen v súlade s Európskou smernicou 2002/96/ES o likvidácii elektrických a elektronických zariadení (WEEE). Zabrápením, že tento výrobok bude zlikvidovaný správnym spôsobom, pomôžete predchádzať potenciálnym negatívnym dôsledkom na životné prostredie a ľudské zdravie, ktoré by sa v inom prípade mohli vyskytnúť pri nevhodnom zaobchádzaní pri likvidácii tohto výrobku.


Symbol  na výrobku alebo na sprievodných dokumentoch znamená, že s týmto výrobkom sa nesmie zaobchádzať ako s domovým odpadom. Naopak, treba ho odovzdať v zbornom stredisku na recykláciu elektrických alebo elektronických zariadení.

Likvidácia musí byť vykonaná v súlade s predpismi na ochranu životného prostredia pre likvidáciu odpadov.

Podrobnejšie informácie o zaobchádzaní, regenerácii a recyklácii tohto výrobku si vyžiadajte na Vašom miestnom úrade, v zberných surovinách alebo v obchode, kde ste výrobok kúpili.

**H** A készüléket található jelzés megjelöli az elektromos és elektronikus berendezések hulladékkezelését a 2002/96/EK európai irányelvben (WEEE) foglalt előírásoknak.

A hulladékká vált termék szabályozott elhelyezésével Ön segít előlárni a környezetnek és az emberi egészséggel kapcsolatos azon esetleges negatív következményeket, amelyek a termék nem megfelelő hulladékkezelése egyébként okozhatná.


A termék vagy a termékhez mellékelt dokumentumokon feltüntetett  jelzés arra utal, hogy ez a termék nem kezelhető háztartási hulladékként. Ehelyett a terméket a villamos és elektronikus berendezések újrahasznosítását végző telephelyek valamelyikén kell leadni.

Kisebbségi nyelveken a hulladékhelyettesítés vonatkozó helyi környezetvédelmi előírások szerinti kell eljárási.

A termék kezelésével, hasznosításával és újrahasznosításával kapcsolatos bővebb tájékoztatást forduljon a lakóhelye szerinti polgármesteri hivatalhoz, a háztartási hulladékok kezelését végző társasághoz vagy ahhoz a bolthoz, ahol a terméket vásárolta.

**RUS** Данное изделие промаркировано в соответствии с Европейской директивой 2002/96/EC по утилизации электрического и электронного оборудования (WEEE).

Обеспечение правильной утилизации данного изделия, Вы можете предотвратить потенциальные негативные последствия для окружающей среды и здоровья человека, которые могли бы иметь место в противном случае.

Символ  на самом изделии или сопроводительной документации указывает, что при утилизации данного изделия с ним нельзя обращаться как с обычными бытовыми отходами.


Вместо этого, его следует сдавать в соответствующий пункт приема электрического и электронного оборудования для последующей утилизации.

Сдача на слом должна производиться в соответствии с местными правилами по утилизации отходов.

За более подробной информацией о правилах обращения с такими изделиями, их утилизации и переработки обращайтесь в местные органы власти, в службу по утилизации отходов или в магазин, в котором Вы приобрели данное изделие.

**BG** Този уред е маркиран в съответствие с Европейска директива 2002/96/EO "Електрическо и електронно оборудване за отпадък" (WEEE).

Като се погрижите това изделие да бъде изхвърлено по правилния начин, вие ще помогнете за предотвратяване на възможните негативни последици за околната среда и здравето на хората, което в противен случай може да бъде предизвикано от неправилно изхвърляне на това изделие.

Символът  върху изделието или върху документите, приложени към изделието, показва, че това изделие не бива да се третира като битови отпадъци.


Вместо това, то трябва да се предава в специализиран пункт за рециклиране на електрическо и електронно оборудване.

При изхвърлянето им спазвайте местните норми за изхвърляне на отпадъци.

За по-подробна информация за третирането, възстановяването и рециклирането на това изделие се обърнете към вашата местна градска управа, към вашата служба за изхвърляне на битови отпадъци или към магазина, откъдето сте закупили изделието.

**RO** Acest aparat este marcat în conformitate cu Directiva Europeană 2002/96/CE referitoare la Deșeurile de Echipament Electric și Electronic (WEEE).

Asigurându-vă că acest produs este eliminat în mod corect, contribuiți la prevenirea potențialelor consecințe negative asupra mediului înconjurător și sănătății persoanelor, consecințe care ar putea fi provocate de aruncarea necorespunzătoare la gunoi a acestui produs.

Simboul  de pe produs, sau de pe documentele care însoțesc produsul, indică faptul că acesta nu poate fi aruncat împreună cu deșeurile menajere. Trebuie predat la punctul de colectare corespunzător, pentru reciclarea echipamentului electric și electronic.

Aruncarea la gunoi a aparatului trebuie făcută în conformitate cu normele locale pentru eliminarea deșeurilor.

Pentru informații mai detaliate privind eliminarea, valorificarea și reciclarea acestui produs, vă rugăm să contactați administrația locală, serviciul de eliminare a deșeurilor menajere sau magazinul de unde ați cumpărat produsul.







**COD. H01A319G**