

tineco

FLOOR ONE S5 COMBO SERIES

Smart Cordless Vacuum & Washer

Bedienungsanleitung

Instruction Manual

Manual De Uso

Mode D'emploi

Manuale D'istruzioni

Handleiding

Instrukcja obsługi

Manual de Instruções

Руководство по эксплуатации



*Actual product may differ from illustration.

TINECO IS HERE TO HELP.

We'll get back to you within 1 business day.



 www.tineco.com

A

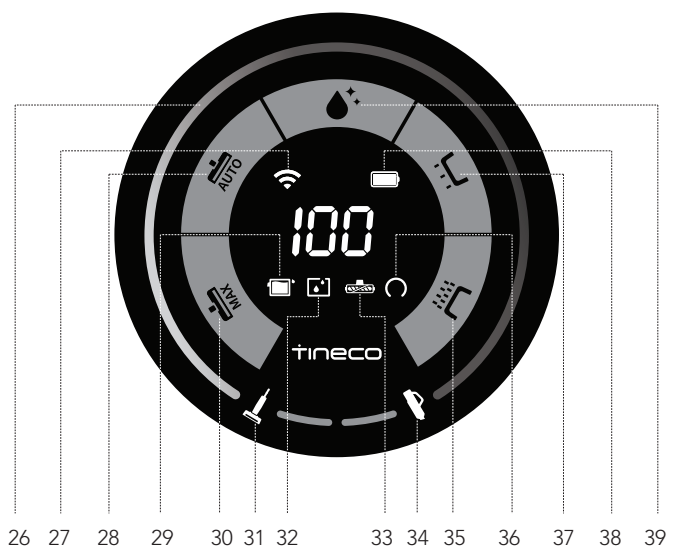
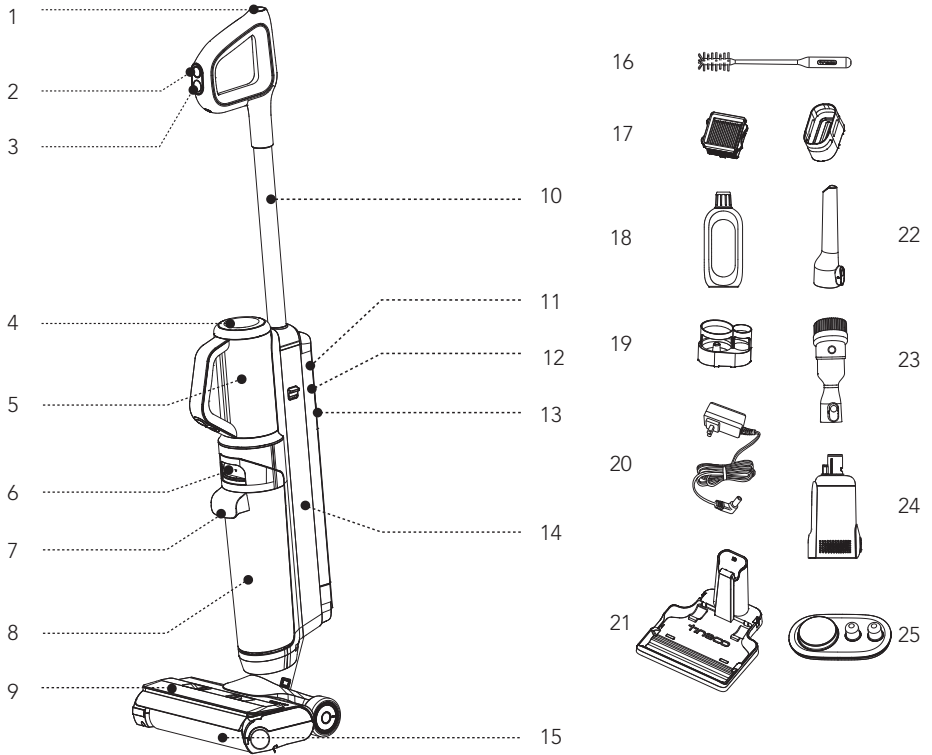

B-1

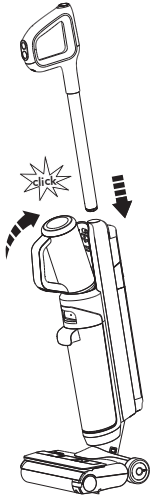

B-2

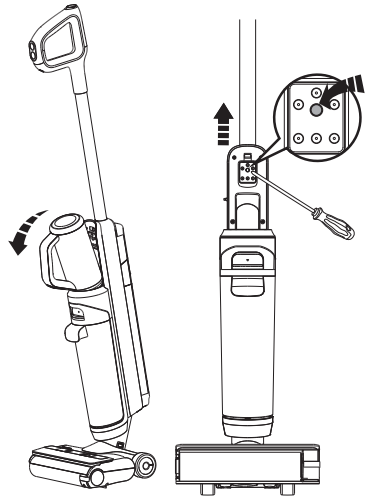

C-1

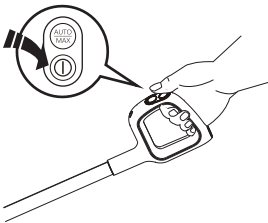

C-2

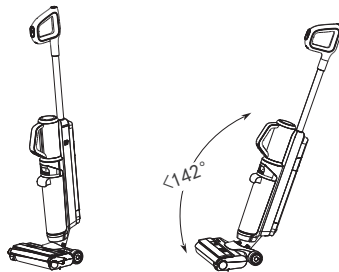

Stop Working

Start Again

C-3

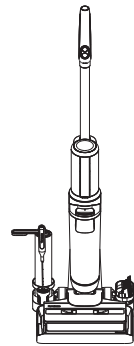

C-4

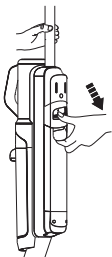

C-5

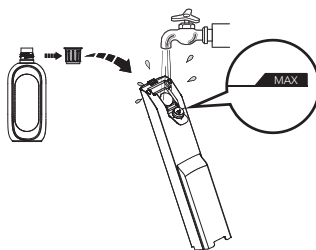

C-6

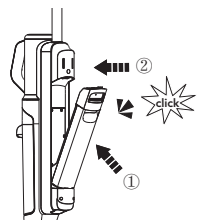

C-7

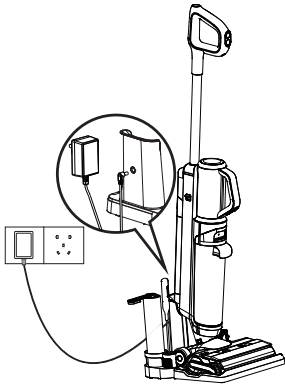

C-8



C-9



C-10



C-11



C-12

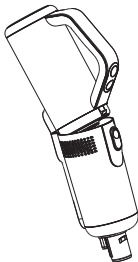

C-13

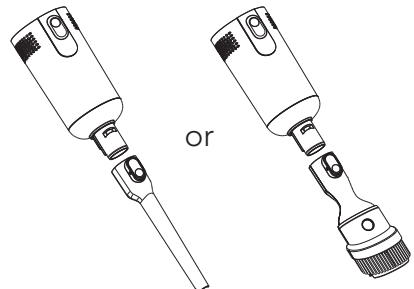

C-14

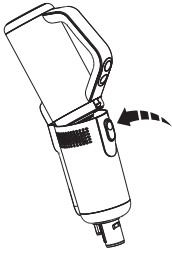

①

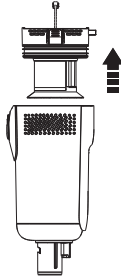

②

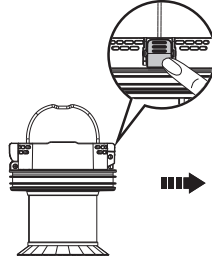

③

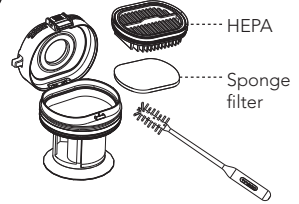

HEPA

Sponge filter

D-1

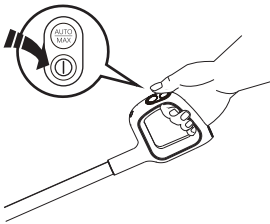

D-2

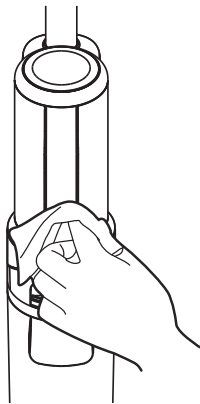

D-3

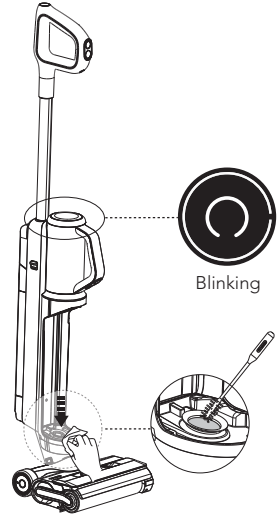

Blinking

D-4

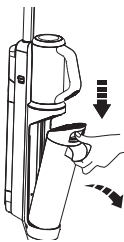

①

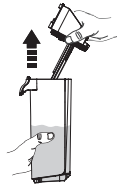

②

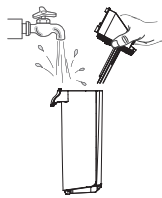

③

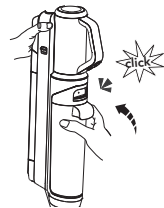

④

D-5

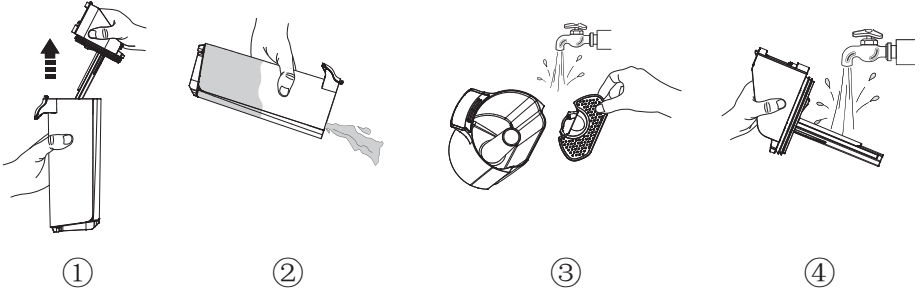

D-6

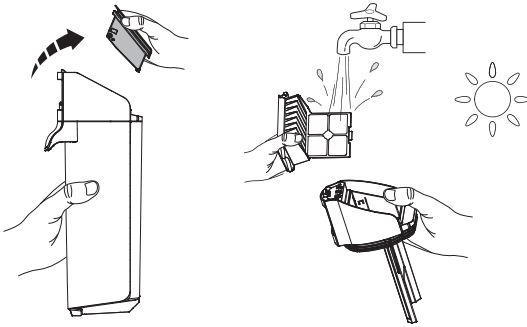

D-7

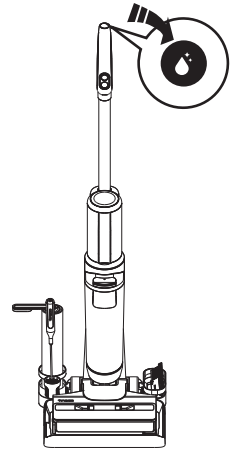

D-8

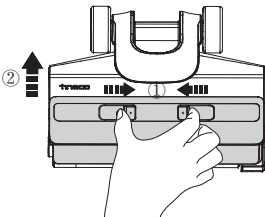

D-9

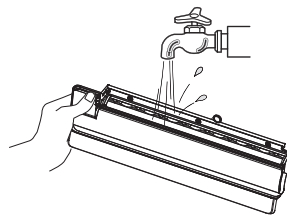

D-10

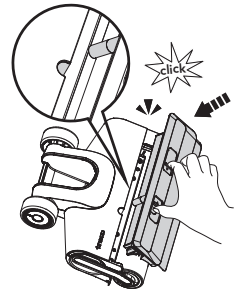

D-11

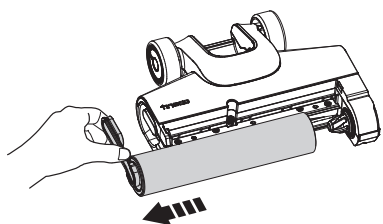

D-12

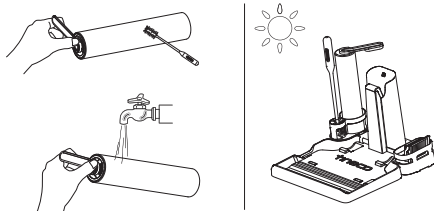

D-13

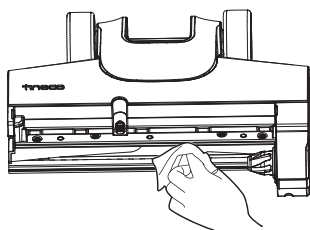

D-14

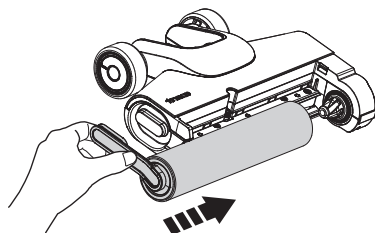

E-1

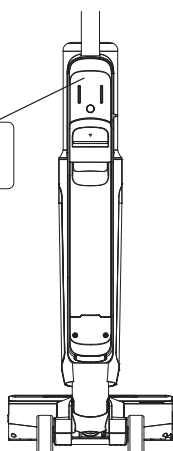

INHALT

Wichtige Sicherheitshinweise	7
Technische Daten	11
Übersicht	11
Montage	12
Betrieb	12
Wartung	16
Störungsbehebung	17
Garantie	18

WICHTIGE SICHERHEITSHINWEISE

DIESE ANLEITUNGEN AUFBEWAHREN Nur für Privathaushalte vorgesehen.

Bei der Verwendung von Elektrogeräten müssen bestimmte Anweisungen zur allgemeinen Sicherheit befolgt werden, unter anderem:

VOR DER BENUTZUNG DES GERÄTS ALLE ANWEISUNGEN LESEN. Werden die Warnhinweise und Anweisungen nicht befolgt, besteht die Gefahr von Stromschlag, Feuer bzw. schweren Verletzungen.

WARNUNG – Zur Vermeidung von Feuer, Stromschlag und Verletzungen folgende Punkte beachten:

1. Dieses Gerät darf von Kindern ab 8 Jahren sowie von Personen mit verminderten körperlichen, sensorischen oder geistigen Fähigkeiten oder von Personen mit mangelnden Erfahrungen und Kenntnissen benutzt werden, sofern sie beaufsichtigt werden oder eine Einweisung in die sichere Benutzung des Geräts erhalten haben und sie über die entsprechenden Gefahren aufgeklärt wurden. Kinder dürfen nicht mit dem Gerät spielen. Pflege- und Reinigungsarbeiten dürfen von Kindern ohne Beaufsichtigung nicht ausgeführt werden.
2. Das Gerät darf nicht von Personen (einschließlich Kindern) mit eingeschränkter körperlicher, sensorischer oder geistiger Leistungsfähigkeit oder mangelnder Erfahrung und Kenntnissen verwendet werden, es sei denn, sie werden beaufsichtigt oder angeleitet.
3. Das Gerät nur in geschlossenen Räumen, auf Bodenflächen ohne Teppichboden wie Vinyl, Fliesen, versiegeltem Holz usw. verwenden. Nicht über lose Gegenstände oder Teppichkanten saugen. Ein Abwürgen der Bürste kann zu vorzeitigem Riemenversagen führen.
4. Die Verwendung als Spielzeug untersagen. Bei Verwendung durch oder in der Nähe von Kindern, Haustieren oder Pflanzen ist besondere Vorsicht geboten.
5. Nur gemäß Beschreibung in dieser Anleitung verwenden. Nur die vom Hersteller empfohlenen Zubehörteile verwenden.
6. Bei beschädigtem Netzkabel oder Stecker nicht verwenden. Gerät beim Kundendienst abgeben, wenn es auf den Boden gefallen ist, beschädigt wurde, im Freien liegen gelassen wurde, ins Wasser gefallen ist oder nicht funktioniert wie es sollte.
7. Ladegerät einschließlich Ladestecker und Ladkontakte nicht mit nassen Händen berühren.
8. In die Öffnungen keine Gegenstände einführen. Nicht mit zugesetzten Öffnungen verwenden. Frei von Staub, Fusseln, Haaren und allen übrigen Dingen halten, die die Luftzirkulation behindern können.
9. Haare, locker sitzende Kleidung, Finger und alle übrigen Körperteile von den

- Öffnungen und sich bewegenden Teilen fernhalten.
10. Beim Reinigen auf Treppenstufen besonders vorsichtig sein.
 11. Nicht zum Aufsaugen von entzündlichen oder brennbaren Flüssigkeiten wie Benzin noch in Bereichen verwenden, in denen diese Stoffe vorhanden sein können.
 12. Nichts damit aufsaugen, das brennt oder Rauch freisetzt, z. B. Zigaretten, Streichhölzer oder heiße Asche.
 13. Nicht ohne Filter verwenden.
 14. Unbeabsichtigtes Einschalten verhindern. Sicherstellen, dass sich der Schalter in Ausschaltstellung befindet, bevor das Gerät angehoben oder getragen wird. Durch das Transportieren des Geräts mit dem Finger am Einschalter oder durch das Anschließen des Geräts bei aktiviertem Einschalter steigt die Unfallgefahr.
 15. Vor etwaigen Einstellungen, vor einem Zubehörwechsel oder zum Einlagern das Gerät immer abschalten. Durch diese Vorsichtsmaßnahme verringert sich die Gefahr eines versehentlichen Gerätestarts.
 16. Das Gerät nur mit dem von Tineco angegebenen Ladegerät aufladen. Ein Ladegerät, das für den einen Akkutyp geeignet ist, kann bei Verwendung für einen anderen Akku die Brandgefahr erhöhen.
 17. Für das Gerät nur die speziell dafür konstruierten Tineco-Akkus benutzen. Die Verwendung eines anderen Akkus kann zu Verletzungs- und Brandgefahr führen.
 18. Unter sehr ungünstigen Umständen kann Flüssigkeit unter Druck aus dem Akku austreten. Kontakt vermeiden. Bei einem versehentlichen Hautkontakt mit Wasser spülen. Falls die Flüssigkeit in die Augen gelangt, zusätzlich einen Arzt aufsuchen. Der Austritt von Flüssigkeit aus dem Akku kann Reizungen oder Verbrennungen verursachen.
 19. Keine beschädigten oder veränderten Akkus oder Geräte benutzen. Beschädigte oder veränderte Akkus können unvorhergesehene Reaktionen hervorrufen, die zu Feuer, Explosion oder Verletzungen führen können.
 20. Akkus oder Geräte nicht ins Feuer werfen oder hohen Temperaturen aussetzen. Bei einem Brand oder bei Temperaturen über 130 °C besteht Explosionsgefahr.
 21. Alle Ladeanleitungen befolgen und den Akku oder das Gerät nicht außerhalb des Temperaturbereichs aufladen, der in der Anleitung angegeben ist. Durch unsachgemäßes Laden oder bei Temperaturen außerhalb des vorgeschriebenen Bereichs kann der Akku beschädigt werden und die Feuergefahr steigt.
 22. Reparaturarbeiten einer geschulten Person überlassen. Nur identische Ersatzteile verwenden. Dieses Gerät enthält einen Akku, der nur von qualifizierten Personen ausgetauscht werden kann. Nur dadurch kann die Sicherheit des Geräts gewährleistet werden.
 23. Dieses Gerät enthält Akkuzellen, die nicht austauschbar sind. Nicht versuchen, das Gerät oder den Akku anders als in den Anleitungen für die Benutzung und Pflege zu reparieren oder zu verändern.
 24. Vor dem Anschließen oder Abnehmen des motorisierten Saugaufsatzes immer das Gerät ausschalten.
 25. Das Gerät nicht im Freien oder im Auto aufladen oder aufbewahren. Den Akku nur in einem trockenen Raum aufladen, aufbewahren oder verwenden, in dem die Temperatur höher als 4 °C, aber niedriger als 40 °C ist. Das Ladegerät ist nur für den Gebrauch in Gebäuden vorgesehen.
 26. Keine ultrafeinen Partikel wie Kalk, Zement, Sägemehl, Gipspulver oder Asche aufsaugen.

27. Das Gerät nicht verwenden, um scharfe Gegenstände wie metallische Nägel, Glasstücke, Büroklammern aus Metall oder Stifte aufzusaugen.
28. Das Gerät nicht zum Aufsaugen von gefährlichen Materialien und Chemikalien, wie z. B. Lösungsmitteln, Abflussreinigern, starken Säuren oder starken Basen, verwenden.
29. Den Betrieb sofort einstellen, wenn das Gerät überhitzt, ungewöhnliche Geräusche macht, ungewöhnliche Gerüche erzeugt, eine geringe Saugleistung erbringt oder Elektrizität austritt.
30. Den Staubsauger ausschalten und ihn für eine langfristige Aufbewahrung von der Steckdose trennen.
31. Den Schmutzwasserbehälter nach jedem Gebrauch reinigen, um mögliche Blockierungen zu vermeiden, die zu einer niedrigen Saugleistung, einer Überhitzung des Motors oder einer verringerten Lebensdauer des Geräts führen können.
32. Nach der Verwendung an einem trockenen Ort lagern.
33. Das Gerät nicht in stehendes Wasser stellen oder untertauchen, und überflutete Bereiche nicht reinigen.
34. Alle Daten und technischen Anweisungen dieses Handbuchs basieren auf Ergebnissen von Labortests von Tineco oder von Dritten. Das Unternehmen behält sich alle Rechte für abschließende Erklärungen vor.
35. Vor Reinigung oder Wartung des Geräts stets den Netzstecker aus der Steckdose ziehen.
36. Das Überrollen des Netzkabels mit dem Gerät kann gefährlich sein.
37. Das Gerät nicht verwenden, wenn die Wassertiefe mehr als 5 mm über der Oberfläche liegt.

Verwendungsbereich

1. Der kabellose Hartbodenreiniger ist für den Einsatz auf Hartböden im Innenbereich geeignet, wie z. B. Vinyl, Fliesen, versiegeltes Holz usw. Bei Verwendung auf rauen Oberflächen ist die beste Leistung möglicherweise nicht gewährleistet.
2. Das Gerät von Wärmequellen wie Kamin oder Heizung fernhalten, um eine Verformung des Gehäuses zu vermeiden.
3. Keine brennbaren Flüssigkeiten, ultrafeine Partikel, scharfe Gegenstände, gefährliche Stoffe, Chemikalien oder andere brennende oder rauchende Gegenstände wie oben beschrieben aufsaugen.

Informationen zur Reinigungslösung

1. Eine große Menge Reinigungslösung, die in den Motor gelangt, kann das Gerät beschädigen.
2. Die Lösung gemäß den Anweisungen im Abschnitt „Betrieb“ einfüllen. Wir empfehlen die Verwendung der mitgelieferten Reinigungslösung. Das Produkt nicht mit sauren, alkalischen Lösungen oder anderen umweltschädlichen Substanzen verwenden.
3. Außerhalb der Reichweite von Kindern aufbewahren. Berührung mit den Augen und der Haut vermeiden, andernfalls gründlich mit Wasser abspülen. Bei anhaltender Reizung einen Arzt aufsuchen. Bei Verschlucken des Produkts einen Arzt aufsuchen.
4. Die Entsorgung von Schmutzwasser und Lösung muss den örtlichen Umweltschutzbestimmungen entsprechen.

Informationen zum Gerät

1. Nicht versuchen, das Gerät anders als in den Anleitungen für die Bedienung und Reinigung zu reparieren oder zu verändern.
2. Das Gerät mit dem Tineco-Steckernetzteil aufladen.
Eingangsspannung: 100-240 V Wechselstrom. Sowohl hohe als auch niedrige Spannungen können das Steckernetzteil oder das Gerät beschädigen oder sogar den Benutzer verletzen.
3. Beim Reinigen auf Treppenstufen besonders vorsichtig sein.
4. Sicherstellen, dass sich der Schalter in Ausschaltstellung befindet, bevor das Gerät angehoben oder getragen wird. Das Gerät nicht flach hinlegen oder kippen, um zu verhindern, dass Schmutzwasser in den Motor eindringt.
5. Um ein versehentliches Stolpern zu vermeiden, das Gerät in die Ladestation abstellen.
6. Den Schmutzwasserbehälter und den Frischwasserbehälter vor der Verwendung immer ordnungsgemäß einsetzen.
7. Darauf achten, dass das Gerät oder Steckernetzteil nicht nass wird, um die Gefahr von Feuer oder Verletzungen durch einen Kurzschluss zu vermeiden.

Recycling-Hinweise gemäß BattG



Der Akku enthält Materialien, die umweltschädlich sind und muss daher vor der Entsorgung aus dem Gerät entfernt werden. Das Gerät muss zum Entfernen des Akkus ausgeschaltet werden. Batterien und Akkus dürfen nicht in den Hausmüll! Jeder Verbraucher ist verpflichtet, alle Batterien und Akkus, egal ob sie Schadstoffe enthalten oder nicht, bei einer Sammelstelle seiner Gemeinde / seines Stadtteils oder im Handel abzugeben, damit sie einer umweltschonenden Entsorgung zugeführt werden können. Batterien und Akkus bitte nur in entladenden Zustand abgeben. Deshalb sind Batterien und Akkus mit dem links abgebildeten Symbol gekennzeichnet.

Recycling-Hinweise gemäß der WEEE



Altgeräte dürfen nicht in den Hausmüll! Jeder Verbraucher ist verpflichtet, alle Geräte am Ende der Lebensdauer bei einer Sammelstelle seiner Gemeinde / seines Stadtteils oder im Handel abzugeben, damit sie fachgerecht und umweltschonenden Entsorgt werden können. Die Abbildung links zeigt das Symbol der Mülltonne, das die getrennte Sammlung von Elektro- und Elektronikgeräten (WEEE) hinweist.

Für EU-Länder:

Informationen zur EU-Konformitätserklärung finden Sie unter www.tineco.com.

Symbole:

	Lesen Sie die Bedienungsanleitung
	Klasse II
	Kurzschlussfester Sicherheitstrenntransformator
	Schaltnetzteil
	Nur zur Verwendung in geschlossenen Räumen
	Gleichstrom
	Wechselstrom

TECHNISCHE DATEN

Produkt	FLOOR ONE S5 COMBO SERIE
Netzeingang	100 - 240 V
Spannung	21,6 V \equiv 2500 mAh Li-Ion
Nennleistung	190 W
Laufzeit	Bodenreiniger: 15 - 20 Minuten / Handstaubsauger: 25 - 50 Minuten
Ladedauer	3 - 4 Stunden
Wasserdurchflussrate	30 - 100 ml/min

FWB-Kapazität	ca. 0,5 L
SWB-Kapazität	ca. 0,45 L
Schutzklasse	IPX4
WLAN-Frequenzbänder	2,4 GHz
WLAN maximale Ausgangsleistung	19 dBm

ÜBERSICHT

Hinweis:

Zubehör kann je nach Markt variieren. Wenn Sie weiteres Zubehör benötigen, besuchen Sie bitte www.tineco.com oder store.tineco.com.

- 1 Selbstreinigungstaste
- 2 AUTO/MAX-Modus
- 3 Ein-/Ausschalten
- 4 Display
- 5 Gerät
- 6 Entriegelung des Schmutzwasserbehälters
- 7 Griff des Schmutzwasserbehälters
- 8 Schmutzwasserbehälter (SWB)
- 9 Bürstenrollenabdeckung
- 10 Rohr
- 11 WLAN-/Stummschaltungstaste
- 12 Entriegelung des Frischwasserbehälters
- 13 Griff des Frischwasserbehälters
- 14 Frischwasserbehälter (FWB)
- 15 Bürstenrolle
- 16 Reinigungswerkzeug
- 17 Trockenfilter und Halterung
- 18 Geruchsneutralisierungs- und Reinigungslösung
- 19 Zubehörhalter
- 20 Steckernetzteil
- 21 Ladestation

- 22 Fugendüse
- 23 2-in-1-Staubbürste
- 24 Staubbehälter
- 25 Ablage (für Handstaubsauger)
* Nur bei bestimmten Modellen
- 26 Schmutzkontrollring
(Je nach Schmutzmenge von Blau bis Rot)
- 27 WLAN-Anzeige
- 28 AUTO-Modus
- 29 SWB voll
- 30 MAX-Modus
- 31 Bodenreiniger
- 32 FWB leer
- 33 Bürstenrolle verheddert
- 34 Handstaubsauger
- 35 MAX-Modus für Handstaubsauger
- 36 Staubsensor defekt
- 37 ECO-Modus für Handstaubsauger
- 38 Akkuanzeige
- 39 Symbol für Selbstreinigung

Abb.A

MONTAGE

Zusammenbau/Zerlegen

Hinweis:

Informationen zum Einsetzen von Wassertank und Bürste finden Sie unter „Betrieb“ und „Wartung“.

- Setzen Sie zum Zusammenbau das Gerät und den Griff ein, bis sie hörbar einrasten.

Abb.B-1

- Falls der Griff zerlegt werden muss, entfernen Sie zuerst das Gerät. Drücken Sie die Feder mit einem Werkzeug (wie einem Schraubendreher), um den Griff zu lösen, und nehmen Sie den entriegelten Griff vom Gerät ab.

Abb.B-2

BETRIEB

Verwendung vorbereiten

- Laden Sie das Gerät vor dem ersten Gebrauch 3 - 4 Stunden lang auf (weitere Informationen finden Sie in der Anleitung zum Aufladen).
- * Basierend auf den Ergebnissen von Tineco-Labortests. Temperatur im Labor: 4 °C – 40 °C.



1. Drücken Sie die Taste , um das Gerät standardmäßig im AUTO-Modus zu starten. Drücken Sie die Taste erneut, um das Gerät auszuschalten. Wechseln Sie durch Drücken der -Taste zwischen AUTO- und MAX-Modus.

Abb.C-1**Tipps:**

- Reinigungslösung- / Nur-Wasser-Modus: Das Gerät startet standardmäßig mit dem Reinigungslösungs-Modus. Einschalten, während das Gerät aufrecht steht.  3 s lang gedrückt halten, um zwischen den beiden Modi zu wechseln.
- In den Nur-Wasser-Modus wechseln: LED-Ring: Rot → Blau (nur Wasser verwenden)
- In den Reinigungslösungs-Modus wechseln: LED-Ring: Blau → Rot (Reinigungslösung verwenden)

2. Das Gerät hört auf zu arbeiten, wenn es senkrecht gestellt wird und beginnt wieder zu laufen, wenn Sie es nach hinten neigen.

- * Neigen Sie das Gerät nicht um mehr als 142° nach hinten, um auslaufendes Wasser zu vermeiden.

Abb.C-2

3. Stellen Sie das Gerät nach Gebrauch zum Aufladen und Aufbewahren senkrecht auf die Ladestation.

Abb.C-3**Hinweis:**

- Die Wahl eines geeigneten Modus in Abhängigkeit vom Frischwasser-Tankinhalt ist für eine maximale Wirksamkeit der Schmutzerkennung von entscheidender Bedeutung.

- Schaumhaltige Flüssigkeit nicht aufsaugen.
- Um auf der Saugfläche verbliebenes Wasser aufzusaugen, schaltet sich das Gerät 3 Sekunden nach dem Ausschalten aus.

Frischwasserbehälter befüllen

1. Drücken Sie die Entriegelungstaste für den Frischwasserbehälter, um ihn vom Gerät zu entfernen.

Abb.C-4

2. Öffnen Sie den Behälterdeckel, und füllen Sie den Behälter bis zur Markierung Max mit Leitungswasser. Wenn eine gründliche Reinigung erforderlich ist, fügen Sie dem FWB einen Flaschenverschluss der Lösung hinzu, und schließen Sie den Verschluss fest.

Abb.C-5

Hinweis:

Nur Wasser mit einer Temperatur unter 60 °C verwenden.

VERWENDEN SIE KEIN HEISSES WASSER.

3. Setzen Sie den Behälter wieder in das Gerät ein. Wenn Sie den Vorgang korrekt ausgeführt haben, sollten Sie ein „klick“ hören.

Abb.C-6

Anweisungen zum Aufladen

Um das Gerät aufzuladen, stellen Sie es auf die Ladestation und schließen Sie das Steckernetzteil an einer Steckdose an.

1. Das externe Ladekabel an der Ladestation und an einer Steckdose anschließen.
2. Um Stolpergefahren zu vermeiden, stellen Sie das Gerät während des Ladevorgangs in der Nähe einer Wand auf die Ladestation.

Abb.C-7

Warnung:

- Das Gerät nur mit dem von Tineco mitgelieferten Steckernetzteil aufladen.
- Bei längerem Nichtgebrauch muss das Gerät einmal alle 3 Monate aufgeladen werden, um eine optimale Leistung zu erzielen.
- In einem trockenen Ort lagern. Das Gerät vor Sonnenlicht und Frost schützen. Empfehlener

Temperaturbereich: 4 °C – 40 °C.

Auswahl des Reinigungsmodus

AUTO-Modus

- Im AUTO-Modus erkennt der iLoop™-Sensor automatisch, wie schmutzig der Boden ist, und wendet die entsprechende Menge an Reinigungsmittel und Saugleistung an.
- Ein roter Schmutzkontrollring zeigt an, dass mehr Schmutz erkannt wird, und ein blauer Ring zeigt an, dass weniger Schmutz erkannt wird. Dieser Modus bietet automatisch die beste Reinigungslösung.

Abb.C-8

MAX-Modus

- Drücken Sie im AUTO-Modus die -Taste, um in den MAX-Modus zu gelangen.
- Im Max-Modus wird die maximale Saugleistung des Geräts angewendet und Wasser/Lösung für eine gründlichere Reinigung eingesprüht.

Abb.C-9

ECO-Modus (Handstaubsauger)

- Wenn das Gerät als Handstaubsauger verwendet wird, startet es standardmäßig im ECO-Modus.

Abb.C-10

MAX-Modus (Handstaubsauger)

- Drücken Sie die Taste , um bei Verwendung als Handstaubsauger in den MAX-Modus zu wechseln.

Abb.C-11

Hinweis:

Scharfe Gegenstände von der Digitalanzeige fernhalten, um Kratzer und Schrammen zu vermeiden.

Nutzung als Handstaubsauger

1. Bringen Sie die Staubbehälter richtig am Gerät an, er rastet hörbar ein.

Abb.C-12

2. Bringen Sie das Zubehör am Staubbehälter an, es rastet bei richtiger Montage hörbar ein.

Abb.C-13

- Drücken Sie die Entriegelungstaste, um den Staubbehälter zu entfernen.
- Ziehen Sie den Netzfilter wie oben beschrieben heraus und leeren Sie den Inhalt des Staubbehälters aus.
- Drücken Sie die HEPA-Verriegelungstaste, um den HEPA- und Schwammfilter herauszunehmen und reinigen Sie beide Teile mit dem Reinigungswerkzeug.

Abb.C-14

Hinweis:

- Reinigen Sie den Staubbehälter und die Filter nach jedem Gebrauch.
- Um eine hohe Leistung zu gewährleisten, reinigen und trocknen Sie den Schwammfilter regelmäßig. Ersetzen Sie ihn außerdem alle 6 Monate. Waschen und trocknen Sie den HEPA-Filter alle 3 Monate und ersetzen Sie ihn alle 12 Monate.
- Lassen Sie sie vollständig an der Luft trocknen, bevor Sie sie erneut einsetzen.

Betriebszeit

- Die Betriebszeit für den Bodenreiniger beträgt ca. 15-20 Minuten.
- Die Betriebszeit für den Handstaubsauger beträgt ca. 25-50 Minuten.
- Die geschätzten Laufzeitdaten wurden von einem Tineco-Labor ermittelt.

Ladedauer

- Ein vollständiger Ladezyklus dauert etwa 3 - 4 Stunden.
- Die geschätzten Daten wurden von einem Tineco-Labor unter Verwendung von Umgebungstemperaturen zwischen 4 °C und 40 °C ermittelt.

Anzeigen

Bei Verwendung



Akkustand > 10 %: die Akkuanzeige leuchtet.



Akkustand ≤ 10 %: die Akkuanzeige blinkt.



Aus: keine Stromversorgung erkannt oder Akkustörung möglich.



Anzeige blinkt: Schmutzsensordefekt oder blockiert.



Anzeige blinkt: FWB ist leer.



Anzeige blinkt: SWB ist voll oder Kanal ist blockiert.



Anzeige blinkt: Bürstenrolle ist nicht eingesetzt oder blockiert.



Leuchtet: WLAN wurde erfolgreich verbunden.



Blinkt: WLAN-Verbindung wird hergestellt.



Aus: WLAN nicht verbunden, bitte Netzwerkverbindung herstellen.



Anzeige blinkt: das Gerät benötigt eine Selbstreinigung.

Während des Ladezyklus



Tineco-Anzeige: pulsiert.

Vollständig geladen



Während 5 Minuten: die Tineco-Anzeige leuchtet.
Nach 5 Minuten: Alle Kontrolllampen erlöschen.

App

Alle Funktionen lassen sich über die Tineco-App steuern. Laden Sie die Tineco-App aus dem App Store, Google Play und von der offiziellen Tineco-Website herunter.



Hinweis:

Die Standardeinstellung für die Sprachansage ist Englisch, andere Sprachen können über die App eingestellt werden.

Sprachansage (Der Inhalt kann variieren, in natura maßgebend).

Status	Erinnerung
Ansagen ein	Ansagen ein
Ansagen deaktiviert	Ansagen deaktiviert
Auto-Modus standardmäßig aktiviert	Auto-Modus
In den Max-Modus wechseln	Max-Modus

Nur mit Wasser reinigen	Nur mit Wasser reinigen
Standardmäßig mit Reinigungslösung reinigen	Mit Reinigungslösung reinigen
Akkuladung: 10 - 20%	Akku schwach
Akkuladung: 0 - 10%	Akku schwach, bitte laden
Der Frischwasserbehälter ist leer	Frischwasserbehälter ausleeren, bitte Wasser und Reinigungslösung nachfüllen
Selbstreinigung erforderlich	Selbstreinigungszyklus starten
Gerät nicht in der Ladestation	Gerät auf die Ladestation stellen
Schmutzwasserbehälter ist voll	Schmutzwasserbehälter voll, bitte leeren
Schmutzwasserbehälter nicht installiert	Bitte den Schmutzwasserbehälter einsetzen
Bürstenrolle ist verheddert	Bürstenrolle reinigen.
Bürstenrolle nicht eingesetzt	Die Bürstenrolle korrekt einsetzen
Das Gerät ist ausgeschaltet	Ausschalten
Ladevorgang starten	Der Ladevorgang hat begonnen
Selbstreinigungszyklus starten	Automatische Erkennung, ob Selbstreinigungszyklus ausgeführt werden muss. Bitte den Selbstreinigungszyklus starten
Akku für Selbstreinigung nicht ausreichend	Akku schwach, Ladevorgang starten
Ausreichende Akkuladung, um mit der Selbstreinigung zu beginnen	Selbstreinigung starten
Bürstenrolle reinigen	Bürstenrolle reinigen
Schmutzkanal reinigen	Schmutzkanal reinigen

Automatische Erkennung	Automatische Erkennung
Gründliche Reinigung	Gründliche Reinigung
Selbstreinigung beendet	Selbstreinigungszyklus beendet, bitte Schmutzwasserbehälter reinigen
Selbstreinigung abgeschlossen	Selbstreinigungszyklus abgeschlossen, bitte Schmutzwasserbehälter reinigen
Gerät während der Selbstreinigung abgenommenen	Bitte das Gerät einsetzen

WARTUNG

Hinweis:

- Um eine optimale Leistung zu gewährleisten und Gerüche zu vermeiden, SWB, Schwimmer, Filter, Bürstenrolle und Bürstenrollenabdeckung nach jedem Gebrauch stets **vollständig reinigen** und **trocknen**.
- Sicherstellen, dass alle Teile korrekt eingesetzt sind, da das Gerät sonst möglicherweise nicht ordnungsgemäß funktioniert.
- Das Gerät nach Wartungsarbeiten senkrecht auf die Ladestation stellen. Das Gerät keiner direkten Sonneneinstrahlung aussetzen und es an einem trockenen Ort aufbewahren.

Gerät

1. Schalten Sie das Gerät vor Wartungsarbeiten aus, um das Verletzungsrisiko zu verringern.
Abb.D-1
2. Verwenden Sie ein Tuch, um die Oberfläche mit einem neutralen Reinigungsmittel zu reinigen. Das Tuch sollte trocken sein, damit kein Wasser in das Gerät eindringen kann.
Abb.D-2
3. Wenn die Anzeige für eine Fehlfunktion des Staubsensor blinkt, entfernen Sie den Schmutzwasserbehälter und reinigen Sie den Staubsensor mit einem feuchten Tuch oder dem Reinigungswerkzeug.
Abb.D-3

Schmutzwasserbehälter

1. Wenn das schmutzige Wasser den Höchststand erreicht, schaltet sich das Gerät aus, zeigt eine Erinnerung im Display an und gibt eine Ansage aus.
2. Den Tankdeckel nach oben ziehen, um den SWB zu leeren. Verbleibende Verschmutzungen mit dem Reinigungswerkzeug entfernen. Das Innere des SWB ausspülen und ihn wieder in das Gerät einsetzen.

Abb.D-4

Deckel des Schmutzwasserbehälters

- Wenn der Deckel des Schmutzwasserbehälters und der Filter im Inneren verstopft sind, entfernen Sie Behälterdeckel und Filter und spülen Sie beide Teile mit Wasser ab.

Abb.D-5

Trockenfilter

Fassen Sie den vertieften Bereich auf jeder Seite des Trockenfilters und ziehen Sie ihn nach oben. Spülen Sie ihn unter fließendem Wasser ab. Der Filter muss vollständig trocken sein, bevor Sie ihn wieder in den Deckel des SWB einsetzen.

- * Ein Ersatz-Trockenfilter ist für bequemen Austausch im Lieferumfang des Geräts enthalten.

Abb.D-6

Selbstreinigung der Bürstenrolle

1. Stellen Sie das Gerät nach Gebrauch auf die Ladestation. Der Sensor erkennt automatisch den Verschmutzungsgrad.
2. Wenn Sie die Ansage „Selbstreinigungszyklus starten“ hören, drücken Sie die Selbstreinigungstaste, und beginnen Sie den Vorgang.
3. Nach Abschluss des Vorgangs wird die Meldung „Selbstreinigung abgeschlossen, Schmutzwasserbehälter reinigen“ angesagt. Zu diesem Zeitpunkt beginnt das Gerät mit dem Aufladen.

Abb.D-7

Hinweis:

- Achten Sie darauf, dass die Ladestation eingesteckt ist und der Akkustand mehr als 15 % beträgt.
- Reinigen Sie vor dem Selbstreinigungszyklus den SWB, und stellen Sie sicher, dass der Wasserstand im FWB 40 % übersteigt.

Bürstenrollenabdeckung

1. Drücken Sie die Verriegelung der Abdeckung zusammen und ziehen Sie die Abdeckung zum Entfernen nach oben.

Abb.D-8

2. Spülen Sie sie mit Wasser ab.

Abb.D-9

3. Wenn Sie die Bürstenrollenabdeckung austauschen, rasten Sie sie immer ein, um ein Auslaufen zu vermeiden.

Abb.D-10**Bürstenrolle**

1. Greifen Sie die Bürstenrollenlasche und entfernen Sie die Bürstenrolle, indem Sie sie herausziehen.

Abb.D-11

2. Entfernen Sie mit dem Reinigungswerkzeug die um die Bürstenrolle gewickelten Haare und Rückstände, und spülen Sie sie mit Wasser ab. Setzen Sie die Bürstenrolle wieder in den Zubehöralter ein, und lassen Sie sie vollständig trocknen, bevor Sie sie wieder in das Gerät einsetzen.

Abb.D-12

3. Entfernen Sie Haare und Schmutz mit einem Papiertuch oder einem feuchten Tuch aus der Bürstenrollenkammer und der Öffnung.

Abb.D-13

4. Setzen Sie die Bürstenrolle wieder ein, indem Sie das Bürstenrollenende in die rechte Seite der Halterung einsetzen und dann die Lasche der Rolle an der magnetischen Schließe auf der linken Seite befestigen, um sie zu verriegeln.

Abb.D-14**Hinweis:**

- Im Lieferumfang des Geräts ist eine Ersatzbürstenrolle enthalten, die Sie bequem austauschen können.

- Um eine hohe Leistung zu gewährleisten, tauschen Sie die Bürstenrolle alle 6 Monate aus.

STÖRUNGSBEHEBUNG

Problem	Lösung
Gerät funktioniert nicht	Nach dem Abkühlen neu starten
	Reinigen Sie das Kontaktstück mit einem trockenen Tuch
Schwache Saugleistung	Setzen Sie den Trockenfilter ein oder reinigen Sie ihn und lassen Sie ihn vollständig trocknen
Anzeige für festsitzende Bürstenrolle blinkt 🔊) Ansage: 1. Bürstenrolle reinigen 2. Die Bürstenrolle korrekt einsetzen	1. Blockaden beseitigen 2. Bürstenrolle richtig einsetzen
WLAN-Anzeige ist aus	Die Schritte zum Verbinden mit dem WLAN befolgen
Anzeige „FWB leer“ blinkt 🔊) Ansage: Frischwasserbehälter ausleeren, bitte Wasser und Reinigungslösung nachfüllen	FWB nachfüllen
Anzeige „SWB voll“ blinkt 🔊) Ansage: Schmutzwasserbehälter reinigen	Schmutzwasser leeren und SWB wieder einsetzen
Alle Leuchten sind im Betrieb erloschen	Gerät abkühlen lassen und neu starten
Akku-Anzeige blinkt 🔊) Ansage: Akku schwach, bitte laden	Gerät aufladen oder neu starten

Problem	Lösung
Anzeige für defekten Staubsensor blinkt 🔊 Ansaige: Selbstreinigungszyklus starten	Verstopfungen entfernen, Schmutzkanal reinigen oder Gerät neu starten
Symbol für Selbstreinigung blinkt	Selbstreinigung starten
Alle Anzeigen blinken gleichzeitig	An Kundendienst wenden

Hinweis:

Wenn der obige Leitfaden zur Fehlerbehebung keine Lösung bietet, besuchen Sie unsere Website www.tineco.com für weitere Hilfe.

GARANTIE

2-JAHRES-GARANTIE

- Gilt nur für Einkäufe bei autorisierten Händlern von Tineco.
- Unterliegt der Einhaltung der in dieser Bedienungsanleitung beschriebenen Anforderungen und weiteren nachfolgend beschriebenen Bedingungen.
- Diese Gewährleistung unterliegt der Gesetzgebung des Landes, in dem der Kauf getätigt wurde. Wir gewähren eine Gewährleistung von 2 Jahren oder eine Gewährleistungsdauer, die durch geltende lokale Gesetze festgelegt ist, je nachdem, welcher Zeitraum länger ist.

DECKUNG

- Ihr Tineco-Gerät hat eine 2-jährige Garantie auf Material- und Verarbeitungsfehler, wenn es für den privaten Haushalt gemäß der Tineco-Bedienungsanleitung verwendet wird. Für Motorzubehör und Batterien, die separat erworben wurden, gilt eine 1-jährige Garantie.

- Diese Garantie bietet Ihnen ohne zusätzliche Kosten alle Arbeitskräfte und Teile, die erforderlich sind, um sicherzustellen, dass Ihr Gerät während des Garantiezeitraums in einwandfreiem Betriebszustand ist.
- Diese Garantie ist nur gültig, wenn das Gerät in dem Land benutzt wird, in dem es verkauft wurde.

KEINE DECKUNG

Tineco haftet nicht für Kosten, Schäden oder Reparaturen, die wie folgt entstanden sind:

- Geräte, die von einem nicht autorisierten Händler gekauft wurden.
- Unvorsichtige Bedienung oder Handhabung, Fehlbedienung, Missbrauch und / oder mangelnde Wartung oder Verwendung, die nicht der Tineco-Bedienungsanleitung entspricht.
- Verwendung des Geräts zu anderen als normalen Haushaltszwecken, z. B. für kommerzielle Zwecke oder zur Vermietung.
- Verwendung von Teilen, die nicht der Tineco-Bedienungsanleitung entsprechen.
- Verwendung von anderen Teilen und Zubehör, die nicht von Tineco hergestellt oder empfohlen wurden.
- Äußere Faktoren, die nicht mit Produktqualität und Benutzung zusammenhängen, wie z. B. Witterungseinflüsse, Änderungen, Unfälle, Stromausfälle, Spannungsspitzen oder höhere Gewalt.
- Reparaturen oder Änderungen, die von unbefugten Personen durchgeführt wurden.
- Blockierungen oder anderes gefährliches Material wurde nicht aus dem Gerät entfernt.
- Normale Abnutzungserscheinungen einschließlich normaler Verschleißteile wie durchsichtiger Behälter, Riemen, Filter, HEPA, Bürste und Netzkabel (oder bei denen äußere Schäden oder Missbrauch diagnostiziert werden), Teppich- oder Bodenschäden, die nicht den Herstellerangaben entsprechen.

- Reduzierung der Entladezeit des Akkus aufgrund von Alterung oder Verwendung des Akkus.

GARANTIEBESCHRÄNKUNGEN

- Alle stillschweigenden Garantien in Bezug auf Ihr Gerät, insbesondere die Gewährleistung der Marktgängigkeit oder der Eignung für einen bestimmten Zweck, sind auf die Dauer dieser Garantie beschränkt.
- Die Garantie gilt nur für den ursprünglichen Besitzer und den Originalakku, eine Übertragung ist ausgeschlossen.
- Diese eingeschränkte Garantie gibt Ihnen bestimmte gesetzliche Rechte. Sie können auch weitere Rechte haben, die sich je nach Region unterscheiden.
- Die Garantie gilt möglicherweise nicht in allen Fällen, abhängig von Faktoren wie der Verwendung des Produkts, dem Ort, an dem das Produkt gekauft wurde oder von wem Sie das Produkt gekauft haben. Bitte überprüfen Sie die Garantie sorgfältig und wenden Sie sich bei Fragen an den Hersteller.

GARANTIELEISTUNGEN

Registrierung:

- Wir empfehlen Ihnen dringend, Ihr Gerät nach dem Kauf auf der offiziellen Website von Tineco (www.tineco.com) zu registrieren, um exklusive Vorteile zu genießen. Geben Sie zur Registrierung bitte die vollständige Seriennummer ein (auf der Rückseite des Geräts).

Abb.E-1

- Ihre Garantieansprüche sind bei Nichtregistrierung Ihres Produkts nicht beeinträchtigt.

Garantieansprüche geltend machen:

- Bitte bewahren Sie Ihren Kaufbeleg auf. Um unsere eingeschränkte Garantie in Anspruch zu nehmen, müssen Sie Ihre Seriennummer und den Original-Kaufbeleg mit dem Kaufdatum und der Bestellnummer bereitstellen.
- Die ganze Arbeit wird von Tineco oder einem autorisierten Kundendienst ausgeführt.
- Ersetzte defekte Teile werden Eigentum von Tineco.
- Eine Reparatur im Rahmen dieser Garantie verlängert den Zeitraum der Garantie nicht.

**Kontaktieren Sie unseren
Kundenservice Hotline:
0800-7262-2622**
**Besuchen Sie die Tineco-Website
www.tineco.com für
professionellen Kundendienst.**

CONTENTS

Important Safety Instructions.....	20
Specifications	23
Overview.....	23
Assembly	24
Operation.....	24
Maintenance	28
Troubleshooting.....	29
Warranty	29

IMPORTANT SAFETY INSTRUCTIONS

SAVE THESE INSTRUCTIONS

Household use only.

When using an electrical appliance, basic precautions should always be followed, including the following:

READ ALL INSTRUCTIONS BEFORE USING (THIS APPLIANCE). Failure to follow the warnings and instructions may result in electric shock, fire and/or serious injury.

WARNING – To reduce the risk of fire, electric shock, or injury:

1. This appliance can be used by children aged from 8 years and above and persons with reduced physical, sensory or mental capabilities or lack of experience and knowledge if they have been given supervision or instruction concerning use of the appliance in a safe way and understand the hazards involved. Children should not play with the appliance. Cleaning and user maintenance shall not be performed by children without supervision.
2. The appliance is not to be used by persons (including children) with reduced physical, sensory or mental capabilities, or lack of experience and knowledge, unless they have been

- given supervision or instruction.
3. Use only indoors, on non-carpeted floor surfaces such as vinyl, tile, sealed wood, etc. Be careful not to run over loose objects or edges of area rugs. Stalling the brush may result in premature belt failure.
4. Do not allow to be used as a toy. Close attention is necessary when used by or near children, pets or plants.
5. Use only as described in this manual. Use only manufacturer's recommended attachments.
6. Do not use with a damaged cord or plug. If appliance has been dropped, damaged, left outdoors, dropped into water, or is not working as it should, return it to a service center.
7. Do not handle charger, including charger plug, and charger terminals with wet hands.
8. Do not put any object into openings. Do not use with any opening blocked; keep free of dust, lint, hair, and anything that may reduce air flow.
9. Keep hair, loose clothing, fingers, and all parts of your body away from openings and moving parts.
10. Use extra care when cleaning on stairs.
11. Do not use to pick up flammable or combustible liquids, such as gasoline, or use in areas where they may be present.
12. Do not pick up anything that is burning or smoking, such as cigarettes, matches, or hot ashes.
13. Do not use without filter.
14. Prevent unintentional activation. Ensure the switch is in the off-position before picking up or carrying the appliance. Carrying the appliance with your finger on the switch or energizing appliance that have the switch on invites accidents.
15. Always switch off the appliance before making any adjustments, changing accessories, or storing the appliance. Such preventive safety measures reduce the risk of starting the appliance

- accidentally.
16. Recharge only with the charger specified by Tineco. A charger that is suitable for one type of battery pack may create a risk of fire when used with another battery pack.
 17. Use appliances only with specifically designated Tineco battery packs. Use of any other battery packs may create a risk of injury and fire.
 18. Under abusive conditions, liquid may be ejected from the battery; avoid contact. If contact accidentally occurs, flush with water. If liquid comes into eye contact, seek medical help. Liquid ejected from the battery may cause irritation or burns.
 19. Do not use a battery pack or appliance that is damaged or modified. Damaged or modified batteries may exhibit unpredictable behavior resulting in fire, explosion or risk of injury.
 20. Do not expose a battery pack or appliance to fire or excessive temperature. Exposure to fire or temperature above 266°F (130°C) may cause an explosion.
 21. Follow all charging instructions and do not charge the battery pack or appliance outside of the temperature range specified in the instructions. Charging improperly or at temperatures outside of the specified range may damage the battery and increase the risk of fire.
 22. Have servicing performed by a qualified repair person using only identical replacement parts. This will ensure that the safety of the product is maintained.
 23. This appliance contains battery cells that are non-replaceable. Do not modify or attempt to repair the appliance or the battery pack except as indicated in the instructions for use and care.
 24. Always turn off this appliance before connecting or disconnecting the motorized nozzle.
 25. Do not charge or store the appliance outdoors or inside the car. Only charge, store or use the battery in a dry indoor area where the temperature is higher than 39.2°F (4°C) but lower than 104°F (40°C). The charger is for indoor use only.
 26. Do not use to pick up ultrafine particles, such as lime, cement, sawdust, gypsum powder, or ashes.
 27. Do not use to pick up sharp objects, such as metallic nails, pieces of glass, metal paper clips, or pins.
 28. Do not use to pick up hazardous material and chemicals, such as solvent, drain cleaner, strong acids, or strong alkali.
 29. Stop using immediately if the appliance is overheating, making unusual noises, producing unusual odors, performing low suction, or leaks electricity.
 30. Turn cleaner OFF and disconnect from electrical outlet for long-term storage.
 31. Always clean the Dirty Water Tank after each use to avoid potential blockage, which may lead to low suction power, motor overheating, or reduce the service life of the appliance.
 32. Store appropriately indoors in a dry place after use.
 33. Do not place or submerge appliance in standing water or try to clean flooded areas.
 34. All data and technical instructions of this manual are based on results from lab tests of Tineco or designated third parties. The company reserves all rights for final explanations.
 35. The plug must be removed from the socket-outlet before cleaning or maintaining the appliance.
 36. A hazard may occur if the appliance runs over the supply cord.
 37. Do not use the appliance when the water depth is more than 5mm above the surface.

Range of Usage

1. The cordless hard floor cleaner is to be used on indoor hard floors, such as vinyl, tile, sealed wood, etc. Use on a rough surface may not get the best performance.
2. Keep your appliance away from heat sources, such as fireplace or heater, to avoid casing deformation.
3. Do not use to pick up flammable or combustible liquids, ultrafine particles, sharp objects, hazardous material, chemicals or anything that is burning or smoking, as described above.

About Cleaning Solution

1. A large amount of cleaning solution entering into the motor may cause damage to the appliance.
2. Add solution as instructed in the Operation section. We recommend using the provided cleaning solution. Do not use the product with acidic, alkaline solution, or any substances harmful to the environment.
3. Keep out of the reach of children. Avoid contact with eyes and skin, otherwise, rinse thoroughly with water. If irritation persists, seek medical advice. If product is swallowed seek medical advice.
4. Dirty water and solution disposal should comply with local environmental regulations.

About the Appliance

1. Do not modify or attempt to repair the appliance except as indicated in the instructions for operating and cleaning.
2. Charge the appliance with the Tineco adaptor. Input Voltage: AC 100-240V. Both high and low voltages can damage the adaptor, appliance, or even cause danger to the user.
3. Use extra care when cleaning on stairs.

4. Ensure that the Power Switch is in the OFF-position before picking up or carrying the appliance. Do not lay flat or lean the appliance so as to prevent dirty water from entering into the motor.
5. To avoid being tripped accidentally, please put away the appliance on the charging base.
6. Always install the Dirty Water Tank and Clean Water Tank properly before use.
7. Do not allow the appliance or charger to get wet to avoid risk of fire or injury caused by a short circuit.

Recycling Instructions according to Battery Law



The rechargeable battery contains materials that are harmful to the environment and must therefore be removed from the device before disposal. The device must be switched off to remove the rechargeable battery.

Batteries and rechargeable batteries must not be disposed of in household waste! Every consumer is obliged to hand in all batteries and rechargeable batteries, regardless of whether they contain harmful substances or not, at a collection point in his or her municipality/ district or at a retailer, so that they can be disposed of in an environmentally friendly manner. Batteries and rechargeable batteries should only be returned when discharged. Batteries and rechargeable batteries are therefore marked with the symbol left.

Recycling Instructions according to WEEE









Waste electrical and electronic equipment must not be disposed of with household waste! Every consumer is obliged to hand in all appliances at the end of their service life at a collection point in his or her municipality/district or at a retailer so that they can be disposed of properly and in an environmentally friendly manner. The illustration left shows the wheeie bin symbol indicating separate collection of waste electrical and electronic equipment (WEEE).

For EU Countries:

For EU Declaration of Conformity information, please visit www.tineco.com.

Symbols:

	Read the instruction manual
	Class II
	Short-circuit-proof safety isolating transformer
	Switch mode power supply
	For indoor use only
	Direct current
	Alternating current

SPECIFICATIONS

Product	FLOOR ONE S5 COMBO SERIES
AC Input	100~240V
Voltage	21.6V \equiv 2500mAh Lion
Rated Power	190W
Running Time	Floor Washer: 15~20 mins / Hand Vac: 25~50 mins
Charging Time	3~4 hrs
Water Flow Rate	30~100ml/min
CWT Capacity	~0.5L
DWT Capacity	~0.45L
Waterproof	IPX4
WiFi Frequency Bands	2.4G
WiFi Maximum Output Power	19dBm

OVERVIEW

Note:

Accessories may vary between markets. If you require more accessories, please go to www.tineco.com or store.tineco.com.

- 1 Self-cleaning Button
- 2 AUTO/MAX Mode
- 3 Power On/Off
- 4 Digital Display
- 5 Main Body
- 6 Dirty Water Tank Release
- 7 Dirty Water Tank Handle
- 8 Dirty Water Tank (DWT)

- 9 Brush Roller Cover
- 10 Tube
- 11 WiFi/Mute Button
- 12 Clean Water Tank Release
- 13 Clean Water Tank Handle
- 14 Clean Water Tank (CWT)
- 15 Brush Roller
- 16 Cleaning Tool
- 17 Dry Filter & Holder
- 18 Deodorizing & Cleaning Solution
- 19 Accessory Holder
- 20 Adaptor
- 21 Charging Base
- 22 Crevice Tool
- 23 2-in-1 Dusting Brush
- 24 Dustbin
- 25 Storage Tray (for Hand Vac)
* Only in selected models
- 26 Dirt Monitoring Loop
(Blue to red according to the dirt amount)
- 27 WiFi Indicator
- 28 AUTO Mode
- 29 DWT Full
- 30 MAX Mode
- 31 Floor Washer
- 32 CWT Empty
- 33 Brush Roller Tangled
- 34 Hand Vac
- 35 MAX Mode in Hand Vac
- 36 Dust Sensor Malfunction
- 37 ECO Mode in Hand Vac
- 38 Battery Indicator
- 39 Self-cleaning Icon

Fig.A

ASSEMBLY

How to Assemble/Disassemble

Note:

For water tank and brush assembly, please refer to "Operation" and "Maintenance".

- To assemble, install the main body and handle into the appliance until you hear a click.

Fig.B-1

- In the event that the handle need to be disassembled, first remove the main body. Press the spring to release the handle with a tool (like a screwdriver) and lift the released handle from the appliance.

Fig.B-2

OPERATION

Preparing for Use

- Before first use, please charge the appliance for 3~4 hours (refer to "Charging Instructions" for details).

* Based on results from Tineco lab tests. Lab temperature 39.2°F (4°C) ~ 104°F (40°C).



1. Press the  button and the appliance will start in AUTO mode by default. Press it again to turn off the appliance. Switch between AUTO and MAX mode by pressing the  button.

Fig.C-1

Tips:

- Solution mode/ Water Only mode:
Appliance starts with Solution mode by default. Power on while the appliance is upright, long-press  for 3s to switch between the two modes.
- Switch to Water Only mode:
LED Loop: Red → Blue (use water only)
- Switch to Solution mode:
LED Loop: Blue → Red (use cleaning solution)

2. The appliance will stop working when put uprightly and start running again when you recline.

* Do not recline more than 142° to protect against water leakage.

Fig.C-2

3. Place the appliance on the charging base vertically after use for recharge and storage.

Fig.C-3

Note:

- Selecting the appropriate mode depending on the CWT contents is vital for maximum dirt detection effectiveness.
- Do not vacuum foamed liquid.
- To vacuum water left on the surface, the appliance will switch off in 3 seconds after power off.

Filling Clean Water Tank

1. Press the Clean Water Tank release button to remove it from the appliance.

Fig.C-4

2. Open the tank cap, and fill with tap water to the Max line. When deep cleaning is necessary, add one bottle cap of solution to the CWT and tightly close the cap.

Fig.C-5

Note:

**Only use water under 140°F/60°C.
DO NOT USE HOT WATER.**

3. Place the tank back into the appliance. You should hear a "Click" if done correctly.

Fig.C-6

Charging Instructions

To charge the appliance, place the appliance on the charging base and plug the adaptor into a power outlet.

1. Connect the external charging cord to the charging base and plug it into the wall outlet.

2. To avoid tripping hazards, please place the appliance on the charging base near a wall during charging.

Fig.C-7

Warning:

- Only charge the appliance with the adaptor supplied by Tineco.
- During long periods of not being used, the appliance must be charged once every 3 months for optimal performance.
- Store indoors in a dry place. Do not expose the appliance to sunlight or freezing temperatures. Recommended temperature range: 39.2°F (4°C) ~ 104°F (40°C).

Cleaning Mode Selection

AUTO Mode

- In AUTO mode, the iLoop™ sensor automatically detects how dirty the floor is and applies the appropriate amount of detergent and suction power.
- A red dirt monitoring loop indicates more dirt is detected, and a blue loop indicates less dirt is detected. This mode automatically provides the best cleaning solution.

Fig.C-8

MAX Mode

- In AUTO mode, press the  button to enter MAX mode.
- In Max mode, the appliance will apply max suction power and will spray water/solution for deeper cleaning.

Fig.C-9

ECO Mode (Hand Vac)

- When the main body is used as a hand vac, the appliance will start in ECO mode by default.

Fig.C-10

MAX Mode (Hand Vac)

- Press the  button to switch to MAX mode while using the hand vac.

Fig.C-11

Note:

Keep sharp objects away from the digital display screen to avoid scratches and scrapes.

Usage of Hand Vac

1. Install the dustbin to the main body properly and it clicks into place.

Fig.C-12

2. Attach the accessory tool onto the dustbin, it will click into position when correctly fitted.

Fig.C-13

- Press the release button to remove the dustbin.
- Pull out the mesh filter as above and empty the contents.
- Press the HEPA lock button to take out the HEPA and sponge filter, clean both parts with the cleaning tool.

Fig.C-14

Note:

- Clean the dustbin and filters after each use.
- To maintain high performance, wash and dry the sponge filter monthly, replacing it every 6 months. Wash and dry the HEPA filter every 3 months, replacing it every 12 months.
- Air dry completely before reinstalling.

Runtime

- The runtime for the Floor Washer is about 15~20 minutes.
- The runtime for the Hand Vac is about 25~50 minutes.
- Estimated runtime data was obtained by a Tineco Laboratory.

Charging Time

- A full charge takes approximately 3~4 hours.
- Estimated data was obtained by a Tineco Laboratory using ambient temperatures between 39.2°F (4°C) to 104°F (40°C).

Indicator

When in Use



Battery level > 10%: battery indicator will be illuminated.



Battery level ≤ 10%: battery indicator will be blinking.



Off: no power detected or possible battery malfunction.



Indicator blinking: dirt sensor malfunction or blocked.



Indicator blinking: CWT is empty.



Indicator blinking: DWT is full or channel has a blockage.



Indicator blinking: brush roller is not installed or has a blockage.



Illuminated: WiFi has successfully connected.



Blinking: WiFi is connecting.



Off: WiFi is not connected, please connect to the network.



Indicator blinking: appliance is in need of self-cleaning.

During Charging



Tineco indicator: breathing.

Fully Charged



In 5 minutes: Tineco indicator illuminated.

After 5 minutes: all indicator lights turn off.

App

All the functions can be performed using the Tineco app. Download the Tineco app from the App Store, Google Play and Tineco Official Site.



Note:

The default setting for voice prompt is English, you can set other languages via App.

Voice Prompt (Contents may vary, please in kind prevail.)

Status	Reminder
Voice prompts on	Voice prompts on
Voice prompts disabled	Voice prompts disabled
Auto mode by default	Auto mode
Switch to Max mode	Max mode
Cleaning with water only	Cleaning with water only
Cleaning with cleaning solution by default	Cleaning with cleaning solution

Battery level: 10~20%	Low battery
Battery level: 0~10%	Low battery, please charge
Clean Water Tank is empty	Clean Water Tank empty, please refill water and cleaning solution
Need self cleaning	Please begin self-cleaning cycle
Appliance not on the charging base	Please place appliance on charging base
Dirty Water Tank is full	Dirty Water Tank full, please empty
Dirty Water Tank not installed	Please install the Dirty Water Tank
Brush roller is tangled	Please clean the brush roller.
Brush roller not installed	Please install the brush roller correctly
Power is off	Power off
Start charging	Charging has commenced
Begin self-cleaning cycle	Auto-detecting whether to run self-cleaning cycle, please begin self-cleaning cycle
Battery insufficient for self-cleaning	Low battery, start charging
Sufficient battery to start self cleaning	Start self cleaning
Cleaning brush roller	Cleaning brush roller
Cleaning debris channel	Cleaning debris channel
Auto detecting	Auto detecting
Deep cleaning	Deep cleaning
Self-cleaning stopped	Self-cleaning cycle stopped, please clean Dirty Water Tank
Self-cleaning complete	Self-cleaning cycle complete, please clean Dirty Water Tank
Main body uninstalled during self-cleaning	Please install the main body

MAINTENANCE

Note:

- For optimal performance and to prevent odors, always **clean** and **dry** DWT, floater, filters, brush roller, brush roller cover **completely** after each use.
- Please make sure each part is installed correctly or the appliance may not work properly.
- After maintenance, place the appliance on the charging base vertically. Do not expose the appliance to direct sunlight, and store it indoors in a dry place.

Main Body

1. To reduce the risk of injury, switch off before performing maintenance.

Fig.D-1

2. Use a cloth to clean the surface with a neutral detergent. The cloth should be dry to prevent water from entering the appliance.

Fig.D-2

3. When the indicator of Dust Sensor Malfunction blinking, remove Dirty Water Tank, clean the dirt sensor with a damp cloth or the cleaning tool.

Fig.D-3

Dirty Water Tank

1. When dirty water reaches the Max line, the appliance will stop working and show a reminder on the display and play a voice prompt.
2. Pull up the tank lid to empty the DWT. Use the cleaning tool to remove remaining debris. Rinse the inside of the DWT and place back into the appliance.

Fig.D-4

Dirty Water Tank Lid

- If the Dirty Water Tank lid and the filter inside have been blocked, remove the tank lid and the filter, rinse both parts with water.

Fig.D-5

Dry Filter

Grasp recessed area on each side of the dry filter and pull upward. Rinse under running water and must be completely dry before recombining with the lid of the DWT.

- * A spare dry filter is provided with your appliance for convenient replacement.

Fig.D-6

Brush Roller Self-cleaning

1. Place the appliance on the charging base after use, the sensor will auto-detect the level of dirt.
2. When you hear the voice prompt "please begin self-cleaning cycle," press the self-cleaning button and begin the process.
3. Once complete, you will hear the voice prompt "self-cleaning completed, please clean the Dirty Water Tank." At this point, the appliance will begin charging.

Fig.D-7

Note:

- Ensure the charging base is plugged in and the battery level is >15%.
- Before self-cleaning cycle, please clean the DWT and ensure the water level in the CWT exceeds 40%.

Brush Roller Cover

1. Squeeze latches on the cover and pull upward to remove.

Fig.D-8

2. Rinse with water.

Fig.D-9

3. When replacing, always latch the brush cover into place to avoid leakage.

Fig.D-10

Brush Roller

1. Remove the brush roller by grabbing the brush roller tab and pulling out.

Fig.D-11

2. Using the cleaning tool, remove the hair and debris wrapped around the roller and rinse with water. Replace the brush roller back into the accessory holder, and allow it to dry completely before reinstalling.

Fig.D-12

3.Remove hair and debris from the brush roller chamber and the opening with a tissue or a damp cloth.

Fig.D-13

4.Replace the brush roller by inserting the brush roller end into the right side of the holder, then attach the roller tab to the magnetic buckle on the left side to lock into place.

Fig.D-14

Note:

- A spare brush roller is provided with your appliance for convenient replacement.
- To maintain high performance, replace the brush roller every 6 months.

TROUBLESHOOTING

Problem	Solution
The appliance does not turn on	Restart after cooling down
	Clean the contact piece with a dry cloth
Weak suction	Install the dry filter or clean and allow it to dry completely
Brush roller tangled indicator blinking 🔊 Voice prompt: 1. Please clean the brush roller 2. Please install the brush roller correctly	1. Remove blockages 2. Install brush roller correctly
WiFi indicator is off	Follow the in-app guide to connect to WiFi
CWT empty indicator blinking 🔊 Voice prompt: Clean Water Tank empty, please refill water and cleaning solution	Refill CWT
DWT full indicator blinking 🔊 Voice prompt: Please clean Dirty Water Tank	Empty the dirty water and then reinstall the DWT

Problem	Solution
All lights off in operation	Cool the appliance down and restart
Battery indicator blinking 🔊 Voice prompt: Low battery, please charge	Charge the appliance, or restart
Dust sensor malfunction indicator blinking 🔊 Voice prompt: Please begin self-cleaning cycle	Remove blockages, clean the debris channel, or restart
Self-cleaning icon blinking	Start self-cleaning
All indicators blinking together	Contact Customer Service

Note:

If the above troubleshooting guide fails to provide a solution, please visit our website www.tineco.com for further support.

WARRANTY

2-YEAR LIMITED WARRANTY

- Only applies to purchases made from authorized retailers of Tineco.
- Is subject to the adherence of the requirements outlined in this instruction manual, and is subject to further conditions outlined below.
- This warranty is governed by and construed under the laws of the country in which the purchase took place. We provide 2-year warranty or a warranty period as stipulated by applicable local law, whichever is longer.

WHAT IS COVERED?

- Your Tineco appliance has a 2-year warranty against original defects in material and workmanship, when used for private household purposes in accordance with the Tineco Instruction Manual. Motorized accessories and battery bought separately come with a 1-year warranty.

- This warranty provides, at no extra cost to you, all labor and parts necessary to ensure your appliance is in proper operating condition during the warranty period.
- This warranty will only be valid if the appliance is used in the country in which it was sold.

WHAT IS NOT COVERED?

Tineco shall not be liable for costs, damages or repairs incurred as a result of:

- Appliances purchased from an unauthorized dealer.
- Careless operation or handling, misuse, abuse and/or lack of maintenance or use not in accordance with the Tineco Instruction Manual.
- Use of the appliance other than for normal domestic purposes, e.g. for commercial or rental purposes.
- Use of parts not in accordance with the Tineco Instruction Manual.
- Use of parts and accessories other than those produced or recommended by Tineco.
- External factors unrelated to product quality and use, such as weather, modifications, accidents, electrical outages, power surges or acts of God.
- Repairs or alterations carried out by unauthorized parties or agents.
- Failing to clear blockage and other hazardous material from the appliance.
- Normal wear and tear, including normal wearing parts, such as clear bin, belt, filter, HEPA, brush bar, and power cord (or where external damage or abuse is diagnosed), carpet or floor damage due to use not in accordance with manufacturer's instructions or failure to turn the brush bar off when necessary.
- Reduction in battery discharge time due to battery age or use.

WARRANTY LIMITATIONS

- Any implied warranties relating to your appliance including but not limited to warranty of merchantability or warranty of fitness for a particular purpose, are limited to the duration of this warranty.

- Warranty coverage applies to the original owner and to the original battery only and is not transferable.
- This limited warranty gives you specific legal rights. You may also have other rights which vary by region.
- Manufacturer's warranties may not apply in all cases, depending on factors such as use of the product, where the product was purchased, or who you purchased the product from. Please review the warranty carefully, and contact the manufacturer if you have any questions.

WARRANTY SERVICE

Register:

- We highly recommend that upon purchase, you register your appliance on the Tineco official website (www.tineco.com) and enjoy exclusive benefits. To register, please enter the whole serial number (found on the back of the appliance).

Fig.E-1

- Failure to register your product won't diminish your warranty rights.

How to Claim:

- Please retain your proof of purchase. To make a claim under our Limited Warranty, you need to provide your serial number and the original purchase receipt with the purchase date and order number on it.
- All work will be carried out by Tineco or its authorized agency.
- Any replaced defective parts will become the property of Tineco.
- Service under this warranty will not extend the period of this warranty.

Contact our Customer Service
 Hotline: **0808-1969-728**
 or Visit Tineco website
www.tineco.com
 for expert customer service.

CONTENIDO

Medidas importantes de seguridad	31
Especificaciones.....	35
Descripción general	35
Montaje	36
Funcionamiento.....	36
Mantenimiento	39
Resolución de problemas	41
Garantía.....	41

MEDIDAS IMPORTANTES DE SEGURIDAD

CONSERVE ESTAS INSTRUCCIONES

Solo para uso doméstico.

Al usar aparatos eléctricos, se debe seguir siempre una serie de medidas básicas de seguridad, entre ellas las que se indican a continuación.

LEA TODAS LAS INSTRUCCIONES ANTES DE USAR ESTE APARATO. De no seguir todas las advertencias e instrucciones, se podrían producir descargas eléctricas, incendios o lesiones personales graves.

ADVERTENCIA – Para disminuir el riesgo de incendios, descargas eléctricas o lesiones:

1. Este aparato puede ser utilizado por niños a partir de 8 años y personas con discapacidades físicas, sensoriales o mentales, o con falta de experiencia y conocimientos, si están supervisados o han recibido instrucciones sobre el uso del aparato de modo seguro y comprenden los peligros que dicho uso acarrea. Los niños no deben jugar con el aparato. La limpieza y mantenimiento a cargo del usuario no deben ser realizados por niños sin supervisión.
2. El aparato no debe ser utilizado

por personas (niños incluidos) con discapacidades físicas, sensoriales o mentales, o con falta de experiencia y conocimientos, a menos que lo hagan bajo supervisión o se les haya dado instrucciones.

3. Use el aparato únicamente en interiores, sobre superficies de suelo sin alfombras como vinilo, azulejos, madera barnizada, etc. Tenga cuidado de no pasar por encima de objetos sueltos ni bordes de alfombras. Si el cepillo se atasca, puede producirse un fallo prematuro de la correa.
4. No permita que se utilice el aparato como un juguete. Es necesario vigilar atentamente el aparato cuando lo usen niños o se utilice cerca de niños, mascotas o plantas.
5. Use el aparato solo como se indica en este manual. Use solo accesorios recomendados por el fabricante.
6. No use el aparato si el cable o el enchufe están dañados. Si el aparato se ha caído o dañado, se ha dejado a la intemperie, ha caído al agua o no funciona como debiera, llévelo a un centro de servicio.
7. No manipule el cargador, incluido el enchufe del cargador, ni los terminales del cargador con las manos mojadas.
8. No introduzca ningún objeto en las aberturas. No use el aparato si alguna de sus aberturas está obstruida. Manténgalo libre de polvo, fibras, pelo y cualquier elemento que pudiera reducir el flujo de aire.
9. Mantenga el pelo, la ropa holgada, los dedos y todas las partes del cuerpo alejados de las aberturas y partes móviles.
10. Tenga mucho cuidado al limpiar escaleras.
11. No aspire líquidos inflamables o combustibles, tales como gasolina, ni lo use en lugares donde pudieran estar presentes.
12. No aspire nada que se esté quemando o humeando como, por ejemplo,

- cigarrillos, cerillas o cenizas.
13. No use el aparato sin el filtro.
 14. Evite puestas en marcha accidentales. Verifique que el interruptor está en posición de apagado antes de tomar el aparato o desplazarlo. Llevar el aparato con el dedo en el interruptor o activar el aparato que tiene el interruptor en posición de encendido puede originar accidentes.
 15. Apague siempre el aparato antes de realizar ajustes, cambiar accesorios o almacenarlo. Tales medidas preventivas disminuyen el riesgo de poner el aparato en funcionamiento por accidente.
 16. Recargue el aparato únicamente con el cargador especificado por Tineco. Un cargador apto para un tipo de batería podría presentar un riesgo de incendio si se usa con otra batería.
 17. Use los aparatos solo con las baterías Tineco especialmente indicadas para ellos. El uso de cualquier otro tipo de batería puede presentar riesgos de incendio y lesiones personales.
 18. Si se hace un mal uso de la batería, el líquido de su interior podría salirse. Evite el contacto con ese líquido. Si hubiera un contacto accidental, lávese con agua abundante. Si el líquido entra en contacto con los ojos, solicite ayuda médica. El líquido que sale de la batería puede causar irritación o quemaduras.
 19. No use la batería ni el aparato si estuvieran dañados o modificados. Las baterías dañadas o modificadas pueden presentar comportamientos impredecibles y causar un incendio, explosión o riesgo de lesiones personales.
 20. No exponga la batería ni el aparato al fuego o al calor excesivo. Su exposición al fuego o a temperaturas superiores a 130 °C puede causar una explosión.
 21. Siga todas las instrucciones de carga y no cargue la batería ni el aparato a temperaturas fuera del rango especificado en las instrucciones. Una carga incorrecta o a una temperatura fuera del rango especificado puede dañar la batería y aumentar el riesgo de que se produzca un incendio.
 22. Las reparaciones deben ser realizadas por personal cualificado que utilice únicamente piezas de repuesto idénticas a las originales. Esto garantizará que la seguridad del producto se mantenga.
 23. Este aparato contiene células de batería no reemplazables. No modifique ni trate de reparar el aparato ni la batería, a excepción de lo indicado en las instrucciones para su uso y cuidados.
 24. Apague siempre el aparato antes de conectar o desconectar la boquilla motorizada.
 25. No cargue ni guarde el aparato a la intemperie ni dentro de un vehículo. Cargue, guarde o use la batería únicamente en interiores secos donde la temperatura sea superior a 4 °C, pero inferior a 40 °C. El cargador solo es apto para usarse en interiores.
 26. No utilice el aparato para recoger partículas ultrafinas, como cal, cemento, serrín, yeso en polvo o cenizas.
 27. No utilice el aparato para recoger objetos afilados, como clavos metálicos, trozos de cristal, clips metálicos o alfileres.
 28. No utilice el aparato para recoger sustancias químicas y materiales peligrosos, como disolventes, limpiadores de desagües, ácidos fuertes o álcali fuertes.
 29. Deje de utilizar el aparato inmediatamente si se sobrecalienta, hace ruidos inusuales, produce olores inusuales, la succión es baja o gotea electricidad.
 30. Apague el limpiador y desconéctelo de la toma de corriente para almacenarlo durante un tiempo prolongado.
 31. Limpie siempre el depósito de agua sucia después de cada uso para evitar posibles obstrucciones que pudieran provocar una baja potencia de succión,

- sobrecalentamiento del motor o reducir la vida útil del aparato.
32. Después del uso, guarde el aparato adecuadamente en lugar seco en interiores.
 33. No coloque ni sumerja el aparato en agua estancada ni intente limpiar zonas inundadas.
 34. Todos los datos e instrucciones técnicas de este manual se basan en resultados de pruebas de laboratorio de Tineco o de terceros designados. La empresa se reserva todos los derechos de explicaciones finales.
 35. Se debe desconectar el enchufe de la toma antes de limpiar o realizar el mantenimiento del aparato.
 36. Podría presentarse un peligro si el aparato pisa el cable eléctrico.
 37. No utilice el aparato si la profundidad del agua es superior a 5 mm por encima de la superficie.
2. Añada la solución como se indica en el apartado de Funcionamiento. Es recomendable utilizar la solución de limpieza suministrada. No utilice el producto con una solución ácida o alcalina ni con sustancias nocivas para el medio ambiente.
 3. Mantenga el aparato fuera del alcance de los niños. Evitar el contacto con los ojos y la piel y, en caso de suceder, enjuagar con agua abundante. Si la irritación persiste, solicite ayuda a un médico. Si se ingiere el producto, solicite ayuda médica.
 4. El agua sucia y la solución deben eliminarse de acuerdo con la normativa medioambiental local.

Ámbito de empleo

1. El limpiador inalámbrico para suelos duros se debe utilizar en suelos duros interiores, como vinilo, azulejos, madera barnizada, etc. Puede que su uso en superficies rugosas no dé resultados óptimos.
2. Mantenga el aparato alejado de fuentes de calor, como chimeneas o radiadores, para evitar la deformación de la carcasa.
3. No utilice el aparato para recoger líquidos inflamables o combustibles, partículas ultrafinas, objetos afilados, materiales peligrosos, productos químicos o cualquier elemento que esté ardiendo o emita humo, tal como se ha descrito anteriormente.

Acerca de la solución de limpieza

1. Si accede al motor una cantidad importante de solución de limpieza, podría dañar el aparato.

Acerca del aparato

1. No modifique ni trate de reparar el aparato, a excepción de lo indicado en las instrucciones para su uso y limpieza.
2. Cargue el aparato con el adaptador Tineco. Tensión de entrada: 100-240 V CA. Las tensiones altas y bajas pueden dañar el adaptador, el aparato o incluso poner en peligro al usuario.
3. Tenga mucho cuidado al limpiar escaleras.
4. Verifique que el interruptor de encendido está en posición de apagado antes de tomar el aparato o desplazarlo. No deje el aparato tumbado ni inclinado para evitar que entre agua sucia en el motor.
5. Para evitar que la activación accidental del aparato, colóquelo en la base de carga.
6. Instale siempre correctamente el depósito de agua sucia y el depósito de agua limpia antes del uso.
7. Evite que el aparato o el cargador se mojen para evitar el riesgo de incendio o lesiones por cortocircuito.

Instrucciones de reciclado en conformidad con la ley de baterías



La batería recargable contiene materiales dañinos para el medio ambiente y, por tanto, debe retirarse del aparato antes de desecharlo. El aparato debe estar apagado para retirar la batería recargable.

Las baterías y baterías recargables no deben desecharse con los residuos domésticos. Todos los usuarios deben entregar las baterías y baterías recargables, contengan sustancias dañinas o no, en puntos de recogida de su municipio/distrito o a un distribuidor para que puedan ser desechadas de manera respetuosa con el medio ambiente. Las baterías y baterías recargables deben devolverse únicamente descargadas.

Las baterías y baterías recargables están marcadas con el símbolo de la izquierda.

Instrucciones de reciclado en conformidad con la normativa RAEE



Los residuos de aparatos eléctricos y electrónicos recargables no deben desecharse con los residuos domésticos. Todos los usuarios deben entregar los aparatos al final de su vida útil en puntos de recogida de su municipio/distrito o a un distribuidor para que puedan ser desechadas de manera adecuada y respetuosa con el medio ambiente.



La ilustración de la izquierda muestra el símbolo de la papelera con ruedas que indica que los residuos de aparatos eléctricos y electrónicos (RAEE) deben desecharse por separado.

Para países de la UE:

Para consultar la información de la Declaración de conformidad de la UE, visite www.tineco.com.

Símbolos:

	Lea el manual de instrucciones
	Clase II
	Transformador con aislamiento de seguridad a prueba de cortocircuitos
	Fuente de alimentación conmutada
	Solo para uso en interiores

	Corriente directa
	Corriente alterna

ESPECIFICACIONES

Producto	SERIE FLOOR ONE S5 COMBO
Entrada CA	100-240 V
Tensión	21,6 V \equiv 2500 mAh de iones de litio
Potencia nominal	190 W
Tiempo de funcionamiento	Limpiador de suelos: 15-20 min / Aspiradora de mano: 25-50 min
Tiempo de carga	3-4 h
Caudal de agua	30-100 ml/min
Capacidad del DAL	aprox. 0,5 l
Capacidad del DAS	aprox. 0,45 l
Resistente al agua	IPX4
Bandas de frecuencia Wi-Fi	2,4 G
Potencia máxima de salida Wi-Fi	19 dBm

DESCRIPCIÓN GENERAL

Nota:

Los accesorios pueden variar según el mercado. Si necesita más accesorios, visite www.tineco.com o store.tineco.com.

- 1 Botón de autolimpieza
- 2 Modo AUTO/MAX
- 3 Encendido/apagado
- 4 Pantalla digital
- 5 Cuerpo principal
- 6 Liberación del depósito de agua sucia
- 7 Asa del depósito de agua sucia
- 8 Depósito de agua sucia (DAS)
- 9 Cubierta del cepillo de rodillo
- 10 Tubo
- 11 Botón de Wi-Fi/Silencio
- 12 Liberación del depósito de agua limpia
- 13 Asa del depósito de agua limpia
- 14 Depósito de agua limpia (DAL)
- 15 Cepillo de rodillo
- 16 Herramienta de limpieza
- 17 Filtro seco y soporte
- 18 Solución de limpieza y antiolores
- 19 Soporte de accesorios
- 20 Adaptador
- 21 Base de carga
- 22 Boquilla para ranuras
- 23 Cepillo para el polvo 2 en 1
- 24 Depósito de polvo
- 25 Bandeja de almacenamiento (para aspiradora de mano)
* Solo en modelos concretos
- 26 Bucle de la monitorización de suciedad (azul o rojo según la cantidad de suciedad)
- 27 Indicador de Wi-Fi
- 28 Modo AUTO
- 29 DAS lleno
- 30 Modo MAX

- 31 Limpiador de suelos
- 32 DAL vacío
- 33 Cepillo de rodillo enredado
- 34 Aspiradora de mano
- 35 Modo MAX en aspiradora de mano
- 36 Sensor de polvo defectuoso
- 37 Modo ECO en aspiradora de mano
- 38 Indicador de batería
- 39 Icono de autolimpieza

Fig.A

MONTAJE

Montaje/desmontaje

Nota:

Para obtener información sobre el conjunto del cepillo y el depósito de agua, consulte los apartados de "Funcionamiento" y "Mantenimiento".

- Para montarlo, inserte el cuerpo principal y el asa en el aparato hasta que oiga un chasquido.

Fig.B-1

- En caso de que necesite desmontar el asa, retire primero el cuerpo principal. Presione el resorte para liberar el asa con una herramienta (por ejemplo, un destornillador) y separe el asa del aparato una vez liberada.

Fig.B-2

FUNCIONAMIENTO

Preparación para el uso

- Antes de utilizar el aparato por primera vez, cárguelo de 3-4 horas (consulte "Instrucciones de carga" para obtener más información).

* Basado en los resultados de las pruebas de laboratorio de Tineco. Temperatura de laboratorio: 4 °C-40 °C.

1. Si pulsa el botón  el aparato se iniciará en el modo AUTO de forma predeterminada. Púlselo de nuevo para apagar el aparato. Para



cambiar entre los modos AUTO y MAX, pulse el botón .

Fig.C-1

Consejo:

- Modo Solución/modo Solo agua:
El aparato se enciende de forma predeterminada en modo Solución. Cuando el aparato está en posición vertical, se enciende, mantenga pulsado  durante 3 s para alternar entre ambos modos.
- Cambiar a modo Solo agua:
Bucle LED: Rojo → Azul (usar solo agua)
- Cambiar al modo Solución:
Bucle LED: Azul → Rojo (usar solución de limpieza)

2. El aparato dejará de funcionar cuando se coloque en posición vertical y volverá a funcionar cuando se recline.

* No incline el aparato más de 142° para evitar fugas de agua.

Fig.C-2

3. Después del uso, coloque el aparato en la base de carga en vertical para recargarlo y guardarlo.

Fig.C-3

Nota:

- Seleccionar el modo apropiado según el contenido DAL es fundamental para conseguir la máxima eficacia de detección de suciedad.
- No aspire líquidos con espuma.
- Para aspirar el agua que queda en la superficie, el aparato se apagará en 3 segundos después de la desconexión.

Llenado del depósito de agua limpia

1. Pulse el botón de liberación del depósito de agua limpia para sacarlo del aparato.

Fig.C-4

2. Abra el tapón del depósito y llénelo con agua del grifo hasta la línea de nivel máximo. Cuando sea necesario realizar una limpieza a fondo, añada un tapón de solución al DAL y cierre bien el tapón.

Fig.C-5

Nota:

Utilice únicamente agua a menos de 60 °C.
NO UTILICE AGUA CALIENTE.

3. Vuelva a colocar el depósito en el aparato.
Cuando lo haga correctamente, escuchará un chasquido.

Fig.C-6

Instrucciones de carga

Para cargar el aparato, colóquelo en la base de carga y enchufe el adaptador a una toma de corriente.

1. Conecte el cable de carga externo a la base de carga y enchúfelo a la toma de corriente.
2. Para evitar tropiezos, durante la carga, coloque el aparato en la base de carga cerca de una pared.

Fig.C-7

Advertencia:

- Cargue el aparato únicamente con el adaptador suministrado por Tineco.
- Si el aparato va a estar mucho tiempo sin ser utilizado, cárguelo una vez cada 3 meses para un rendimiento óptimo.
- Guarde el aparato en un lugar seco y en interiores. No exponga el aparato a la luz directa del sol ni a temperaturas por debajo de cero grados. Rango de temperaturas recomendado: 4 °C-40 °C.

Selección del modo de limpieza

Modo AUTO

- En el modo AUTO, el sensor iLoop™ detecta automáticamente la suciedad del suelo y aplica la cantidad de detergente y la potencia de succión adecuadas.
- Si el bucle de control de suciedad es de color rojo, indica que se detecta más suciedad y, si es azul, se detecta menos suciedad. Este modo proporciona automáticamente la mejor solución de limpieza.

Fig.C-8

Modo MAX

- En modo AUTO, pulse el botón  para acceder al modo MAX.
- En el modo MAX, el aparato aplicará la máxima potencia de succión y pulverizará agua/ solución para una limpieza más profunda.

Fig.C-9

Modo ECO (aspiradora de mano)

- Cuando se usa el cuerpo principal como aspiradora de mano, el aparato empieza a funcionar en modo ECO por defecto.

Fig.C-10

Modo MAX (aspiradora de mano)

- Pulse el botón  para cambiar al modo MAX cuando utilice la aspiradora de mano.

Fig.C-11

Nota:

Mantenga los objetos afilados alejados de la pantalla digital para evitar arañazos y rasguños.

Uso de la aspiradora de mano

1. Inserte bien el depósito de polvo en el cuerpo principal hasta que encaje.

Fig.C-12

2. Acople la herramienta accesorio en el depósito de polvo. Si se inserta correctamente encajará.

Fig.C-13

- Pulse el botón de liberación para retirar el depósito de polvo, saque el filtro de malla como se muestra arriba y vacíe el contenido.
- Pulse el botón de bloqueo de HEPA para retirar el HEPA y el filtro de esponja y limpie ambas piezas con la herramienta de limpieza.

Fig.C-14

Nota:

- Limpie el depósito de polvo y los filtros después de cada uso.
- Para mantener un rendimiento elevado, lave y seque el filtro de esponja cada mes, y sustitúyalo cada 6 meses. Lave y seque el filtro HEPA cada 3 meses, y sustitúyalo cada 12 meses.
- Déjelo secar completamente al aire antes de volver a instalarlo.

Tiempo de funcionamiento

- El tiempo de funcionamiento del limpiador de suelos es de 15-20 minutos.
- El tiempo de funcionamiento de la aspiradora de mano es de 25-50 minutos.
- Los datos de tiempo de funcionamiento estimados se han obtenido en un laboratorio Tineco.

Tiempo de carga

- Una carga completa tarda unas 3-4 horas.
- Los datos estimados se han obtenido en un laboratorio Tineco con temperaturas ambiente de entre 4 °C y 40 °C.

Indicador

Durante el uso



Nivel de batería > 10 %:
el indicador de batería se iluminará.



Nivel de batería ≤ 10 %:
el indicador de batería parpadeará.



Apagado: no se ha detectado alimentación o puede que la batería no funcione correctamente.



Indicador parpadearante: el sensor de suciedad está averiado o bloqueado.



Indicador parpadearante: el depósito de agua limpia está vacío.



Indicador parpadearante: el depósito de agua sucia está lleno o el canal está bloqueado.



Indicador parpadearante: el cepillo de rodillo no está colocado o está bloqueado.



Iluminado: la conexión Wi-Fi se ha realizado correctamente.



Parpadeo: la Wi-Fi se está conectando.



Apagado: la Wi-Fi no está conectada. Conéctese a la red.



Indicador parpadearante: el aparato necesita autolimpieza.

Durante la carga



Indicador Tineco: respirando.

Completamente cargado



En 5 minutos: el indicador Tineco se ilumina.
Después de 5 minutos: todos los indicadores luminosos se apagan.

Aplicación

Todas las funciones se pueden realizar con la aplicación Tineco. Descargue la aplicación Tineco de la App Store, Google Play o el sitio web oficial de Tineco.



Nota:

El idioma predeterminado de las indicaciones es inglés, puede establecer otros idiomas utilizando la aplicación.

Indicación de voz (el contenido puede variar, el modelo real prevalecerá)

Estado	Recordatorio
Indicaciones de voz activadas	Indicaciones de voz activadas
Indicaciones de voz apagadas	Indicaciones de voz apagadas
Modo AUTO de forma predeterminada	Modo Auto
Cambie al modo MAX	Modo Max
Limpiar solo con agua	Limpiar solo con agua
Limpiar con solución de limpieza por defecto	Limpiar con solución de limpieza
Nivel de batería: 10-20 %	Batería baja
Nivel de batería: 0-10 %	Batería baja, cárguela
El depósito de agua limpia está vacío	Vacíe el depósito de agua y vuelva a llenarlo con agua y solución de limpieza
Necesita autolimpieza	Inicie el ciclo de autolimpieza
El aparato no está en la base de carga	Coloque el aparato en la base de carga
El depósito de agua sucia está lleno	Depósito de agua sucia lleno, vacíelo
El depósito de agua sucia no está instalado	Instale el depósito de agua sucia
Cepillo de rodillo enredado	Limpie el cepillo de rodillo.
Cepillo de rodillo no instalado	Coloque el cepillo de rodillo correctamente
La alimentación está apagada	Apagado
Inicie la carga	La carga ha comenzado

Inicie el ciclo de autolimpieza	Detectar automáticamente si es necesario ejecutar el ciclo de limpieza automática. Inicie el ciclo de limpieza automática
Batería insuficiente para autolimpieza	Batería baja, inicie la carga
Batería suficiente para iniciar la autolimpieza	Comience la autolimpieza
Limpieza del cepillo de rodillo	Limpieza del cepillo de rodillo
Limpieza del canal de residuos	Limpieza del canal de residuos
Detección automática	Detección automática
Limpieza a fondo	Limpieza a fondo
Autolimpieza detenida	Ciclo de autolimpieza detenido, limpie el depósito de agua sucia
Autolimpieza finalizada	Ciclo de autolimpieza completado, limpie el depósito de agua sucia
Cuerpo principal desinstalado durante la autolimpieza	Inserte el cuerpo principal

MANTENIMIENTO

Nota:

- Para un rendimiento óptimo y evitar olores, **limpie** y **seque** siempre el DAS, el flotador, los filtros, el cepillo de rodillo y la cubierta del rodillo de cepillo **completamente** después de cada uso.
- Asegúrese de que todas las piezas están colocadas correctamente, ya que de lo contrario es posible que el aparato no funcione correctamente.
- Después del mantenimiento, coloque el aparato en la base de carga y en posición vertical. No exponga el aparato a la luz solar directa y guárdelo en un lugar seco y cerrado.

Cuerpo principal

1. Para reducir el riesgo de lesiones, apague el aparato antes de realizar el mantenimiento.

Fig.D-1

2. Utilice un paño para limpiar la superficie con un detergente neutro. El paño debe estar seco para evitar que entre agua en el aparato.

Fig.D-2

3. Cuando el indicador de mal funcionamiento del sensor de polvo parpadea en rojo, retire el depósito de agua sucia, limpie el sensor de suciedad con un paño húmedo o una herramienta de limpieza.

Fig.D-3

Depósito de agua sucia

1. Cuando el agua sucia llega a la línea de nivel máximo, el aparato deja de funcionar, muestra un recordatorio en la pantalla y reproduce un aviso de voz.

2. Tire hacia arriba de la tapa del depósito para vaciar el DAS. Utilice la herramienta de limpieza para eliminar los residuos restantes. Enjuague el interior del DAS y vuelva a colocarlo en el aparato.

Fig.D-4

Tapa del depósito de agua sucia

- Si la tapa del depósito de agua sucia y el filtro interior están bloqueados, retire la tapa del depósito y el filtro y enjuague ambas partes con agua.

Fig.D-5

Filtro seco

Sujete la zona rebajada de cada lado del filtro seco y tire hacia arriba. Enjuáguelo bajo el grifo y asegúrese de que está completamente seco antes de volver a combinarlo con la tapa del DAS.

* El aparato incluye un filtro seco de repuesto para facilitar su sustitución.

Fig.D-6

Autolimpieza del cepillo de rodillo

1. Coloque el aparato en la base de carga después de utilizarlo, el sensor detectará automáticamente el nivel de suciedad.

2. Cuando oiga el mensaje de voz para iniciar el ciclo de autolimpieza, pulse el botón de autolimpieza y comience el proceso.

3. Una vez finalizado, oirá el mensaje de voz para indicar que la autolimpieza está finalizada y que debe limpiar el depósito de agua sucia. En ese momento, el aparato comenzará a cargarse.

Fig.D-7

Nota:

- Compruebe que la base de carga esté enchufada y el nivel de batería sea $>15\%$.
- Antes del ciclo de autolimpieza, limpie el depósito de agua sucia y asegúrese de que el nivel de agua del depósito de agua limpia supera el 40 %.

Cubierta del cepillo de rodillo

1. Apriete los pestillos de la tapa y estire hacia arriba para retirarla.

Fig.D-8

2. Enjuáguela con agua.

Fig.D-9

3. Cuando sustituya la cubierta, fíjela siempre en su posición para evitar fugas.

Fig.D-10

Cepillo de rodillo

1. Para retirar el cepillo de rodillo, sujete la lengüeta del cepillo de rodillo y tire hacia fuera.

Fig.D-11

2. Con la herramienta de limpieza, elimine el pelo y los residuos que hayan quedado enrollados en el rodillo y enjuáguelo con agua. Vuelva a colocar el cepillo de rodillo en el soporte de accesorios y deje que se seque completamente antes de volver a instalarlo.

Fig.D-12

3. Elimine el pelo y la suciedad de la cámara del cepillo de rodillo y de la abertura con un pañuelo o un paño húmedo.

Fig.D-13

4. Para volver a colocar el cepillo de rodillo, inserte el extremo del cepillo de rodillo en el lado derecho del soporte y, a continuación, acople la pestaña del rodillo a la hebilla magnética del lado izquierdo para bloquearla.

Fig.D-14

Nota:

- El aparato incluye un cepillo de rodillo de repuesto para facilitar su sustitución.
- Sustituya el cepillo de rodillo cada 6 meses para mantener un alto rendimiento.

RESOLUCIÓN DE PROBLEMAS

Problema	Solución
El aparato no se enciende	Vuélvalo a encender una vez frío
	Limpie la pieza de contacto con un paño seco
Succión débil	Instale el filtro seco o límpielo y déjelo secar completamente
El indicador de cepillo de rodillo atascado parpadea 🔊 Aviso de voz: 1. Limpie el cepillo de rodillo 2. Coloque el cepillo de rodillo correctamente	1. Retire las obstrucciones 2. Instale el cepillo de rodillo correctamente
El indicador del Wi-Fi está apagado	Siga las indicaciones de la aplicación para conectarse a la red Wi-Fi
El indicador de DAL vacío parpadea 🔊 Aviso de voz: Vacíe el depósito de agua y vuelva a llenarlo con agua y solución de limpieza	Rellenar DAL

Problema	Solución
El indicador del DAS lleno parpadea 🔊 Aviso de voz: Limpie el depósito de agua sucia	Vacíe el agua sucia y vuelva a colocar el DAS
Todas las luces están apagadas	Enfríe el aparato y vuelva a encenderlo
El indicador de la batería parpadea 🔊 Aviso de voz: Batería baja, cárguela	Cargue el aparato o reinicielo
El indicador de sensor del polvo defectuoso parpadea 🔊 Aviso de voz: Inicie el ciclo de autolimpieza	Elimine los bloqueos y limpie el canal de residuos o reinicie
El icono de autolimpieza parpadea	Inicie la autolimpieza
Todos los indicadores parpadean a la vez	Contacte con el servicio de atención al cliente

Nota:

Si la guía de resolución de problemas no incluye una solución, visite nuestro sitio web www.tineco.com para recibir más ayuda.

GARANTÍA

GARANTÍA LIMITADA DE 2 AÑOS

- Solo se aplica a las compras realizadas a minoristas autorizados de Tineco.
- Está sujeta al cumplimiento de los requisitos descritos en este manual de instrucciones y otras condiciones descritas a continuación.
- Esta garantía se rige e interpreta según las leyes del país en el que se realizó la compra. Ofrecemos una garantía de 2 años o un periodo de garantía según lo estipulado por la ley local aplicable, el que sea más largo.



¿CUÁL ES LA COBERTURA?

- El aparato Tineco tiene una garantía de 2 años contra defectos originales en materiales y mano de obra, cuando se usa para fines domésticos privados de acuerdo con el manual de instrucciones de Tineco. Los accesorios motorizados y la batería comprados por separado tienen una garantía de 1 año.
- Esta garantía proporciona, sin coste adicional, toda la mano de obra y las piezas necesarias para garantizar que el aparato se encuentre en buenas condiciones de funcionamiento durante el período de garantía.
- Esta garantía solo será válida si el aparato se utiliza en el país donde se vendió.

¿QUÉ QUEDA FUERA DE LA COBERTURA?

Tineco no será responsable de los costes, daños o reparaciones incurridos como resultado de:

- Aparatos adquiridos en un distribuidor no autorizado.
- Mala manipulación o manipulación descuidada, mal uso, abuso o falta de mantenimiento, así como usos no conformes con el manual de instrucciones de Tineco.
- Uso del aparato para otros fines que no sean fines domésticos normales, por ejemplo, para fines comerciales o de alquiler.
- Uso de piezas no conformes con el manual de instrucciones de Tineco.
- Uso de piezas y accesorios distintos a los producidos o recomendados por Tineco.
- Factores externos no relacionados con la calidad y el uso del producto, como el clima, modificaciones, accidentes, apagones, picos de tensión o causas naturales.
- Reparaciones o alteraciones realizadas por personas o agentes no autorizados.
- No realizar la retirada de obstrucciones y otros materiales peligrosos del aparato.

- Desgaste normal, incluidas las piezas de desgaste normal, como el recipiente transparente, la correa, el filtro, el filtro HEPA, la barra de cepillo y el cable de alimentación (o por daños o abusos externos identificados), daños en las alfombras o en el suelo por uso indebido o no conforme con las instrucciones del fabricante.
- Reducción del tiempo de descarga de la batería debido a su uso o antigüedad.

LIMITACIONES DE GARANTÍA

- Cualquier garantía implícita relacionada con el aparato, incluidas, entre otras, la garantía de comerciabilidad o la garantía de adecuación para un propósito particular, se limita a la duración de esta garantía.
- La cobertura de la garantía se aplica únicamente al propietario original y a la batería original; no es transferible.
- Esta garantía limitada le otorga derechos legales específicos. También puede tener otros derechos que varían según la región.
- Es posible que las garantías del fabricante no se apliquen en todos los casos, dependiendo de factores como el uso del producto, el lugar donde se compró el producto o a quién se compró. Revise la garantía cuidadosamente y contacte con el fabricante si tiene alguna pregunta.

GARANTÍA Y SERVICIO

Registro:

- Le recomendamos encarecidamente que registre el aparato en el sitio web oficial de Tineco (www.tineco.com) y disfrute de beneficios exclusivos. Para registrarlo, introduzca todo el número de serie (se encuentra en la parte posterior del aparato).

Fig.E-1

- No registrar el aparato no implica pérdida de derechos de garantía.

Cómo hacer una reclamación:

- Conserve el recibo de compra. Para realizar una reclamación bajo su garantía limitada, debe enviar el número de serie y el recibo original de compra con la fecha de compra y el número de pedido.
- Todo trabajo será responsabilidad de Tineco o de algún agente autorizado.
- Cualquier pieza defectuosa reemplazada pasará a ser propiedad de Tineco.
- El servicio bajo esta garantía no extenderá el período de esta garantía.

Visite la página web de Tineco
www.tineco.com
para recibir ayuda experta.

SOMMAIRE

Consignes de sécurité importantes	44
Spécifications	48
Description	49
Assemblage	49
Fonctionnement	49
Entretien	53
Guide de dépannage	54
Garantie	55

CONSIGNES DE SÉCURITÉ IMPORTANTES

CONSERVEZ CES INSTRUCTIONS

Usage domestique exclusivement.

Lorsque vous utilisez un appareil électrique, veuillez respecter les précautions de sécurité élémentaires, notamment celles indiquées ci-dessous :

LISEZ TOUTES LES INSTRUCTIONS AVANT L'UTILISATION (DE CET APPAREIL). Le non-respect des consignes de sécurité et des instructions peut provoquer une décharge électrique, un incendie et/ou des blessures graves.

AVERTISSEMENT – Afin de réduire le risque d'incendie, de décharge électrique ou de blessures corporelles :

1. Cet appareil peut être utilisé par des enfants à partir de 8 ans et par des personnes dont les capacités physiques, sensorielles ou mentales sont réduites, ou des personnes dénuées d'expérience ou de connaissance, si elles ont pu bénéficier, par l'intermédiaire d'une personne responsable de leur sécurité, d'une surveillance ou d'instructions préalables

concernant l'utilisation de l'appareil. Les enfants ne doivent pas jouer avec cet appareil. Le nettoyage et l'entretien ne doivent pas être effectués par des enfants sans surveillance.

2. Cet appareil n'est pas destiné à être utilisé par des personnes (y compris les enfants) ayant des capacités physiques, sensorielles ou mentales limitées, ou manquant d'expérience et/ou de connaissances, sauf si elles sont surveillées ou ont reçu des instructions.
3. Veillez à uniquement utiliser l'appareil en intérieur, sur des sols dépourvus de moquette, par exemple en vinyle, en carrelage, en parquet, etc. Veillez à ne pas passer sur des objets non fixés ni sur les bords de tapis. Le blocage de la brosse peut entraîner une défaillance prématurée de la courroie.
4. Cet appareil ne doit pas servir de jouet. Une attention particulière est nécessaire lorsque l'aspirateur est utilisé près d'enfants, d'animaux domestiques ou de plantes.
5. Utilisez l'appareil uniquement de la manière décrite dans ce manuel. Utilisez exclusivement les accessoires recommandés par le constructeur.
6. N'utilisez pas l'appareil si son câble d'alimentation ou sa prise est endommagé. Si l'appareil est tombé, est endommagé, a été laissé à l'extérieur ou en contact avec de l'eau ou ne fonctionne pas correctement, retournez-le à un centre d'entretien.
7. Ne manipulez pas le chargeur, y compris la prise et/ou les bornes du chargeur, les mains mouillées.
8. N'insérez aucun objet dans les ouvertures. N'utilisez pas l'appareil si l'une des ouvertures est obstruée. Veillez à éviter l'accumulation dans les ouvertures de tout ce qui pourrait diminuer le flux d'air (poussières, peluches, poils, etc.).
9. Gardez les cheveux, les vêtements amples, les doigts et autres parties du corps éloignés des ouvertures et des

- pièces en mouvement.
10. Soyez particulièrement vigilant(e) en passant l'aspirateur dans les escaliers.
 11. N'utilisez pas cet appareil pour aspirer des liquides combustibles ou inflammables, comme de l'essence, et ne passez pas l'aspirateur dans une pièce où se trouvent de tels liquides.
 12. Ne passez en aucun cas l'aspirateur sur des objets brûlants ou incandescents, comme des cigarettes, des allumettes ou des cendres chaudes.
 13. Ne faites pas fonctionner cet appareil sans le filtre.
 14. Évitez la mise en marche accidentelle. Vérifiez que l'interrupteur marche/arrêt est en position d'arrêt avant de saisir l'appareil ou de le porter. Transporter l'appareil avec un doigt sur l'interrupteur ou le brancher sur une alimentation électrique alors que son interrupteur est en position de marche favorise les accidents.
 15. Éteignez toujours l'appareil avant d'effectuer un réglage, de changer un accessoire ou de ranger l'appareil. Ces mesures de sécurité permettent de réduire les risques de démarrage accidentel de l'appareil.
 16. Rechargez uniquement l'appareil avec le chargeur spécifié par Tineco. Un chargeur adapté à un seul type de batterie peut présenter un risque d'incendie s'il est utilisé avec une batterie différente.
 17. Utilisez cet appareil uniquement avec des batteries Tineco spécialement conçues pour cet usage. L'utilisation de toute autre batterie peut créer un risque de blessures et d'incendie.
 18. Si la batterie est soumise à des conditions abusives, du liquide peut s'en échapper. Évitez tout contact avec ce liquide. En cas de contact accidentel, rincez à grande eau. Si du liquide entre en contact avec les yeux, consultez un médecin. Le liquide qui s'échappe de la batterie peut provoquer des irritations ou des brûlures.
 19. N'utilisez pas l'appareil si la batterie ou l'appareil lui-même est endommagé ou modifié. Les batteries modifiées ou endommagées peuvent produire un fonctionnement imprévisible pouvant provoquer un incendie, une explosion ou un risque de blessure.
 20. N'exposez pas la batterie ou l'appareil à des flammes ou à une température excessive. L'exposition au feu ou à des températures supérieures à 130 °C peut provoquer une explosion.
 21. Respectez toutes les instructions de recharge. Ne rechargez pas la batterie ou l'appareil quand la température ambiante est hors de la plage spécifiée dans les instructions. Une recharge incorrecte ou recharger une batterie sous des températures hors de la plage spécifiée peut endommager la batterie et accroître le risque d'incendie.
 22. Faites réparer votre appareil par un réparateur qualifié qui ne devra utiliser que des pièces de rechange identiques. Cela garantira une utilisation sûre de l'appareil.
 23. Cet appareil contient des éléments de batterie non remplaçables. Ne modifiez pas et n'essayez pas de réparer l'appareil ou la batterie sans suivre les instructions d'utilisation et d'entretien.
 24. Éteignez toujours cet appareil avant de brancher ou de débrancher l'embout motorisé.
 25. Ne chargez et ne rangez pas l'appareil en plein air ou à l'intérieur d'une voiture. Chargez, stockez ou utilisez la batterie uniquement dans une zone intérieure sèche où la température est supérieure à 4 °C, mais inférieure à 40 °C. Le chargeur est conçu exclusivement pour une utilisation en intérieur.
 26. N'utilisez pas l'appareil pour ramasser des particules ultra-fines telles que la chaux, le ciment, la sciure de bois, la poudre de gypse ou les cendres.
 27. N'utilisez pas l'appareil pour ramasser des objets pointus, tels que des clous

- métalliques, des morceaux de verre, des trombones métalliques ou des épingles.
28. N'utilisez pas l'appareil pour ramasser des matières dangereuses et des produits chimiques, tels que des solvants, des produits de nettoyage pour vidange, des acides forts ou des alcalis puissants.
 29. Cessez immédiatement d'utiliser l'appareil en cas de surchauffe, de bruits inhabituels, de mauvaises odeurs, de faible aspiration ou de fuite d'électricité.
 30. Éteignez le nettoyeur et débranchez-le de la prise électrique avant de le ranger pour une longue période.
 31. Nettoyez toujours le réservoir d'eau sale après chaque utilisation afin d'éviter tout blocage, ce qui peut entraîner une faible puissance d'aspiration, une surchauffe du moteur et une réduction de la durée de vie de l'appareil.
 32. Après utilisation, rangez l'appareil en intérieur, à l'abri de l'humidité.
 33. Ne posez pas et ne plongez pas l'appareil dans de l'eau stagnante et n'essayez pas de nettoyer les zones inondées.
 34. Toutes les données et instructions techniques de ce manuel sont basées sur les résultats des tests effectués en laboratoire par Tineco ou des tiers désignés. La société se réserve tous les droits pour les explications finales.
 35. La fiche doit être retirée de la prise avant tout nettoyage ou entretien de l'appareil.
 36. Un accident peut se produire si l'appareil passe sur le cordon d'alimentation.
 37. N'utilisez pas l'appareil si la surface à nettoyer est couverte par plus de 5 mm d'eau.

Applications

1. Ce nettoyeur de sol sans fil doit être utilisé sur les sols durs en intérieur, tels que le vinyle, le carrelage, le parquet, etc. L'utilisation sur une surface rugueuse ne permet pas d'obtenir les meilleures performances.
2. Tenez votre appareil à l'écart des sources de chaleur, telles que la cheminée ou le chauffage, afin d'éviter toute déformation du boîtier.
3. N'utilisez pas l'appareil pour ramasser des liquides inflammables ou combustibles, des particules ultra-fines, des objets pointus, des matières dangereuses, des produits chimiques ou tout autre produit brûlant ou fumant, comme décrit ci-dessus.

À propos de la solution de nettoyage

1. Une grande quantité de solution de nettoyage pénétrant dans le moteur peut endommager l'appareil.
2. Ajoutez la solution comme indiqué dans la section Fonctionnement. Nous vous recommandons d'utiliser la solution de nettoyage fournie. N'utilisez pas le produit avec une solution acide, alcaline ou toute substance nocive pour l'environnement.
3. Tenir hors de portée des enfants. Éviter le contact avec les yeux et la peau, sinon rincer abondamment à l'eau. Consulter un médecin si l'irritation persiste. En cas d'ingestion du produit, consulter immédiatement un médecin.
4. La mise au rebut de l'eau sale et de la solution doit être conforme aux réglementations environnementales locales.

À propos de l'appareil

1. Ne modifiez pas et n'essayez pas de réparer l'appareil sauf comme indiqué dans les instructions de fonctionnement et de nettoyage.
2. Chargez l'appareil avec l'adaptateur Tineco. Tension d'entrée : 100 - 240 V c.a. Les tensions élevées et basses peuvent endommager l'adaptateur, l'appareil ou même entraîner un danger pour l'utilisateur.
3. Soyez particulièrement vigilant(e) en passant l'aspirateur dans les escaliers.
4. Vérifiez que l'interrupteur marche/arrêt est en position d'arrêt avant de saisir l'appareil ou de le porter. Ne posez pas l'appareil à l'horizontale et ne le penchez pas afin d'éviter que de l'eau sale ne pénètre dans le moteur.
5. Pour éviter tout risque de trébuchement, veuillez ranger l'appareil sur la base de recharge.
6. Installez toujours correctement le réservoir d'eau sale et le réservoir d'eau propre avant l'utilisation.
7. Veillez à ne pas mouiller l'appareil ou le chargeur afin d'éviter tout risque d'incendie ou de blessure causé par un court-circuit.

Instructions de recyclage conformément à la loi sur les piles et les batteries



Les piles rechargeables contiennent des matériaux nuisibles à l'environnement. Elles doivent donc être retirées de l'appareil avant l'élimination de celui-ci. Il faut éteindre l'appareil avant de retirer les piles rechargeables. Les batteries et les piles rechargeables ne doivent pas être jetées avec les ordures ménagères ! Tout consommateur est tenu de remettre toutes les batteries et piles rechargeables, qu'elles contiennent ou non des substances nocives, à un point de collecte dans sa municipalité/son district ou chez un détaillant, afin qu'elles puissent être éliminées d'une manière respectueuse de l'environnement. Les piles et les batteries rechargeables ne doivent être retournées que lorsqu'elles sont déchargées. Les piles et batteries rechargeables comportent le symbole figurant à gauche.

Instructions de recyclage selon la DEEE



Les déchets d'équipements électriques et électroniques ne doivent pas être éliminés avec les ordures ménagères !

Tout consommateur est tenu de remettre tous les appareils à la fin de leur durée de vie utile à un point de collecte dans sa municipalité/son district ou chez un détaillant afin qu'ils puissent être éliminés de manière appropriée et respectueuse de l'environnement.

L'illustration de gauche montre le symbole de la trémie indiquant la collecte séparée des déchets d'équipements électriques et électroniques (DEEE).

Pour les pays de l'UE uniquement :

Pour plus d'informations sur la déclaration de conformité UE, veuillez visiter

www.tineco.com.

Symboles :

	Lire le manuel d'instructions
	Classe II
	Transformateur isolant de sécurité résistant aux courts-circuits
	Alimentation à découpage
	Cet appareil est conçu pour un usage en intérieur uniquement

	Courant continu
	Courant alternatif

SPÉCIFICATIONS

Produit	SÉRIE FLOOR ONE S5 COMBO
Entrée CA	100~240 V
Tension	21,6 V== 2 500 mAh Lion
Puissance d'alimentation	190 W
Autonomie	Laveuse de parquet : 15 à 20 minutes / Aspirateur à main : 25 à 50 min.
Durée de la recharge	3 à 4 heures
Débit d'eau	30~100 ml/min.
Capacité du REP	environ 0,5 L
Capacité du RES	environ 0,45 L
Étanchéité	IPX4
Bandes de fréquences Wi-Fi	2,4 G
Puissance de sortie maximum Wi-Fi	19 dBm

DESCRIPTION

Remarque :

Les accessoires peuvent varier selon les marchés. Si vous avez besoin de plus d'accessoires, veuillez aller sur le site www.tineco.com ou store.tineco.com.

- 1 Bouton de nettoyage automatique
- 2 Mode AUTO/MAX
- 3 Marche/arrêt
- 4 Affichage numérique
- 5 Corps principal
- 6 Déverrouillage du réservoir d'eau sale
- 7 Poignée du réservoir d'eau sale
- 8 Réservoir d'eau sale (RES)
- 9 Couvercle du rouleau brosse
- 10 Tube
- 11 Bouton Wi-Fi/Muet
- 12 Déverrouillage du réservoir d'eau propre
- 13 Poignée du réservoir d'eau propre
- 14 Réservoir d'eau propre (REP)
- 15 Rouleau brosse
- 16 Outil de nettoyage
- 17 Filtre sec et support
- 18 Solution de nettoyage et de désodorisation
- 19 Porte-accessoires
- 20 Adaptateur
- 21 Base de recharge
- 22 Suceur plat
- 23 Brosse combinée 2 en 1
- 24 Bac à poussière
- 25 Plateau de rangement (pour aspirateur à main)
* Uniquement dans une sélection de modèles
- 26 Boucle de surveillance de poussières (De rouge à bleu selon la quantité de saleté)
- 27 Indicateur Wi-Fi
- 28 Mode AUTO

- 29 Réservoir d'eau sale plein
- 30 Mode MAX
- 31 Laveuse de parquet
- 32 REP vide
- 33 Rouleau brosse emmêlé
- 34 Aspirateur à main
- 35 Mode MAX dans l'aspirateur à main
- 36 Capteur à poussières défectueux
- 37 Mode ECO dans l'aspirateur à main
- 38 Indicateur de batterie
- 39 Icône de nettoyage automatique

Fig.A

ASSEMBLAGE

Comment assembler/désassembler l'appareil

Remarque :

Pour l'ensemble constitué du réservoir d'eau et de la brosse, reportez-vous aux sections « Fonctionnement » et « Entretien ».

- Pour monter, installez le corps principal et la poignée dans l'appareil jusqu'à entendre un clic.

Fig.B-1

- Dans le cas où la poignée doit être démontée, retirez d'abord le corps principal. Appuyez sur le ressort pour libérer la poignée à l'aide d'un outil (par exemple un tournevis) et soulevez la poignée de l'appareil.

Fig.B-2

FONCTIONNEMENT

Préparation à l'utilisation

- Avant la première utilisation, veuillez charger l'appareil pendant 3 à 4 heures (reportez-vous à la section « Instructions de chargement » pour plus de détails).

* Basé sur les résultats des tests de laboratoire Tineco. Température de laboratoire 4 °C à 40 °C.



1.Appuyez sur le bouton  pour que l'appareil démarre en mode AUTO par défaut. Appuyez à nouveau sur ce bouton pour éteindre l'appareil. Passez du mode AUTO au mode MAX en appuyant sur le bouton .

Fig.C-1

Conseils :

- Mode Solution/Mode Eau seulement :
L'appareil démarre en mode Solution par défaut. Allumez l'appareil en position verticale, appuyez longuement sur  pendant 3 secondes pour alterner entre les deux modes.
- Passer en mode Eau seulement :
Boucle de LED : Rouge → Bleu (utiliser de l'eau uniquement)
- Passer en mode Solution :
Boucle de LED : Bleu → Rouge (utiliser une solution de nettoyage)

2.L'appareil s'arrêtera de fonctionner en position verticale et recommencera à fonctionner lorsque vous l'inclinerez.

* Ne l'inclinez pas de plus de 142° pour éviter toute fuite d'eau.

Fig.C-2

3.Placez l'appareil verticalement sur la base de recharge après utilisation pour le recharger et le ranger.

Fig.C-3

Remarque :

- Sélectionner le mode approprié en fonction du contenu du réservoir d'eau propre est essentiel pour une efficacité maximale de la détection de la saleté.
- N'aspirez pas de liquide mousseux.
- Pour aspirer l'eau présente sur la surface, l'appareil s'éteint dans les 3 secondes suivant la mise hors tension.

Remplissage du réservoir d'eau propre

1.Appuyez sur le bouton de déverrouillage du réservoir d'eau propre pour le retirer de l'appareil.

Fig.C-4

2.Ouvrez le bouchon du réservoir et remplissez-le d'eau du robinet jusqu'à la ligne Max. Si un nettoyage en profondeur est nécessaire, ajoutez un bouchon de flacon de solution dans le REP et fermez fermement le bouchon.

Fig.C-5

Remarque :

**Utilisez uniquement de l'eau dont la température est inférieure à 60 °C.
N'UTILISEZ PAS D'EAU CHAUDE.**

3.Replacez le réservoir dans l'appareil. Vous entendrez un « clic » lorsque le réservoir est bien en place.

Fig.C-6

Instructions de chargement

Pour charger l'appareil, placez-le sur la base de recharge et branchez l'adaptateur sur une prise secteur.

- 1.Branchez le cordon de charge externe sur la base de recharge et sur la prise murale.
- 2.Pour éviter tout risque de trébuchement, placez l'appareil sur la base de recharge à proximité d'un mur pendant la charge.

Fig.C-7

Avertissement :

- Chargez l'appareil uniquement avec l'adaptateur fourni par Tineco.
- Pendant de longues périodes de non-utilisation, l'appareil doit être chargé une fois tous les 3 mois pour des performances optimales.
- Rangez l'appareil en intérieur, à l'abri de l'humidité. N'exposez pas l'appareil à la lumière du soleil ni au gel. Plage de température recommandée : 4 °C à 40 °C.

Sélection du mode de nettoyage

Mode AUTO

- En mode AUTO, le capteur iLoop™ détecte automatiquement le degré de salissure du sol et applique la quantité appropriée de détergent et la puissance d'aspiration adaptée.

- Une boucle rouge de surveillance de la saleté indique qu'une plus grande quantité de saleté est détectée et une boucle bleue indique qu'une moins grande quantité de saleté est détectée. Ce mode fournit automatiquement la meilleure solution de nettoyage.

Fig.C-8

Mode MAX

- En mode AUTO, appuyez sur le bouton  pour entrer en mode MAX.
- En mode MAX, l'appareil applique une puissance d'aspiration maximale et pulvérise de l'eau/de la solution pour un nettoyage en profondeur.

Fig.C-9

Mode ECO (aspirateur à main)

- Lorsque le corps principal est utilisé comme aspirateur à main, l'appareil démarre en mode ECO par défaut.

Fig.C-10

Mode MAX (aspirateur à main)

- Appuyez sur le bouton  pour passer en mode MAX quand vous utilisez l'aspirateur à main.

Fig.C-11

Remarque :

Éloignez les objets pointus de l'écran numérique pour éviter les rayures et les éraflures.

Utilisation de l'aspirateur à main

1. Installez correctement le bac à poussières sur le corps principal de manière à ce qu'il s'enclenche.

Fig.C-12

2. Fixez l'accessoire sur le bac à poussières, il s'enclenchera en position lorsqu'il sera correctement installé.

Fig.C-13

- Appuyez sur le bouton de déverrouillage pour retirer le bac à poussières, retirez le filtre à mailles comme ci-dessus et videz le contenu.
- Appuyez sur le bouton de verrouillage HEPA pour retirer le filtre HEPA et à éponge, nettoyez les deux pièces avec l'outil de nettoyage.

Fig.C-14

Remarque :

- Nettoyez le bac à poussière et les filtres après chaque utilisation.
- Pour maintenir des performances élevées, lavez et séchez le filtre à éponge tous les mois et remplacez-le tous les 6 mois. Lavez et séchez le filtre HEPA tous les 3 mois et remplacez-le tous les 12 mois.
- Séchez complètement à l'air libre avant de remettre en place.

Autonomie

- La durée de fonctionnement de la laveuse de parquet est d'environ 15 à 20 minutes.
- L'autonomie de l'aspirateur à main est d'environ 25 à 50 minutes.
- Les estimations de l'autonomie ont été obtenues par un laboratoire Tineco.

Durée de la recharge

- Il faut environ 3 à 4 heures pour recharger complètement la batterie.
- Les données estimées ont été obtenues par un laboratoire Tineco à des températures ambiantes comprises entre 4 °C et 40 °C.

Voyant

En cours d'utilisation



Niveau de batterie > 10 % :
l'indicateur de batterie s'allume.



Niveau de batterie ≤ 10 % :
l'indicateur de batterie clignote.



Éteint : absence
d'alimentation détectée ou
dysfonctionnement possible
de la batterie.



Voyant clignotant :
dysfonctionnement ou blocage
du capteur de saleté.



Voyant clignotant : le REP est vide.



Voyant clignotant : le RES est plein ou le canal est bloqué.



Voyant clignotant : le rouleau brosse n'est pas installé ou est bloqué.



Allumé : connexion Wi-Fi réussie.



Voyant clignotant : connexion Wi-Fi en cours.



Éteint : le Wi-Fi n'est pas connecté, veuillez-vous connecter au réseau.



Voyant clignotant : l'appareil a besoin d'un nettoyage automatique.

Durant la recharge



Voyant Tineco : pulsant.

Rechargé à 100 %



Pendant 5 minutes : voyant Tineco allumé.
Après 5 minutes : tous les voyants s'éteignent.

Application

Toutes les fonctions peuvent être activées à l'aide de l'application Tineco. Téléchargez l'application Tineco depuis l'App Store, Google Play ou le site officiel de Tineco.

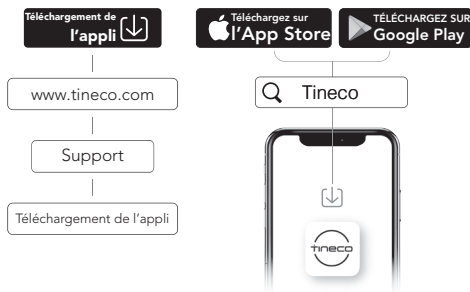

Remarque :

Le paramètre par défaut pour l'invite vocale est l'anglais, vous pouvez définir d'autres langues à l'aide de l'application.

Invite vocale (le contenu peut varier, veuillez noter que l'invite vocale réelle prévaut.)

État	Rappel
Invites vocales activées	Invites vocales activées
Invites vocales désactivées	Invites vocales désactivées
Mode Auto par défaut	Mode AUTO
Passer en mode Max	Mode MAX
Nettoyez à l'eau uniquement	Nettoyez à l'eau uniquement
Nettoyer avec la solution de nettoyage par défaut	Nettoyez avec une solution de nettoyage
Niveau de la batterie : 10 à 20%	Batterie faible
Niveau de la batterie : 0 à 10%	Batterie faible, veuillez charger l'appareil
Le réservoir d'eau propre est vide	Réservoir d'eau propre vide, veuillez le remplir d'eau et de solution de nettoyage
Nettoyage automatique nécessaire	Commencer le cycle de nettoyage automatique
L'appareil ne se trouve pas sur la base de recharge	Placez l'appareil sur la base de recharge

Le réservoir d'eau sale est plein	Le réservoir d'eau sale est plein, veuillez le vider
Réservoir d'eau sale non installé	Installez le réservoir d'eau sale
Rouleau brosse bloqué	Nettoyez le rouleau brosse.
Rouleau brosse non installé	Veuillez installer le rouleau brosse correctement
L'appareil est hors tension	Mettre l'appareil hors tension
Commencer la charge	La charge a commencé
Commencez le cycle de nettoyage automatique	Détection automatique de l'exécution du cycle de nettoyage automatique, commencez le cycle de nettoyage automatique
Batterie insuffisante pour le nettoyage automatique	Batterie faible, commencer la charge
Batterie suffisante pour démarrer le nettoyage automatique	Démarrer le nettoyage automatique
Nettoyage du rouleau brosse	Nettoyage du rouleau brosse
Nettoyage du canal de débris	Nettoyage du canal de débris
Détection automatique	Détection automatique
Nettoyage en profondeur	Nettoyage en profondeur
Nettoyage automatique arrêté	Cycle de nettoyage automatique arrêté, veuillez nettoyer le réservoir d'eau sale
Nettoyage automatique terminé	Cycle de nettoyage automatique terminé, veuillez nettoyer le réservoir d'eau sale
Corps principal désinstallé pendant le nettoyage automatique	Installez le corps principal

ENTRETIEN

Remarque :

- Pour obtenir des performances optimales et éviter les odeurs, **nettoyez** et **séchez** toujours **complètement** le RES, le flotteur, les filtres, le rouleau brosse et le couvercle du rouleau brosse après chaque utilisation.
- Assurez-vous que chaque pièce est correctement installée, sinon l'appareil peut ne pas fonctionner correctement.
- Après l'entretien, placez l'appareil verticalement sur la base de recharge. N'exposez pas l'appareil à la lumière directe du soleil et rangez-le à l'intérieur dans un endroit sec.

Corps principal

1. Pour réduire le risque de blessure, éteignez l'appareil avant de procéder à l'entretien.

Fig.D-1

2. Utilisez un chiffon pour nettoyer la surface avec un détergent neutre. Le chiffon doit être sec pour éviter que de l'eau ne pénètre dans l'appareil.

Fig.D-2

3. Lorsque le voyant du capteur à poussières clignote, retirez le réservoir d'eau sale et nettoyez le capteur de saleté à l'aide d'un chiffon humide ou de l'outil de nettoyage.

Fig.D-3

Réservoir d'eau sale

1. Lorsque l'eau sale atteint la ligne Max, l'appareil cesse de fonctionner, affiche un rappel et émet une invite vocale.

2. Tirez le couvercle du réservoir vers le haut pour vider le RES. Utilisez l'outil de nettoyage pour éliminer les débris restants. Rincez l'intérieur du RES et remplacez-le dans l'appareil.

Fig.D-4

Couvercle du réservoir d'eau sale

- Si le couvercle du réservoir d'eau sale et le filtre à l'intérieur sont obstrués, retirez-les et rincez-les deux à l'eau.

Fig.D-5

Filtre sec

Saisissez les zones en creux de chaque côté du filtre sec et tirez vers le haut. Rincez sous l'eau courante et laissez sécher complètement avant de replacer le filtre sec dans le couvercle du RES.

* Un filtre sec de rechange est fourni avec votre appareil pour faciliter le remplacement.

Fig.D-6

Nettoyage automatique du rouleau brosse

1. Placez l'appareil sur la base de recharge après l'utilisation, le capteur détecte automatiquement le niveau de saleté.
2. Lorsque vous entendez l'invite vocale « Commencez le cycle de nettoyage automatique », appuyez sur le bouton de nettoyage automatique et démarrez le processus.
3. Une fois le processus terminé, vous entendrez l'invite vocale « Nettoyage automatique terminé. Veuillez nettoyer le réservoir d'eau sale ». L'appareil commence alors à se charger.

Fig.D-7

Remarque :

- Assurez-vous que la base de recharge est branchée et que le niveau de batterie est supérieur à 15 %.
- Avant le cycle de nettoyage automatique, veuillez nettoyer le RES et vous assurer que le niveau d'eau dans le REP dépasse 40 %.

Couvercle du rouleau brosse

1. Appuyez sur les loquets du couvercle et soulevez-le pour le retirer.

Fig.D-8

2. Rincez à l'eau.

Fig.D-9

3. Lorsque vous le remettez en place, verrouillez toujours le couvercle de la brosse pour éviter toute fuite.

Fig.D-10

Rouleau brosse

1. Retirez le rouleau brosse en saisissant la languette et en la sortant.

Fig.D-11

2. À l'aide de l'outil de nettoyage, retirez les cheveux et les débris enroulés autour du rouleau et rincez-le à l'eau. Remplacez le rouleau brosse dans le porte-accessoires et laissez-le sécher complètement avant de le réinstaller.

Fig.D-12

3. Retirez les cheveux et les débris du compartiment du rouleau brosse et de l'ouverture à l'aide d'une lingette ou d'un chiffon humide.

Fig.D-13

4. Remettez le rouleau brosse en place en insérant l'extrémité du rouleau dans le côté droit du support, puis fixez la languette du rouleau à la boucle magnétique à gauche pour la verrouiller en place.

Fig.D-14

Remarque :

- Un rouleau brosse de rechange est fourni avec votre appareil pour faciliter le remplacement.
- Pour maintenir des performances élevées, remplacez le rouleau-brosse tous les 6 mois.

GUIDE DE DÉPANNAGE

Problème	Solution
L'appareil ne s'allume pas	Redémarrez après refroidissement de l'appareil
	Nettoyez l'élément de contact avec un chiffon sec
Aspiration faible	Installez le filtre sec ou nettoyez-le et laissez-le sécher complètement

Problème	Solution
Le rouleau brosse est obstrué et l'indicateur clignote 🔊 Invite vocale : 1. Nettoyer le rouleau brosse 2. Veuillez installer le rouleau brosse correctement	1. Éliminez les obstructions 2. Installez correctement le rouleau brosse
L'indicateur Wi-Fi est éteint	Suivez les étapes pour connecter l'appareil au Wi-Fi
Le voyant indiquant que le REP est vide clignote 🔊 Invite vocale : Réservoir d'eau propre vide, veuillez le remplir d'eau et de solution de nettoyage	Remplissez le REP
Le voyant indiquant que le RES est plein clignote 🔊 Invite vocale : Veuillez nettoyer le réservoir d'eau sale	Videz l'eau sale, puis réinstallez le RES
Tous les voyants s'éteignent lors du fonctionnement	Laissez l'appareil refroidir et redémarrez-le
Voyant de batterie clignotant 🔊 Invite vocale : Batterie faible, veuillez charger l'appareil	Chargez l'appareil ou redémarrez-le
Le capteur de poussière est défectueux- indicateur clignotant 🔊 Invite vocale : Commencer le cycle de nettoyage automatique	Éliminez les obstructions, nettoyez le canal anti-résidus ou redémarrez l'appareil
Icône de nettoyage automatique clignotante	Démarrez le nettoyage automatique
Tous les voyants clignotent en même temps	Contactez le service clientèle

Remarque :

Si le guide de dépannage ci-dessus ne fournit pas de solution, veuillez consulter notre site Web www.tineco.com pour plus d'aide.

GARANTIE

GARANTIE LIMITÉE DE 2 ANS

- S'applique uniquement aux achats effectués auprès des détaillants autorisés de Tineco.
- Est soumise au respect des exigences décrites dans ce manuel d'instructions, et est soumise à d'autres conditions décrites ci-dessous.
- Cette garantie est régie et interprétée en vertu des lois du pays dans lequel a eu lieu l'achat. Nous fournissons une garantie de 2 ans ou une période de garantie comme stipulée par le droit local applicable, la période la plus longue étant retenue.

CE QUI EST COUVERT

- Votre appareil Tineco bénéficie d'une garantie de 2 ans contre les défauts d'origine du matériel et de fabrication, lorsqu'il est utilisé à des fins domestiques conformément au manuel d'utilisation de Tineco. Les accessoires motorisés et la batterie achetés séparément sont livrés avec une garantie de 1 an.
- Cette garantie fournit, sans frais supplémentaires, toute la main-d'œuvre et les pièces nécessaires pour assurer que votre appareil est en bon état de fonctionnement pendant la période de garantie.
- Cette garantie n'est valable que pour l'utilisation dans le pays où l'appareil a été vendu.

CE QUI N'EST PAS COUVERT

Tineco ne sera pas responsable des coûts, dommages ou réparations résultant de ce qui suit :

- Appareils achetés auprès d'un revendeur non autorisé.

- Manipulation ou fonctionnement négligent, mauvaise utilisation, abus et/ou manque d'entretien ou utilisation non conforme au manuel d'utilisation Tineco.
- Utilisation de l'appareil autre que pour des usages domestiques normaux, c'est-à-dire, à des fins commerciales ou de location.
- Utilisation de pièces non conformes au manuel d'utilisation Tineco.
- Utilisation de pièces et d'accessoires autres que ceux produits ou recommandés par Tineco.
- Facteurs externes non liés à la qualité et à l'utilisation du produit, tels que la météo, les modifications, les accidents, les pannes électriques, les surtensions ou les catastrophes naturelles.
- Réparations ou modifications effectuées par des parties ou des agents non autorisés.
- Absence de nettoyage des obstructions et autres matières dangereuses de l'appareil.
- Usure normale, y compris l'usure normale des pièces, telles que la poubelle, la ceinture, le filtre, le filtre HEPA, la barre de brosse, le cordon d'alimentation (ou lorsqu'un dommage externe ou un abus est diagnostiqué), les tapis ou planchers endommagés en raison d'une utilisation non conforme aux instructions du fabricant.
- Réduction du temps de décharge de la batterie en raison du vieillissement ou de l'usure de la batterie.

LIMITATIONS DE GARANTIE

- Toute garantie implicite relative à votre appareil, y compris, mais sans s'y limiter, la garantie de qualité marchande ou la garantie d'adéquation à un usage particulier, est limitée à la durée de cette garantie.
- La couverture de la garantie s'applique uniquement au propriétaire d'origine et à la batterie d'origine et n'est pas transférable.
- Cette garantie limitée vous donne des droits légaux spécifiques. Vous pouvez également avoir d'autres droits qui varient selon les régions.

- Les garanties du fabricant peuvent ne pas s'appliquer dans tous les cas, en fonction de facteurs tels que l'utilisation du produit, l'endroit où le produit a été acheté ou la personne à qui vous avez acheté le produit. Veuillez lire attentivement la garantie et contactez le fabricant si vous avez des questions.

SERVICE DE GARANTIE

Enregistrement :

- Nous recommandons vivement d'enregistrer votre appareil sur le site officiel de Tineco (www.tineco.com). L'enregistrement vous permettra de bénéficier d'avantages exclusifs. Pour vous enregistrer, veuillez saisir le numéro de série dans son entier (figurant au dos de l'appareil).

Fig.E-1

- Le fait de ne pas enregistrer votre appareil ne diminuera pas vos droits de garantie.

Comment faire une réclamation :

- Veuillez conserver votre justificatif d'achat. Pour faire une réclamation dans le cadre de notre garantie limitée, vous devez fournir votre numéro de série et le reçu d'achat original avec la date d'achat et le numéro de commande.
- Tous les travaux seront effectués par Tineco ou ses agences agréées.
- Toute pièce défectueuse remplacée deviendra la propriété de Tineco.
- Le service sous cette garantie ne prolongera pas la période de garantie.

Visitez le site Web de Tineco à l'adresse **www.tineco.com** pour profiter de l'expertise du service après-vente.

SOMMARIO

Avvertenze di sicurezza importanti	57
Specifiche tecniche.....	61
Panoramica.....	61
Assemblaggio	62
Funzionamento	62
Manutenzione	66
Risoluzione dei problemi	67
Garanzia.....	68

AVVERTENZE DI SICUREZZA IMPORTANTI

CONSERVARE LE PRESENTI ISTRUZIONI

Per il solo uso domestico.

Durante l'uso di un apparecchio elettrico è necessario rispettare alcune precauzioni di base, tra cui le seguenti:
LEGGERE TUTTE LE ISTRUZIONI PRIMA DI USARE L'APPARECCHIO. Il mancato rispetto delle avvertenze e delle istruzioni comporta il rischio di scossa elettrica, incendio e/o lesioni gravi.

AVVERTENZA: per ridurre il rischio di incendio, scosse elettriche o lesioni, attenersi alle seguenti istruzioni.

1. Questo apparecchio può essere usato da bambini di età superiore a 8 anni e da persone con ridotte capacità fisiche, sensoriali o mentali o prive di esperienza o conoscenza, solo se supervisionati o istruiti sull'uso sicuro dell'apparecchio e se comprendono i rischi correlati. I bambini non devono giocare con l'apparecchio. Le operazioni di pulizia e manutenzione da parte dell'utente non devono essere effettuate da bambini senza supervisione.
2. Questo apparecchio non deve essere usato da persone (compresi i bambini) con ridotte capacità fisiche, sensoriali o mentali o prive di esperienza o conoscenza, a meno che non siano supervisionate o siano state istruite sull'uso dell'apparecchio da una persona responsabile della loro sicurezza.
3. Utilizzare solo al chiuso, su superfici non rivestite con moquette, quali vinile, piastrelle, legno sigillato, ecc. Prestare attenzione a non passare sopra oggetti o bordi di tappeti. Lasciando la spazzola in stallo si può causare un guasto prematuro della cinghia.
4. Questo apparecchio non deve essere usato come un giocattolo. Prestare particolare attenzione quando è usato in presenza di bambini, animali o piante.
5. Usare l'apparecchio esclusivamente come descritto in questo manuale. Usare esclusivamente gli accessori raccomandati dal fabbricante.
6. Non usare l'apparecchio se il cavo o la spina sono danneggiati. Se l'apparecchio è danneggiato, è caduto per terra o nell'acqua, è stato lasciato all'aperto o non funziona correttamente, portarlo presso un centro di assistenza.
7. Non toccare il caricabatteria, inclusa la spina, e i terminali di ricarica con le mani bagnate.
8. Non inserire alcun oggetto nelle aperture dell'apparecchio. Non usare l'apparecchio se le aperture sono ostruite; tenerle prive di polvere, lanugine, capelli e altre sostanze che possono ridurre il flusso d'aria.
9. Tenere capelli, indumenti, dita e tutte le parti del corpo lontani dalle aperture e dalle parti mobili.
10. Prestare particolare attenzione durante la pulizia sulle scale.
11. Non aspirare liquidi infiammabili o combustibili, come la benzina, e non usare l'apparecchio in aree in cui

- possono essere presenti tali liquidi.
12. Non aspirare oggetti ardenti o fumanti, come sigarette, fiammiferi o cenere calda.
 13. Non usare l'apparecchio senza filtro.
 14. Evitare l'attivazione accidentale. Assicurarsi che l'interruttore sia in posizione di spegnimento prima di sollevare o trasportare l'apparecchio. Il trasporto dell'apparecchio con il dito sull'interruttore o l'installazione del gruppo batteria quando l'interruttore è in posizione di accensione favorisce gli incidenti.
 15. Spegnerne sempre l'apparecchio prima di riporlo, effettuare qualsiasi regolazione o sostituire gli accessori. Tali precauzioni riducono il rischio di avvio involontario dell'apparecchio.
 16. Per la ricarica usare solo il caricabatteria specificato da Tineco. Un caricabatteria adatto a un certo tipo di batteria comporta il rischio di incendio se utilizzato con batterie di tipo diverso.
 17. Usare l'apparecchio esclusivamente con appositi gruppi batteria Tineco. L'uso di altri gruppi batteria comporta il rischio di incendio e infortunio.
 18. L'utilizzo improprio può causare fuoriuscite di liquido dalla batteria: evitare il contatto con tale liquido. In caso di contatto accidentale, lavare con acqua. Se il liquido entra a contatto con gli occhi, consultare un medico. Il liquido fuoriuscito dalla batteria può causare irritazioni o ustioni.
 19. Non usare gruppi batteria o apparecchi danneggiati o modificati. Le batterie danneggiate o modificate possono manifestare comportamenti imprevisti, con il rischio di incendio, esplosione o infortunio.
 20. Non esporre il gruppo batteria o l'apparecchio a fiamme o temperature eccessive. L'esposizione a fiamme o temperature superiori a 130 °C comporta il rischio di esplosione.
 21. Rispettare tutte le istruzioni relative alla ricarica e non ricaricare il gruppo batteria o l'apparecchio a temperature diverse da quelle specificate nelle istruzioni. Una ricarica eseguita in modo improprio o a temperature diverse da quelle specificate può danneggiare la batteria e aumentare il rischio di incendio.
 22. Far eseguire la manutenzione da un tecnico qualificato utilizzando solo parti di ricambio identiche. In questo modo si garantirà il mantenimento della sicurezza del prodotto.
 23. Questo apparecchio contiene batterie non sostituibili. Non modificare o tentare di riparare l'apparecchio o il gruppo batteria, tranne se altrimenti indicato in queste istruzioni.
 24. Spegnerne l'apparecchio prima di installare o rimuovere la spazzola motorizzata.
 25. Non ricaricare o conservare l'apparecchio all'aperto o all'interno di veicoli. Ricaricare, conservare e utilizzare la batteria in un'area asciutta e in interni la cui temperatura è compresa tra 4 °C e 40 °C. Il caricabatteria è destinato al solo uso in interni.
 26. Non utilizzare per aspirare particelle ultrasottili, come calcare, cemento, segatura, polvere di gesso o ceneri.
 27. Non utilizzare per aspirare oggetti appuntiti quali chiodi metallici, frammenti di vetro, graffette metalliche o perni.
 28. Non utilizzare per aspirare materiali e sostanze chimiche pericolosi, come solventi, detersivi per scarichi, acidi forti o alcali forti.
 29. Interrompere immediatamente l'uso se l'apparecchio si surriscalda, produce rumori insoliti, odori insoliti, esegue un'aspirazione ridotta o si verificano perdite di elettricità.
 30. Spegnerne l'apparecchio e scollegarlo dalla presa elettrica per la conservazione per un lungo periodo.
 31. Pulire sempre il serbatoio dell'acqua sporca dopo ogni utilizzo per evitare possibili ostruzioni che possono causare

- una ridotta potenza di aspirazione, il surriscaldamento del motore o ridurre la durata dell'apparecchio.
32. Dopo l'uso, riporlo in un luogo asciutto e al chiuso.
 33. Non posizionare o immergere l'apparecchio in acqua stagnante o cercare di pulire le aree inondate.
 34. Tutti i dati e le istruzioni tecniche del presente manuale si basano sui risultati dei test di laboratorio di Tineco o di terze parti designate. L'azienda si riserva tutti i diritti per le spiegazioni finali.
 35. La spina deve essere rimossa dalla presa prima della pulizia o della manutenzione dell'apparecchio.
 36. Se l'apparecchio transita sul cavo di alimentazione può verificarsi un pericolo.
 37. Non utilizzare l'apparecchio in presenza di acqua superficiale profonda oltre 5 mm.

Ambito di utilizzo

1. Il lavapavimenti senza fili per superfici dure deve essere utilizzato su pavimenti duri interni, quali vinile, piastrelle, legno sigillato, ecc. L'uso su superfici ruvide potrebbe non garantire le migliori prestazioni.
2. Tenere l'apparecchio lontano da fonti di calore, come ad esempio un caminetto o un radiatore, per evitare deformazioni dell'alloggiamento.
3. Non utilizzare per raccogliere liquidi infiammabili o combustibili, particelle ultrasottili, oggetti appuntiti, materiali pericolosi, sostanze chimiche o qualsiasi altro oggetto incendiato o fumante, come descritto in precedenza.

Informazioni sulla soluzione detergente

1. La penetrazione di una grande quantità di soluzione detergente nel motore può causare danni all'apparecchio.

2. Aggiungere la soluzione come indicato nella sezione Funzionamento. Si consiglia di utilizzare la soluzione detergente in dotazione. Non utilizzare il prodotto con soluzioni acide, alcaline o sostanze nocive per l'ambiente.
3. Tenere fuori dalla portata dei bambini. Evitare il contatto con gli occhi e la pelle, altrimenti sciacquare abbondantemente con acqua. Se l'irritazione persiste, consultare un medico. Se il prodotto viene ingerito consultare un medico.
4. Lo smaltimento dell'acqua sporca e della soluzione deve essere conforme alle normative ambientali locali.

Informazioni sull'apparecchio

1. Non modificare o tentare di riparare l'apparecchio, ad eccezione di quanto indicato in queste istruzioni per l'uso e la pulizia.
2. Caricare l'apparecchio con l'adattatore Tineco. Tensione di ingresso: 100-240 V CA. Tensioni alte e basse possono danneggiare l'adattatore, l'apparecchio o persino causare pericoli per l'utente.
3. Prestare particolare attenzione durante la pulizia sulle scale.
4. Assicurarsi che l'interruttore di alimentazione sia in posizione di spegnimento prima di sollevare o trasportare l'apparecchio. Non posizionare l'apparecchio in posizione orizzontale o inclinata verso il basso per evitare che l'acqua sporca penetri nel motore.
5. Per evitare che le persone inciampino sull'apparecchio, posizionarlo sulla base di ricarica.
6. Installare sempre correttamente il serbatoio dell'acqua sporca e quello dell'acqua pulita prima dell'uso.
7. Evitare che l'apparecchio o il caricabatterie si bagnino per ridurre il rischio di incendi o lesioni causate da un cortocircuito.

Istruzioni per il riciclaggio secondo la normativa sulle batterie



La batteria ricaricabile contiene materiali nocivi per l'ambiente e deve essere rimossa dall'apparecchio prima che questo venga smaltito. L'apparecchio deve essere spento per rimuovere la batteria ricaricabile.

Le batterie tradizionali e quelle ricaricabili non devono essere smaltite con i rifiuti domestici. Ogni consumatore è obbligato a restituire tutte le batterie, incluse quelle ricaricabili, indipendentemente dal fatto che contengano o meno sostanze nocive, presso un punto di raccolta nel proprio comune/distretto o presso un rivenditore, in modo che possano essere smaltite nel rispetto dell'ambiente. Le batterie tradizionali e quelle ricaricabili devono essere restituite solo quando scariche.

Le batterie tradizionali e quelle ricaricabili sono quindi contrassegnate dal seguente simbolo posto sulla sinistra.

Istruzioni per il riciclaggio secondo la normativa RAEE



I rifiuti di apparecchiature elettriche ed elettroniche non devono essere smaltiti con i rifiuti domestici. Ogni consumatore è obbligato a restituire tutti gli apparecchi al termine della loro vita utile presso un punto di raccolta nel proprio comune/distretto o presso un rivenditore in modo che possano essere smaltiti correttamente e nel rispetto dell'ambiente.

L'illustrazione a sinistra mostra il simbolo del bidone dei rifiuti che indica la raccolta differenziata dei rifiuti di apparecchiature elettriche ed elettroniche (RAEE).

Per i Paesi dell'UE:

Per informazioni sulla Dichiarazione di conformità UE, visitare il sito www.tineco.com.

Simboli:

	Leggere il manuale di istruzioni
	Classe II
	Trasformatore di isolamento di sicurezza a prova di cortocircuito
	Alimentatore modalità interruttore
	Per il solo uso in ambienti interni
	Corrente continua



Corrente alternata

PANORAMICA

Nota:

Gli accessori possono variare a seconda del mercato. Per ulteriori accessori, visitare gli indirizzi www.tineco.com o store.tineco.com.

SPECIFICHE TECNICHE

Prodotto	SERIE FLOOR ONE S5 COMBO
Ingresso CA	100~240 V
Tensione	21,6 V \equiv 2500 mAh Lion
Potenza nominale	190 W
Tempo di funzionamento	Lavaggio pavimenti: 15~20 min/ Aspirapolvere a mano: 25~50 min.
Tempo di ricarica	3~4 ore
Portata dell'acqua	30~100 ml/min
Capacità serbatoio dell'acqua pulita	~0,5 l
Capacità serbatoio dell'acqua sporca	~0,45 l
Impermeabile	IPX4
Banda di frequenza Wi-Fi	2,4 G
Potenza in uscita massima Wi-Fi	19 dBm

- 1 Pulsante di pulizia automatica
- 2 Modalità AUTO/MAX
- 3 Accensione/Spengimento
- 4 Display digitale
- 5 Unità principale
- 6 Rilascio del serbatoio dell'acqua sporca
- 7 Impugnatura del serbatoio dell'acqua sporca
- 8 Serbatoio dell'acqua sporca
- 9 Coperchio del rullo della spazzola
- 10 Tubo
- 11 Pulsante Wi-Fi/Disattivazione audio
- 12 Rilascio del serbatoio dell'acqua pulita
- 13 Impugnatura del serbatoio dell'acqua pulita
- 14 Serbatoio dell'acqua pulita
- 15 Rullo della spazzola
- 16 Strumento di pulizia
- 17 Filtro a secco e supporto
- 18 Soluzione deodorante e detergente
- 19 Porta-accessori
- 20 Adattatore
- 21 Base di ricarica
- 22 Bocchetta per fessure
- 23 Spazzola per la polvere 2 in 1
- 24 Contenitore della polvere
- 25 Vassoio portaoggetti
(per aspirapolvere a mano)
* Solo su modelli selezionati
- 26 Circuito di monitoraggio della sporcizia
(da blu a rosso in base alla quantità di sporcizia)
- 27 Indicatore Wi-Fi
- 28 Modalità AUTO

- 29 Serbatoio dell'acqua sporca pieno
- 30 Modalità MAX
- 31 Lavaggio pavimenti
- 32 Serbatoio dell'acqua pulita vuoto
- 33 Rullo della spazzola aggrovigliato
- 34 Aspirapolvere a mano
- 35 Modalità MAX con aspirapolvere a mano
- 36 Sensore della polvere difettoso
- 37 Modalità ECO con aspirapolvere a mano
- 38 Indicatore della batteria
- 39 Icona pulizia automatica

Fig.A

ASSEMBLAGGIO

Assemblaggio/Disassemblaggio

Nota:

Per il gruppo serbatoio dell'acqua e spazzola, vedere "Funzionamento" e "Manutenzione".

- Per il montaggio, installare il corpo principale e la maniglia nell'apparecchio finché non si sente un clic.

Fig.B-1

- Nel caso in cui fosse necessario smontare la maniglia, rimuovere prima il corpo principale. Premere la molla per rilasciare l'impugnatura con uno strumento (come un cacciavite) e sollevare l'impugnatura rilasciata dall'apparecchio.

Fig.B-2

FUNZIONAMENTO

Preparazione per l'uso

- Prima del primo utilizzo, ricaricare l'apparecchio per 3~4 ore (per ulteriori informazioni, fare riferimento a "Istruzioni per la ricarica").

* In base ai risultati dei laboratori Tineco. Temperatura del laboratorio 4 °C~40 °C.

1.Premere il pulsante  per avviare



l'apparecchio in modalità AUTO per impostazione predefinita. Premerlo nuovamente per spegnere l'apparecchio. Passare dalla modalità AUTO alla modalità MAX premendo il pulsante .

Fig.C-1

Suggerimenti:

- Modalità soluzione/solo acqua:
L'apparecchio si avvia in modalità soluzione per impostazione predefinita. Accendere mentre l'apparecchio è in posizione verticale, premere a lungo  per 3 secondi per passare da una modalità all'altra.
- Passare alla modalità solo acqua:
Circuito LED: Rosso → Blu (usare solo acqua)
- Passare alla modalità soluzione:
Circuito LED: Blu → Rosso (utilizzare la soluzione detergente)

2.L'apparecchio smetterà di funzionare quando posto in posizione verticale e riprenderà a funzionare quando lo si reclina.

* Non reclinare l'apparecchio di oltre 142° in modo da proteggerlo da perdite d'acqua.

Fig.C-2

3.Dopo l'uso, posizionare l'apparecchio sulla base di ricarica in posizione verticale per ricaricarlo e riporlo.

Fig.C-3

Nota:

- La scelta della modalità in base al contenuto del serbatoio dell'acqua pulita è un fattore fondamentale per la massima efficacia di rilevamento dello sporco.
- Non aspirare liquidi schiumosi.
- Per aspirare l'acqua rimasta sulla superficie, l'apparecchio si spegne dopo 3 secondi dallo spegnimento.

Riempimento del serbatoio dell'acqua pulita

1.Premere il pulsante di rilascio del serbatoio dell'acqua pulita per rimuoverlo dall'apparecchio.

Fig.C-4

2. Aprire il coperchio del serbatoio e riempire con acqua corrente fino alla linea MAX. Quando è necessaria una pulizia profonda, aggiungere un tappo del flacone della soluzione nel serbatoio dell'acqua pulita e chiudere saldamente il coperchio.

Fig.C-5

Nota:

Utilizzare solo acqua sotto i 60 °C.

NON UTILIZZARE ACQUA CALDA.

3. Riposizionare il serbatoio nell'apparecchio.

Quando l'operazione viene eseguita correttamente, si sente un " clic".

Fig.C-6

Istruzioni per la ricarica

Per caricare l'apparecchio, posizionare l'apparecchio sulla base di ricarica e collegare l'adattatore a una presa di corrente.

1. Collegare il cavo di ricarica esterno all'apparecchio e collegarlo alla presa a parete.
2. Per evitare di inciampare, posizionare l'apparecchio sulla base di ricarica vicino a una parete durante la ricarica.

Fig.C-7

⚠ Avvertenza:

- Caricare l'apparecchio solo con l'adattatore fornito da Tineco.
- Durante lunghi periodi di inattività, l'apparecchio deve essere ricaricato una volta ogni 3 mesi per ottenere prestazioni ottimali.
- Conservare in un luogo asciutto e al chiuso. Non esporre l'apparecchio alla luce solare diretta o a temperature sotto zero. Intervallo di temperature raccomandato: 4 °C~40 °C.

Selezione della modalità di pulizia

Modalità AUTO

- In modalità AUTO, il sensore iLoop™ rileva automaticamente la presenza di sporco sul pavimento e applica la quantità di detergente e la potenza di aspirazione appropriate.

- Una spia rossa del circuito di monitoraggio dello sporco indica la presenza di sporco eccessivo e una spia blu indica la presenza di sporco minore. Questa modalità fornisce automaticamente la migliore soluzione detergente.

Fig.C-8

Modalità MAX

- Nella modalità AUTO, premere il pulsante  per accedere alla modalità MAX.
- In modalità MAX, l'apparecchio applica la massima potenza di aspirazione e spruzza acqua/soluzione per una pulizia più profonda.

Fig.C-9

Modalità ECO (aspirapolvere a mano)

- Quando il corpo principale viene utilizzato come aspirapolvere a mano, l'apparecchio si avvia in modalità ECO per impostazione predefinita.

Fig.C-10

Modalità MAX (aspirapolvere a mano)

- Premere il pulsante  per passare alla modalità MAX quando si usa l'aspirapolvere a mano.

Fig.C-11

Nota:

Tenere gli oggetti appuntiti lontani dallo schermo del display digitale per evitare graffi e raschiature.

Utilizzo dell'aspirapolvere a mano

1. Installare correttamente il contenitore della polvere sul corpo principale che scatta in posizione.

Fig.C-12

2. Attaccare lo strumento accessorio al contenitore della polvere che scatta in posizione una volta montato correttamente.

Fig.C-13

- Premere il pulsante di rilascio per rimuovere il contenitore della polvere, estrarre il filtro a rete come sopra e svuotare il contenuto.

- Premere il pulsante di blocco HEPA per estrarre il filtro HEPA e quello in spugna, pulire entrambe le parti con lo strumento di pulizia.

Fig.C-14

Nota:

- Pulire il contenitore della polvere e i filtri dopo ogni utilizzo.
- Per mantenere prestazioni elevate, lavare e asciugare il filtro in spugna mensilmente e sostituirlo ogni 6 mesi. Lavare e asciugare il filtro HEPA ogni 3 mesi, sostituendolo ogni 12 mesi.
- Prima di riassemblare l'apparecchio, asciugare completamente all'aria.

Tempo di funzionamento

- La durata del lavaggio pavimenti è di circa 15~20 minuti.
- La durata dell'utilizzo dell'aspirapolvere a mano è di circa 25~50 minuti.
- I dati sul tempo di funzionamento sono stati ottenuti da un laboratorio Tineco.

Tempo di ricarica

- Una ricarica completa richiede circa 3~4 ore.
- I dati stimati sono stati ottenuti da un laboratorio Tineco utilizzando temperature ambiente comprese tra 4 °C e 40 °C.

Indicatore

Quando in uso



Livello della batteria > 10%:
l'indicatore della batteria si accende.



Livello della batteria ≤ 10%:
l'indicatore della batteria lampeggia.



Spento: alimentazione non rilevata o possibile malfunzionamento della batteria.



Indicatore lampeggiante:
sensore di sporco difettoso o bloccato.



Indicatore lampeggiante: il serbatoio dell'acqua pulita è vuoto.



Indicatore lampeggiante: il serbatoio dell'acqua sporca è pieno o il canale è bloccato.



Indicatore lampeggiante: il rullo della spazzola non è installato o è ostruito.



Indicatore acceso: connessione Wi-Fi riuscita.



Indicatore lampeggiante:
connessione Wi-Fi in corso.



Indicatore spento: connessione Wi-Fi assente. Collegare alla rete.



Indicatore lampeggiante:
l'apparecchio necessita di una pulizia automatica.

Durante la ricarica



Indicatore Tineco:
lampeggiante.

Completamente carico



Entro i 5 minuti: indicatore Tineco acceso.
Dopo 5 minuti: tutte le spie degli indicatori si spengono.

App

Tutte le funzioni possono essere eseguite tramite l'app Tineco. Scaricare l'app Tineco dall'App Store, da Google Play e dal sito ufficiale Tineco.



Nota:

L'impostazione predefinita per il messaggio vocale è l'inglese, è possibile impostare altre lingue tramite l'app.

Messaggio vocale (i contenuti possono variare in base al tipo).

Stato	Promemoria
Messaggi vocali attivati	Messaggi vocali attivati
Messaggi vocali disattivati	Messaggi vocali disattivati
Modalità Auto per impostazione predefinita	Modalità Auto
Passare alla modalità MAX	Modalità MAX
Pulizia con solo acqua	Pulizia con solo acqua
Pulizia con soluzione detergente per impostazione predefinita	Pulizia con soluzione detergente
Livello della batteria: 10~20%	Batteria scarica
Livello della batteria: 0~10%	Batteria scarica, ricaricare
Serbatoio dell'acqua pulita vuoto	Il serbatoio dell'acqua pulita è vuoto, svuotarlo e riempirlo con acqua e soluzione detergente

È necessaria la pulizia automatica	Avvia il ciclo di pulizia automatica
L'apparecchio non si trova sulla base di ricarica	Posizionare l'apparecchio sulla base di ricarica
Serbatoio dell'acqua sporca pieno	Serbatoio dell'acqua sporca pieno, svuotarlo
Serbatoio dell'acqua sporca non installato	Installare il serbatoio dell'acqua sporca
Il rullo della spazzola è aggrovigliato	Pulisci il rullo della spazzola.
Rullo della spazzola non installato	Installare correttamente il rullo della spazzola
L'alimentazione è spenta	Spento
Avvio ricarica	La ricarica è iniziata
Avviare il ciclo di pulizia automatica	Rilevamento automatico per stabilire se è necessario eseguire un ciclo di pulizia automatica, avviare il ciclo di pulizia automatica
Batteria insufficiente per la pulizia automatica	Batteria scarica, avviare la ricarica
Batteria sufficiente per avviare la pulizia automatica	Avvia la pulizia automatica
Pulizia del rullo della spazzola	Pulizia del rullo della spazzola
Pulizia del canale dei residui di sporco	Pulizia del canale dei residui di sporco
Rilevamento automatico	Rilevamento automatico
Pulizia profonda	Pulizia profonda
Pulizia automatica interrotta	Ciclo di pulizia automatica interrotto, pulire il serbatoio dell'acqua sporca
Pulizia automatica completata	Ciclo di pulizia automatica completato, pulire il serbatoio dell'acqua sporca

Corpo principale disinstallato durante la pulizia automatica	Installare il corpo principale
--	--------------------------------

MANUTENZIONE

Nota:

- Per raggiungere prestazioni ottimali e per evitare odori sgradevoli, **pulire e asciugare** sempre il serbatoio dell'acqua sporca, il galleggiante, i filtri, il rullo della spazzola, il coperchio del rullo della spazzola **completamente** dopo ogni uso.
- Assicurarsi che ogni componente sia installato correttamente, altrimenti l'apparecchio potrebbe non funzionare nel modo corretto.
- Dopo la manutenzione, collocare l'apparecchio sulla base di ricarica in posizione verticale. Non esporre l'apparecchio alla luce diretta del sole e conservarlo al chiuso e in un luogo asciutto.

Unità principale

1. Per ridurre il rischio di lesioni, spegnere prima di eseguire la manutenzione.

Fig.D-1

2. Pulire la superficie con un panno e un detergente neutro. Il panno deve essere asciutto per evitare che l'acqua penetri nell'apparecchio.

Fig.D-2

3. Quando l'indicatore di malfunzionamento del sensore della polvere lampeggia, rimuovere il serbatoio dell'acqua sporca, pulire il sensore dello sporco con un panno umido o lo strumento di pulizia.

Fig.D-3

Serbatoio dell'acqua sporca

1. Quando l'acqua sporca raggiunge la linea MAX, l'apparecchio smette di funzionare e sul display viene visualizzato un promemoria e riprodotto un messaggio vocale.

2. Sollevare il coperchio del serbatoio per svuotare il serbatoio dell'acqua sporca. Utilizzare lo strumento di pulizia per rimuovere i residui rimanenti. Sciacquare l'interno del

serbatoio dell'acqua sporca e riposizionarlo nell'apparecchio.

Fig.D-4

Coperchio del serbatoio dell'acqua sporca

- Se il coperchio del serbatoio dell'acqua sporca e il filtro all'interno sono stati ostruiti, rimuovere il coperchio del serbatoio e il filtro e sciacquare entrambe le parti con acqua.

Fig.D-5

Filtro a secco

Afferrare l'area incassata su ciascun lato del filtro a secco e tirare verso l'alto. Risciacquare con acqua corrente e lasciare asciugare completamente prima di riutilizzarlo con il coperchio del serbatoio dell'acqua sporca.

* Un filtro a secco di ricambio è fornito con l'apparecchio per una comoda sostituzione.

Fig.D-6

Pulizia automatica del rullo della spazzola

1. Dopo l'uso, posizionare l'apparecchio sulla base di ricarica; il sensore rileva automaticamente il livello di sporcizia.
2. Quando viene emesso il messaggio vocale "Avvia il ciclo di pulizia automatica", premere il pulsante di pulizia automatica e avviare il processo.
3. Al termine, viene emesso il messaggio vocale "Pulizia automatica completata, pulire il serbatoio dell'acqua sporca". A questo punto, l'apparecchio inizierà a ricaricarsi.

Fig.D-7

Nota:

- Assicurarsi che la base di ricarica sia collegata e che il livello della batteria sia superiore al 15%.
- Prima del ciclo di pulizia automatica, pulire il serbatoio dell'acqua sporca e assicurarsi che il livello dell'acqua nel serbatoio dell'acqua pulita superi il 40%.

Coperchio del rullo della spazzola

1. Premere i fermi sul coperchio e tirare verso l'alto per rimuoverlo.

Fig.D-8

2. Sciacquare con acqua.

Fig.D-9

3. Durante il reinserimento, bloccare sempre il coperchio della spazzola in posizione per evitare perdite.

Fig.D-10

Rullo della spazzola

1. Rimuovere il rullo della spazzola afferrando la corrispettiva linguetta ed estraendolo.

Fig.D-11

2. Utilizzando lo strumento di pulizia, rimuovere i capelli e i residui di sporco avvolti intorno al rullo e sciacquare con acqua. Reinsere il rullo della spazzola nel supporto accessori e lasciarlo asciugare completamente prima di reinstallarlo.

Fig.D-12

3. Rimuovere i capelli e i residui di sporco dall'alloggiamento della spazzola e dall'apertura con un tessuto o un panno umido.

Fig.D-13

4. Sostituire il rullo della spazzola inserendone l'estremità nel lato destro del supporto, quindi attaccare la linguetta del rullo alla fibbia magnetica sul lato sinistro per bloccarlo in posizione.

Fig.D-14

Nota:

- Con l'apparecchio viene fornito un rullo della spazzola di ricambio per una comoda sostituzione.
- Per mantenere elevate prestazioni, sostituire il rullo della spazzola ogni 6 mesi.

RISOLUZIONE DEI PROBLEMI

Problema	Soluzione
L'apparecchio non si accende	<p>Lasciare che l'apparecchio si raffreddi, quindi riaccenderlo</p> <p>Pulire l'elemento di contatto con un panno asciutto</p>
Debole potenza di aspirazione	Installare il filtro a secco o pulirlo e lasciarlo asciugare completamente
<p>Indicatore Rullo della spazzola aggrovigliato lampeggiante</p> <p>🔊) Messaggio vocale:</p> <p>1. Pulire il rullo della spazzola</p> <p>2. Installare correttamente il rullo della spazzola</p>	<p>1. Rimuovere le ostruzioni</p> <p>2. Installare correttamente il rullo della spazzola</p>
Icona Wi-Fi spenta	Seguire le istruzioni dell'app per attivare la connessione Wi-Fi
<p>Indicatore lampeggiante serbatoio dell'acqua pulita vuoto</p> <p>🔊) Messaggio vocale:</p> <p>Il serbatoio dell'acqua pulita è vuoto, svuotarlo e riempirlo con acqua e soluzione detergente</p>	Riempire il serbatoio dell'acqua pulita
<p>Indicatore lampeggiante serbatoio dell'acqua sporca pieno</p> <p>🔊) Messaggio vocale:</p> <p>Pulire il serbatoio dell'acqua sporca</p>	Scaricare l'acqua sporca, quindi reinstallare il serbatoio dell'acqua sporca
Tutti gli indicatori spenti durante il funzionamento	Raffreddare l'apparecchio e riavviarlo

Problema	Soluzione
Indicatore batteria lampeggiante 🔊 Messaggio vocale: Batteria scarica, ricaricare	Caricare l'apparecchio o riavviarlo
Indicatore Sensore della polvere difettoso lampeggiante 🔊 Messaggio vocale: Avvia il ciclo di pulizia automatica	Rimuovere le ostruzioni, pulire il canale dei residui di sporco o riavviare
Icona di pulizia automatica lampeggiante	Avvia la pulizia automatica
Tutti gli indicatori lampeggiano nello stesso momento	Contattare l'assistenza clienti

Nota:

Se la precedente guida alla risoluzione dei problemi non fornisce una soluzione, visitare il nostro sito web www.tineco.com per ricevere ulteriore supporto.

GARANZIA

GARANZIA LIMITATA DI 2 ANNI

- Si applica solo agli acquisti effettuati presso i rivenditori Tineco autorizzati.
- La garanzia è soggetta alla conformità ai requisiti riportati nel manuale di istruzioni e alle condizioni riportate di seguito.
- Questa garanzia è regolata e interpretata secondo le leggi del paese in cui è stato effettuato l'acquisto. Forniamo una garanzia di 2 anni o un periodo di garanzia come stabilito dalla legge locale applicabile, a seconda di quale sia più lungo.

CHE COSA COPRE LA GARANZIA?

- Questo apparecchio Tineco è coperto da una garanzia di 2 anni contro difetti di materiali e fabbricazione, se utilizzato in ambito privato domestico e conformemente al manuale di istruzioni Tineco. Gli accessori motorizzati e la batteria acquistati separatamente sono coperti da una garanzia di 1 anno.

- Questa garanzia copre, senza costi aggiuntivi, la manodopera e i componenti necessari per assicurare che l'apparecchio funzioni correttamente durante il periodo di garanzia.
- Questa garanzia è valida esclusivamente se l'apparecchio è utilizzato nel Paese in cui è stato venduto.

CHE COSA NON COPRE LA GARANZIA?

Tineco declina ogni responsabilità per costi, danni o riparazioni risultanti da:

- Apparecchi acquistati da rivenditori non autorizzati.
- Utilizzo o manipolazione negligenti, uso improprio, abuso e/o assenza di manutenzione o utilizzo non conforme al manuale di istruzioni Tineco.
- Utilizzo dell'apparecchio in ambiti non domestici, ad es. per scopi commerciali o di noleggio.
- Utilizzo di parti non conformi al manuale di istruzioni Tineco.
- Utilizzo di parti e accessori diversi da quelli prodotti o fabbricati da Tineco.
- Fattori esterni non correlati alla qualità e all'uso del prodotto, quali: agenti atmosferici, modifiche, incidenti, interruzioni dell'alimentazione elettrica, picchi di corrente o azioni di forza maggiore.
- Riparazioni o modifiche effettuate da persone o agenti non autorizzati.
- Mancata rimozione di ostruzioni e altri materiali pericolosi dall'apparecchio.
- Normale usura delle parti, come il contenitore della polvere, la cinghia, il filtro HEPA, la barra della spazzola e il cavo di alimentazione (se sono stati rilevati danni esterni o abuso), danni a tappeti o pavimenti a causa di un utilizzo non conforme alle istruzioni del fabbricante o mancato spegnimento della spazzola quando necessario.
- Riduzione della durata della batteria a causa dell'utilizzo o dell'invecchiamento della batteria.

INTERVENTI IN GARANZIA

- Qualsiasi garanzia implicita relativa all'apparecchio, tra cui la garanzia di commerciabilità o la garanzia di adeguatezza per uno scopo particolare, è limitata alla durata di questa garanzia.
- La garanzia si applica esclusivamente all'acquirente originale e alla batteria originale e non è trasferibile.
- Questa garanzia limitata conferisce specifici diritti legali. L'acquirente potrebbe avere altri diritti a seconda del Paese.
- La garanzia del fabbricante potrebbe non essere applicabile in tutti i casi e dipendere da fattori come: l'uso del prodotto, il luogo di acquisto del prodotto, il venditore del prodotto. Leggere attentamente la garanzia e contattare il fabbricante per qualsiasi domanda.

LIMITI ED ESCLUSIONI DELLA GARANZIA

Registrazione:

- Dopo l'acquisto si raccomanda di registrare il proprio apparecchio sul sito web ufficiale di Tineco (www.tineco.com) per usufruire di vantaggi esclusivi. Per registrarsi, inserire il numero di serie completo (riportato sul retro dell'apparecchio).

Fig.E-1

- La mancata registrazione del prodotto non limita i diritti offerti dalla garanzia.

Come richiedere un intervento in garanzia:

- Conservare la prova d'acquisto. Per richiedere un intervento coperto dalla nostra Garanzia limitata, è necessario fornire il numero di serie e la ricevuta originale dell'acquisto recante la data di acquisto e il numero d'ordine.
- Tutte le riparazioni verranno effettuate da Tineco o da un suo agente autorizzato.
- Tutte le parti difettose sostituite diventeranno di proprietà di Tineco.
- Le riparazioni in garanzia non estendono la durata della garanzia.

Visitare il sito Web Tineco
www.tineco.com per ricevere
supporto da un team di
assistenza clienti esperto.

INHOUD

Belangrijke veiligheidsinstructies	70
Specificaties	74
Overzicht	74
Montage	75
Werking	75
Onderhoud	78
Probleemoplossing	80
Garantie	80

BELANGRIJKE VEILIGHEIDSINSTRUCTIES

BEWAAR DEZE INSTRUCTIES Alleen voor huishoudelijk gebruik.

Bij het gebruik van een elektrisch apparaat moeten altijd basisvoorzorgsmaatregelen worden genomen, waaronder de volgende: **LEES ALLE INSTRUCTIES VOOR GEBRUIK (DIT APPARAAT)**. Het niet opvolgen van de waarschuwingen en instructies kan leiden tot elektrische schokken, brand en/of ernstig letsel.

WAARSCHUWING – Om het risico op brand, elektrische schokken of letsel te verkleinen:

1. Dit apparaat kan worden gebruikt door kinderen vanaf 8 jaar en personen met verminderde lichamelijke, zintuiglijke of geestelijke vermogens of met gebrek aan ervaring en kennis, indien zij onder toezicht staan of instructies hebben gekregen over het veilig gebruik van het apparaat en de gevaren ervan begrijpen. Kinderen mogen niet met het apparaat spelen. Reiniging en gebruikersonderhoud mogen niet zonder toezicht door kinderen worden uitgevoerd.
2. Het apparaat mag niet worden gebruikt door personen (inclusief kinderen) met verminderde fysieke, zintuiglijke of mentale vermogens, of met gebrek aan ervaring en kennis, tenzij zij onder toezicht staan of instructies hebben gekregen.
3. Alleen binnenshuis gebruiken, op vloeroppervlakken zonder tapijt, zoals vinyl, tegels, verzegeld hout, enz. Pas op dat u niet over losse voorwerpen of randen van tapijten loopt. Als de borstel vastloopt, kan ertoe leiden dat de riem voortijdig kapot gaat.
4. Niet als speelgoed gebruiken. Nauw aandacht is nodig bij gebruik door of in de buurt van kinderen, huisdieren of planten.
5. Gebruik alleen zoals beschreven in deze handleiding. Gebruik alleen door de fabrikant aanbevolen hulpstukken.
6. Niet gebruiken met een beschadigd snoer of stekker. Als het apparaat is gevallen, beschadigd, buiten heeft gestaan, in het water is gevallen of niet naar behoren werkt, breng het dan terug naar een servicecentrum.
7. Raak de oplader, inclusief de opladerstekker, en opladeraansluitingen niet met natte handen aan.
8. Steek geen voorwerpen in openingen. Niet gebruiken met een geblokkeerde opening; vrijhouden van stof, pluïesjes, haar en alles wat de luchtstroom kan verminderen.
9. Houd haar, losse kleding, vingers en alle lichaamsdelen uit de buurt van openingen en bewegende onderdelen.
10. Gebruik extra voorzichtigheid bij het reinigen van trappen.
11. Gebruik hem niet om brandbare of ontvlambare vloeistoffen op te zuigen, zoals benzine, en gebruik hem ook niet in gebieden waar ze aanwezig kunnen zijn.
12. Zuig niets op dat brandt of rookt, zoals sigaretten, lucifers of hete as.
13. Niet gebruiken zonder filter.

14. Voorkom onbedoelde activering. Zorg ervoor dat de schakelaar in de uitpositie staat voordat u het apparaat oppakt of draagt. Het dragen van het apparaat met uw vinger op de schakelaar of het inschakelen van een apparaat waarop de schakelaar is ingeschakeld, kan tot ongelukken leiden.
15. Schakel het apparaat altijd uit voordat u aanpassingen maakt, accessoires verwisselt of het apparaat opbergt. Dergelijke preventieve veiligheidsmaatregelen verminderen het risico dat het apparaat per ongeluk wordt gestart.
16. Laad alleen op met de oplader die is gespecificeerd door Tineco. Een oplader die geschikt is voor een bepaald type batterijpack, kan brandgevaar opleveren bij gebruik met een andere batterijpack.
17. Gebruik alleen apparaten met speciaal daarvoor bestemde Tineco-batterijen. Het gebruik van andere batterijen kan leiden tot letsel en brand.
18. Onder zware omstandigheden kan vloeistof uit de batterij worden gespoten; Vermijd contact. Als er per ongeluk contact plaatsvindt, spoel dan met water. Als er vloeistof in contact komt met de ogen, zoek dan medische hulp. Vloeistof die uit de batterij spuit, kan irritatie of brandwonden veroorzaken.
19. Gebruik geen batterijpack of apparaat dat beschadigd of aangepast is. Beschadigde of aangepaste batterijen kunnen onvoorspelbaar gedrag vertonen, wat kan leiden tot brand, explosie of risico op letsel.
20. Stel een batterijpack of apparaat niet bloot aan vuur of hoge temperaturen. Blootstelling aan vuur of temperaturen boven 130 °C kan een explosie veroorzaken.
21. Volg alle oplaadinstructies en laad het batterijpack of het apparaat niet op buiten het in de instructies aangegeven temperatuurbereik. Onjuist opladen of bij temperaturen buiten het gespecificeerde bereik kan de batterij beschadigen en het risico op brand vergroten.
22. Laat onderhoud uitvoeren door een gekwalificeerde reparateur met alleen identieke vervangingsonderdelen. Dit zorgt ervoor dat de veiligheid van het product wordt gehandhaafd.
23. Dit apparaat bevat batterijcellen die niet kunnen worden vervangen. Pas het apparaat of het batterijpack niet aan en probeer het niet te repareren, behalve zoals aangegeven in de instructies voor gebruik en onderhoud.
24. Schakel dit apparaat altijd uit voordat u het gemotoriseerde mondstuk aansluit of loskoppelt.
25. Laad of berg het apparaat niet buiten of in de auto op. Laad, bewaar of gebruik de batterij alleen in een droge ruimte binnenshuis waar de temperatuur hoger is dan 4 °C maar lager dan 40 °C. Het oplader is alleen voor gebruik binnenshuis.
26. Niet gebruiken om ultrafijne deeltjes op te zuigen, zoals kalk, cement, zaagsel, gipspoeder of as.
27. Niet gebruiken om scherpe voorwerpen op te zuigen, zoals metalen spijkers, stukjes glas, metalen paperclips of pinnen.
28. Niet gebruiken om gevaarlijke materialen en chemicaliën op te zuigen, zoals oplosmiddelen, afvoerreiniger, sterke zuren of sterke basen.
29. Stop onmiddellijk met het gebruik als het apparaat oververhit raakt, ongebruikelijke geluiden maakt, ongebruikelijke geuren produceert, weinig zuigt of elektriciteit lekt.
30. Schakel de reiniger UIT en trek de stekker uit het stopcontact voor langdurige opslag.
31. Reinig de vuilwatertank altijd na elk gebruik om mogelijke verstopping te voorkomen, wat kan leiden tot een lage zuigkracht, oververhitting van de motor

of een verkorting van de levensduur van het apparaat.

32. Na gebruik op de juiste manier binnenshuis op een droge plaats bewaren.
33. Plaats het apparaat niet in stilstaand water of dompel het niet onder en probeer overstromde gebieden niet te reinigen.
34. Alle gegevens en technische instructies van deze handleiding zijn gebaseerd op resultaten van laboratoriumtests van Tineco of aangewezen derden. Het bedrijf behoudt zich alle rechten voor op definitieve toelichtingen.
35. De stekker moet uit het stopcontact worden gehaald voordat u het apparaat reinigt of onderhoudt.
36. Er kan gevaar ontstaan als het apparaat over het netsnoer loopt.
37. Gebruik het apparaat niet als de waterdiepte meer dan 5 mm boven het oppervlak ligt.

Bereik van gebruik

1. De draadloze reiniger voor harde vloeren moet worden gebruikt op harde vloeren binnenshuis, zoals vinyl, tegels, verzegeld hout, enz. Gebruik op een ruw oppervlak levert mogelijk niet de beste prestaties op.
2. Houd uw apparaat uit de buurt van warmtebronnen, zoals een open haard of kachel, om vervorming van de behuizing te voorkomen.
3. Niet gebruiken om brandbare of ontvlambare vloeistoffen, ultrafijne deeltjes, scherpe voorwerpen, gevaarlijke stoffen, chemicaliën of iets dat brandt of rookt op te zuigen, zoals hierboven beschreven.

Over reinigungsoplossing

1. Een grote hoeveelheid reinigungsoplossing die in de motor terechtkomt, kan schade aan het apparaat veroorzaken.

2. Voeg oplossing toe zoals geïnstrueerd in de sectie Bediening. We raden aan de meegeleverde reinigungsoplossing te gebruiken. Gebruik het product niet met een zure, alkalische oplossing of andere stoffen die schadelijk zijn voor het milieu.
3. Buiten het bereik van kinderen houden. Aanraking met de ogen en de huid vermijden, anders grondig met water spoelen. Indien de irritatie aanhoudt, een arts raadplegen. Raadpleeg een arts als het product is ingeslikt.
4. Afvoer van vuil water en oplossing moet voldoen aan de plaatselijke milieuvoorschriften.

Over het apparaat

1. Pas het apparaat niet aan en probeer het niet te repareren, behalve zoals aangegeven in de instructies voor bediening en reiniging.
2. Laad het apparaat op met de Tineco-adapter. Invoerspanning: AC 100-240 V. Zowel hoge als lage spanningen kunnen de adapter of het apparaat beschadigen of zelfs gevaar opleveren voor de gebruiker.
3. Gebruik extra voorzichtigheid bij het reinigen van trappen.
4. Zorg ervoor dat de stroomschakelaar in de UIT-positie staat voordat u het apparaat opneemt of draagt. Leg het apparaat niet plat of leun het niet om te voorkomen dat vuil water de motor binnendringt.
5. Plaats het apparaat op het oplaadstation om te voorkomen dat u er per ongeluk over struikelt.
6. Installeer voor gebruik de vuilwatertank en de schoonwatertank altijd op de juiste manier.
7. Laat het apparaat of de oplader niet nat worden om het risico op brand of letsel door kortsluiting te voorkomen.

Recycling-instructies volgens de batterijwet



De oplaadbare batterij bevat materialen die schadelijk zijn voor het milieu en moet daarom voor afvoer uit het apparaat worden verwijderd. Het apparaat moet uitgeschakeld zijn om de oplaadbare batterij te verwijderen.

Batterijen en oplaadbare batterijen mogen niet worden afgevoerd met het huisvuil! Iedere consument is verplicht alle batterijen en oplaadbare batterijen, ongeacht of deze schadelijke stoffen bevatten of niet, in te leveren bij een inzamelpunt in zijn of haar gemeente/wijk of bij een winkelier, zodat deze op een milieuvriendelijke manier kunnen worden afgevoerd. Batterijen en oplaadbare batterijen mogen alleen leeg worden getourneerd. Batterijen en oplaadbare batterijen zijn daarom gemarkeerd met het symbool links.

Recycling-instructies volgens AEEA



Afgedankte elektrische en elektronische apparaten mogen niet met het huisvuil worden afgevoerd! Iedere consument is verplicht alle apparaten aan het einde van hun levensduur in te leveren bij een inzamelpunt in zijn of haar gemeente/wijk of bij een winkelier, zodat deze op de juiste en milieuvriendelijke manier kunnen worden afgevoerd.

De afbeelding links toont het stofbaksymbool voor gescheiden inzameling van afgedankte elektrische en elektronische apparatuur (AEEA).

Voor EU-landen:

Ga voor informatie over de EU-conformiteitsverklaring naar www.tineco.com.

Symbolen:

	Lees de instructiehandleiding
	Klasse II
	Kortsluitvaste veiligheidstransformator
	Schakelende voeding
	Alleen voor gebruik binnenshuis
	Gelijkstroom
	Wisselstroom

SPECIFICATIES

Product	FLOOR ONE S5 COMBO SERIE
AC-Invoer	100~240 V
Spanning	21,6 V== 2500 mAh Lion
Nominaal vermogen	190W
Looptijd	Vloerwasser: 15~20 min / Handstofzuiger: 25~50 min
Oplaadtijd	3~4 uur
Waterstroomsnelheid	30~100 ml/min
CWT-capaciteit	~0,5 l
DWT-capaciteit	~0,45 l
Waterproof	IPX4
Wifi-frequentiebanden	2,4 G
Wifi maximaal uitgangsvermogen	19 dBm

OVERZICHT

Opmerking:

Accessoires kunnen per markt verschillen. Als u meer accessoires nodig heeft, ga dan naar www.tineco.com of store.tineco.com.

- 1 Knop zelfreiniging
- 2 AUTO-/MAX-modus
- 3 Stroom aan/uit
- 4 Digitaal display
- 5 Hoofdlichaam
- 6 Vrijgave vuilwatertank

- 7 Handgreep vuilwatertank
- 8 Vuilwatertank (DWT)
- 9 Deksel van de borstelrol
- 10 Buis
- 11 Wifi-/Mute-knop
- 12 Vrijgave schoonwatertank
- 13 Handgreep schoonwatertank
- 14 Schoonwatertank (CWT)
- 15 Borstelrol
- 16 Reinigingsgereedschap
- 17 Droogfilter & houder
- 18 Ontgeurings- & reinigungsoplossing
- 19 Houder voor accessoires
- 20 Adapter
- 21 Oplaadstation
- 22 Spleetzuigmond
- 23 2-in-1 afstofborstel
- 24 Stofbak
- 25 Opbergplaat (voor handstofzuiger)
* Alleen in geselecteerde modellen
- 26 Vuilbewakingslus
(Blauw naar rood volgens de hoeveelheid vuil)
- 27 Wifi-indicator
- 28 AUTO-modus
- 29 DWT vol
- 30 MAX-modus
- 31 Vloerwasser
- 32 CWT leeg
- 33 Borstelrol is verward
- 34 Handstofzuiger
- 35 MAX-modus in handstofzuiger
- 36 Storing in de stofsensor
- 37 ECO-modus in handstofzuiger
- 38 Batterij-indicator
- 39 Pictogram zelfreiniging

Afb.A

MONTAGE

Hoe te monteren/demonteren

Opmerking:

Raadpleeg "Werking" en "Onderhoud" voor de montage van de watertank en de borstel.

- Om het hoofdlichaam en de handgreep te monteren, installeert u deze in het apparaat totdat u een klik hoort.

Afb.B-1

- Als de handgreep moet worden gedemonteerd, moet eerst het hoofdlichaam worden verwijderd. Druk op de veer om de handgreep los te maken met een stuk gereedschap (zoals een schroevendraaier) en til de losgemaakte handgreep van het apparaat.



Afb.B-2

WERKING

Vorbereiden voor gebruik

- Laad het apparaat voor het eerste gebruik 3~4 uur op (zie "Oplaad instructies" voor details).

* Gebaseerd op resultaten van Tineco laboratoriumtests. Laboratorium temperatuur 4 °C ~ 40 °C.

1. Druk op de knop  en het apparaat start standaard in de AUTO-modus. Druk nogmaals om het apparaat uit te schakelen. Schakel tussen de AUTO- en MAX-modus door op de knop  te drukken.

Afb.C-1

Tips:

- Oplossingsmodus/modus Alleen water: Het apparaat start standaard met de Oplossingsmodus. Schakel het apparaat in terwijl het apparaat rechtop staat, houd het  3 seconden lang ingedrukt om tussen de twee modi te schakelen.
- Overschakelen naar de modus Alleen water: LED-lus: Rood → Blauw (gebruik alleen water)
- Overschakelen naar de oplossingsmodus:

LED-lus: Blauw → Rood (gebruik een reinigungsoplossing)

2. Het apparaat stopt met werken als het rechtop wordt gezet en begint weer te werken als u achterover leunt.

* Leun niet meer dan 142 ° naar achter om te beschermen tegen waterlekage.

Afb.C-2

3. Plaats het apparaat na gebruik verticaal op het oplaadstation om het op te laden en op te bergen.

Afb.C-3

Opmerking:

- Het selecteren van de juiste modus afhankelijk van de CWT-inhoud is essentieel voor een maximale doeltreffendheid van de vuildetectie.
- Stofzuig geen geschuimde vloeistof op.
- Om water op te stofzuigen dat op het oppervlak is achtergebleven, wordt het apparaat binnen 3 seconden na het uitschakelen uitgeschakeld.

Schoonwatertank vullen

1. Druk op de ontgrendelingsknop van de schoonwatertank om deze van het apparaat te verwijderen.

Afb.C-4

2. Open de tankdop en vul met kraanwater tot aan de max-lijn. Als een grondige reiniging nodig is, voegt u een flesdop met oplossing toe aan de CWT en sluit u de dop goed af.

Afb.C-5

Opmerking:

Gebruik alleen water onder 60 °C.

GEBRUIK GEEN HEET WATER.

3. Plaats de tank terug in het apparaat. U zou een "klik" moeten horen als dit correct is gedaan.

Afb.C-6

Oplaad instructies

Om het apparaat op te laden, plaatst u het apparaat op het oplaadstation en steekt u de adapter in een stopcontact.

1. Sluit u het externe oplaadsnoer aan op het oplaadstation en steekt u het in het stopcontact.
2. Om struikelgevaar te voorkomen, plaatst u het apparaat tijdens het opladen op het oplaadstation in de buurt van een muur.

Afb.C-7

Waarschuwing:

- Laad het apparaat alleen op met de door Tineco geleverde adapter.
- Als het apparaat lange tijd niet wordt gebruikt, moet het voor optimale prestaties elke 3 maanden worden opgeladen.
- Bewaar binnenshuis op een droge plaats. Stel het apparaat niet bloot aan zonlicht of temperaturen onder het vriespunt. Aanbevolen temperatuurbereik: 4 °C ~ 40 °C.

Selectie van reinigingsmodus

AUTO-modus

- In de AUTO-modus detecteert de iLoop™-sensor automatisch hoe vuil de vloer is en past de juiste hoeveelheid wasmiddel en zuigkracht toe.
- Een rode vuilcontrolelus geeft aan dat er meer vuil is gedetecteerd en een blauwe lus geeft aan dat er minder vuil is gedetecteerd. Deze modus biedt automatisch de beste reinigungsoplossing.

Afb.C-8

MAX-modus

- Druk in de AUTO-modus op de knop  om de MAX-modus te openen.
- In de MAX-modus past het apparaat maximale zuigkracht toe en sproeit het water/oplossing voor diepere reiniging.

Afb.C-9

ECO-modus (handstofzuiger)

- Wanneer het hoofdlichaam als handstofzuiger wordt gebruikt, start het apparaat standaard in de ECO-modus.

Afb.C-10

MAX-modus (handstofzuiger)

- Druk op de  knop om over te schakelen naar de MAX-modus terwijl u de handstofzuiger gebruikt.

Afb.C-11

Opmerking:

Houd scherpe voorwerpen uit de buurt van het digitale display om krassen en schrammen te voorkomen.

Gebruik van de handstofzuiger

1. Installeer de stofbak op de juiste wijze op het hoofdlichaam en hij klikt vast.

Afb.C-12

2. Bevestig het hulpgereedschap op de stofbak, het zal vastklikken wanneer het correct is aangebracht.

Afb.C-13

- Druk op de ontgrendelknop om de stofbak te verwijderen, trek het gaasfilter eruit zoals hierboven beschreven en leeg de inhoud.
- Druk op de HEPA-vergrendelknop om het HEPA- en het sponsfilter uit te nemen, reinig beide onderdelen met het reinigungs gereedschap.

Afb.C-14

Opmerking:

- Reinig de stofbak en de filters na elk gebruik.
- Was en droog het sponsfilter maandelijks en vervang het om de 6 maanden om goede prestaties te behouden. Was en droog het HEPA filter om de 3 maanden en vervang het om de 12 maanden.
- Laat volledig drogen alvorens ze terug te plaatsen.

Looptijd

- De looptijd van de vloerwasser is ongeveer 15-20 minuten.
- De looptijd van de handstofzuiger is ongeveer 25-50 minuten.
- De geschatte looptijdgegevens werden verkregen door een Tineco-laboratorium.

Oplaadtijd

- Een volledige lading duurt ongeveer 3~4 uur.
- Geschatte gegevens werden verkregen door een Tineco-laboratorium met gebruikmaking van omgevingstemperaturen tussen 4 °C tot 40 °C.

Indicator

Wanneer in gebruik



Batterijniveau > 10%: batterij-indicator licht op.



Batterijniveau ≤ 10%: batterij-indicator knippert.



Uit: geen stroom gedetecteerd of mogelijke batterijstoring.



Indicator knippert: vuilsensor defect of geblokkeerd.



Indicator knippert: CWT is leeg.



Indicator knippert: DWT is vol of het kanaal heeft een blokkering.



Indicator knippert: borstelrol is niet geïnstalleerd of heeft een verstopping.



Verlicht: wifi is succesvol verbonden.



Knipperend: wifi is verbonden.



Uit: wifi is niet verbonden, maak verbinding met het netwerk.



Indicator knippert: apparaat heeft zelfreiniging nodig.

Tijdens het opladen



Tineco-indicator: ademhaling.

Volledig opgeladen



In 5 minuten: Tineco-indicator verlicht.
Na 5 minuten: alle indicatielampjes gaan uit.

App

Alle functies kunnen worden uitgevoerd met de Tineco-app. Download de Tineco-app vanuit de App Store, Google Play en de officiële Tineco-site.



Opmerking:

De standaardinstelling voor gesproken prompts is Engels, u kunt andere talen instellen via de app.

Gesproken prompt (inhoud kan variëren, gelieve in natura te prevaleren.)

Status	Herinnering
Gesproken prompt ingeschakeld	Gesproken prompt ingeschakeld
Gesproken prompt uitgeschakeld	Gesproken prompt uitgeschakeld
Auto-modus standaard	Auto-modus
Overschakelen naar de Max-modus	Max-modus
Alleen met water reinigen	Alleen met water reinigen
Standaard met reinigungsoplossing reinigen	Met reinigungsoplossing reinigen
Batterijniveau: 10~20%	Lage batterij
Batterijniveau: 0~10%	Lage batterij, opladen
Schoonwatertank is leeg	Schoonwatertank is leeg, vul water en reinigungsoplossing bij
Heeft zelfreiniging nodig	Begin met de zelfreinigungs-cyclus
Het apparaat staat niet op het oplaadstation	Plaats het apparaat op het oplaadstation
Vuilwatertank is vol	Vuilwatertank vol, legen
Vuilwatertank niet geïnstalleerd	Installeer de vuilwatertank
Borstelrol is verward	Reinig de borstelrol.
Borstelrol niet geïnstalleerd	Installeer de borstelrol correct
De stroom is uitgeschakeld	Stroom uitgeschakeld
Start met opladen	Het opladen is begonnen
Begin met de zelfreinigungs-cyclus	Automatisch detecteren of zelfreinigungs-cyclus moet worden uitgevoerd, begin met de zelfreinigungs-cyclus
Batterij onvoldoende voor zelfreiniging	Lage batterij, start opladen
Voldoende batterij om zelfreiniging te starten	Start zelfreiniging

Reinig borstelrol	Reinig borstelrol
Reinig afvalkanaal	Reinig afvalkanaal
Automatische detectie	Automatische detectie
Diepe reiniging	Diepe reiniging
Zelfreiniging gestopt	Zelfreinigungs-cyclus gestopt, reinig de vuilwatertank
Zelfreiniging voltooid	Zelfreinigungs-cyclus voltooid, reinig de vuilwatertank
Hoofdlichaam gedemonteerd tijdens zelfreiniging	Installeer het hoofdlichaam

ONDERHOUD

Opmerking:

- Voor optimale prestaties en om geurtjes te voorkomen, **reinig** en **droog** DWT, vlotter, filters, borstelrol, deksel borstelrol altijd **volledig** na elk gebruik.
- Zorg ervoor dat elk onderdeel correct is geïnstalleerd, anders werkt het apparaat mogelijk niet correct.
- Plaats het apparaat na onderhoud verticaal op de oplaadbasis. Stel het apparaat niet bloot aan direct zonlicht en bewaar het binnenshuis op een droge plaats.

Hoofdlichaam

1. Schakel het apparaat uit voordat u onderhoud uitvoert om het risico op letsel te verminderen.

Afb.D-1

2. Gebruik een doek om het oppervlak schoon te maken met een neutraal schoonmaakmiddel. De doek moet droog zijn om te voorkomen dat er water in het apparaat komt.

Afb.D-2

3. Wanneer de indicator van storing stofsensor knippert, verwijdert u de vuilwatertank en reinigt u de vuilsensor met een vochtige doek of het reinigungs-gereedschap.

Afb.D-3

Vuilwatertank

1. Wanneer vuil water de max-lijn bereikt, stopt het apparaat met werken en wordt er een herinnering op het display weergegeven en wordt er een gesproken prompt afgespeeld.
2. Trek het tankdeksel omhoog om de DWT te legen. Gebruik het reinigingsgereedschap om achtergebleven vuil te verwijderen. Spoel de binnenkant van de DWT schoon en plaats hem terug in het apparaat.

Afb.D-4

Deksel vuilwatertank

- Als het deksel van de vuilwatertank en het filter binnenin verstopt zijn, verwijdert u het deksel van de tank en het filter en spoelt u beide delen af met water.

Afb.D-5

Droogfilter

Pak het verzonken gedeelte aan elke kant van het droogfilter vast en trek het omhoog. Spoel af onder stromend water en moet volledig droog zijn alvorens opnieuw te combineren met het deksel van de DWT.

- * Bij uw apparaat wordt een reserve droogfilter geleverd voor gemakkelijke vervanging.

Afb.D-6

Borstelrol Zelfreinigend

1. Plaats het apparaat na gebruik op het oplaadstation, de sensor detecteert automatisch de mate van vervuiling.
2. Als u de gesproken prompt "begin zelfreinigingscyclus" hoort, drukt u op de zelfreinigingsknop en begint u met het proces.
3. Eenmaal voltooid, hoort u de gesproken prompt "zelfreiniging voltooid, reinig de vuilwatertank." Op dit punt begint het apparaat met opladen.

Afb.D-7

Opmerking:

- Zorg ervoor dat de oplaadbasis is aangesloten op het stopcontact en dat het batterijniveau >15% is.
- Maak voor de zelfreinigingscyclus de DWT schoon en zorg ervoor dat het waterpeil in de CWT hoger is dan 40%.

Deksel van de borstelrol

1. Knijp de vergrendelingen van het deksel in en trek het omhoog om het te verwijderen.

Afb.D-8

2. Spoel met water.

Afb.D-9

3. Vergrendel bij het vervangen altijd het deksel van de borstel om lekkage te voorkomen.

Afb.D-10

Borstelrol

1. Verwijder de borstelrol door het lipje van de borstelrol vast te pakken en eruit te trekken.

Afb.D-11

2. Gebruik het reinigingsgereedschap om het haar en het vuil dat rond de rol is gewikkeld te verwijderen en spoel af met water. Plaats de borstelrol terug in de accessoire houder en laat deze volledig drogen voordat u hem opnieuw installeert.

Afb.D-12

3. Verwijder haren en vuil uit de borstelrolkamer en de opening met een tissue of een vochtige doek.

Afb.D-13

4. Vervang de borstelrol door het uiteinde van de borstelrol in de rechterkant van de houder te steken en vervolgens het lipje van de rol vast te maken aan de magnetische sluiting aan de linkerkant om hem op zijn plaats te vergrendelen.

Afb.D-14

Opmerking:

- Bij uw apparaat wordt een reserveborstelrol geleverd voor gemakkelijke vervanging.
- Vervang de borstelrol om de 6 maanden om hoge prestaties te behouden.

PROBLEEMOPLOSSING

Probleem	Oplossing
Het apparaat gaat niet aan	Herstart na afkoeling
	Reinig het contactstuk met een droge doek
Zwakke zuigkracht	Installeer het droogfilter of reinig het en laat het volledig drogen
Indicator verwarde borstelrol knippert 🔊 Gesproken prompt: 1. Reinig de borstelrol 2. Installeer de borstelrol correct	1. Verwijder de blokkeringen 2. Instaleer de borstelrol correct
Wifi-indicator is uitgeschakeld	Volg de in-app-gids om verbinding te maken met wifi
CWT leeg-indicator knippert 🔊 Gesproken prompt: Schoonwatertank is leeg, vul water en reinigungsoplossing bij	Vul CWT bij
DWT vol-indicator knippert 🔊 Gesproken prompt: Reinig de vuilwatertank	Giet het vuile water weg en installeer de DWT opnieuw
Alle lichten zijn uit in werking	Laat het apparaat afkoelen en start het opnieuw
Indicator batterij knippert 🔊 Gesproken prompt: Lage batterij, opladen	Laad het apparaat op of start het opnieuw
Indicator stofsensor defect knippert 🔊 Gesproken prompt: Begin met de zelfreinigungszyclus	Verwijder blokkeringen, reinig het puinkanaal of start opnieuw
Pictogram zelfreiniging knippert	Start zelfreiniging

Probleem	Oplossing
Alle indicators knipperen samen	Contacteer de Klantenservice

Opmerking:

Als de bovenstaande gids voor probleemoplossing geen oplossing biedt, bezoek dan onze website www.tineco.com voor verdere ondersteuning.

GARANTIE

2 JAAR BEPERKTE GARANTIE

- Geldt alleen voor aankopen bij geautoriseerde retailers van Tineco.
- Is onderhevig aan het naleven van de vereisten die in deze handleiding worden beschreven, en is onderworpen aan verdere voorwaarden die hieronder worden uiteengezet.
- Deze garantie wordt bepaald door en geïnterpreteerd volgens de wetten van het land waar de aankoop heeft plaatsgevonden. Wij bieden 2 jaar garantie of een garantieperiode zoals bepaald door de toepasselijke lokale wetgeving, afhankelijk van welke periode langer is.

WAT WORDT GEDEKT?

- Uw Tineco-apparaat heeft 2 jaar garantie op originele defecten in materiaal en vakmanschap, bij gebruik voor privé-huishoudelijke doeleinden in overeenstemming met de Tineco Instructiehandleiding. Gemotoriseerde accessoires en afzonderlijk aangeschafte batterij worden geleverd met 1 jaar garantie.
- Deze garantie biedt u, zonder extra kosten voor u, alle arbeid en onderdelen die nodig zijn om ervoor te zorgen dat uw apparaat tijdens de garantieperiode naar behoren functioneert.
- Deze garantie is alleen geldig als het apparaat wordt gebruikt in het land waarin het werd verkocht.

WAT WORDT NIET GEDEKT?

Tineco is niet aansprakelijk voor kosten, schade of reparaties als gevolg van:

- Apparaten die zijn gekocht bij een niet-geautoriseerde dealer.
- Onzorgvuldige bediening of behandeling, verkeerd gebruik, misbruik en / of gebrek aan onderhoud of gebruik niet in overeenstemming met de Tineco Instructiehandleiding.
- Gebruik van het apparaat anders dan voor normaal huishoudelijk gebruik, bijv. voor commerciële of verhuurdoeleinden.
- Gebruik van onderdelen die niet in overeenstemming zijn met de Tineco Instructiehandleiding.
- Gebruik van andere onderdelen en accessoires dan die geproduceerd of aanbevolen zijn door Tineco.
- Externe factoren die geen verband houden met de kwaliteit en het gebruik van het product, zoals het weer, wijzigingen, ongevallen, stroomuitval, stroompieken of overmacht.
- Reparaties of wijzigingen die zijn uitgevoerd door onbevoegde partijen of agenten.
- Het niet verwijderen van blokkeringen en ander gevaarlijk materiaal uit het apparaat.
- Normale slijtage, inclusief onderdelen die normaal aan slijtage onderhevig zijn, zoals doorzichtige opvangbak, riem, filter, HEPA, borstelstang en netsnoer (of waar externe schade of misbruik is vastgesteld), tapijt- of vloerbeschadiging door gebruik dat niet in overeenstemming is met de voorschriften van de fabrikant. instructies of het niet uitschakelen van de borstelstang indien nodig.
- Vermindering van de ontladitijd van de batterij door veroudering of gebruik van de batterij.

GARANTIEBEPERKINGEN

- Alle impliciete garanties met betrekking tot uw apparaat, inclusief maar niet beperkt tot garantie van verkoopbaarheid of garantie van geschiktheid voor een bepaald doel, zijn beperkt tot de duur van deze garantie.
- Garantiedekking is alleen van toepassing op de oorspronkelijke eigenaar en op de originele batterij en is niet overdraagbaar.

- Deze beperkte garantie geeft u specifieke wettelijke rechten. Mogelijk hebt u ook andere rechten die per regio verschillen.
- De garanties van de fabrikant zijn mogelijk niet in alle gevallen van toepassing, afhankelijk van factoren zoals het gebruik van het product, waar het product is gekocht of bij wie u het product heeft gekocht. Neem de garantie zorgvuldig door en neem bij vragen contact op met de fabrikant.

GARANTIESERVICE

Registreren:

- We raden u ten zeerste aan om uw apparaat bij aankoop te registreren op de officiële website van Tineco (www.tineco.com) en van exclusieve voordelen te genieten. Om te registreren, voert u het volledige serienummer in (te vinden op de achterkant van het apparaat).

Afb.E-1

- Als u uw product niet registreert, heeft dit geen invloed op uw garantierechten.

Hoe claimen:

- Bewaar uw aankoopbewijs. Om een claim in te dienen onder onze beperkte garantie, moet u uw serienummer en de originele aankoopbon met daarop de aankoopdatum en het ordernummer verstrekken.
- Alle werkzaamheden worden uitgevoerd door Tineco of een door haar geautoriseerd agentschap.
- Eventueel vervangen defecte onderdelen worden eigendom van Tineco.
- Service onder deze garantie verlengt de periode van deze garantie niet.

Bezoek de Tineco-website
www.tineco.com
voor deskundige klantenservice.

SPIS TREŚCI

Ważne wskazówki dotyczące bezpieczeństwa.....	82
Specyfikacja.....	86
Widok ogólny.....	86
Montaż.....	87
Obsługa.....	87
Konserwacja.....	91
Rozwiązywanie problemów.....	92
Gwarancja.....	93

WAŻNE WSKAZÓWKI DOTYCZĄCE BEZPIECZEŃSTWA

ZACHOWAĆ INSTRUKCJĘ OBSŁUGI

Wyłącznie do użytku domowego.

Korzystanie z urządzeń elektrycznych wymaga przestrzegania podstawowych zasad bezpieczeństwa, w tym: **PRZED UŻYCIEM URZĄDZENIA NALEŻY PRZECZYTAĆ WSZYSTKIE WSKAZÓWKI.** Nieprzestrzeganie ostrzeżeń i wskazówek może skutkować porażeniem prądem, pożarem i/lub poważnymi obrażeniami.

OSTRZEŻENIE – przestrzeganie poniższych zaleceń pomaga zredukować ryzyko wywołania pożaru, porażenia prądem lub obrażeń.

1. Urządzenie może być użytkowane przez dzieci od 8 roku życia oraz osoby o ograniczonych zdolnościach psychicznych, sensorycznych, umysłowych lub nieposiadające wiedzy i doświadczenia, o ile pozostają pod nadzorem lub otrzymały instrukcje dotyczące bezpiecznego użytkowania urządzenia oraz rozumieją potencjalne

zagrożenia. Dzieci nie powinny bawić się urządzeniem. Przeprowadzanie konserwacji i czyszczenia przez dzieci, które nie znajdują się pod nadzorem, jest niedopuszczalne.

2. Niniejsze urządzenie nie powinno być obsługiwane przez osoby (w tym dzieci) o ograniczonych zdolnościach fizycznych, sensorycznych lub psychicznych, bądź nieposiadające doświadczenia i wiedzy, chyba że pozostają pod nadzorem lub udzielono im odpowiednich wskazówek.
3. Używać wyłącznie wewnątrz pomieszczeń na powierzchniach podłogowych bez wykładzin dywanowych (panele, terakota, lakierowane drewno itp.). Zachować ostrożność, aby nie najechać na luźne przedmioty lub krawędzie dywanów. Zablokowanie szczotki może skutkować przedwczesną awarią pasa.
4. Nie zezwalać na używanie urządzenia jako zabawki. Należy zachować szczególną ostrożność podczas użytkowania przez dzieci lub w pobliżu dzieci, zwierząt i roślin.
5. Korzystać z urządzenia wyłącznie w sposób opisany w instrukcji obsługi. Używać wyłącznie przystawek zalecanych przez producenta.
6. Nie używać urządzenia, gdy przewód lub wtyczka są uszkodzone. Jeżeli urządzenie zostało upuszczone, uszkodzone, pozostawione na zewnątrz, wpadło do wody lub nie działa poprawnie, należy je oddać do serwisu.
7. Nie dotykać ładowarki, w tym wtyczki ładowarki i styków ładowarki mokrymi dłońmi.
8. Nie umieszczać żadnych przedmiotów w otworach w urządzeniu. Nie używać, gdy otwory są zablokowane; chronić przed gromadzeniem się kurzu, pyłu, włosów i innych przedmiotów, które mogą ograniczać przepływ powietrza.
9. Zachować ostrożność i nie zbliżać włosów, luźnej odzieży, palców ani innych części ciała do otworów i ruchomych części odkurzacza.

10. Zachować szczególną ostrożność podczas czyszczenia schodów.
11. Nie używać do zbierania palnych lub łatwopalnych cieczy, takich jak benzyna, i nie używać w miejscach, w których takie substancje mogą się znajdować.
12. Nie odkurzać powierzchni lub przedmiotów, które się palą lub dymią, takich jak papierosy, zapalniczki lub gorący popiół.
13. Nie używać bez filtra.
14. Zapobiegać przypadkowemu uruchomieniu. Przed chwyceniem lub podniesieniem urządzenia upewnić się, że włącznik jest w położeniu wyłączenia. Przenoszenie urządzenia, gdy dłoń spoczywa na włączniku, lub gwałtowne szarpnięcie włączonego urządzenia zwiększa ryzyko wypadku.
15. Należy zawsze wyłączać urządzenie przed dokonaniem regulacji, zmianą akcesoriów lub schowaniem urządzenia. Powyższe środki ostrożności pozwalają ograniczyć ryzyko przypadkowego uruchomienia urządzenia.
16. Ładować wyłącznie ładowarką określoną przez Tineco. Ładowarka przystosowana do ładowania akumulatorów określonego typu może stwarzać zagrożenie pożaru, gdy zostanie użyta do ładowania akumulatorów innego typu.
17. Używać urządzenia wyłącznie z akumulatorami określonymi przez firmę Tineco. Użycie akumulatorów innego rodzaju może stwarzać zagrożenie wystąpienia obrażeń ciała i pożaru.
18. W ekstremalnych okolicznościach z akumulatora może wydostać się elektrolit; należy unikać z nim kontaktu. W razie kontaktu przepłukać wodą. Jeżeli elektrolit dostanie się do oczu, zgłosić się do lekarza. Elektrolit z akumulatora może powodować podrażnienia i oparzenia.
19. Nie używać akumulatora ani urządzenia, które są uszkodzone lub zmodyfikowane. Uszkodzone lub zmodyfikowane akumulatory mogą działać w sposób nieprzewidywalny i spowodować pożar, wybuch lub obrażenia ciała.
20. Chronić akumulator lub urządzenie przed pożarem i bardzo wysoką temperaturą. Narażenie na ogień lub temperaturę wyższą niż 130°C może spowodować wybuch.
21. Przestrzegać wszystkich wskazówek dotyczących ładowania i nie ładować akumulatora ani urządzenia w temperaturze niezgodnej z określoną w instrukcji obsługi. Niepoprawne ładowanie lub ładowanie w niewłaściwej temperaturze może spowodować uszkodzenie akumulatora i zwiększyć ryzyko wystąpienia pożaru.
22. Czynnności serwisowe należy zlecać osobom posiadającym odpowiednią wiedzę i używającym wyłącznie identycznych części zamiennych. Zapewni to zachowanie bezpieczeństwa urządzenia.
23. Urządzenie zawiera niewymienny akumulator. Nie modyfikować ani nie naprawiać urządzenia lub akumulatora w sposób wykraczający poza wskazówki dotyczące użytkowania i pielęgnacji.
24. Urządzenie należy wyłączyć przed każdym podłączeniem lub odłączeniem końcówki z napędem.
25. Nie ładować ani nie przechowywać urządzenia na zewnątrz pomieszczeń lub wewnątrz samochodu. Akumulator można ładować, przechowywać i użytkować wyłącznie w suchych pomieszczeniach, w których temperatura mieści się w zakresie od 4°C do 40°C. Ładowarka przeznaczona jest tylko do użytku wewnątrz pomieszczeń.
26. Nie używać do odkurzania bardzo drobnego pyłu, takiego jak wapno, cement, trociny, sproszkowany gips lub popiół.
27. Nie używać do odkurzania ostrych przedmiotów, takich jak metalowe gwoździe, kawałki szkła, metalowe spinacze do papieru lub szpilki.

28. Nie używać do odkurzania materiałów niebezpiecznych i chemikaliów, takich jak rozpuszczalniki, udrażniacze do rur, silne kwasy i zasady.
29. Natychmiast przerwać użytkowanie, gdy urządzenie przegrzewa się, wydaje nietypowe dźwięki, wytwarza nietypowy zapach, gdy obniży się siła ssania lub wystąpi przebiecie elektryczne.
30. Na czas dłuższego przechowywania wyłączyć odkurzacz i odłączyć jego przewód zasilający.
31. Zbiornik na brudną wodę należy czyścić po każdym użyciu, aby zapobiec niedrożności, która może skutkować obniżeniem siły ssania, przegrzaniem silnika lub skróceniem żywotności urządzenia.
32. Po zakończeniu użytkowania umieścić urządzenie w suchym pomieszczeniu.
33. Nie umieszczać ani nie zanurzać urządzenia w stojącej wodzie, jak i nie używać go do czyszczenia powierzchni zalanych.
34. Wszystkie dane i wskazówki techniczne zawarte w niniejszej instrukcji obsługi oparte są na testach laboratoryjnych przeprowadzonych przez Tineco lub wyznaczone podmioty trzecie. Firma zastrzega sobie prawo do udzielenia ostatecznych wskazówek.
35. Przed czyszczeniem lub konserwacją urządzenia należy odłączyć wtyczkę od gniazda zasilającego.
36. Przejazd urządzenia po przewodzie zasilającym może spowodować groźną sytuację.
37. Nie używać urządzenia, gdy głębokość wody przekracza 5 mm.

Zakres zastosowań

1. Bezprzewodowy odkurzacz do czyszczenia podłóg może być wykorzystywany wewnątrz pomieszczeń do podłóg twardych, takich jak panele, płytki, lakierowane drewno itp. Użycie na szorstkiej powierzchni może skutkować niezadowolającą wydajnością.

2. Chronić urządzenie przed źródłami ciepła, takimi jak kominki lub grzejniki, aby uniknąć odkształcenia obudowy.
3. Nie używać do zbierania palnych lub łatwopalnych cieczy, bardzo drobnego pyłu, ostrych przedmiotów, materiałów niebezpiecznych, chemikaliów bądź powierzchni lub przedmiotów, które się palą lub dymią, jak opisano powyżej.

Informacje o środku czyszczącym

1. Przedostanie się dużej ilości środka czyszczącego do silnika może spowodować uszkodzenie urządzenia.
2. Środek należy dodawać zgodnie ze wskazówkami w sekcji Obsługa. Zaleca się użycie dostarczonego środka czyszczącego. Nie używać w urządzeniu roztworów kwasów, zasad lub substancji szkodliwych dla środowiska.
3. Przechowywać w miejscu niedostępnym dla dzieci. Unikać kontaktu z oczami i skórą, a w razie kontaktu przepłukać obficie wodą. W razie utrzymującego się podrażnienia zasięgnąć porady lekarza. W razie połknięcia produktu zasięgnąć porady lekarza.
4. Utylizację brudnej wody i środka czyszczącego należy przeprowadzić zgodnie z miejscowymi przepisami dot. ochrony środowiska.

Informacje o urządzeniu

1. Nie modyfikować ani nie naprawiać urządzenia w sposób wykraczający poza wskazówki dotyczące obsługi i czyszczenia.
2. Ładować urządzenie ładowarką Tineco. Napięcie zasilania: 100–240 V AC. Zarówno zbyt wysokie jak i zbyt niskie napięcie mogą uszkodzić zasilacz, urządzenie lub spowodować zagrożenie dla użytkownika.
3. Zachować szczególną ostrożność podczas czyszczenia schodów.

4. Przed chwyceniem lub podniesieniem urządzenia upewnić się, że włącznik jest w położeniu wyłączenia. Nie kłaść ani nie pochylać urządzenia, aby zapobiec przedostaniu się brudnej wody do silnika.
5. Aby zapobiec przypadkowemu włączeniu się urządzenia, należy zawsze odstawiać je na podstawę ładującą.
6. Przed użyciem należy poprawnie zamontować zbiornik na brudną wodę i zbiornik na czystą wodę.
7. Nie dopuścić do zamoczenia urządzenia lub ładowarki, aby uniknąć ryzyka pożaru lub obrażeń wywołanych zwarciami.

Wskazówki dotyczące utylizacji zgodnie z przepisami dotyczącymi akumulatorów



Akumulator zawiera materiały, które są szkodliwe dla środowiska, dlatego należy go wyjąć z urządzenia przed jego utylizacją. Aby wyjąć akumulator, należy wyłączyć urządzenie. Zakaz wyrzucania baterii zwykłych i akumulatorowych do pojemników z odpadami bytowymi! Każdy konsument jest zobowiązany do przekazywania wszystkich baterii zwykłych i akumulatorowych, niezależnie od tego czy zawierają szkodliwe substancje, do punktu zbiórki w danym mieście/dzielnicy lub do punktu sprzedaży, aby możliwa była ich utylizacja w sposób przyjazny dla środowiska. Baterie i baterie akumulatorowe mogą być przekazywane wyłącznie w stanie rozładowanym. Dlatego baterie i baterie akumulatorowe oznaczane są symbolem widocznym z lewej strony.

Wskazówki dotyczące utylizacji zgodnie z przepisami dotyczącymi ZSEE



Zakaz wyrzucania zużytego sprzętu elektrycznego i elektronicznego do pojemników z odpadami bytowymi! Każdy konsument jest zobowiązany do przekazywania wszystkich urządzeń, które osiągnęły kres żywotności, do punktu zbiórki w danym mieście/dzielnicy lub do punktu sprzedaży, aby możliwa była ich utylizacja w sposób właściwy i przyjazny dla środowiska.



Na ilustracji po lewej stronie przedstawiono symbol przekreślonego kosza na śmieci, który oznacza obowiązek selektywnej zbiórki zużytego sprzętu elektrycznego i elektronicznego (ZSEE).

Kraje UE

Informacje na temat Europejskiej deklaracji zgodności można uzyskać, odwiedzając witrynę www.tineco.com.

Symbole

	Przeczytać instrukcję obsługi
	Klasa II
	Transformator oddzielający odporny na zwarcie
	Zasilacz impulsowy
	Wyłącznie do użytku wewnątrz pomieszczeń

	Prąd stały
	Prąd przemienny

SPECYFIKACJA

Produkt	SERIA FLOOR ONE S5 COMBO
Wejście zasilania prądem przemiennym	100–240 V
Napięcie	21,6 V  2500 mAh, akumulator litowo-jonowy
Pobierana moc	190 W
Czas pracy	Myjka podłogowa: 15–20 min / Odkurzacz pionowy: 25–50 min
Czas ładowania	3–4 godz.
Przepływ wody	30–100 ml/min
Pojemność ZCW	~0,5 l
Pojemność ZBW	~0,45 l
Wodoszczelność	IPX4
Pasma częstotliwości Wi-Fi	2,4 G
Maksymalna moc wyjściowa Wi-Fi	19 dBm

WIDOK OGÓLNY

Uwaga!

Gama akcesoriów jest uzależniona od rynku. Akcesoria można dokupić pod adresem www.tineco.com lub store.tineco.com.

- 1 Przycisk samoczyszczenia
- 2 Tryb AUTO/MAX
- 3 Włączanie/wyłączanie
- 4 Wyświetlacz cyfrowy
- 5 Urządzenie
- 6 Zatrask zbiornika na brudną wodę
- 7 Rączka zbiornika na brudną wodę
- 8 Zbiornik na brudną wodę (ZBW)
- 9 Pokrywa wałka szczotki
- 10 Drążek
- 11 Przycisk Wi-Fi/wyciszenie
- 12 Zatrask zbiornika na czystą wodę
- 13 Rączka zbiornika na czystą wodę
- 14 Zbiornik na czystą wodę (ZCW)
- 15 Wałek szczotki
- 16 Narzędzie czyszczące
- 17 Filtr suchy i uchwyt
- 18 Środek czyszczący i odwaniający
- 19 Zasobnik na akcesoria
- 20 Zasilacz
- 21 Podstawa ładująca
- 22 Końcówka szczelinowa
- 23 Szczotka do kurzu 2 w 1
- 24 Zbiornik na kurz
- 25 Taca do przechowywania (do odkurzacza pionowego)
* Tylko w wybranych modelach
- 26 Pętla kontroli zabrudzenia (od barwy niebieskiej do czerwonej w zależności od zabrudzenia)
- 27 Wskaźnik Wi-Fi
- 28 Tryb AUTO
- 29 ZBW pełny
- 30 Tryb MAX

- 31 Myjka podłogowa
- 32 Opróżnienie ZCW
- 33 Zaplątany wałek szczotki
- 34 Odkurzacz pionowy
- 35 Tryb MAX odkurzacza pionowego
- 36 Usterka czujnika kurzu
- 37 Tryb ECO odkurzacza pionowego
- 38 Wskaźnik akumulatora
- 39 Ikona samoczyszczenia

Rys.A

MONTAŻ

Sposób montażu/demontażu

Uwaga!

Montaż zbiornika na wodę i szczotki opisano w sekcjach „Obsługa” i „Konserwacja”.

- Aby zmontować, należy umieścić jednostkę główną i rączkę w urządzeniu i zatrzasknąć.

Rys.B-1

- Jeżeli zajdzie potrzeba zdjęcia rączki, należy w pierwszej kolejności zdemontować jednostkę główną. Nacisnąć sprężynę za pomocą odpowiedniego narzędzia (np. śrubokrętu), aby odłączyć rączkę i wyjąć ją z urządzenia.



Rys.B-2

OBSŁUGA

Przygotowanie do pracy

- Przed pierwszym użyciem należy ładować urządzenie przez 3–4 godziny (więcej informacji można znaleźć w sekcji „Instrukcja ładowania”).

* W oparciu o testy laboratoryjne przeprowadzone przez Tineco. Temperatura w laboratorium 4°C–40°C.

1. Nacisnąć przycisk . Urządzenie domyślnie uruchomi się w trybie AUTO. Nacisnąć ponownie, aby wyłączyć urządzenie. Przełączenie pomiędzy trybem AUTO i MAX następuje po naciśnięciu przycisku .

Rys.C-1

Wskazówki

- Tryb środka czyszczącego / tryb samej wody. Urządzenie domyślnie uruchamia się w trybie środka czyszczącego. Włączyć urządzenie stojące pionowo, przytrzymać przycisk  przez 3 s, aby wybrać jeden z dwóch trybów.
- Przełączenie na tryb samej wody. Pętla diodowa: czerwona → niebieska (użycie tylko wody)
- Przełączenie na tryb środka czyszczącego. Pętla diodowa: niebieska → czerwona (użycie środka czyszczącego)

2. Urządzenie przestaje pracować, gdy jest ustawione pionowo i wznawia pracę po odchyleniu od pionu.

* Nie należy wychylać urządzenia o więcej niż 142°, aby zapobiec rozlaniu wody.

Rys.C-2

3. Po zakończeniu pracy należy odstawić urządzenie w pozycji pionowej na podstawę ładującą, aby je naładować.

Rys.C-3

Uwaga!

- Wybór właściwego trybu w zależności od zawartości ZCW w znaczącym stopniu podnosi skuteczność wykrywania zabrudzeń.
- Nie odkurzać spienionego płynu.
- Aby umożliwić odkurzenie wody pozostałej na powierzchni, urządzenie wyłączy się 3 sekundy po wyłączeniu zasilania.

Napełnianie zbiornika na czystą wodę

1. Nacisnąć przycisk zatrzasku zbiornika na czystą wodę, aby odłączyć zbiornik od urządzenia.

Rys.C-4

2. Otworzyć korek zbiornika i wlać wodę z kranu do poziomu linii Max. Gdy konieczne jest gruntowne czyszczenie, dodać jedną nakrętkę środka czyszczącego do ZCW i dokładnie zamknąć korek.

Rys.C-5

Uwaga!

Używać wyłącznie wody o temperaturze poniżej 60°C.

NIE UŻYWAĆ GORĄCEJ WODY.

3. Umieścić zbiornik w urządzeniu. Jeżeli zbiornik został poprawnie umieszczony, słyszalne będzie kliknięcie zatrzasku.

Rys.C-6

Instrukcja ładowania

Aby naładować urządzenie, należy umieścić je na podstawie ładującej i podłączyć zasilacz do gniazda zasilającego.

1. Podłączyć zewnętrzny przewód ładowania do podstawy ładującej, a następnie podłączyć podstawę do gniazda ściennego.
2. Aby ograniczyć ryzyko potknięcia się o przewód, podczas ładowania należy umieścić urządzenie na podstawie ładującej blisko ściany.

Rys.C-7

Ostrzeżenie

- Ładować urządzenie wyłącznie zasilaczem dostarczonym przez Tineco.
- Jeżeli urządzenie nie będzie używane przez dłuższy czas, aby zapewnić optymalną wydajność, należy je ładować co 3 miesiące.
- Przechowywać w suchym miejscu, wewnątrz pomieszczeń. Chronić urządzenie przed światłem słonecznym i ujemnymi temperaturami. Zalecany zakres temperatur: 4°C–40°C.

Wybór trybu czyszczenia

Tryb AUTO

- W trybie AUTO czujnik iLoop automatycznie wykrywa stopień zabrudzenia podłogi i stosuje odpowiednią ilość detergentu i siłę ssania.
- Czerwona pętla kontroli zabrudzenia oznacza wykrycie większych zabrudzeń, zaś niebieska pętla kontroli zabrudzenia oznacza wykrycie niższego stopnia zabrudzenia. W tym trybie automatycznie zapewniana jest optymalna skuteczność czyszczenia.

Rys.C-8

Tryb MAX

- W trybie AUTO naciśnięcie przycisk  aby przejść do trybu MAX.
- W trybie Max urządzenie stosuje maksymalną siłę ssania i rozpyla wodę/środek czyszczący, aby zapewnić dokładniejsze czyszczenie.

Rys.C-9

Tryb ECO (odkurzacza pionowego)

- Gdy jednostka główna jest używana jako odkurzaczy, urządzenie domyślnie uruchomi się w trybie ECO.

Rys.C-10

Tryb MAX (odkurzacza pionowego)

- Naciśnięcie przycisk  aby wybrać tryb MAX odkurzacza pionowego.

Rys.C-11

Uwaga!

Chronić wyświetlacz cyfrowy przed kontaktem z ostrymi przedmiotami, aby uniknąć zarysowań i zadrapań.

Korzystanie z odkurzacza pionowego

1. Poprawnie przymocować zbiornik na kurz na jednostce głównej i zatrzasknąć go.

Rys.C-12

2. Do zbiornika na kurz przymocować akcesoria, które zatrzaskują się, gdy są we właściwym położeniu.

Rys.C-13

- Aby odłączyć zbiornik na kurz, naciśnięcie przycisk zwalniający.
- Wyciągnąć filtr z siatki, jak powyżej, i opróżnić.
- Naciśnięcie przycisk blokady HEPA, aby wyjąć filtr HEPA i filtr z gąbki, wyczyścić oba elementy za pomocą narzędzia czyszczącego.

Rys.C-14

Uwaga!

- Po każdym użyciu należy wyczyścić zbiornik na kurz i filtry.
- Aby zachować wysoką wydajność, należy myć i suszyć filtr z gąbki co miesiąc i wymieniać go co 6 miesięcy. Co 3 miesiące należy umyć i wysuszyć filtr HEPA i wymieniać go co 12 miesięcy.
- Pozostawić do całkowitego wyschnięcia w warunkach naturalnych i zamontować.

Czas pracy

- Czas pracy myjki podłogowej wynosi około 15~20 minut.
- Czas pracy odkurzacza pionowego wynosi około 25~50 minut.
- Oszacowanie czasu pracy uzyskane przez Tineco Laboratory.

Czas ładowania

- Pełne ładowanie zajmuje około 3–4 godzin.
- Dane szacunkowe uzyskane przez Tineco Laboratory w temperaturze otoczenia w zakresie od 4°C do 40°C.

Wskaźnik

Podczas pracy



Poziom naładowania akumulatora > 10%: wskaźnik akumulatora świeci.



Poziom naładowania akumulatora ≤ 10%: wskaźnik akumulatora miga.



Wyłączony: akumulator rozładowany lub awaria akumulatora.



Wskaźnik miga: awaria czujnika zabrudzeń lub czujnik jest zasłonięty.



Wskaźnik miga: ZCW jest pusty.



Wskaźnik miga: ZBW jest pełny lub kanał został zablokowany.



Wskaźnik miga: wałek szczotki nie został zamontowany lub jest zablokowany.



Podświetlony: pomyślne połączenie z Wi-Fi.



Miga: łączenie z Wi-Fi.



Wyłączony: sieć Wi-Fi nie jest podłączona, połącz się z siecią.



Wskaźnik miga: urządzenie wymaga samoczyszczenia.

Podczas ładowania



Wskaźnik Tineco: pulsuje.

Akumulator w pełni naładowany



W ciągu 5 minut: wskaźnik Tineco jest podświetlony. Po 5 minutach: lampki wszystkich wskaźników gasną.

Aplikacja

Wszystkie funkcje można obsługiwać za pomocą aplikacji Tineco. Aplikację Tineco można pobrać ze sklepu App Store, Google Play i oficjalnej strony Tineco.



Uwaga!

Domyślnym ustawieniem dla komunikatów głosowych jest język angielski, który można zmienić za pomocą aplikacji.

Komunikaty głosowe (treść może się różnić, prosimy o wyrozumiałość).

Stan	Przypomnienie
Komunikaty głosowe włączone	Komunikaty głosowe włączone
Komunikaty głosowe wyłączone	Komunikaty głosowe wyłączone
Domyślne wybranie trybu AUTO	Tryb Auto
Przełączenie na tryb MAX	Tryb Max
Czyszczenie samą wodą	Czyszczenie samą wodą
Domyślne czyszczenie z użyciem środka czyszczącego	Czyszczenie z użyciem środka czyszczącego
Poziom naładowania akumulatora: 10–20%	Niski poziom naładowania akumulatora
Poziom naładowania akumulatora: 0–10%	Akumulator rozładowany, naładuj akumulator

Zbiornik na czystą wodę jest pusty	Zbiornik na czystą wodę jest pusty, napełnij wodą i środkiem czyszczącym
Wymaga samoczyszczenia	Rozpocznij cykl samoczyszczenia
Urządzenie nie stoi na podstawie ładującej	Umieść urządzenie na podstawie ładującej
Zbiornik na brudną wodę jest pełny	Zbiornik na brudną wodę jest pełny, opróżnij
Zbiornik na brudną wodę nie został umieszczony	Zamontuj zbiornik na brudną wodę
Walek szczotki jest zaplątany	Wyczyść walek szczotki.
Walek szczotki nie został zamontowany	Prawidłowo zamontuj walek szczotki
Zasilanie jest wyłączone	Zasilanie wyłączone
Rozpoczęcie ładowania	Rozpoczęło się ładowanie
Rozpocznij cykl samoczyszczenia	Autodetekcja konieczności uruchomienia cyklu samoczyszczenia, rozpocznij cykl samoczyszczenia
Zbyt niski poziom naładowania akumulatora do przeprowadzenia samoczyszczenia	Akumulator rozładowany, rozpocznij ładowanie
Poziom naładowania akumulatora wystarczający do przeprowadzenia samoczyszczenia	Rozpoczęcie samoczyszczenia
Czyszczenie wałka szczotki	Czyszczenie wałka szczotki
Czyszczenie kanału odprowadzającego zanieczyszczenia	Czyszczenie kanału odprowadzającego zanieczyszczenia
Autodetekcja	Autodetekcja
Gruntowne czyszczenie	Gruntowne czyszczenie

Samoczyszczenie zostało zatrzymane	Cykl samoczyszczenia został zatrzymany, wyczyść zbiornik na brudną wodę
Samoczyszczenie zostało zakończone	Cykl samoczyszczenia został zakończony, wyczyść zbiornik na brudną wodę
Podczas samoczyszczenia jednostka główna została zdjęta	Zainstaluj jednostkę główną

KONSERWACJA

Uwaga!

- Aby zapewnić optymalną wydajność i zapobiec powstawaniu nieprzyjemnych zapachów, po każdym użyciu należy **wyczyścić i całkowicie wysuszyć** ZBW, pływak, filtry, wałek szczotki, pokrywę wałka **szczotki**.
- Sprawdzić, czy elementy zostały poprawnie zamontowane. W przeciwnym razie urządzenie może nie działać prawidłowo.
- Po zakończeniu konserwacji umieścić urządzenie w pozycji pionowej na podstawie ładującej. Chronić urządzenie przed bezpośrednim nasłonecznieniem i przechowywać w pomieszczeniach, w suchym miejscu.

Urządzenie

1. Aby ograniczyć ryzyko obrażeń, wyłączyć urządzenie przed przeprowadzeniem konserwacji.
Rys.D-1
2. Do czyszczenia powierzchni użyć szmatki i neutralnego detergentu. Szmatka musi być sucha, aby zapobiec przedostaniu się wody do wnętrza urządzenia.
Rys.D-2
3. Gdy miga wskaźnik usterki czujnika kurzu, należy wyjąć zbiornik na brudną wodę i wyczyścić czujnik zabrudzeń za pomocą wilgotnej szmatki lub narzędzia czyszczącego.
Rys.D-3

Zbiornik na brudną wodę

1. Gdy brudna woda osiągnie poziom linii Max, urządzenie przerwie pracę, wyświetli powiadomienie na wyświetlaczu i wyemituje komunikat głosowy.
2. Podnieś pokrywę zbiornika ZBW, aby go opróżnić. Usunąć zanieczyszczenia za pomocą narzędzia czyszczącego. Wyplukać ZBW i umieścić go w urządzeniu.
Rys.D-4

Pokrywa zbiornika na brudną wodę

- Jeżeli pokrywa zbiornika na brudną wodę i filtr znajdujący się wewnątrz zatkały się, należy zdjąć pokrywę zbiornika na brudną wodę oraz filtr i wyplukać oba elementy wodą.
Rys.D-5

Filtr suchy

- Chwyć filtr suchy za wgłębienia po obu stronach i pociągnąć do góry. Wyplukać pod bieżącą wodą i pozostawić do całkowitego wyschnięcia przed umieszczeniem w pokrywie zbiornika na brudną wodę.
- * Zapasowy filtr suchy dostarczany jest wraz z urządzeniem, aby umożliwić wymianę.
Rys.D-6

Samoczyszczenie wałka szczotki

1. Po zakończeniu pracy umieścić urządzenie na podstawie ładującej. Czujnik automatycznie wykryje poziom zabrudzenia.
2. Jeżeli wyemitowany zostanie komunikat głosowy „Rozpocznij cykl samoczyszczenia”, należy nacisnąć przycisk samoczyszczenia, aby rozpocząć procedurę.
3. Po zakończeniu cyklu wyemitowany zostanie komunikat głosowy „Samoczyszczenie zostało zakończone. Wyczyść zbiornik na brudną wodę”. Następnie urządzenie rozpocznie proces ładowania.
Rys.D-7

Uwaga!

- Należy upewnić się, że podstawa ładująca jest podłączona, a poziom naładowania akumulatora wynosi >15%.
- Przed rozpoczęciem cyklu samoczyszczenia należy wyczyścić ZBW i upewnić się, że poziom wody w ZCW jest wyższy niż 40%.

Pokrywa wałka szczotki

1. Ścisnąć zatrzaski na pokrywie i pociągnąć do góry, aby wyjąć.

Rys.D-8

2. Przepłukać czystą wodą.

Rys.D-9

3. Zakładając pokrywę, należy ją zatrzasknąć, aby zapobiec wyciekom.

Rys.D-10

Wałek szczotki

1. Wyjąć wałek szczotki, chwytając go za wypustkę i wyciągając.

Rys.D-11

2. Za pomocą narzędzia czyszczącego usunąć włosy i zanieczyszczenia owinięte wokół wałka i wypłukać go wodą. Umieścić wałek szczotki w zasobniku na akcesoria i pozostawić go do całkowitego wyschnięcia przed ponownym zamontowaniem.

Rys.D-12

3. Usunąć włosy i zanieczyszczenia z komory i otworu wałka szczotki za pomocą ręcznika papierowego lub wilgotnej ściereczki.

Rys.D-13

4. Umieścić wałek szczotki w urządzeniu, wkładając końcówkę wałka w prawą część uchwyty, następnie przymocować wypustkę wałka do magnetycznej sprzączki po lewej, aby zatrzasknąć.

Rys.D-14

Uwaga!

- Zapasowy wałek szczotki dostarczany jest wraz z urządzeniem, aby umożliwić wymianę.
- Aby zapewnić wysoką wydajność, należy wymieniać wałek szczotki co 6 miesięcy.

ROZWIĄZYWANIE PROBLEMÓW

Problem	Rozwiązanie
Urządzenie nie włącza się	Uruchomić ponownie po ostygnięciu
	Element stykowy wyczyść suchą ściereczką
Niska moc ssania	Zainstalować filtr suchy lub wyczyścić go i pozostawić do całkowitego wyschnięcia
Miga wskaźnik blokady wałka szczotki 🔊) Komunikat głosowy: 1. Wyczyść wałek szczotki 2. Prawidłowo zamontuj wałek szczotki	1. Usunąć blokadę 2. Prawidłowo zamontować wałek szczotki
Wskaźnik Wi-Fi nie świeci	Skorzystać ze wskazówek w aplikacji i połączyć z siecią Wi-Fi
Miga wskaźnik opróżnienia ZCW 🔊) Komunikat głosowy: Zbiornik na czystą wodę jest pusty, napełnij wodą i środkiem czyszczącym	Napełnić ZCW
Miga wskaźnik zapełnienia ZBW 🔊) Komunikat głosowy: Wyczyść zbiornik na brudną wodę	Wylać brudną wodę i zamontować ZBW
Podczas pracy wszystkie diody są zgaszone	Ostudzić urządzenie, po czym uruchomić je ponownie

Problem	Rozwiązanie
Miga wskaźnik akumulatora 🔊 Komunikat głosowy: Akumulator rozładowany, naładuj akumulator	Naładować lub ponownie uruchomić urządzenie
Miga wskaźnik usterki czujnika kurzu 🔊 Komunikat głosowy: Rozpocznij cykl samoczyszczenia	Usunąć blokadę, wyczyścić kanał lub uruchomić ponownie
Miga ikona samoczyszczenia	Rozpocząć samoczyszczenie
Migają wszystkie wskaźniki	Należy skontaktować się z obsługą klienta

Uwaga!

Jeżeli powyższe wskazówki nie rozwiązują problemu, zapraszamy na naszą stronę internetową www.tineco.com, gdzie można uzyskać dalsze wsparcie.

GWARANCJA

2-LETNIA OGRANICZONA GWARANCJA

- Dotyczy wyłącznie zakupów dokonanych u oficjalnych sprzedawców Tineco.
- Objęcie gwarancją jest uzależnione od przestrzegania wskazówek umieszczonych w niniejszej instrukcji obsługi i podlega warunkom określonym poniżej.
- Gwarancja podlega i jest oparta na przepisach obowiązujących w kraju, w którym dokonano zakupu. Udzielamy 2-letniej gwarancji lub gwarancji na okres wymagany przez obowiązujące przepisy, zależnie od tego który okres jest dłuższy.

CO OBEJMUJE GWARANCJA?

- Urządzenie Tineco jest objęte 2-letnią gwarancją na wady materiałowe i wykonawcze, pod warunkiem, że jest użytkowane w warunkach domowych, do celów niekomercyjnych, zgodnie z instrukcją obsługi dostarczoną przez Tineco. Kupowane oddzielnie akcesoria z napędem i akumulator objęte są roczną gwarancją.
- Gwarancja obejmuje pokrycie kosztu robocizny i wszelkich części zamiennych wymaganych do zapewnienia prawidłowego działania urządzenia w okresie obowiązywania gwarancji.
- Gwarancja obowiązuje wyłącznie w przypadku urządzenia użytkowanego w kraju, w którym zostało zakupione.

CZEGO GWARANCJA NIE OBEJMUJE?

Tineco nie ponosi odpowiedzialności za koszty, szkody lub naprawy w przypadku:

- urządzeń zakupionych od nieautoryzowanego dealera;
- niedbałej obsługi lub obchodzenia się z urządzeniem, nieprawidłowego wykorzystania, nadużyć i/lub braku konserwacji bądź użytkowania w sposób niezgodny z instrukcją obsługi Tineco;
- wykorzystania urządzenia do celów innych niż domowe, np. do celów komercyjnych, wynajmu;
- użycia podzespołów niezgodnych z instrukcją obsługi Tineco;
- użycia podzespołów i akcesoriów innych niż wyprodukowane i zalecane przez Tineco;
- czynników zewnętrznych niezwiązanych z jakością i użytkowaniem produktu, takich jak pogoda, modyfikacje, wypadki, awarie zasilania, przepięcia i działania siły wyższej;
- napraw i zmian wprowadzonych przez podmioty nieupoważnione;
- nieusunięcia blokady lub innego niebezpiecznego materiału z urządzenia;

- zwykłego zużycia, w tym naturalnego zużycia podzespołów, takich jak przezroczysty pojemnik, pas, filtr, HEPA, drążek szczotki i przewód zasilający (lub przypadków wykrycia uszkodzeń zewnętrznych lub nadużycia), uszkodzenia dywanu lub podłogi spowodowanego użyciem niezgodnym ze wskazówkami producenta lub z powodu niewyłączenia drążka szczotki w odpowiednim momencie;
- skrócenia czasu rozładowywania się akumulatora w wyniku starzenia i zużycia.

OGRANICZENIA GWARANCJI

- Wszelkie dorozumiane gwarancje związane z urządzeniem, w tym gwarancja pokupności lub przydatności do określonego celu, są ograniczone do czasu obowiązywania niniejszej gwarancji.
- Ochrona gwarancyjna dotyczy pierwotnego właściciela i oryginalnego akumulatora i nie podlega cesji.
- Niniejsza Ograniczona gwarancja przyznaje użytkownikowi określone prawa. Użytkownikowi mogą przysługiwać również inne prawa, które mogą być różne w zależności od jurysdykcji.
- Gwarancja producenta może nie obejmować wszystkich przypadków w zależności od czynników, takich jak wykorzystanie urządzenia, miejsce zakupu oraz podmiot, od którego produkt zakupiono. Należy uważnie przeczytać Gwarancję i w razie pytań skontaktować się z producentem.

Jak skorzystać z gwarancji?

- Należy zachować dowód zakupu. Aby złożyć reklamację w ramach ograniczonej gwarancji, należy podać numer seryjny urządzenia i przedstawić oryginał paragonu zakupu zawierającego datę zakupu i numer zamówienia.
- Prace zostaną przeprowadzone przez firmę Tineco lub autoryzowanego przedstawiciela.
- Uszkodzone części, które zostaną wymienione, staną się własnością firmy Tineco.
- Usługa wykonana w ramach gwarancji nie wydłuża okresu gwarancji.

Odwiedź stronę Tineco
www.tineco.com,
 aby skorzystać z
 profesjonalnej obsługi.

USŁUGI GWARANCYJNE

Rejestracja:

- Zalecamy zarejestrowanie zakupionego produktu na oficjalnej stronie firmy Tineco (www.tineco.com) i uzyskanie dodatkowych korzyści. Aby dokonać rejestracji, należy wprowadzić cały numer seryjny (umieszczonego z tyłu urządzenia).

Rys.E-1

- Brak rejestracji nie ogranicza przysługującej gwarancji.

ÍNDICE

Instruções de segurança importantes.....	95
Especificações.....	99
Apresentação geral.....	99
Montagem.....	100
Funcionamento.....	100
Manutenção.....	103
Resolução de problemas.....	105
Garantia.....	105

INSTRUÇÕES DE SEGURANÇA IMPORTANTES

GUARDE ESTAS INSTRUÇÕES

Apenas para utilização doméstica.

Ao utilizar um aparelho elétrico, devem sempre ser seguidas algumas precauções básicas, incluindo as seguintes:

LEIA ATENTAMENTE TODAS AS INSTRUÇÕES ANTES DE UTILIZAR (ESTE APARELHO). Não seguir os avisos e as instruções pode resultar em choque elétrico, incêndio e/ou ferimentos graves.

AVISO – Para reduzir o risco de incêndio, choque elétrico ou ferimentos:

1. Este aparelho pode ser utilizado por crianças a partir de 8 anos de idade e por pessoas com capacidades físicas, sensoriais ou mentais reduzidas, ou por pessoas sem experiência e conhecimentos, desde que supervisionadas ou instruídas relativamente à utilização segura do aparelho e desde que compreendam os riscos envolvidos. As crianças não devem brincar com o aparelho. A limpeza e a manutenção não devem ser realizadas por crianças sem supervisão.
2. Este aparelho não se destina a ser utilizado por pessoas (incluindo crianças) com capacidades físicas, sensoriais ou mentais reduzidas, ou por pessoas sem experiência e conhecimentos, exceto se supervisionadas ou instruídas quanto à sua utilização.
3. Utilize apenas em interiores, em pavimentos não revestidos, tais como vinil, azulejo, madeira selada, etc. Tenha cuidado para não passar por cima de objetos soltos ou bordas de tapetes. O bloqueio da escova pode resultar na falha prematura da correia.
4. Não permita que seja utilizado como um brinquedo. É necessário prestar muita atenção quando o aparelho for utilizado por crianças ou perto de crianças, animais de estimação ou plantas.
5. Utilize apenas conforme descrito no presente manual. Utilize apenas acessórios recomendados pelo fabricante.
6. Não utilize o aparelho com o cabo ou ficha danificados. Se tiver deixado cair o aparelho ou se o aparelho estiver danificado, tiver sido deixado ao ar livre, largado na água ou não estiver a funcionar como deveria, devolva-o a um centro de assistência técnica.
7. Não agarre o carregador, incluindo a ficha e os terminais do carregador, com as mãos molhadas.
8. Não introduza objetos nas aberturas. Não utilize o aparelho com as aberturas bloqueadas e mantenha-o livre de pó, algodão, cabelos e de tudo o que possa reduzir o fluxo de ar.
9. Mantenha o cabelo, roupa solta, dedos e todas as partes do seu corpo longe das aberturas e das peças móveis.
10. Tenha particular cuidado quando limpar escadas.
11. Não utilize o aparelho para aspirar líquidos inflamáveis ou combustíveis,

como gasolina, nem em áreas onde os mesmos possam estar presentes.

12. Não aspire materiais em chamas ou a fumar, como cigarros, fósforos ou brasas.
13. Não utilize sem o filtro.
14. Evite a ativação involuntária. Certifique-se de que o interruptor está na posição “desligado”, antes de agarrar ou transportar o aparelho. Transportar o aparelho com o dedo no interruptor, ou carregar o aparelho com o interruptor ligado, favorece a ocorrência de acidentes.
15. Desligue sempre o aparelho antes de fazer qualquer ajuste, trocar acessórios ou guardar o aparelho. Estas medidas de segurança preventiva reduzem o risco de ligar o aparelho acidentalmente.
16. Recarregue apenas com o carregador especificado pela Tineco. Um carregador adequado para um determinado tipo de bateria pode comportar um risco de incêndio quando utilizado com outras baterias.
17. Utilize o aparelho apenas com baterias especificamente designadas pela Tineco. A utilização de outras baterias pode representar um risco de ferimentos e incêndio.
18. Em condições abusivas, a bateria pode expelir líquido; evite o contacto. Se ocorrer contacto acidental, lave com água. Se entrar líquido em contacto com os olhos, procure assistência médica. O líquido ejetado da bateria pode provocar irritação ou queimaduras.
19. Não utilize uma bateria ou um aparelho que estejam danificados ou tenham sido modificados. As baterias danificadas ou modificadas podem ter um comportamento imprevisível e resultar num incêndio, explosão ou risco de ferimentos.
20. Não exponha a bateria ou o aparelho ao fogo ou a temperaturas excessivas. A exposição ao fogo ou a temperaturas acima de 130 °C pode provocar uma explosão.
21. Siga todas as instruções de carregamento e não carregue a bateria ou o aparelho fora do intervalo de temperatura especificado nas instruções. O carregamento incorreto ou a temperaturas fora do intervalo especificado pode danificar a bateria e aumentar o risco de incêndio.
22. Garanta que a assistência técnica é realizada por um técnico qualificado, utilizando apenas peças de substituição idênticas autorizadas. Isto irá garantir que a segurança do produto é mantida.
23. Este aparelho contém células de bateria que não são substituíveis. Não modifique ou tente reparar o aparelho ou a bateria, exceto conforme indicado nas instruções de utilização e de cuidados.
24. Desligue sempre o aparelho antes de colocar ou retirar o bocal motorizado.
25. Não carregue ou guarde o aparelho no exterior ou dentro do carro. Carregue, guarde ou utilize apenas a bateria numa área interior seca, onde a temperatura seja superior a 4 °C, mas inferior a 40 °C. O carregador destina-se apenas a ser utilizado no interior.
26. Não utilize para aspirar partículas ultrafinas, tais como cal, cimento, serradura, pó de gesso ou cinzas.
27. Não utilize para aspirar objetos afiados, como pregos metálicos, pedaços de vidro, cliques de papel metálicos ou alfinetes.
28. Não utilize para aspirar materiais e químicos perigosos, tais como solventes, produtos de limpeza de esgotos, ácidos fortes ou alcalinos fortes.
29. Pare imediatamente de usar o aparelho se estiver a aquecer demasiado, a fazer ruídos estranhos, a emitir cheiros estranhos, com baixa sucção ou descargas elétricas.
30. Desligue o aparelho e retire a ficha da tomada em caso de armazenamento

- prolongado.
31. Limpe sempre o depósito de água suja depois de cada utilização para evitar possíveis bloqueios, o quais podem reduzir a potência de aspiração, sobreaquecer o motor ou reduzir a vida útil do aparelho.
 32. Guarde-o adequadamente no interior, num local seco, após a sua utilização.
 33. Não coloque ou submerja o aparelho em águas paradas, nem tente limpar áreas inundadas.
 34. Todos os dados e instruções técnicas deste manual são baseados em resultados de testes laboratoriais da Tineco ou de terceiros designados. A empresa reserva-se todos os direitos a esclarecimentos finais.
 35. A ficha deve ser removida da tomada antes de limpar ou realizar a manutenção do aparelho.
 36. Pode ocorrer um perigo se o aparelho passar por cima do cabo de alimentação.
 37. Não utilize o aparelho quando o nível de água estiver mais de 5 mm acima da superfície.

Gama de utilização

1. Este aparelho de limpeza sem fios para pavimentos rígidos deve ser utilizado em pavimentos rígidos interiores, tais como vinil, ladrilho, madeira selada, etc. A utilização em superfícies rugosas pode não apresentar os melhores resultados.
2. Mantenha o aparelho afastado de fontes de calor, como lareiras ou aquecedores, para evitar a sua deformação.
3. Não o utilize para aspirar líquidos inflamáveis ou combustíveis, partículas ultrafinas, objetos afiados, materiais perigosos, produtos químicos ou outros que estejam a arder ou a fumar, tal como descrito acima.

Sobre a solução de limpeza

1. A entrada de uma quantidade excessiva de solução de limpeza no motor pode danificar o aparelho.
2. Adicione a solução de acordo com as instruções na secção de Funcionamento. Recomendamos utilizar a solução de limpeza fornecida. Não utilize o produto com uma solução ácida ou alcalina, ou com qualquer substância nociva para o ambiente.
3. Mantenha fora do alcance das crianças. Evite o contacto com os olhos e a pele, caso contrário, lave com água abundante. Se persistir irritação, consulte um médico. Se o produto for ingerido procure imediatamente assistência médica.
4. A eliminação de água suja e da solução deve cumprir os regulamentos ambientais locais.

Sobre o aparelho

1. Não modifique ou tente reparar o aparelho, exceto conforme indicado nas instruções de funcionamento e limpeza.
2. Carregue o aparelho com o adaptador da Tineco. Tensão de entrada: CA 100-240 V. Tanto as tensões altas e baixas podem danificar o adaptador, o aparelho ou até representar um perigo para o utilizador.
3. Tenha particular cuidado quando limpar escadas.
4. Certifique-se de que o interruptor de alimentação está na posição "OFF" antes de agarrar ou transportar o aparelho. Não deite nem incline o aparelho para evitar a entrada de água suja no motor.
5. Para evitar tropeçar acidentalmente no aparelho, coloque-o na base de carregamento.
6. Instale sempre o Depósito de Água Suja e o Depósito de Água Limpa corretamente de utilizar o aparelho.

7. Não deixe que o aparelho ou o carregador se molhem para evitar o risco de incêndio ou ferimentos provocados por um curto-circuito.

Instruções de reciclagem de acordo com a legislação para baterias



A bateria recarregável contém materiais que são prejudiciais para o ambiente e, por conseguinte, deve ser removida do aparelho antes da sua eliminação. O aparelho deve ser desligado para retirar a bateria recarregável.

As pilhas e as baterias recarregáveis não devem ser eliminadas no lixo doméstico! O consumidor é obrigado a entregar todas as pilhas e baterias recarregáveis, independentemente de conterem ou não substâncias nocivas, num ponto de recolha no seu município/distrito ou numa loja, para que possam ser eliminadas de forma ecológica.

As pilhas e as baterias recarregáveis só devem ser devolvidas descarregadas.

As pilhas e as baterias recarregáveis estão, como tal, marcadas com o símbolo à esquerda.

Instruções de reciclagem de acordo com os REEE



Resíduos elétricos e aparelhos eletrónicos não devem ser eliminados com lixo doméstico! Todos os consumidores são obrigados a entregar todos os aparelhos no final da sua vida útil num ponto de recolha no seu município/distrito ou num revendedor para que possam ser eliminados de forma adequada e amiga do ambiente. A ilustração à esquerda mostra o símbolo do caixote do lixo, indicando a recolha separada de resíduos elétricos e equipamento eletrónicos (REEE).

Para países da UE:

Para obter informação sobre a Declaração de Conformidade da UE, visite www.tineco.com.

Símbolos:

	Leia o manual de instruções
	Classe II
	Transformador com isolamento de segurança à prova de curto-circuito
	Alimentação do modo de comutação
	Apenas para utilização no interior
	Corrente contínua
	Corrente alternada

ESPECIFICAÇÕES

Produto	SÉRIES FLOOR ONE S5 COMBO
Entrada CA	100-240 V
Tensão	21,6 V== 2500 mAh Lion
Potência nominal	190 W
Tempo de funcionamento	Lavadora de chão: 15-20 minutos / Aspirador de mão: 25-50 minutos
Tempo de carregamento	3-4 horas
Débito de água	30-100 ml/min
Capacidade do DAL	~0,5 L
Capacidade do DAS	~0,45 L
À prova de água	IPX4
Bandas de frequência Wi-Fi	2,4 G
Potência de saída máxima de Wi-Fi	19 dBm

APRESENTAÇÃO GERAL

Nota:

Os acessórios podem variar dependendo do mercado. Se necessitar de mais acessórios, visite www.tineco.com ou store.tineco.com.

- 1 Botão de autolimpeza
- 2 Modo AUTO/MAX
- 3 Ligar/Desligar

- 4 Visor digital
- 5 Unidade principal
- 6 Botão de libertação do depósito de água suja
- 7 Pega do depósito de água suja
- 8 Depósito de água suja (DAS)
- 9 Tampa do rolo da escova
- 10 Tubo
- 11 Botão de Wi-Fi/Desativar som
- 12 Botão de libertação do depósito de água limpa
- 13 Pega do depósito de água limpa
- 14 Depósito de água limpa (DAL)
- 15 Rolo da escova
- 16 Ferramenta de limpeza
- 17 Filtro de ar seco e suporte
- 18 Solução desodorizante e de limpeza
- 19 Suporte acessório
- 20 Adaptador
- 21 Base de carregamento
- 22 Acessório para fendas
- 23 Escova para o pó 2 em 1
- 24 Compartimento do pó
- 25 Bandeja de armazenamento (para o Aspirador de mão)
* Apenas nos modelos selecionados
- 26 Círculo de monitorização de sujidade (De azul para vermelho, de acordo com a quantidade de sujidade)
- 27 Indicador de Wi-Fi
- 28 Modo AUTO
- 29 DAS cheio
- 30 Modo MAX
- 31 Lavadora de chão
- 32 DAL vazio
- 33 O rolo da escova está bloqueado
- 34 Aspirador de mão
- 35 Modo MAX no Aspirador de mão
- 36 Falha do sensor de pó
- 37 Modo ECO no Aspirador de mão

- 38 Indicador da bateria
- 39 Ícone de autolimpeza

Fig.A

MONTAGEM

Como montar/desmontar

Nota:

Para instalar o depósito de água e a escova, consulte as secções "Funcionamento" e "Manutenção".

- Para montar, insira a unidade principal e a pega no aparelho até ouvir um clique.

Fig.B-1

- Se for necessário desmontar a pega, primeiro remova a unidade principal. Pressione a mola para soltar a pega com uma ferramenta (como uma chave de fendas) e levante a pega libertada do aparelho.

Fig.B-2

FUNCIONAMENTO

Preparação para a utilização

- Antes da primeira utilização, carregue o aparelho durante 3-4 horas (consulte as "Instruções de carregamento" para obter mais detalhes).

* Baseado em resultados de testes laboratoriais da Tineco. Temperatura em laboratório 4 °C a 40 °C.



1. Prima o botão  e o aparelho irá iniciar no modo AUTO por predefinição. Prima novamente para desligar o aparelho. Alterne entre o modo "AUTO" e o modo "MAX", premindo o botão .

Fig.C-1

Sugestões:

- Modo de solução/apenas água:
O aparelho inicia no modo de Solução por predefinição. Ligue a alimentação com o aparelho na posição vertical e pressione 

- durante 3 s para alternar entre os dois modos.
- Mudar para o modo Apenas água:
Círculo de LED: Vermelho → Azul (utilize apenas água)
- Mudar para o modo Solução:
Círculo de LED: Azul → Vermelho (utilize a solução de limpeza)

2. O aparelho para de trabalhar quando colocado numa posição vertical e volta a trabalhar quando reclinado.

* Não incline o aparelho mais de 142° para evitar o vazamento de água.

Fig.C-2

3. Coloque o aparelho verticalmente na base de carregamento após a utilização, para o recarregar e guardar.

Fig.C-3

Nota:

- Selecionar o modo indicado, dependendo do conteúdo do DAL, é fundamental para a máxima eficácia da deteção de sujidade.
- Não aspire líquidos com espuma.
- Após a limpeza, pode restar água no pavimento. O aparelho irá desligar-se 3 segundos após premir o botão de desligar para poder aspirar a água deixada no pavimento.

Encher o depósito de água limpa

1. Pressione o botão de libertação do depósito de água limpa para o remover do aparelho.

Fig.C-4

2. Abra a tampa do depósito e encha-o com água da torneira até à linha "Max". Quando for necessária uma limpeza profunda, adicione uma tampa de solução no DAL e feche bem a tampa.

Fig.C-5

Nota:

Utilize apenas água abaixo de 60 °C.
NÃO UTILIZE ÁGUA QUENTE.

3. Volte a colocar o depósito no aparelho. Deverá

ouvir um "clique" se colocado corretamente.

Fig.C-6

Instruções de carregamento

Para carregar o aparelho, coloque o aparelho na base de carregamento e ligue o adaptador a uma tomada elétrica.

1. Ligue o cabo de carregamento externo à base de carregamento e ligue-a a uma tomada elétrica.
2. Para evitar o risco de tropeçar, coloque o aparelho na base de carregamento perto de uma parede durante o carregamento.

Fig.C-7

Aviso:

- Carregue o aparelho apenas com o adaptador fornecido pela Tineco.
- No caso de não ser utilizado durante longos períodos, o aparelho deve ser carregado uma vez a cada 3 meses para ter o melhor desempenho possível.
- Guarde-o no interior, num local seco. Não exponha o aparelho à luz solar ou a temperaturas de congelação. Intervalo de temperatura recomendado: 4 °C - 40 °C.

Seleção do modo de limpeza

Modo AUTO

- No modo AUTO, o sensor iLoop™ deteta automaticamente o nível de sujidade do chão e aplica a devida quantidade de detergente e potência de aspiração.
- Um círculo de monitorização da sujidade vermelho indica que foi detetada mais sujidade, e um círculo azul indica que foi detetada menos sujidade. Este modo seleciona automaticamente a melhor solução de limpeza.

Fig.C-8

Modo MAX

- No modo AUTO, prima o botão  para entrar no modo MAX.
- No modo Max, o aparelho aplica a potência de sucção máxima e pulveriza água/solução para uma limpeza mais profunda.

Fig.C-9

Modo ECO (Aspirador de mão)

- Quando a unidade principal é utilizada como um aspirador de mão, o aparelho arranca no modo ECO por definição.

Fig.C-10

Modo MAX (Aspirador de mão)

- Carregue no botão  para mudar para o modo MAX durante a utilização do aspirador de mão.

Fig.C-11

Nota:

Mantenha objetos afiados longe do visor digital para evitar riscos e arranhões.

Utilização do aspirador de mão

1. Instale corretamente o compartimento do pó na unidade principal até o encaixar no lugar com um clique.

Fig.C-12

2. Encaixe o acessório no compartimento do pó, este irá clicar no lugar quando estiver devidamente instalado.

Fig.C-13

- Carregue no botão de libertação para remover o compartimento do pó, puxe o filtro como descrito acima e esvazie o conteúdo.
- Carregue no botão de bloqueio HEPA para retirar o filtro HEPA e a esponja, limpe as duas peças com a ferramenta de limpeza.

Fig.C-14

Nota:

- Limpe o compartimento do pó e os filtros após cada utilização.
- Para manter um desempenho elevado, lave e seque o filtro de esponja mensalmente, substituindo-o a cada 6 meses. Lave e seque o filtro HEPA a cada 3 meses, e substitua-o a cada 12 meses.
- Deixe-os secar completamente ao ar antes de voltar a instalá-los.

Tempo de funcionamento

- O tempo de funcionamento da Lavadora de chão é de cerca de 15-20 minutos.
- O tempo de funcionamento do Aspirador de mão é de cerca de 25-50 minutos.
- Os dados relativos ao tempo de funcionamento estimado foram obtidos por um laboratório da Tineco.

Tempo de carregamento

- A carga completa demora aproximadamente 3-4 horas.
- Os dados estimados foram obtidos por um laboratório da Tineco, utilizando temperaturas entre 4 °C e 40 °C.

Indicador

Durante a utilização



Nível da bateria > 10%:
indicador da bateria ligado.



Nível da bateria ≤ 10%:
indicador da bateria
intermitente.



Desligado: não foi detetada
energia ou possível mau
funcionamento da bateria.



Indicador intermitente: sensor
de sujidade avariado ou
bloqueado.



Indicador intermitente: o DAL
está vazio.



Indicador intermitente: o
DAS está cheio ou canal está
bloqueado.



Indicador intermitente: o rolo
da escova não está instalado
ou está bloqueado.



Aceso: Wi-Fi ligado com êxito.



Intermitente: Wi-Fi a ligar.



Desligado: Wi-Fi desligado,
ligue-se à rede.



Indicador intermitente: o
aparelho está a necessitar de
autolimpeza.

Durante o carregamento



Indicador Tineco: intermitente
lento.

Totalmente carregado



Em 5 minutos: indicador
Tineco ligado.
Após 5 minutos: todas as luzes
indicadoras apagam-se.

Aplicação

Todas as funções podem ser realizadas através da aplicação Tineco. Transfira a aplicação Tineco a partir da App Store, Google Play ou do Site Oficial da Tineco.



Nota:

O idioma predefinido dos avisos de voz é o inglês; pode definir outros idiomas através da aplicação.

Aviso de voz (O conteúdo pode variar, o tipo prevalece.)

Estado	Lembrete
Avisos de voz ativados	Avisos de voz ativados
Avisos de voz desativados	Avisos de voz desativados
Modo Auto por predefinição	Modo Auto
Mudar para o modo MAX	Modo Max
Limpar apenas com água	Limpar apenas com água
Limpar com solução de limpeza por predefinição	Limpar com solução de limpeza
Nível da bateria: 10-20%	Bateria fraca
Nível da bateria: 0-10%	Bateria fraca, carregue-a
O depósito de água limpa está vazio	Depósito de água limpa vazio, encha-o com água e solução de limpeza
Autolimpeza necessária	Inicie o ciclo de autolimpeza
O aparelho não está na base de carregamento	Coloque o aparelho na base de carregamento
O depósito de água suja está cheio	Depósito de água suja cheio, esvazie-o
Depósito de água suja não instalado	Instale o depósito de água suja
O rolo da escova está bloqueado	Limpe o rolo da escova.
Rolo não instalado	Instale o rolo da escova corretamente
A alimentação está desligada	Desligar
Começar a carregar	O carregamento começou

Inicie o ciclo de autolimpeza	A detetar automaticamente se executar o ciclo de auto-limpeza, inicie o ciclo de autolimpeza
Bateria insuficiente para a autolimpeza	Bateria fraca, ponha a carregar
Bateria suficiente para iniciar a autolimpeza	Iniciar a autolimpeza
Limpar o rolo da escova	Limpar o rolo da escova
Limpar o canal de detritos	Limpar o canal de detritos
Deteção automática	Deteção automática
Limpeza profunda	Limpeza profunda
Autolimpeza interrompida	O ciclo de autolimpeza parou, limpe o depósito de água suja
Autolimpeza concluída	Ciclo de autolimpeza concluído, limpe o depósito de água suja
Unidade principal desinstalada durante a autolimpeza	Instale a unidade principal

MANUTENÇÃO

Nota:

- Para um desempenho ideal e para prevenir odores, **limpe** e **seque** sempre o DAS, o flutuador, os filtros, o rolo da escova e a tampa do rolo da escova **completamente** após cada utilização.
- Confirme se todas as peças estão instaladas corretamente ou o aparelho pode não funcionar devidamente.
- Após a manutenção, coloque o aparelho verticalmente na base de carregamento. Não exponha o aparelho à luz solar direta e guarde-o no interior num local seco.

Unidade principal

1. Para reduzir o risco de ferimentos, desligue-o antes de proceder à manutenção.

Fig.D-1

2. Utilize um pano com um detergente neutro para limpar a superfície. O pano deve estar seco para evitar a entrada de água no aparelho.

Fig.D-2

3. Quando o indicador de falha do sensor de pó fica intermitente, retire o depósito de água suja e limpe o sensor de sujeira com um pano úmido ou com a ferramenta de limpeza.

Fig.D-3

Depósito de água suja

1. Quando a água suja atinge a linha "Max", o aparelho para de funcionar, mostra uma mensagem no visor e reproduz um aviso de voz.

2. Puxe a tampa do depósito de água para cima para esvaziar o DAS. Utilize a ferramenta de limpeza para remover os restantes detritos. Lave o interior do DAS e coloque-o de volta no aparelho.

Fig.D-4

Tampa do depósito de água suja

- Se a tampa do depósito de água suja e o filtro interno estiverem bloqueados, retire a tampa do depósito e o filtro e enxágue-os com água.

Fig.D-5

Filtro de ar seco

Segure a parte de encaixar de cada lado do filtro de ar seco e puxe para cima. Lave em água corrente e deixe secar completamente antes de voltar a combiná-lo com a tampa do DAS.

* Um filtro de ar seco de reserva é fornecido com o seu aparelho para proporcionar uma substituição conveniente.

Fig.D-6

Autolimpeza do rolo da escova

1. Coloque o aparelho na base de carregamento após a utilização, o sensor irá detectar automaticamente o nível de sujeira.

2. Quando ouvir o aviso de voz, "inicie o ciclo de autolimpeza", pressione o botão de autolimpeza e iniciar o processo.

3. Uma vez concluído, ouvirá o aviso de voz "autolimpeza concluída, limpe o depósito de água suja." O aparelho começará então a carregar.

Fig.D-7

Nota:

- Confirme se a base de carregamento está ligada e se o nível da bateria é > 15%.
- Antes do ciclo de autolimpeza, limpe o DAS e confirme se o nível de água no DAL é superior a 40%.

Tampa do rolo da escova

1. Aperte as patilhas na tampa e puxe para cima para retirar.

Fig.D-8

2. Lave bem com água.

Fig.D-9

3. Ao substituir, fixe sempre a tampa da escova no lugar para evitar vazamentos.

Fig.D-10

Rolo da escova

1. Retire o rolo da escova, segurando a patilha do rolo e puxando para fora.

Fig.D-11

2. Remova detritos e cabelos enrolados no rolo com a ferramenta de limpeza e lave-o com água. Volte a colocar o rolo da escova no suporte acessório e deixe-o secar completamente antes de o reinstalar.

Fig.D-12

3. Remova detritos e cabelos da câmara do rolo da escova e da abertura com um lenço ou um pano úmido.

Fig.D-13

4. Substitua o rolo da escova inserindo a extremidade do rolo no lado direito do suporte, em seguida fixe a patilha do rolo no fecho magnético do lado esquerdo para encaixar no lugar.

Fig.D-14

Nota:

- Um rolo de escova de reserva é fornecido com o seu aparelho para proporcionar uma substituição conveniente.

- Para manter um elevado desempenho, substitua o rolo da escova a cada 6 meses.

RESOLUÇÃO DE PROBLEMAS

Problema	Solução
O aparelho não liga	<p>Volte a ligá-lo depois de arrefecer</p> <p>Limpe a peça de contacto com um pano seco</p>
Sucção fraca	Instale o filtro de ar seco ou limpe-o e deixe-o secar completamente
Indicador de rolo da escova bloqueado intermitente 🔊 Aviso de voz: 1. Limpe o rolo da escova 2. Instale o rolo da escova corretamente	<p>1. Remova os bloqueios</p> <p>2. Instale corretamente o rolo da escova</p>
O indicador de Wi-Fi está desligado	Siga o guia na aplicação para ligar-se a uma rede Wi-Fi
Indicador de DAL vazio intermitente 🔊 Aviso de voz: Depósito de água limpa vazio, encha-o com água e solução de limpeza	Volte a encher o DAL
Indicador de DAS cheio intermitente 🔊 Aviso de voz: Limpe o depósito de água suja	Esvazie a água suja e volte a colocar o DAS
Nenhuma luz ligada durante o funcionamento	Arrefeça o aparelho e volte a ligá-lo
Indicador de bateria intermitente 🔊 Aviso de voz: Bateria fraca, carregue-a	Carregue o aparelho ou volte a ligá-lo

Problema	Solução
Indicador de falha do sensor de pó intermitente 🔊 Aviso de voz: Inicie o ciclo de autolimpeza	Remova os bloqueios, limpe o canal de detritos ou reinicie o aparelho
Ícone de autolimpeza intermitente	Inicie a autolimpeza
Todos os indicadores intermitentes	Contacte o serviço de Apoio ao Cliente

Nota:

Se o guia de resolução de problemas referido acima não oferecer uma solução, visite o nosso site www.tineco.com para obter mais ajuda.

GARANTIA

GARANTIA LIMITADA DE 2 ANOS

- Só se aplica às compras realizadas em revendedores autorizados da Tineco.
- Está sujeita ao cumprimento dos requisitos descritos neste manual de instruções e está sujeita a outras condições descritas abaixo.
- Esta Garantia é regida e interpretada ao abrigo das leis do país onde a compra foi efetuada. Damos 2 anos de garantia ou um período de garantia conforme estipulado pela legislação local aplicável, o que for mais longo.

O QUE ESTÁ COBERTO?

- O seu aparelho Tineco tem uma garantia de 2 anos contra defeitos de material e mão-de-obra, quando utilizado para fins domésticos particulares, de acordo com o Manual de Instruções da Tineco. Os acessórios motorizados e baterias comprados separadamente vêm com uma garantia de 1 ano.
- Esta garantia disponibiliza-lhe, sem custos adicionais, toda a mão-de-obra e peças necessárias para garantir que o seu aparelho funciona corretamente durante o período da garantia.

- Esta garantia só será válida se o aparelho for utilizado no país onde foi vendido.

O QUE NÃO ESTÁ COBERTO?

A Tineco não será responsável por despesas, danos ou reparações incorridos resultantes de:

- Aparelhos comprados a revendedores não autorizados.
- Utilização ou manuseamento descuidado, utilização indevida, abuso e/ou falta de manutenção ou não utilização de acordo com o Manual de Instruções da Tineco.
- Utilização do aparelho para outros fins que não os domésticos normais, p. ex., comerciais ou para aluguer.
- Utilização das peças não está de acordo com o Manual de Instruções da Tineco.
- Utilização de peças e acessórios que não sejam os produzidos ou recomendados pela Tineco.
- Fatores externos não relacionados com a qualidade do produto e utilização do produto, tais como tempo, modificações, acidentes, falhas elétricas, picos de tensão ou atos de Deus.
- Reparções ou alterações realizadas por partes ou agentes não autorizados.
- Não eliminação de bloqueios e outros materiais prejudiciais do aparelho.
- Desgaste normal, incluindo peças de desgaste normal, tais como correia, filtro, HEPA, barra da escova e cabo elétrico (ou quando são detetados danos externos ou abuso), danos em carpetes ou no chão devido à não utilização conforme as instruções do fabricante ou não desligar a barra da escova, quando necessário.
- Redução no tempo de descarga da bateria devido à idade ou utilização da bateria.

LIMITAÇÕES DA GARANTIA

- Qualquer garantia implícita relacionada com o seu aparelho, incluindo, mas não limitada à garantia de comercialização ou garantia de adequação a um determinado fim, está limitada à duração da presente garantia.
- A cobertura da garantia aplica-se apenas ao proprietário original e à bateria original, e não é transferível.

- Esta garantia limitada confere-lhe direitos legais específicos. Poderá ter também outros direitos dependendo da região.
- As garantias do fabricante podem não se aplicar em todos os casos, dependendo de fatores como a utilização do produto, onde o produto foi adquirido ou a quem adquiriu o produto. Analise atentamente a garantia e contacte o fabricante se tiver alguma pergunta.

SERVIÇO DE GARANTIA

Registo:

- Recomendamos vivamente que registe o seu aparelho no site oficial da Tineco (www.tineco.com) após a compra e tire partido de benefícios exclusivos. Para fazer o registo, introduza o número de série inteiro (encontrado na parte de trás do aparelho).

Fig.E-1

- Não registar o produto não afetará os direitos da sua garantia.

Como fazer uma reclamação:

- Guarde o seu comprovativo de compra. Para fazer uma reclamação ao abrigo da nossa Garantia Limitada, deve facultar o número de série do seu aparelho e o recibo de compra original com a data da compra e o número de encomenda.
- Todos os trabalhos serão realizados pela Tineco ou por um representante autorizado.
- Qualquer peça defeituosa substituída será da propriedade da Tineco.
- O serviço de reparação ao abrigo desta garantia não estende o período da mesma.

Visite o site da Tineco
www.tineco.com para aceder
ao serviço de apoio ao cliente
especializado.

СОДЕРЖАНИЕ

Важные инструкции по технике безопасности	107
Технические характеристики	112
Обзор	112
Сборка	113
Эксплуатация	113
Обслуживание	117
Устранение неисправностей	118
Гарантия	119

ВАЖНЫЕ ИНСТРУКЦИИ ПО ТЕХНИКЕ БЕЗОПАСНОСТИ

СОХРАНИТЕ ДАННЫЕ ИНСТРУКЦИИ

Только для домашнего использования.

При использовании электроприбора необходимо всегда соблюдать основные меры предосторожности, включая следующие.

ПЕРЕД ИСПОЛЬЗОВАНИЕМ ДАННОГО ПРИБОРА ПРОЧИТИТЕ ВСЕ ИНСТРУКЦИИ. Несоблюдение предупреждений и инструкций может привести к поражению электрическим током, возгоранию и/или получению тяжелых травм.

ПРЕДУПРЕЖДЕНИЕ. Чтобы снизить риск возникновения пожара, поражения электрическим током или получения травм, соблюдайте следующие инструкции.

1. Дети в возрасте от 8 лет и старше, лица с ограниченными физическими, сенсорными или умственными способностями,

а также лица, не обладающие достаточным опытом и знаниями, могут использовать данный прибор, только если они находятся под надлежащим присмотром, либо были проинструктированы о безопасном использовании данного прибора и осознают возможные риски, связанные с его эксплуатацией. Следите за тем, чтобы дети не играли с прибором. Чистка и пользовательское обслуживание не должны производиться детьми без присмотра.

2. Прибор не предназначен для использования лицами (в том числе детьми) с ограниченными физическими, сенсорными или умственными способностями, а также лицами, не обладающими достаточным опытом и знаниями, за исключением случаев, когда данные лица находятся под присмотром или прошли инструктаж.
3. Используйте прибор только в помещениях, на таких поверхностях без ковровых покрытий, как винил, плитка, деревянный пол с защитным слоем и пр. Следите за тем, чтобы не наезжать пылесосом на незакрепленные предметы или края небольших ковров. Стопорение щетки может привести к преждевременному обрыву приводного ремня.
4. Не допускайте использования прибора в качестве игрушки. Осуществляйте пристальный контроль при использовании прибора детьми, а также рядом с ними, домашними животными или растениями.
5. Используйте данный прибор только в соответствии с данным руководством. Используйте только рекомендованные производителем насадки.
6. Не используйте прибор с поврежденным кабелем питания или

- вилкой. Если вы уронили прибор, он оказался поврежден, находился на улице в течение длительного времени, падал в воду или не функционирует должным образом, его следует передать в сервисный центр.
7. Не прикасайтесь влажными руками к зарядному устройству, в том числе к вилке и контактам.
 8. Не вставляйте никакие предметы в отверстия. Не используйте устройство, если какое-либо отверстие заблокировано. Не допускайте скопления пыли, ворса, волос и других материалов, которые могут уменьшить поток воздуха.
 9. Не допускайте попадания волос, свободной одежды, пальцев и других частей тела в отверстия и их соприкосновения с движущимися деталями.
 10. Будьте особенно осторожны во время уборки лестницы.
 11. Не используйте прибор для сбора легковоспламеняющихся или горючих жидкостей, например бензина, или в местах их возможного наличия.
 12. Не используйте прибор для сбора горящих или тлеющих предметов, например сигарет, спичек или горячего пепла.
 13. Не используйте устройство без фильтра.
 14. Не допускайте непреднамеренного включения прибора. Перед поднятием или переноской устройства убедитесь, что переключатель находится в выключенном положении. Не прикасайтесь к переключателю во время переноски устройства и следите за тем, чтобы при зарядке устройства переключатель находился в выключенном положении, иначе это может привести к несчастному случаю.
 15. Всегда отключайте прибор от электросети перед регулировкой, заменой аксессуаров или хранением. Такие профилактические меры безопасности снижают риск случайного запуска устройства.
 16. Производите зарядку только при помощи указанного Tinoco зарядного устройства. При использовании зарядного устройства, подходящего для одного типа аккумуляторов, с аккумулятором другого типа может возникнуть опасность возгорания.
 17. Используйте устройство только со специальным аккумуляторным блоком Tinoco. Использование любых других аккумуляторных блоков может привести к травмам и возгоранию.
 18. В агрессивных условиях из аккумулятора может выделяться жидкость. Избегайте с ней контакта. При случайном контакте промойте место соприкосновения водой. При попадании жидкости в глаза обратитесь за медицинской помощью. Вытекшая из аккумулятора жидкость может вызвать раздражение или ожоги.
 19. Не используйте поврежденный или модифицированный аккумуляторный блок или устройство. Поврежденные или модифицированные аккумуляторы могут работать непредсказуемо и стать причиной возгорания, взрыва или получения травм.
 20. Не подвергайте аккумуляторный блок или устройство воздействию огня или чрезмерно высоких температур. Воздействие огня или температур выше 130 °C может привести к взрыву.
 21. Соблюдайте все инструкции по зарядке, а также не заряжайте аккумуляторный блок или устройство за пределами температурного диапазона, указанного в инструкции. Неправильная зарядка или

- зарядка при температурах за пределами указанного диапазона может привести к повреждению аккумулятора и повышению риска возгорания.
22. Обслуживание должен выполнять квалифицированный специалист по ремонту с использованием только идентичных запасных деталей. Это обеспечит безопасность при эксплуатации устройства.
 23. Данный прибор содержит несменяемые элементы питания. Не модифицируйте и не пытайтесь отремонтировать прибор или аккумулятор, за исключением случаев, указанных в инструкциях по эксплуатации и уходу.
 24. Всегда выключайте данный прибор перед установкой или снятием электронасадки.
 25. Не заряжайте и не храните устройство на улице или внутри автомобиля. Заряжайте, храните и используйте аккумулятор только в сухом помещении при температурном диапазоне от 4 °C до 40 °C. Зарядное устройство предназначено для эксплуатации только внутри помещений.
 26. Не используйте устройство для сбора ультрадисперсных частиц, таких как известь, цемент, древесные опилки, гипсовый порошок или зола.
 27. Не используйте устройство для сбора острых предметов, таких как металлические гвозди, осколки стекла, металлические скрепки или булавки.
 28. Не используйте устройство для сбора опасных материалов и химических веществ, таких как растворители, жидкость для устранения засоров, концентрированные кислоты или концентрированные щелочи.
 29. Немедленно прекратите эксплуатацию прибора при перегреве, появлении необычных шумов или запахов, низкой мощности всасывания или утечках электротока.
 30. При длительном хранении выключайте пылесос и отключайте его от электрической розетки.
 31. После каждого использования всегда очищайте резервуар для грязной воды, чтобы предотвратить возможные засорения, которые могут привести к низкой мощности всасывания, перегреву мотора или сокращению срока службы устройства.
 32. После использования храните устройство в сухом помещении.
 33. Не ставьте и не погружайте устройство в стоячую воду. Не используйте устройство для сбора воды на затопленных поверхностях.
 34. Все данные и технические указания в этом руководстве основаны на результатах лабораторных испытаний Tipesso или уполномоченных третьих лиц. Компания оставляет за собой все права на окончательные разъяснения.
 35. Перед очисткой и техническим обслуживанием прибора необходимо извлечь вилку из розетки.
 36. Возможна опасность при задевании прибором шнура питания.
 37. Не используйте устройство, если высота воды над поверхностью превышает 5 мм.

Спектр применения

1. Беспроводной пылесос предназначен для использования внутри помещений на твердых поверхностях, таких как винил, плитка, деревянные полы с защитным слоем и пр. Использование устройства на неровной поверхности может снизить качество уборки.

2. Во избежание деформации корпуса не подвергайте устройство воздействию источников тепла, таких как камин или обогреватель.
3. Не используйте устройство для сбора легковоспламеняющихся и горючих жидкостей, ультрадисперсных частиц, острых предметов, опасных материалов, химических веществ и любых других горящих или дымящихся предметов.

Сведения о моющем средстве

1. Попадание большого количества моющего средства в мотор может привести к повреждению устройства.
2. Добавляйте средство в соответствии с инструкциями, приведенными в разделе «Эксплуатация». Мы рекомендуем использовать моющее средство, входящее в комплект поставки. Не используйте устройство с кислотными, щелочными средствами или любыми веществами, вредными для окружающей среды.
3. Храните в недоступном для детей месте. Избегайте контакта с глазами и кожей, в противном случае тщательно промойте их водой. Если раздражение не проходит, обратитесь за медицинской помощью. При проглатывании продукта обратитесь к врачу.
4. Утилизация грязной воды и моющего средства должна соответствовать местному экологическому регулированию.

Сведения о приборе

1. Не модифицируйте и не пытайтесь отремонтировать устройство, за исключением случаев, указанных в инструкциях по эксплуатации и уходу.
2. Заряжайте устройство с помощью адаптера Tinoco. Входное напряжение: 100-240 В пер. тока. Как высокое, так и низкое напряжение может повредить адаптер, устройство или даже вызвать опасность для пользователя.
3. Будьте особенно осторожны во время уборки лестницы.
4. Перед поднятием или переноской прибора убедитесь, что переключатель питания находится в выключенном положении. Во избежание попадания грязной воды в мотор не кладите устройство горизонтально и не наклоняйте его.
5. Во избежание случайного срабатывания поместите устройство на зарядную станцию.
6. Перед использованием всегда должным образом устанавливайте резервуары для грязной и чистой воды.
7. Не допускайте намокания устройства и зарядного устройства во избежание риска возгорания или травм в связи с коротким замыканием.

Указания по утилизации в соответствии с законодательством по аккумуляторным батареям



Аккумулятор содержит вредные для окружающей среды материалы, поэтому его необходимо извлечь из прибора перед утилизацией. Перед извлечением аккумулятора необходимо выключить прибор. Не выбрасывайте батареи и аккумуляторы в бытовые отходы! Каждый потребитель обязан сдавать все батареи и аккумуляторы, вне зависимости от наличия вредных веществ, в пункт сбора в соответствующем муниципалитете/районе или у ритейлера в целях утилизации экологически безопасным способом. Возврат батарей и аккумуляторов должен осуществляться только после разрядки. По этой причине батареи и аккумуляторы помечаются символом слева.

Указания по утилизации в соответствии с законодательством по отходам электротехнического и электронного оборудования (WEEE)



Не выбрасывайте отходы электротехнического и электронного оборудования в бытовые отходы! Каждый потребитель обязан сдавать все бытовые приборы по окончании срока их службы в пункт сбора в соответствующем муниципалитете/районе или у ритейлера в целях утилизации экологически безопасным способом. На рисунке слева отображен символ мусорного бака, что указывает на отдельный сбор отходов электротехнического и электронного оборудования (WEEE).

Для стран ЕС:

Для получения информации о декларации соответствия ЕС посетите сайт www.tineco.com.

Символы:

	Ознакомьтесь с руководством по эксплуатации
	Класс II

	Безопасный разделительный трансформатор с защитой от короткого замыкания
	Источник питания в режиме переключения
	Для использования только внутри помещений
	Постоянный ток
	Переменный ток

Объем резервуара для грязной воды	~0,45 л
Водонепроницаемость	IPX4
Частотный диапазон Wi-Fi	2,4 ГГц
Максимальная выходная мощность Wi-Fi	19 дБм

ТЕХНИЧЕСКИЕ ХАРАКТЕРИСТИКИ

Изделие	СЕРИЯ FLOOR ONE S5 COMBO
Входное напряжение переменного тока	100~240 В
Напряжение	21,6 В== 2500 мАч, литий-ионный аккумулятор
Номинальная мощность	190 W
Время работы	Мытье пола: 15~20 мин. / Портативный пылесос: 25~50 мин.
Время зарядки	3~4 ч
Расход воды	30~100 мл/мин.
Объем резервуара для чистой воды	~0,5 л

ОБЗОР

Примечание.

Ассортимент аксессуаров может меняться в зависимости от рынка. Дополнительные аксессуары можно приобрести на сайте www.tineco.com или store.tineco.com.

- 1 Кнопка самоочистки
- 2 Режим AUTO/MAX
- 3 Включение/выключение
- 4 Цифровой дисплей
- 5 Основной корпус
- 6 Кнопка отсоединения резервуара для грязной воды
- 7 Ручка резервуара для грязной воды
- 8 Резервуар для грязной воды
- 9 Крышка роликовой щетки
- 10 Труба
- 11 Кнопка включения/выключения Wi-Fi
- 12 Кнопка отсоединения резервуара для чистой воды
- 13 Ручка резервуара для чистой воды
- 14 Резервуар для чистой воды
- 15 Роликовая щетка
- 16 Инструмент для очистки
- 17 Сухой фильтр и его ручка
- 18 Дезодорирующее и моющее средство
- 19 Подставка для аксессуаров
- 20 Адаптер

- 21 Зарядная база
- 22 Щелевая насадка
- 23 Щетка для пыли «2 в 1»
- 24 Контейнер для пыли
- 25 Подставка для хранения
(для портативного пылесоса)
* Только у избранных моделей
- 26 Контур контроля пыли
(смена цвета с синего на красный в зависимости от количества пыли)
- 27 Индикатор Wi-Fi
- 28 Режим AUTO
- 29 Резервуар для грязной воды полон
- 30 Режим MAX
- 31 Мытье пола
- 32 Резервуар для чистой воды пуст
- 33 Роликовая щетка засорена
- 34 Портативный пылесос
- 35 Режим MAX для портативного пылесоса
- 36 Сбой датчика пыли
- 37 Режим ECO для портативного пылесоса
- 38 Индикатор аккумулятора
- 39 Индикатор самоочистки

Рис.А

СБОРКА

Алгоритм сборки/разборки

Примечание.

Инструкции по установке щетки и резервуара для воды см. в разделах «Эксплуатация» и «Обслуживание».

- Для сборки устройства вставьте в него основной корпус и ручку до щелчка.

Рис.В-1

- При необходимости убрать ручку сначала снимите основной корпус устройства. Нажмите на пружину, чтобы отсоединить

ручку с помощью инструмента (например отвертки) и снять ее с корпуса устройства.

Рис.В-2

ЭКСПЛУАТАЦИЯ

Подготовка к использованию

- Перед первым использованием заряжайте устройство в течение 3-4 ч (подробнее см. «Инструкции по зарядке»).
- * На основе результатов лабораторных испытаний Tinesco. Температура в лаборатории: 4 °C ~ 40 °C.



1.Нажмите на кнопку , и устройство по умолчанию начнет работу в режиме AUTO. Нажмите на нее еще раз, чтобы выключить прибор. Для переключения между режимами AUTO и MAX нажмите на кнопку .

Рис.С-1

Советы.

- Режим «Уборка с моющим средством»/ режим «Уборка с водой»
Устройство по умолчанию начинает работу в режиме «Уборка с моющим средством». Включите устройство, когда оно находится в вертикальном положении. Для переключения между двумя режимами нажмите и удерживайте  в течение 3 сек.
- Переключение в режим «Уборка с водой»
Светодиодный контур: красный → синий (используйте исключительно воду)
- Переключение в режим «Уборка с моющим средством»:
Светодиодный контур: синий → красный (используйте моющее средство)

2.Устройство прекращает работу в вертикальном положении и возобновляет работу при наклоне.

- * Для предотвращения утечек воды не наклоняйте устройство более чем на 142°.

Рис.С-2

3. После использования поместите устройство вертикально на зарядную базу для подзарядки и хранения.

Рис.С-3

Примечание.

- Выбор подходящего режима в зависимости от содержимого резервуара для чистой воды чрезвычайно важен для максимально эффективного обнаружения загрязнений.
- Не всасывайте вспененные жидкости.
- Чтобы обеспечить всасывание оставшейся на поверхности воды, устройство отключится через 3 секунды после выключения электропитания.

Наполнение резервуара для чистой воды

1. Нажмите на кнопку отсоединения резервуара для чистой воды, чтобы снять его с корпуса устройства.

Рис.С-4

2. Откройте крышку резервуара и наполните его водопроводной водой до отметки MAX. В случае необходимости тщательной очистки добавьте один колпачок средства в резервуар для чистой воды и плотно закройте крышку.

Рис.С-5

Примечание.

Используйте воду температуры только до 60 °С.

НЕ ИСПОЛЬЗУЙТЕ ГОРЯЧУЮ ВОДУ.

3. Вставьте резервуар обратно в корпус устройства. При правильной установке раздастся щелчок.

Рис.С-6

Инструкции по зарядке

Для зарядки устройства поместите его на зарядную базу и подключите адаптер к розетке питания.

1. Подсоедините внешний зарядный кабель к зарядной базе и подключите его к розетке.

2. Чтобы избежать риска спотыкания, во время зарядки помещайте устройство на зарядную базу рядом со стеной.

Рис.С-7

Предупреждение.

- Заряжайте устройство только при помощи адаптера, входящего в комплект поставки Tineco.
- При длительном неиспользовании устройства необходимо заряжать раз в 3 месяца в целях обеспечения оптимальной производительности.
- Храните устройство в сухом помещении. Не подвергайте устройство воздействию солнечного света или отрицательных температур. Рекомендуемый температурный диапазон: 4 °С ~ 40 °С.

Выбор режима очистки

Режим AUTO

- В режиме AUTO датчик iLoop™ автоматически определяет степень загрязненности пола и соответствующим образом адаптирует количество моющего средства и мощность всасывания.
- Красный цвет контура контроля загрязнений означает, что обнаружено большее количество грязи, синий цвет — меньшее количество. Данный режим автоматически обеспечивает лучшее решение для поддержания чистоты.

Рис.С-8

Режим MAX

- Для перехода из режима AUTO в режим MAX нажмите кнопку .
- В режиме MAX устройство будет работать на максимальной мощности всасывания и распылять воду/моющее средство для более глубокой очистки.

Рис.С-9

Режим ECO (портативный пылесос)

- Когда основной корпус используется как портативный пылесос, устройство по

умолчанию начинает работу в режиме ECO.

Рис.С-10

Режим MAX (при ручной уборке пылесосом)

- Нажмите кнопку  для перехода в режим MAX при использовании устройства как портативного пылесоса.

Рис.С-11

Примечание.

Во избежание царапин и потертостей не допускайте контакта острых предметов с цифровым дисплеем.

Использование портативного пылесоса

1. Правильно установите контейнер для пыли на основной корпус. При успешной установке раздастся щелчок.

Рис.С-12

2. Установите аксессуар на контейнере для пыли. При успешной установке раздастся щелчок.

Рис.С-13

- Нажмите кнопку отсоединения для извлечения контейнера для пыли, извлеките сетчатый фильтр, как показано на рисунке выше, и удалите его содержимое.
- Нажмите кнопку блокировки HEPA-фильтра для извлечения HEPA-фильтра и фильтра-губки, а затем очистите оба элемента при помощи инструмента для очистки.

Рис.С-14

Примечание.

- Очищайте контейнер для пыли и фильтры каждый раз после использования.
- Для поддержания высокой производительности ежемесячно промывайте и сушите фильтр-губку, а также меняйте ее каждые 6 месяцев. Промывайте и сушите HEPA-фильтр каждые 3 месяца. Меняйте HEPA-фильтр каждые 12 месяцев.
- Полностью высушите на воздухе перед установкой на место.

Время работы

- Время работы в режиме мытья пола составляет около 15~20 минут.
- Время работы в режиме портативного пылесоса составляет около 25~50 минут.
- Расчетные данные о времени работы получены лабораторией Tineco.

Время зарядки

- Полная зарядка занимает около 3~4 часов.
- Расчетные данные получены лабораторией Tineco при температуре окружающей среды от 4 °C до 40 °C.

Индикатор

Во время использования



Уровень заряда аккумулятора > 10%: индикатор аккумулятора постоянно горит.



Уровень заряда аккумулятора ≤ 10%: индикатор аккумулятора мигает.



Выключено: нет питания или неисправность аккумулятора.



Мигает индикатор: датчик загрязнений неисправен или засорен.



Мигает индикатор: резервуар для чистой воды пуст.



Мигает индикатор: индикатор для грязной воды полон или канал засорен.



Мигает индикатор: роликовая щетка не установлена или засорена.



Постоянное горение: Wi-Fi успешно подключен.



Мигание: подключение Wi-Fi.



Выключение: Wi-Fi не подключен, подключитесь к сети.



Мигает индикатор: необходима самоочистка.

Во время зарядки



Индикатор Tineco: мигает с эффектом «дыхание».

Аккумулятор полностью заряжен



Через 5 минут: индикатор Tineco постоянно горит.
После 5 минут: все световые индикаторы выключены.

Приложение

Выполнение всех функций возможно через приложение Tineco. Загрузите приложение Tineco с App Store, Google Play или официального сайта Tineco.



Примечание.

Для голосовых подсказок используется по умолчанию английский язык, но возможна установка других языков через приложение.

Голосовые подсказки

(возможны расхождения; внесите соответствующие изменения)

Состояние	Напоминание
Голосовые подсказки включены	Голосовые подсказки включены
Голосовые подсказки отключены	Голосовые подсказки отключены
Режим AUTO по умолчанию	Режим AUTO
Переключение в режим MAX	Режим MAX
Выполните уборку только с водой	Выполните уборку только с водой
Выполните уборку с мощным средством по умолчанию	Выполните уборку с мощным средством
Уровень заряда аккумулятора: 10~20 %	Низкий заряд аккумулятора
Уровень заряда аккумулятора: 0~10 %	Низкий заряд, зарядите аккумулятор
Резервуар для чистой воды пуст	Резервуар для чистой воды пуст. Наполните его водой и добавьте моющее средство
Необходима самоочистка	Запустите цикл самоочистки
Устройство не находится на зарядной базе	Поместите устройство на зарядную базу
Резервуар для грязной воды полон	Резервуар для грязной воды полон. Опорожните его
Резервуар для грязной воды не установлен	Установите резервуар для грязной воды
Роликовая щетка засорена	Очистите роликовую щетку.

Роликовая щетка не установлена	Установите роликовую щетку правильным образом
Отключение питания	Питание отключается
Начало зарядки	Зарядка началась
Запустите цикл самоочистки	Автоопределение необходимости цикла самоочистки, запустите цикл самоочистки
Заряда аккумулятора недостаточно для самоочистки	Низкий заряд, зарядите аккумулятор
Достаточный заряд аккумулятора для запуска самоочистки	Запустите процесс самоочистки
Очистка роликовой щетки	Очистка роликовой щетки
Очистка канала для мусора	Очистка канала для мусора
Автоопределение	Автоопределение
Глубокая очистка	Глубокая очистка
Самоочистка остановлена	Цикл самоочистки остановлен. Очистите резервуар для грязной воды
Самоочистка завершена	Цикл самоочистки завершен. Очистите резервуар для грязной воды
Основной корпус снят во время самоочистки	Установите основной корпус

ОБСЛУЖИВАНИЕ

Примечание.

- Для оптимальной производительности и предотвращения запахов всегда **полностью очищайте и высушивайте** емкость для грязной воды, поплавков, фильтры, роликовую щетку, крышку роликовой щетки после каждого использования.

- Убедитесь, что каждый элемент установлен правильно; в противном случае корректная работа прибора буде невозможна.
- После технического обслуживания поместите устройство вертикально на зарядную базу. Не подвергайте устройству воздействию прямых солнечных лучей и храните его в сухом помещении.

Основной корпус

1. Для снижения риска травм отключайте устройство перед проведением технического обслуживания.

Рис. D-1

2. Для очистки поверхности используйте ткань с нейтральным моющим средством. Ткань должна быть сухой, чтобы предотвратить попадание воды в устройство.

Рис. D-2

3. Если индикатор неисправности датчика пыли мигает, снимите резервуар для грязной воды и очистите датчик загрязнений влажной тканью или инструментом для очистки.

Рис. D-3

Резервуар для грязной воды

1. Когда уровень грязной воды достигнет отметки MAX, устройство прекратит работу, на дисплее отобразится напоминание, и будет воспроизведена голосовая подсказка.
2. Поднимите крышку резервуара, чтобы опорожнить резервуар для грязной воды. Используйте инструмент для очистки, чтобы удалить оставшийся мусор. Промойте внутреннюю часть резервуара для грязной воды и вставьте его обратно в корпус устройства.

Рис. D-4

Крышка резервуара для грязной воды

- Если крышка резервуара для грязной воды и внутренней фильтр загрязнены, снимите крышку резервуара и фильтр и промойте обе части водой.

Рис.D-5

Сухой фильтр

Извлеките сухой фильтр, потянув его вверх за углубления с каждой стороны. Прежде чем вставлять элементы обратно в крышку резервуара для грязной воды, промойте их под проточной водой и дайте им полностью высохнуть.

- * В комплект поставки устройства входит сменный запасной сухой фильтр.

Рис.D-6

Самоочищающаяся роликовая щетка

1. После использования поместите устройство на зарядную базу. Датчик автоматически определит уровень загрязненности.
2. Когда прозвучит голосовая подсказка «Запустите цикл самоочистки», нажмите кнопку самоочистки и запустите процесс.
3. После завершения прозвучит голосовая подсказка «Самоочистка завершена». Очистите резервуар для грязной воды». Затем начнется зарядка устройства.

Рис.D-7

Примечание.

- Убедитесь, что зарядная база подключена, а уровень заряда аккумулятора >15%.
- Перед циклом самоочистки очистите резервуар для грязной воды и убедитесь, что уровень воды в резервуаре для чистой воды выше 40%.

Крышка роликовой щетки

1. Зажмите защелки на крышке и потяните вверх для снятия.

Рис.D-8

2. Промойте элемент водой.

Рис.D-9

3. Во избежание протечек следите за тем, чтобы при установке крышка щетки фиксировалась со щелчком.

Рис.D-10

Роликовая щетка

1. Снимите роликовую щетку, взявшись за выступающий элемент роликовой щетки и вытянув его.

Рис.D-11

2. С помощью инструмента для очистки удалите волосы и мусор, скопившиеся вокруг щетки, и промойте ее водой. Поставьте роликовую щетку на подставку для аксессуаров и дайте ей полностью высохнуть перед установкой на место.

Рис.D-12

3. При помощи салфетки или влажной ткани удалите волосы и мусор из отсека для роликовой щетки и отверстия.

Рис.D-13

4. Установите роликовую щетку на место, вставив ее сначала в правую часть насадки, а затем зафиксируйте роликовую щетку магнитным креплением с левой стороны.

Рис.D-14

Примечание.

- В комплект поставки устройства входит сменная запасная роликовая щетка.
- Для поддержания высокой производительности заменяйте роликовую щетку каждые 6 месяцев.

УСТРАНЕНИЕ НЕИСПРАВНОСТЕЙ

Проблема	Решение
Прибор не включается	Перезапуск после охлаждения
	Очистите контактный элемент сухой тканью

Проблема	Решение
Слабая мощность всасывания	Установите сухой фильтр или очистите его и дайте ему полностью высохнуть
Мигает индикатора засорения щеточного ролика 🔊) Голосовая подсказка: 1. Очистите роликовую щетку 2. Установите роликовую щетку правильным образом	1. Устраните засорение 2. Правильно установите роликовую щетку
Индикатор Wi-Fi выключен	Следуйте инструкциям в приложении по подключению к Wi-Fi
Мигает индикатор пустого резервуара для чистой воды 🔊) Голосовая подсказка: Резервуар для чистой воды пуст. Наполните его водой и добавьте моющее средство	Наполните резервуар для чистой воды
Мигает индикатор полного резервуара для грязной воды 🔊) Голосовая подсказка: Очистите резервуар для грязной воды	Вылейте грязную воду и установите резервуар для грязной воды на место
Все световые индикаторы выключены во время эксплуатации	Охладите устройство и перезапустите его
Мигает индикатор аккумулятора 🔊) Голосовая подсказка: Низкий заряд, зарядите аккумулятор	Зарядите устройство или перезапустите его

Проблема	Решение
Мигает индикатор сбой датчика пыли 🔊) Голосовая подсказка: Запустите цикл самоочистки	Удалите загрязнения, очистите канал для мусора или перезапустите устройство
Мигает индикатор самоочистки	Начните процесс самоочистки
Все индикаторы мигают вместе	Свяжитесь со службой поддержки клиентов

Примечание.

Если в приведенных выше инструкциях отсутствует решение для устранения проблемы, посетите наш сайт **www.tineco.com**, чтобы получить дальнейшую помощь.

ГАРАНТИЯ

ОГРАНИЧЕННАЯ ГАРАНТИЯ НА 2 ГОДА

- Распространяется только на те устройства, которые приобретаются у авторизованных розничных продавцов Tineco.
- Обязательно соблюдение требований, изложенных в настоящем руководстве по эксплуатации, и дополнительных условий, изложенных ниже.
- Данная гарантия регулируется и толкуется в соответствии с законодательством страны, где была совершена покупка. Мы предоставляем гарантию на 2 года или гарантийный срок, предусмотренный применимым местным законодательством, в зависимости от того, какой срок больше.

ЧТО ПОКРЫВАЕТ ГАРАНТИЯ?

- На ваш прибор Tineco распространяется гарантия сроком 2 года на оригинальные дефекты материала и изготовления, обнаруженные при использовании в личных

бытовых целях согласно руководству по эксплуатации Tinesco. На электрические аксессуары и приобретаемый отдельно аккумулятор гарантия составляет 1 год.

- В рамках данной гарантии мы предоставляем без каких-либо дополнительных затрат для вас все детали и работу специалистов, необходимые для обеспечения надлежащего эксплуатационного состояния вашего прибора в течение гарантийного срока.
- Настоящая гарантия действует только в том случае, если прибор используется в той стране, в которой он был продан.

ЧТО НЕ ПОКРЫВАЕТ ГАРАНТИЯ?

Tinesco не несет ответственности за расходы, ущерб или ремонт при следующих условиях:

- приобретение приборов у неавторизованного дилера;
- небрежная эксплуатация или обращение, неправильное использование, нарушения режима эксплуатации и/или отсутствие технического обслуживания, использование без соблюдения инструкций, изложенных в руководстве по эксплуатации Tinesco;
- использование прибора за рамками обычных бытовых целей (например, в коммерческих помещениях или в целях аренды);
- использование деталей без соблюдения инструкций, изложенных в руководстве по эксплуатации Tinesco;
- использование деталей и аксессуаров, которые не были произведены или рекомендованы Tinesco;
- внешние факторы, не связанные с качеством изделия и его использованием, такие как погода, модификации, аварии, перебои в электроснабжении, скачки напряжения или стихийные бедствия;
- ремонт или модификация, выполненные неавторизованными лицами или агентами;
- невыполнение очистки прибора от засорения и других опасных материалов;

- обычный износ, в том числе деталей, обычно подверженных износу (например, прозрачный контейнер, ремень, фильтр, HEPA-фильтр, роликовая щетка и кабель питания) (или в случае диагностики внешних повреждений или нарушения режима эксплуатации), повреждение коврового или напольного покрытия из-за использования прибора без соблюдения инструкций производителя или продолжения работы с роликовой щеткой в случаях, когда требуется ее отключение;
- сокращение времени разряда аккумулятора в связи со сроком его службы или использованием.

ОГРАНИЧЕНИЯ ДЕЙСТВИЯ ГАРАНТИИ

- Любые подразумеваемые гарантии в отношении вашего прибора, в том числе включая гарантию товарной пригодности и гарантию пригодности для определенной цели, ограничены сроком действия настоящей гарантии.
- Действие гарантии распространяется только на первоначального владельца и оригинальный аккумулятор, а также не подлежит передаче.
- Данная ограниченная гарантия дает вам определенные юридические права. В зависимости от региона у вас также могут быть другие права.
- Гарантии производителя могут применяться не во всех случаях с учетом таких факторов, как использование изделия, место приобретения изделия или продавец изделия. Внимательно ознакомьтесь с гарантией и обратитесь к производителю, если у вас есть какие-либо вопросы.

ГАРАНТИЙНОЕ ОБСЛУЖИВАНИЕ

Регистрация.

- Настоятельно рекомендуем зарегистрировать приобретенный прибор на официальном сайте Tinesco (www.tinesco.com) и получить доступ к эксклюзивным преимуществам. При регистрации введите серийный номер полностью (см. на задней панели устройства).

Рис.Е-1

- Отказ от регистрации изделия не приводит к уменьшению ваших гарантийных прав.

Подача претензий.

- Сохраните документ, подтверждающий покупку. Чтобы подать претензию по нашей ограниченной гарантии, вам необходимо предоставить серийный номер и оригинал квитанции о покупке с указанием даты покупки и номера заказа.
- Все работы будут выполняться компанией Tinesco или ее авторизованным агентом.
- При замене любых неисправных деталей они становятся собственностью Tinesco.
- Обслуживание по данной гарантии не продлевает срок ее действия.

Посетите сайт Tinesco
www.tinesco.com, чтобы
получить дальнейшую
клиентскую поддержку.

tineco
Live Easy.
Enjoy Life.



tinecoglobal 

 www.tineco.com

Kontaktieren Sie uns. Wir melden uns innerhalb eines Werktages bei Ihnen.

Contact us - We'll get back to you within 1 business day.

Conéctese con nosotros. Nos pondremos en contacto con usted dentro de 1 día laboral.

Contactez-nous. Nous vous répondrons dans 1 jour ouvrable.

Contattarci - risponderemo entro 1 giorno lavorativo.

Neem contact met ons op - we nemen binnen 1 werkdag contact met u op.

Skontaktuj się z nami – odpowiemy w ciągu 1 dnia roboczego.

Contacte-nos - Responderemos no prazo de 1 dia útil.

Свяжитесь с нами — Мы ответим вам в течение 1 рабочего дня.

