

ToothWave

H7001

- EN USER MANUAL
- DE BEDIENUNGSANLEITUNG
- FR MODE D'EMPLOI
- NL GEBRUIKSAANWIJZING
- ES MANUAL DEL USUARIO
- PT MANUAL DO UTILIZADOR
- GR ΕΓΧΕΙΡΙΔΙΟ ΧΡΗΣΤΗ
- TR KULLANIM KILAVUZU
- IT MANUALE PER L'UTENTE

Patent protected
technology by



TOOTH WAVE™

SCIENCE DRIVEN ORAL CARE



DentalRF™
Technology

Silk'n®

ToothWave

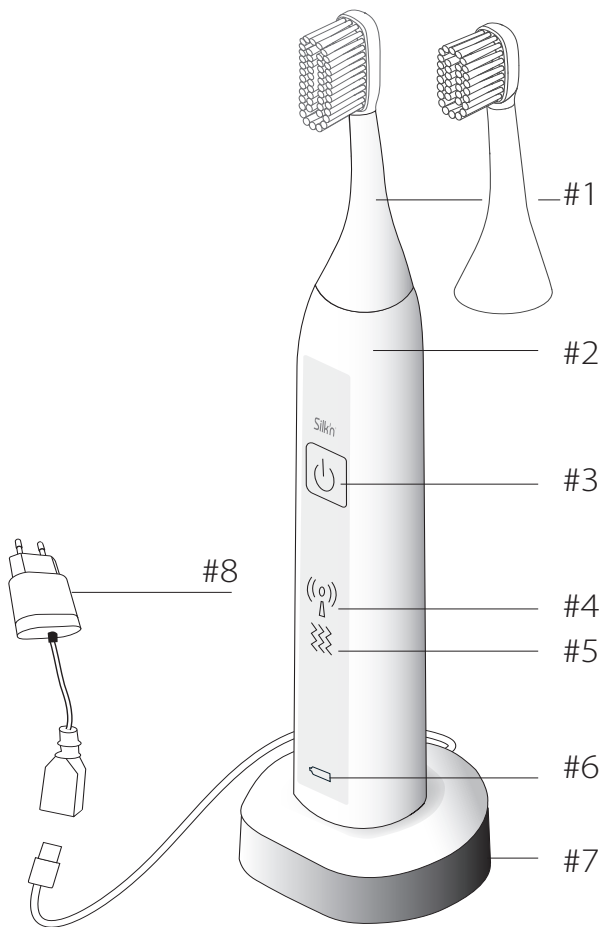

(i)

Table of contents

1. Warnings & contraindications.....	2
2. Signs & symbols	6
3. Get to know Silk'n ToothWave	7
3.1 Intended use.....	7
3.2 Package contents.....	7
3.3 Device controls & settings.....	8
3.4 The brush head	9
3.5 Device charging.....	9
3.6 Reading & storing the user manual.....	10
4. Treatment plan.....	10
5. What to expect with Silk'n ToothWave	10
6. Get started!.....	11
7. Cleaning & maintenance	11
7.1 Cleaning the toothbrush.....	11
7.2 Cleaning the charging cradle	12
7.3 Replacing the brush head	13
8. Parts & consumables	13
9. Troubleshooting	13
10. Customer service	14
11. Warranty	14
12. Disposal	14
12.1 Battery removal	14
12.2 Packaging.....	16
12.3 Device	16
13. Specifications	17
14. Legal notice	18

1. Warnings & contraindications



A statement or event that indicates a possible or impending danger, problem, or other unpleasant situation when using the device.



Electricity & safety warnings

- ⦿ Always ensure that your hands are dry before connecting the charging cradle to the electricity supply.
- ⦿ Do not place or store the USB wall adapter where it can fall, or be pulled into any liquid.
- ⦿ For the purpose of recharging the battery, only use the USB wall adapter provided with this device.
- ⦿ Do not use the USB wall adapter if it has fallen into liquid.
- ⦿ If the charging cradle malfunctions, unplug immediately.
- ⦿ Never use the charging cradle or the USB wall adapter if they are damaged or aren't working properly.

- Keep the device, all parts and accessories away from heated surfaces.
- Do not attempt to modify, open or repair the device. You may expose yourself to dangerous electrical components and may cause serious harm to yourself. It will also void your warranty.
- Do not use if the parts or accessories are not supplied by the manufacturer as defined in this manual, or if they are damaged in any way, do not appear to be working properly, or if you see or smell smoke. In such cases, stop using the device, and contact customer service.
- The manufacturer accepts no liability for damage or injuries caused by improper or incorrect use.
- Do not clean any of the parts in the dishwasher.
- Children shall not play with the device. Cleaning and user maintenance shall not be made by children.
- Children must not play with the packaging. They may injure themselves with the packaging material, or swallow small parts and choke.

- ⦿ This device contains batteries that are non-replaceable.
- ⦿ Do not dispose of the device or the battery with household waste! The law requires that you dispose of this electrical device (including all accessories and parts) at a designated recycling collection point for electrical devices.
- ⦿ If the product reaches its end of life, the battery must be removed and disposed of safely, before disposing of the product (see section 12. Disposal).



Contraindications

This device including all its parts must not be used by the following people: persons below the age of 18, adults with limited physical, sensory or psychological capacities, those lacking experience or knowledge in how to use the device in a safe way, or those who do not understand the hazards involved.

Do not use if you:

- have a pacemaker, internal defibrillator, another active implanted device, or if you have any medical concerns about using this device.
- have a current or past history of oral cancer or oropharyngeal cancer, or if you have any other type of cancer, or pre-malignant lesions.
- have an impaired immune system due to immuno-suppressive diseases or you use immuno-suppressive medication.

Consult your physician before use if you:

- have concurrent conditions, such as epilepsy, or cardiac disorders.
- are pregnant or nursing.

Consult your dentist before use if you:

- have had oral or gum surgery in the last two months.
- have severely injured gums.

Additional warnings:

- Do not bite the brush head.

2. Signs & symbols

EN

	Important information about using or maintaining the device.
	Products marked with this symbol fulfill the requirements of the EU directives.
IP67	Protected from immersion in water with a depth of up to 1 meter (or 3.3 feet) for up to 30 mins.
	Do not dispose with household waste. Dispose in accordance with your country's laws and help protect the environment. In accordance with the WEEE Directive.
Li-ion	Lithium-ion battery inside.
	The built-in rechargeable ToothWave battery contains substances that may pollute the environment. Always remove the battery before you discard at an official collection point for batteries.
	Products marked with this symbol fulfill the Korean safety requirements for electrical and electronic equipment.

3. Get to know Silk'n ToothWave

3.1 Intended use

Silk'n ToothWave is intended to reduce tartar (calculus*), plaque*, tooth discoloration*, gingivitis* and gum bleeding*. Good oral care can prevent the development of tooth decay. The device is not a substitute for regular visits to the dentist or hygienist for routine dental care. See our websites and videos for more information about our patented DentalRF™ technology.

Silk'n ToothWave is for personal home-use only, and is not intended for use on multiple patients in a dental practice or institution. Do not use for any purpose other than as described in this manual.

* After 6 weeks, ToothWave showed a statistically significant reduction of tartar (calculus), stains, gum inflammation and gum bleeding compared to the control toothbrush - SmileSonic Pro Advanced Clean.









3.2 Package contents

Refer to the diagram on page (i) at the front of the manual.

- 2x Brush heads **(#1)**
- 1x Handle **(#2)**
- 1x Charging cradle with USB cable + transparent base **(#7)**
- 1x USB wall adapter **(#8)**
- 1x Warranty booklet **(#9)**
- 1x User manual **(#10)**

3.3 Device controls & settings

Refer to the diagram on page (i) at the front of the manual.

Control	Function / Mode
Control button (#3) 	Long press: turns the device on or off Short press: each press moves to the next mode
DentalRF mode indicator light (#4) 	DentalRF is active for all modes 
Vibration mode indicator light (#5) 	Mode 1: Low vibration 
	Mode 2: Medium vibration 
	Mode 3: High vibration Recommended mode 
	Mode 4: No vibration 
Battery indicator light (#6) 	Green blinks - battery is charging No light - battery is charged Orange blinks - battery is low Orange constant - battery is empty

- i** When the battery is fully charged, the light will be constant green for 30 seconds, then it will go out.

3.4 The brush head

The brush head (**#1**) is an innovative and special feature of Silk'n ToothWave. It contains bristles, 2 DentalRF electrodes and a silicone strip that lies between the electrodes. The silicone strip enables the DentalRF current to flow across the teeth. It also ensures that the toothpaste and the DentalRF energy interact effectively. For this reason, we recommend that the bristles are always in good contact with the teeth.

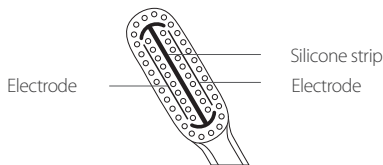

- ⚠ Do not use the brush head (**#1**) if the bristles, silicone strip, or electrodes become loose, bent, damaged, or crushed. Damaged electrodes, bristles or a damaged silicone strip may break off while brushing.

3.5 Device charging

- Check that the battery is not low before each use.

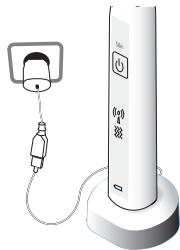

3.6 Reading & storing the user manual

This user manual is based on the standards and rules in force in the European Union. When abroad, you must also observe country-specific guidelines and laws. Read the manual in full before use, and refer to it if you are in any doubt about how to use the device safely.

4. Treatment plan

- Use for 2 minutes, morning and evening.
 - Clean between the teeth and gently massage gums.
 - Brush each section (1,2,3,4) for 30 seconds.
- i** The device is suitable for use with dental implants.

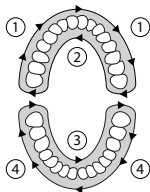

5. What to expect with Silk'n ToothWave

During or after using Silk'n ToothWave you may:

- feel a slight sensation of warmth. Don't worry, this is normal.
 - feel pain, if you have cavities or any teeth condition that requires dental treatment. If you do feel pain, consult your dentist.
- i** Stop using the device if you experience excessive bleeding after use, or if bleeding continues after one week of regular use.

6. Get started!

1. Rinse the bristles under lukewarm water.
2. For best results, apply a generous amount of toothpaste. You can use any commercial toothpaste.
3. Turn on the device. Short press the control button **(#3)** as many times as needed to select your treatment mode.
4. Move the brush in circular movements, slowly and systematically from tooth to tooth, and gently massage the gums. Make sure the bristles are always in good contact with your teeth. Silk'n ToothWave comes with soft bristles to protect your teeth and gums. Brush gently, and apply only light pressure when brushing. Do not scrub.
5. Brush for 2 minutes. You will feel a slight vibration every 30 seconds (1 vibration at 30 seconds, 2 vibrations at 60 seconds and so on). After the vibration(s), you can move to another section of the mouth (refer to section [4. Treatment plan](#)). After 2 minutes, the device will shut down automatically.
6. Clean the device and store in open air whilst it is wet.

7. Cleaning & maintenance

7.1 Cleaning the toothbrush

It is important to clean the device after each use. Use lukewarm water.

- Clean the brush head **(#1)** and handle **(#2)**, especially if your toothpaste contains baking soda, or other bicarbonates. This is to prevent the plastic from cracking.

- Once a month, remove the brush head (#1) from the handle (#2). Clean the groove in the handle (#2) to remove any toothpaste or debris that may have accumulated. Use a cotton bud, rinse and dry with a clean dry cloth.
- Clean the base of the brush head (#1) in the same way.

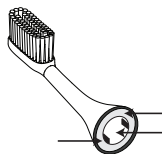
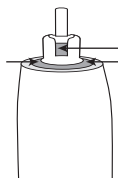

7.2 Cleaning the charging cradle

1. First disconnect the charging cradle (#7) from the electricity supply and remove the toothbrush from the charging cradle (#7).
2. Next, remove the transparent base. To do this, turn the charging cradle (#7) upside down. Remove the transparent base by pressing the clips outwards.

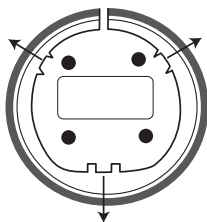

3. Clean both parts with a damp cloth and dry them. Place the charging cradle (#7) back, and press down firmly. You will hear it click into place.

7.3 Replacing the brush head

Replace the brush head (**#1**) every 3 months, or whenever you see that the bristles are damaged or worn. To change the brush head (**#1**), simply pull out the brush head (**#1**) and replace with a new one.

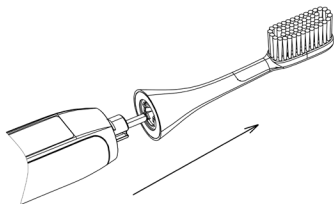

8. Parts & consumables

You can purchase replacements from where you purchased the device, or online at www.silkn.eu.

9. Troubleshooting

Problem	Checks
My device does not start.	Make sure the battery is not low. Refer to section 3.5 Device charging .
The device is charged but it does not work.	Press the control button (#3) to restart the device. If the problem persists, contact customer service.
All indicator lights (#4, #5, #6) blink.	There is a system error. Press the control button (#3) to restart the device. If the problem persists, contact customer service.

i For problems or queries, please contact Silk'n customer service.

10. Customer service

EN

For more information see our website: www.silkn.eu. This manual is also available as a PDF download from the website. Contact Silk'n customer service to report unexpected operations or events, or any other problem with your device. Our contact details are:

Country	Service number	Email
Belgium	0800-29316	serviceconsommateurbe@silkn.eu
France	0891-655557	serviceconsommateurfr@silkn.eu
Germany	089 51 23 44 23	kundenservicede@silkn.eu
Italy	+31 (0)180-330 550	servizioclientiit@silkn.eu
Netherlands	0900-2502217	klantenservicenl@silkn.eu
Spain	900 823 302	servicioalcliente@silkn.eu
UK	0906-2130009	customercareuk@silkn.eu
Other countries	+31 (0)180-330 550	info@silkn.eu

11. Warranty

Please refer to the separate product warranty booklet for complete information.

12. Disposal

12.1 Battery removal

At the product's end of life, you are required to remove the battery before disposal. To do this, the device must be opened up. The device will no longer function after this procedure, nor can it be repaired. Any warranty will be void when the device casing is opened and the battery is removed. Home Skinovations Ltd is not liable for any physical or material damages as a result of performing this procedure.

1. Remove the device from the charging cradle (#7) and make sure the battery is empty.
2. Remove the brush head (#1) from the handle (#2).

3. **Open the casing:** Use a small tool (e.g., screwdriver or utility knife), to detach the bottom cover from the rest of the device.

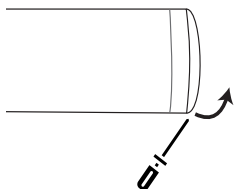

4. **Remove the inner section:** Place the handle (#2) upside down on a sturdy table. Use the tool to move the clips inward. As the clips release, you will be able to remove the inner section and lay it on the table.

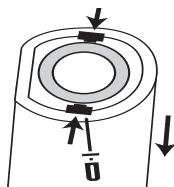

5. **Remove the battery:** Use cutters or small scissors, to cut each of the 3 wires separately (red, black, yellow). Make sure the red (positive) and black (negative) wires do not touch each other. Then remove the battery carefully. Do not damage the battery.

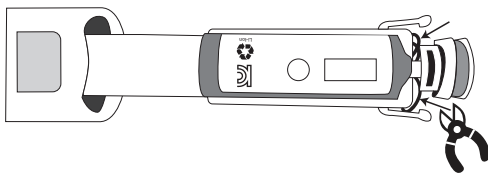

12.2 Packaging

Dispose of the packaging separated into single type materials. Dispose of cardboard and carton as waste paper and film via the recyclable material collection service.

12.3 Device

Do not dispose with household waste! The WEEE directive requires that you dispose of this electrical device (including all accessories and parts) at a designated recycling collection point for electrical devices. This ensures that the device is recycled professionally, and prevents the release of harmful substances* into the environment. Remove the battery and dispose of it safely before disposing of the device.

* Products labelled with Cd = cadmium, Hg = mercury, Pb = lead.

13. Specifications

Model no.	H7001
Technology	DentalRF™ and vibration
Vibration	0; 275Hz; 300Hz or 400Hz (± 5%)
Radio frequency	3.3MHz ±10%; 3W (max)
Package size	(W)165 (H)227 (D)80 [mm]
System weight	115g
Transport & storage between uses and storage condition	Temperature: - 40 to +70°C Relative humidity: 10 to 90%rH Atmospheric pressure: 500 to 1060hPa
Operating conditions	Temperature: 5 to 40°C Relative humidity: 15 to 90%rH Atmospheric pressure: 700 to 1060hPa
Mode of operation	Non-continuous
Adapter	HX-S4V0500600 (Europe)
Input	100 – 240V; 50/60Hz; 0.2A
Output	5.0Vdc; 0.6A
Average active efficiency	73.12%
No-load power consumption	0.064W
Commercial Registration No.	91330281X10172885G
Manufacturer	Yuyao Hongxiang Electrical Appliance Factory
Address	Xiaodong Industrial Zone, Yuyao, Zhejiang Province, P.R.China

Waterproof rating	
Adapter	IPX4 - Protects from splashing water, no matter the direction.
Charging cradle	IPX7 - Protects in water up to 3 feet (1 meter).
Handle	IP67 - Totally protects against dust and protects in water up to 3 feet (1 meter).

14. Legal notice

Copyright 2020 © Home Skinovations Ltd. All rights reserved.

Home Skinovations Ltd reserves the right to make changes to its products or specifications to improve performance, reliability, or manufacturability. Information furnished by Home Skinovations Ltd is believed to be accurate and reliable at the time of publication. However, Home Skinovations Ltd assumes no responsibility for its use. No license is granted by its implication or otherwise under any patent or patent rights of Home Skinovations Ltd. No part of this document may be reproduced or transmitted in any form or by any means, electronic or mechanical, for any purpose, without the express written permission of Home Skinovations Ltd. Data is subject to change without notification. Home Skinovations Ltd has patents and pending patent applications, trademarks, copyrights, or other intellectual property rights covering subject matter in this document. The furnishing of this document does not give you any license to these patents, trademarks, copyrights, or other intellectual property rights except as expressly provided in any written agreement from Home Skinovations Ltd. Specifications are subject to change without notice. Silk'n and the Silk'n logo are registered trademarks of Home Skinovations Ltd, Tavor Building, Shaar Yokneam P.O.Box 533, Yokneam 2069206, ISRAEL.

Inhaltsverzeichnis

1. Warnungen und Gegenanzeigen.....	20
2. Zeichenerklärung	24
3. Lernen Sie Ihren Silk'n ToothWave kennen.....	25
3.1 Anwendungszweck.....	25
3.2 Packungsinhalt	26
3.3 Bedientasten und Einstellungen	26
3.4 Bürstenkopf von Silk'n ToothWave	27
3.5 Aufladen des Geräts	28
3.6 Bedienungsanleitung lesen & aufbewahren	28
4. Behandlungsplan.....	28
5. Was Sie von Silk'n ToothWave erwarten können	29
6. Legen Sie los!.....	29
7. Reinigung und Wartung	30
7.1 Reinigen der Zahnbürste	30
7.2 Reinigen der Ladestation	31
7.3 Austauschen des Bürstenkopfs	31
8. Ersatzteile und Verbrauchsmaterialien.....	32
9. Fehlerbehebung	32
10. Kundenservice	32
11. Garantie	33
12. Entsorgung.....	33
12.1 Entfernen des Akkus	33
12.2 Verpackung.....	35
12.3 Gerät.....	35
13. Spezifikationen	35
14. Rechtlicher Hinweis	37

1. Warnungen und Gegenanzeigen



Eine Erklärung oder ein Ereignis, das auf eine mögliche oder drohende Gefahr, ein Problem oder eine andere unangenehme Situation bei der Verwendung des Geräts hinweist.



Elektrizität und Sicherheitswarnungen

- ⦿ Achten Sie immer darauf, dass Ihre Hände trocken sind, bevor Sie die Ladestation an die Stromversorgung anschließen.
- ⦿ Stellen bzw. bewahren Sie den USB-Adapter nicht an Orten auf, an denen diese in eine Flüssigkeit fallen oder gezogen werden können.
- ⦿ Zum Aufladen des Akkus ausschließlich den mitgelieferte USB-Adapter verwenden.
- ⦿ Den USB-Adapter nicht verwenden, wenn er in eine Flüssigkeit gefallen ist.
- ⦿ Trennen Sie das Gerät unverzüglich von der Stromquelle, wenn die Ladestation nicht ordnungsgemäß funktioniert.

- ⦿ Die Ladestation oder den USB-Adapter niemals verwenden, wenn sie beschädigt sind oder nicht ordnungsgemäß funktionieren.
- ⦿ Das Gerät, alle Teile und jegliches Zubehör von heißen Oberflächen fernhalten.
- ⦿ Versuchen Sie nicht, Ihr Gerät zu modifizieren, zu öffnen oder zu reparieren. Sie könnten sich der Gefahr durch elektrische Einzelteile aussetzen und sich ernsthafte Schäden zufügen. Dadurch erlischt Ihre Garantie.
- ⦿ Das Gerät nicht verwenden, wenn die Teile oder das Zubehör nicht vom Hersteller in dieser Bedienungsanleitung stammen, wenn diese in irgendeiner Weise beschädigt sind, nicht ordnungsgemäß funktionieren oder wenn Sie Rauch sehen oder riechen. Verwenden Sie in diesen Fällen das Gerät nicht weiter und nehmen Sie Kontakt zum Kundenservice auf.
- ⦿ Der Hersteller übernimmt keine Haftung für Schäden oder Verletzungen, die auf eine unsachgemäße oder falsche Verwendung zurückzuführen sind.
- ⦿ Die Geräteteile niemals in der Geschirrspülmaschine reinigen.

- ⦿ Kinder dürfen nicht mit dem Gerät spielen. Kinder dürfen dieses Gerät nicht reinigen oder warten.
- ⦿ Kinder dürfen nicht mit der Verpackung spielen. Sie können sich mit dem Verpackungsmaterial verletzen oder Kleinteile verschlucken und daran ersticken.
- ⦿ Der Geräteakku kann nicht ausgetauscht werden.
- ⦿ Das Gerät und den Akku nicht im Hausmüll entsorgen! Entsorgen Sie dieses elektrische Gerät (einschließlich Zubehör und Teile) gemäß den gesetzlichen Vorschriften an einem ausgewiesenen Recyclinghof für Elektrogeräte.
- ⦿ Sobald der Lebenszyklus des Geräts erreicht ist, muss der Akku vor der Entsorgung des Produkts sorgsam entfernt und entsorgt werden (siehe Abschnitt 12. Entsorgung).



Gegenanzeigen

Die folgenden Personengruppen dürfen das Gerät einschließlich der Geräteteile nicht verwenden: Personen unter 18 Jahren, Erwachsene mit eingeschränkten physischen, sensorischen oder psychischen Fähigkeiten, Personen, die über keine ausreichende Erfahrung im sicheren Umgang mit dem Gerät verfügen und Personen, die nicht verstehen, welche Gefahren mit der Nutzung des Geräts verbunden sind.

DE

Nicht verwenden, wenn:

- Sie einen Herzschrittmacher oder einen internen Defibrillator oder ein anderes aktives, implantiertes Gerät haben oder Sie medizinische Bedenken bezüglich der Verwendung dieses Geräts haben.
- Sie aktuell oder in der Vergangenheit an Mundkrebs oder Oropharyngealkarzinom leiden oder gelitten haben oder an einer anderen Art von Krebs oder an einer Vorstufe von bösartigen Läsionen.
- Ihr Immunsystem aufgrund einer immunsuppressiven Krankheit beeinträchtigt ist oder wenn Sie immun-suppressive Medikamente einnehmen.

Nehmen Sie bei Vorliegen der folgenden Fälle vor der Verwendung Kontakt zu Ihrem Hausarzt auf:

- Sie derzeit an Beschwerden wie Epilepsie oder Herzkrankheiten leiden.
- Wenn Sie schwanger sind oder stillen.



Nehmen Sie in diesen Fällen vor der Verwendung Kontakt zu Ihrem Zahnarzt auf:



- Wenn Sie in den letzten zwei Monaten einen chirurgischen Eingriff im Mund oder am Zahnfleisch hatten.
- das Zahnfleisch stark verletzt ist.

Zusätzliche Warnungen:

- Nicht auf den Bürstenkopf beißen.

2. Zeichenerklärung

	Wichtige Informationen zur Nutzung oder Wartung des Geräts.
	Mit diesem Symbol gekennzeichnete Produkte erfüllen die Anforderungen der EU-Richtlinien.
IP67	Vor dem Eindringen von Wasser in einer Tiefe bis zu 1 Meter und für 30 Minuten geschützt.
	Nicht im Hausmüll entsorgen. Entsorgen Sie das Gerät gemäß der in Ihrem Land geltenden gesetzlichen Vorschriften und helfen Sie mit, die Umwelt zu schützen. Entspricht der EEAG-Richtlinie.

Li-ion	Lithium-Ionen-Akku integriert.
	Der integrierte, aufladbare ToothWave-Akku enthält Substanzen, die die Umwelt schädigen können. Den Akku immer entfernen und an einer offiziellen Sammelstelle für Batterien entsorgen.
	Mit diesem Symbol gekennzeichnete Produkte erfüllen die Anforderungen der koreanischen Sicherheitsrichtlinien für elektrische und elektronische Geräte.

3. Lernen Sie Ihren Silk'n ToothWave kennen

3.1 Anwendungszweck

Silk'n ToothWave reduziert Zahnstein*, Zahnbelag*, Zahnverfärbungen*, Gingivitis* und Zahnfleischbluten*. Gute Zahnhygiene kann einem Zahnverfall vorbeugen. Das Gerät ersetzt nicht die regelmäßige professionelle Mundhygiene beim Zahnarzt. Auf unseren Internetseiten und in unseren Videos finden Sie weitere Informationen über die patentierte DentalRF™-Technologie.

Das Gerät wurde für die Anwendung zu Hause entworfen und ist nicht für die Verwendung an mehreren Patienten in einer Zahnarztpraxis oder einer dentalen Einrichtung geeignet. Jede andere Verwendung als die in dieser Bedienungsanleitung beschriebene ist nicht zulässig.

* Nach 6 Wochen Anwendung, zeigte ToothWave eine statistisch relevante Reduzierung von Zahnbelag, Zahnstein, Zahnfleischentzündungen und Zahnfleischblutungen im Vergleich zur Kontrollbürste - SmileSonic Pro Advanced Clean.









3.2 Packungsinhalt

Sehen Sie sich die Abbildung auf Seite (i) auf der Vorderseite der Bedienungsanleitung an.

- 2x Bürstenköpfe (#1)
- 1x Griff (#2)
- 1x Ladestation mit USB-Kabel + transparente Basis (#7)
- 1x USB-Adapter (#8)
- 1x Garantieheft (#9)
- 1x Bedienungsanleitung (#10)

3.3 Bedientasten und Einstellungen

Sehen Sie sich die Abbildung auf Seite (i) auf der Vorderseite der Bedienungsanleitung an.

Taste	Funktion / Modus
Kontrolltaste (#3) 	Lange drücken: schaltet das Gerät ein oder aus Kurz drücken: bei jedem drücken wechselt das Gerät in den nächsten modus
Anzeige DentalRF-Modus (#4) 	DentalRF ist für alle Modi aktiv 
Anzeige Vibrationsmodus (#5) 	Modus 1: Leichte Vibration 
	Modus 2: Mittlere Vibration 
	Modus 3: Starke Vibration Empfohlener Modus 
	Modus 4: Keine Vibration 

Taste	Funktion / Modus
Akku-Ladeanzeige (#6) 	Blinkt grün - Akku wird geladen Kein Licht - Akku vollständig geladen Blinkt orange - Akku schwach Durchgehend orange - Akku leer

i Sobald der Akku vollständig geladen ist, leuchtet das Licht 30 Sekunden dauerhaft grün und geht dann aus.

DE

3.4 Bürstenkopf von Silk'n ToothWave

Der Bürstenkopf (**#1**) ist eine innovative und besondere Funktion von Silk'n ToothWave. Er enthält Borsten, 2 DentalRF-Elektroden und einen Silikonstreifen, der zwischen den Elektroden liegt. Der Silikonstreifen leitet den DentalRF-Strom, damit dieser über die Zähne fließt. Außerdem wird durch den Streifen sichergestellt, dass die Zahnpasta und die DentalRF-Energie effizient interagieren. Aus diesem Grund empfehlen wir, dass die Borsten stets guten Kontakt zu den Zähnen haben.

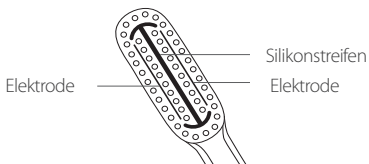

! Verwenden Sie den Bürstenkopf (**#1**) nicht, wenn die Borsten, der Silikonstreifen oder die Elektroden locker, verbogen, beschädigt oder zerdrückt sind. Beschädigte Elektroden, Borsten oder ein beschädigter Silikonstreifen können während des Putzens brechen.

3.5 Aufladen des Geräts

- Achten Sie vor jeder Verwendung darauf, dass der Akku ausreichend geladen ist.

Erstes Aufladen



3.6 Bedienungsanleitung lesen & aufbewahren

Diese Bedienungsanleitung basiert auf den in der Europäischen Union gültigen Standards und Regeln. Im Ausland sind auch die länderspezifischen Richtlinien und Gesetze zu beachten. Lesen Sie die Bedienungsanleitung vor der Verwendung sorgfältig durch und konsultieren Sie die Bedienungsanleitung, wenn Sie Zweifel daran haben, wie das Gerät auf sichere Weise verwendet wird.

4. Behandlungsplan

- Morgens und abends 2 Minuten lang verwenden.
- Reinigen Sie die Zwischenräume der Zähne und massieren Sie leicht das Zahnfleisch.
- Reinigen Sie jeden Bereich (1,2,3,4) 30 Sekunden lang.

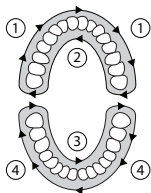

i Das Gerät ist für Zahnimplantate geeignet.

5. Was Sie von Silk'n ToothWave erwarten können

Während oder nach der Verwendung von Silk'n ToothWave können Sie:

- eine sanfte Wärme fühlen. Keine Sorge, das ist normal.
 - Schmerzen fühlen, wenn Sie Zahnfleisch- oder Zahnprobleme haben, die einen Besuch beim Zahnarzt erfordern. Wenn Sie Schmerzen fühlen, wenden Sie sich an Ihren Zahnarzt.
- i** Verwenden Sie das Gerät nicht weiter, wenn Sie nach der Verwendung übermäßig bluten oder die Blutung nach regelmäßigem Gebrauch eine Woche lang anhält.

6. Legen Sie los!

1. Die Borsten mit lauwarmem Wasser auswaschen.
2. Tragen Sie eine ausreichende Menge an Zahnpasta auf, um beste Ergebnisse zu erzielen. Es kann jede handelsübliche Zahnpasta verwendet werden.
3. Das Gerät einschalten. Betätigen Sie kurz die Kontrolltaste **(#3)** und zwar so oft, bis der gewünschte Behandlungsmodus ausgewählt wurde.
4. Bewegen Sie die Bürste mit kreisenden Bewegungen langsam und systematisch von Zahn zu Zahn und massieren Sie sanft das Zahnfleisch. Stellen Sie sicher, dass die Borsten stets guten Kontakt zu den Zähnen haben. Silk'n ToothWave hat weiche Borsten, um Ihre Zähne und das Zahnfleisch zu schützen. Bürsten Sie sanft und mit nur leichtem Druck. Nicht schrubben.

5. 2 Minuten lang verwenden. Alle 30 Sekunden fühlen Sie eine leichte Vibration (1 Vibration bei 30 Sekunden, 2 Vibrationen bei 60 Sekunden usw.). Nach den Vibrationen zu einem anderen Abschnitt im Mund wechseln (siehe Abschnitt 4. Behandlungsplan). Das Gerät schaltet sich nach 2 Minuten automatisch ab.
6. Reinigen Sie das Gerät und lagern Sie es im Freien, wenn es nass ist.

7. Reinigung und Wartung

7.1 Reinigen der Zahnbürste

Es ist wichtig, das Gerät nach jeder Anwendung zu reinigen. Verwenden Sie lauwarmes Wasser.

- Reinigen Sie den Bürstenkopf **(#1)** und den Griff **(#2)**, vor allem wenn Ihre Zahnpasta Natron oder Bikarbonate enthält. Dadurch wird verhindert, dass das Plastik springt.
- Entfernen Sie den Bürstenkopf **(#1)** ein Mal monatlich vom Griff **(#2)**. Reinigen Sie die Rille am Griff **(#2)**, um angesammelte Reste von Zahnpasta oder anderen Schmutz zu entfernen. Verwenden Sie für die Reinigung ein Wattestäbchen, spülen Sie die Stelle anschließend aus und trocknen Sie alles mit einem sauberen, trockenen Tuch ab.
- Reinigen Sie die Basis des Bürstenkopfs **(#1)** auf die gleiche Weise.

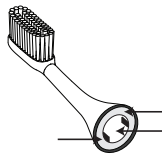
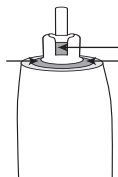

7.2 Reinigen der Ladestation

1. Trennen Sie zuerst die Ladestation (**#7**) von der Stromversorgung und entfernen Sie die Zahnbürste von der Ladestation (**#7**).
2. Entfernen Sie die transparente Basis. Stellen Sie die Ladestation (**#7**) dafür auf den Kopf. Entfernen Sie die transparente Basis, indem Sie die Clips nach außen drücken.

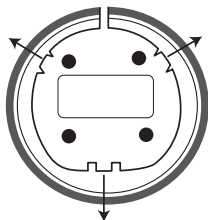

3. Anschließend, beide Teile reinigen mit einem feuchten Tuch und abtrocknen. Die Ladestation (**#7**) wieder an ihrem Ort platzieren und fest nach unten drücken. Sie hören beim Einrasten ein Klicken.

7.3 Austauschen des Bürstenkopfs

Ersetzen Sie den Bürstenkopf (**#1**) alle 3 Monate oder wenn Sie merken, dass die Borsten beschädigt oder abgenutzt sind. Um den Bürstenkopf (**#1**) auszutauschen, den Bürstenkopf (**#1**) rausziehen den alten Bürstenkopf (**#1**) entfernen und diesen mit einem neuen ersetzen.

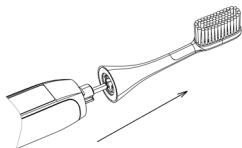

8. Ersatzteile und Verbrauchsmaterialien

Ersatzteile erhalten Sie bei Ihrem Verkäufer oder online unter www.silk'n.eu.

9. Fehlerbehebung

Problem	Überprüfungen
Mein Gerät lässt sich nicht einschalten.	Stellen Sie sicher, dass der Akku ausreichend geladen ist. Siehe Abschnitt 3.5 Aufladen des Geräts .
Das Gerät ist geladen, aber es funktioniert nicht.	Betätigen Sie die Kontrolltaste (#3), um das Gerät neu zu starten. Wenn das Problem weiterhin besteht, kontaktieren Sie den Kundenservice.
Alle Anzeigeleuchten (#4, #5, #6) blinken.	Dies weist auf einen Systemfehler hin. Betätigen Sie die Kontrolltaste (#3), um das Gerät neu zu starten. Wenn das Problem weiterhin besteht, kontaktieren Sie den Kundenservice.

i Bitte wenden Sie sich bei Problemen oder Fragen an den Silk'n-Kundenservice.

10. Kundenservice

Auf unserer Internetseite finden Sie weitere Informationen: www.silk'n.eu. Sie können diese Bedienungsanleitung auch als PDF von unserer Internetseite herunterladen. Kontaktieren Sie den Kundenservice um unvorhergesehenes Verhalten oder Ereignisse oder andere Probleme mit Ihrem Gerät zu berichten.

Unsere Kontaktdaten:

Land	Servicenummer	E-Mail
Belgien	0800-29316	serviceconsommateurbe@silkn.eu
Frankreich	0891-655557	serviceconsommateurfr@silkn.eu
Deutschland	089 51 23 44 23	kundenservicede@silkn.eu
Italien	+31 (0)180-330 550	servizioclientiit@silkn.eu
Niederlande	0900-2502217	klantenservicenl@silkn.eu
Spanien	900 823 302	servicioalcliente@silkn.eu
GB	0906-2130009	customercareuk@silkn.eu
Andere Länder	+31 (0)180-330 550	info@silkn.eu

DE

11. Garantie

Vollständige Informationen finden Sie im separaten Garantieheft des Produkts.

12. Entsorgung

12.1 Entfernen des Akkus

Sobald der Lebenszyklus des Geräts abgelaufen ist, müssen Sie vor der Entsorgung des Geräts den Akku entfernen. Dafür muss das Gerät geöffnet werden. Nach diesem Vorgang ist das Gerät nicht länger funktionsfähig und kann auch nicht mehr repariert werden. Durch das Öffnen des Gehäuses und Herausnehmen des Akkus erlischt jeglicher Garantieanspruch. Home Skinovations Ltd haftet nicht für physische oder materielle Schäden, die durch diesen Vorgang entstehen.

1. Entfernen Sie das Gerät aus der Ladestation **(#7)** und stellen Sie sicher, dass der Akku leer ist.
2. Entfernen Sie den Bürstenkopf **(#1)** vom Griff **(#2)**.

3. **Das Gehäuse öffnen:** Entfernen Sie mit einem kleinen Werkzeug (z.B. Schraubenzieher oder Universalmesser) den unteren Teil des Gehäuses vom restlichen Gerät.

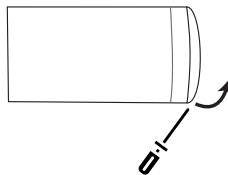

4. **Den Innenteil entfernen:** Platzieren Sie den Griff (#2) umgekehrt auf einem robusten Tisch. Drücken Sie die Clips mit dem Werkzeug nach innen. Sobald die Clips locker sind, kann der Innenteil entfernt und auf dem Tisch platziert werden.

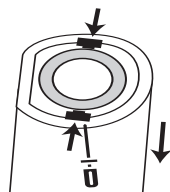

5. **Den Akku entfernen:** Die 3 Kabel (rot, schwarz, gelb) mit einem Cutter oder einer kleinen Schere nacheinander trennen. Achten Sie darauf, dass sich das rote Kabel (positiv) und das schwarze Kable (negativ) nicht berühren. Danach den Akku vorsichtig entnehmen. Den Akku nicht beschädigen.

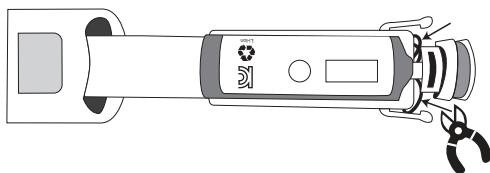

12.2 Verpackung

Entsorgen Sie die Verpackung getrennt nach Materialart. Entsorgen Sie Kartonagen und Karton als Altpapier und Folie am entsprechenden Sammelpunkt für recycelbare Materialien.

12.3 Gerät

Nicht im Hausmüll entsorgen! Die EEAG-Richtlinie sieht vor, dass dieses elektrische Gerät (einschließlich Zubehör und Teile) an einem ausgewiesenen Recyclinghof für Elektrogeräte entsorgt werden muss. Auf diese Weise wird sichergestellt, dass das Gerät professionell recycelt wird und einer Verunreinigung der Umwelt durch schädliche Substanzen* vorgebeugt. Den Akku entfernen und entsorgen, bevor Sie das Gerät entsorgen.

* Produkte, die mit Cd = Kadmium, Hg = Quecksilber, Pb = Blei gekennzeichnet sind.

13. Spezifikationen

Modellnr.	H7001
Technologie	DentalRF™ und Vibration
Vibration	0; 275Hz; 300Hz oder 400Hz (± 5%)
Funkfrequenz	3.3MHz ±10%; 3W (max.)
Packungsgröße	(W)165 (H)227 (D)80 [mm]
Systemgewicht	115 g
Transport und Lagerung zwischen den Nutzungen und Lagerbedingungen	Temperatur: - 40 ° bis +70 °C Relative Feuchtigkeit: 10% bis 90%rH Atmosphärischer Druck: 500 bis 1060 hPa
Betriebsbedingungen	Temperatur: 5 ° bis +40 °C Relative Feuchtigkeit: 15% bis 90%rH Atmosphärischer Druck: 700 bis 1060 hPa
Betriebsmodus	Kein Dauerbetrieb

Netzadapter	HX-S4V0500600 (Europa)
Eingang	100 – 240 V; 50/60Hz; 0,2A
Ausgang	5.0Vdc; 0,6A
Durchschnittliche Effizienz im Betrieb	73.12%
Standby-Stromverbrauch	0.064W
Handelsregisternummer	91330281X10172885G
Hersteller	Yuyao Hongxiang Electrical Appliance Factory
Adresse	Xiaodong Industrial Zone, Yuyao, Zhejiang Province, P.R.China
Wasserdichte	
Netzadapter	IPX4 - Schützt vor Spritzwasser in allen Richtungen.
Ladestation	IPX7 - Schützt vor Wassereintritt bis zu einer Tiefe von 1 Meter.
Griff	IP67 - Schützt vor Staub und Wasser bis zu einer Tiefe von 1 Meter.

14. Rechtlicher Hinweis

Copyright 2020 © Home Skinovations Ltd. Alle Rechte vorbehalten.

Home Skinovations Ltd behält sich das Recht vor, Änderungen an seinen Produkten oder Spezifikationen zur Verbesserung von Leistung, Betriebssicherheit oder Herstellbarkeit vorzunehmen. Durch Home Skinovations Ltd bereitgestellte Informationen werden zum Zeitpunkt der Veröffentlichung als korrekt und verlässlich angesehen. Die Home Skinovations Ltd übernimmt allerdings keine Verantwortung für deren Verwendung. Es wird weder stillschweigend noch unter einem Patent oder unter Patentrechten der Home Skinovations Ltd eine Lizenz eingeräumt. Kein Teil dieses Dokuments darf in irgendeiner Form oder mit elektronischen oder mechanischen Mitteln für irgendwelche Zwecke ohne ausdrückliche schriftliche Genehmigung der Home Skinovations Ltd reproduziert oder übertragen werden. Änderungen der Daten ohne Vorankündigung sind vorbehalten. Die Home Skinovations Ltd verfügt über Patente sowie anhängige Patentanmeldungen, Handelsmarken, Urheberrechte oder sonstige Rechte geistigen Eigentums, welche Gegenstand dieses Dokumentes sind. Die Bereitstellung dieses Dokumentes gibt Ihnen keinerlei Lizenz für diese Patente, Handelsmarken, Urheberrechte oder sonstigen Rechte geistigen Eigentums, sofern dies nicht ausdrücklich in einer schriftlichen Vereinbarung von Home Skinovations Ltd geregelt ist. Änderung der technischen Daten ohne Vorankündigung vorbehalten. Silk'n und das Silk'n-Logo sind eingetragene Warenzeichen der Home Skinovations Ltd. Tavor Building, Shaar Yokneam P.O.Box 533, Yokneam 2069206, ISRAEL.

DE

Table des matières

1. Mises en garde et contre-indications	39
2. Signes et symboles	44
3. En savoir plus sur votre Silk'n ToothWave.....	45
3.1 Usage prévu	45
3.2 Contenu du paquet.....	45
3.3 Paramètres et commandes de l'appareil.....	46
3.4 La tête de brosse de Silk'n ToothWave.....	47
3.5 Chargement de l'appareil	47
3.6 Lecture et conservation du mode d'emploi	48
4. Protocole d'utilisation	48
5. À quoi faut-il s'attendre avec le Silk'n ToothWave	48
6. Lancez-vous !.....	49
7. Nettoyage et entretien	50
7.1 Nettoyage de la brosse à dents	50
7.2 Nettoyage du support de chargement.....	51
7.3 Remplacement de la tête de brosse	51
8. Pièces détachées et consommables	52
9. Dépannage	52
10. Service à la clientèle	52
11. Garantie	53
12. Élimination	53
12.1 Retirer la batterie	53
12.2 L'emballage	55
12.3 L'appareil	55
13. Caractéristiques techniques	56
14. Mentions légales	57

1. Mises en garde et contre-indications



Déclaration ou événement indiquant un danger, un problème ou toute autre situation néfaste, potentiels ou imminents, lors de l'utilisation de l'appareil.



Mises en garde concernant l'électricité et la sécurité

FR

- Veillez à systématiquement avoir les mains sèches avant de brancher le support de chargement à l'alimentation électrique.
- Veillez à ne pas placer ou ranger l'adaptateur mural USB où ils risquent de tomber ou d'être précipités dans un liquide.
- Afin de recharger la batterie, n'utilisez que l'adaptateur mural USB fournie avec cet appareil.
- N'utilisez pas l'adaptateur mural USB s'il est tombé dans un liquide.
- En cas de dysfonctionnement du support de chargement, débranchez immédiatement celui-ci.

- ⦿ N'utilisez jamais le support de chargement ou l'adaptateur mural USB s'ils sont endommagés ou fonctionnent anormalement.
- ⦿ Conservez l'appareil et toutes les pièces et accessoires hors de portée de sources de chaleur.
- ⦿ N'essayez pas de modifier, d'ouvrir, ni de réparer l'appareil. Vous risquez de vous exposer à des composants électriques dangereux ou vous blesser gravement. Cela annulera également votre garantie.
- ⦿ N'utilisez pas l'appareil si les pièces ou accessoires ne proviennent pas du fabricant conformément aux instructions de ce mode d'emploi, ou si celles-ci sont endommagées de quelque façon que ce soit, ne semblent pas fonctionner correctement, ou si vous voyez ou sentez de la fumée. Le cas échéant, arrêtez d'utiliser l'appareil et contactez le service à la clientèle.
- ⦿ Le fabricant n'accepte aucune responsabilité pour les dommages ou blessures causés par une utilisation impropre ou inadaptée.
- ⦿ Ne nettoyez pas les pièces en les passant au lave-vaisselle.

- ⦿ Les enfants ne doivent pas jouer avec l'appareil. Le nettoyage et l'entretien par l'utilisateur ne doivent pas être effectués par des enfants.
- ⦿ Les enfants ne doivent pas jouer avec l'emballage. Ils pourraient se blesser avec le matériau d'emballage, ou avaler des pièces de petite taille et s'étouffer.
- ⦿ Cet appareil contient une batterie non remplaçable.
- ⦿ Ne jetez pas l'appareil ou la batterie avec les ordures ménagères ! La loi exige que vous mettiez cet appareil électrique au rebut (y compris l'ensemble des accessoires et des pièces) dans un centre de collecte prévu pour le recyclage des appareils électriques.
- ⦿ Si le produit atteint sa fin de vie, la batterie doit être retirée et mise au rebut de manière sécurisée, avant de jeter le produit (reportez-vous à la rubrique 12. Élimination).



Contre-indications

L'appareil, y compris tous ses composants, ne doit pas être utilisé par les personnes suivantes : les personnes âgés de moins de 18 ans, les adultes ayant des déficiences physiques, sensorielles ou psychologiques, les personnes manquant d'expérience ou de connaissances sur la façon d'utiliser l'appareil en toute sécurité et les personnes qui ne comprennent pas les risques encourus.

Ne pas utiliser si vous :

- portez un stimulateur cardiaque, un défibrillateur interne, un autre implant électrique actif ou en cas de problème médical lié à l'utilisation de cet appareil ;
- avez des antécédents récents ou antérieurs de cancer buccal ou oropharyngé, ou tout autre type de cancer, ou des lésions pré-malignes ;
- avez un système immunitaire affaibli en raison d'une maladie immunosuppressive ou prenez des médicaments immunosuppresseurs.

Consultez votre médecin avant utilisation si vous :

- souffrez d'affections concomitantes telles que l'épilepsie ou des troubles cardiaques ;
- êtes enceinte ou allaitez.





Consultez votre dentiste avant utilisation si vous :

- avez subi une intervention chirurgicale de la cavité orale ou des gencives au cours des deux derniers mois ;
- avez de sévères blessures aux gencives.

Avertissements supplémentaires :

- Ne pas mordre la tête de brosse.

2. Signes et symboles

	Informations importantes concernant l'utilisation ou l'entretien de l'appareil.
	Les produits qui portent ce symbole sont conformes aux exigences des directives de l'UE.
IP67	Protégé contre l'immersion dans l'eau à une profondeur maximale de 1 mètre (3,3 pieds) jusqu'à 30 min.
	Ne jetez pas l'appareil avec les déchets ménagers. Mettez au rebut conformément aux lois de votre pays et aidez à protéger l'environnement. En conformité avec la directive DEEE.
Li-ion	Batterie au lithium à l'intérieur.
	La batterie rechargeable intégrée contient des substances susceptibles de polluer l'environnement. Retirez systématiquement la batterie avant de la mettre au rebut dans un centre de collecte prévu pour le recyclage des batteries et piles électriques.
	Les produits portant ce symbole sont conformes aux exigences de sécurité coréennes relatives aux équipements électriques et électroniques.

3. En savoir plus sur votre Silk'n ToothWave

3.1 Usage prévu

Silk'n ToothWave est destiné à réduire le tartre (calcul*), la plaque dentaire*, la décoloration des dents*, la gingivite* et le saignement des gencives*. Un soin buccal approprié peut empêcher le développement des caries. L'appareil ne peut se substituer aux visites régulières chez le dentiste ou le professionnel de l'hygiène bucco-dentaire pour les soins dentaires de routine. Visitez nos sites Internet et visionnez nos vidéos pour plus d'informations sur notre technologie DentalRF™ brevetée.

L'appareil est destiné à une utilisation personnelle à domicile, et non sur plusieurs patients dans un cabinet ou un établissement de soins dentaires. Ne l'utilisez pas à des fins autres que celles décrites dans ce mode d'emploi.

* Après 6 semaines, ToothWave a montré une réduction statistiquement significative du tartre (calcul), des taches, de l'inflammation et des saignements de gencives par rapport à la brosse à dents de contrôle - SmileSonic Pro Advanced Clean.









3.2 Contenu du paquet

Consultez le diagramme de la page (i) au début du mode d'emploi.

- 2x têtes de brosse (#1)
- 1x adaptateur mural USB (#8)
- 1x manche (#2)
- 1x carnet de garantie (#9)
- 1x support de chargement avec câble USB
- 1x mode d'emploi (#10)
- + base transparent (#7)

3.3 Paramètres et commandes de l'appareil

Consultez le diagramme de la page (i) au début du mode d'emploi.

Commande	Fonction / Mode
Bouton de commande (#3) 	Appui long : éteint ou allume l'appareil Appui bref : passe au mode suivant chaque fois que l'on appuie
Voyant lumineux du mode DentalRF (#4) 	La technologie DentalRF est active sur tous les modes 
Voyant lumineux du mode vibration (#5) 	Mode 1 : Vibration faible 
	Mode 2 : Vibration moyenne 
	Mode 3 : Vibration élevée Mode recommandé 
	Mode 4 : Aucune vibration 
Voyant lumineux de la batterie (#6) 	Vert clignotant - batterie en cours de chargement Voyant éteint - la batterie est chargée Orange clignotant - le niveau de la batterie est faible Orange continu - la batterie est déchargée

i Lorsque la batterie est complètement chargée, le voyant s'allume en vert continu pendant 30 secondes, puis s'éteint.

3.4 La tête de brosse de Silk'n ToothWave

La tête de brosse (**#1**) est une caractéristique particulière, tout à fait innovante de Silk'n ToothWave. Elle est constituée des poils, de 2 pastilles métalliques DentalRF, et d'une bande de silicone située au centre des pastilles métalliques. Cette bande de silicone permet au courant DentalRF de balayer la surface des dents. Elle assure également une interaction efficace entre le dentifrice et l'énergie DentalRF. C'est pourquoi nous recommandons de toujours maintenir un contact adéquat entre les poils de brosse et les dents.

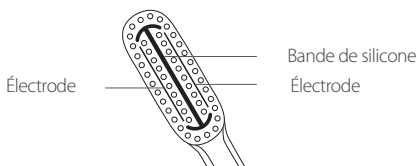

⚠ N'utilisez pas la tête de la brosse (**#1**) si les poils, la bande en silicone ou les pastilles métalliques sont desserrés, pliés, abîmés ou écrasés. Des pastilles métalliques ou des poils, abîmés ou une bande en silicone endommagées peuvent se casser lors du brossage.

3.5 Chargement de l'appareil

● Avant chaque utilisation, vérifiez que la batterie est bien chargée.

Première charge



heures



3.6 Lecture et conservation du mode d'emploi

Le mode d'emploi est basé sur les normes et règles en vigueur dans l'Union européenne. À l'étranger, vous devrez observer également les directives et lois propres à chaque pays. Veuillez lire l'intégralité mode d'emploi avant utilisation et veillez à vous y référer en cas de doute sur l'utilisation, en toute sécurité, de l'appareil.

FR

4. Protocole d'utilisation

- Utilisez l'appareil pendant 2 minutes, le matin et le soir.
- Nettoyez entre les dents et massez doucement les gencives.
- Brossez chaque secteur de la dentition (1, 2, 3 et 4) pendant 30 secondes.

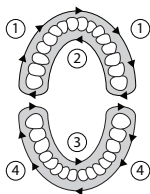

i L'utilisation de l'appareil est compatible avec les implants dentaires.

5. À quoi faut-il s'attendre avec le Silk'n ToothWave

Pendant ou après l'utilisation de Silk'n ToothWave, vous pourrez :

- ressentir une légère sensation de chaleur ; Ne vous inquiétez pas, c'est normal.
- ressentir une douleur si vous avez des caries ou une affection dentaire qui demande un traitement par un dentiste. Si vous éprouvez de la douleur, consultez votre dentiste.

- i** Cessez d'utiliser l'appareil en cas de saignements excessifs après l'utilisation, ou si les saignements continuent après une semaine d'utilisation régulière.

6. Lancez-vous !

1. Rincez les poils de la brosse à l'eau tiède.
2. Pour des résultats optimums, appliquez une quantité généreuse de dentifrice. Vous pouvez utiliser n'importe quel dentifrice en vente dans le commerce.
3. Allumez l'appareil. Appuyez brièvement sur le bouton de commande **(#3)** autant de fois que nécessaire afin de sélectionner votre mode d'utilisation.
4. Déplacez la brosse par mouvements circulaires, doucement et systématiquement d'une dent à l'autre, et en massant doucement les gencives. Veillez à ce que les poils soient toujours bien en contact avec les dents. Silk'n ToothWave est livré avec une brosse à poils doux pour protéger vos dents et vos gencives. Brossez doucement et n'appliquez qu'une légère pression pendant le brossage. Ne pas frotter avec insistance.
5. Utilisez l'appareil pendant 2 minutes. Toutes les 30 secondes, vous ressentirez une légère vibration (1 vibration à 30 secondes, 2 vibrations à 60 secondes et ainsi de suite). Après les vibrations, vous pouvez passer à une autre partie de la bouche (consultez la rubrique [4. Protocole d'utilisation](#)). L'appareil s'éteint automatiquement au bout de 2 minutes.
6. Nettoyez l'appareil et tant qu'il est humide, stockez-le à l'air libre.

7. Nettoyage et entretien

7.1 Nettoyage de la brosse à dents

Il est important de nettoyer votre appareil après chaque utilisation. Utilisez de l'eau tiède.

- Nettoyez la tête de brosse **(#1)** et le manche **(#2)**, surtout si votre dentifrice contient du bicarbonate de soude ou d'autres bicarbonates. Ceci permettra d'éviter le fissurage de la matière plastique.
- Une fois par mois, démontez la tête de brosse **(#1)** du manche **(#2)**. Nettoyez la rainure du manche **(#2)** pour retirer toute la pâte dentifrice ou les débris qui peuvent s'y être accumulés. Utilisez un coton-tige, rincez et essuyez avec un chiffon sec et propre.
- Nettoyez la base de la tête de la brosse **(#1)** à dents de la même façon.

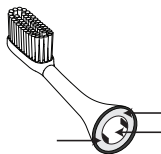
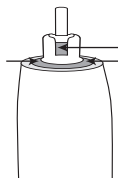

7.2 Nettoyage du support de chargement

1. Commencez par débrancher le support de chargement (#7) de l'alimentation électrique et retirez la brosse à dents du support de chargement (#7).
2. Ensuite, retirez la base transparente. Pour ce faire, retournez le support de chargement (#7). Retirez la base transparente en exerçant une pression sur les ergots vers l'extérieur.

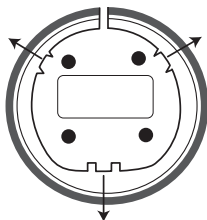

3. Nettoyez les deux éléments avec un chiffon humide, puis séchez-les. Remettez le support de chargement (#7) en place et appuyez fermement. Vous devez entendre un clic lorsqu'elle se met en place.

7.3 Remplacement de la tête de brosse

Remplacez la tête de brosse (#1) tous les 3 mois ou chaque fois que vous constatez un endommagement ou une usure des poils. Pour remplacer la tête de brosse (#1), tirez simplement sur la tête de brosse (#1), retirez l'ancienne et remplacez-la par une nouvelle tête.

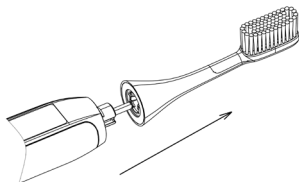

8. Pièces détachées et consommables

Vous pouvez acheter des pièces de rechange au même point de vente que celui où vous avez acheté appareil, ou bien en ligne à l'adresse www.silkn.eu.

9. Dépannage

Problème	Contrôles
Mon appareil ne démarre pas.	Vérifiez que la batterie est bien chargée. Se reporter à la section 3.5 Chargement de l'appareil .
L'appareil est chargé, mais ne fonctionne pas.	Appuyez sur le bouton de commande (#3) pour redémarrer l'appareil. Si le problème persiste, veuillez contacter le service à la clientèle.
Tous les voyants lumineux (#4, #5, #6) clignotent.	Erreur système. Appuyez sur le bouton de commande (#3) pour redémarrer l'appareil. Si le problème persiste, veuillez contacter le service à la clientèle.

i Pour tous problèmes ou questions, veuillez contacter le service à la clientèle Silk'n.

10. Service à la clientèle

Pour plus d'informations, consultez notre site web à l'adresse www.silkn.eu. Ce mode d'emploi est également à votre disposition en version PDF, téléchargeable à partir du site Web. Contactez le Service à la clientèle pour signaler une opération ou un événement inattendu, ou tout autre problème lié à votre appareil. Nos coordonnées sont les suivantes :

Pays	Numéro du service à la clientèle	E-mail
Belgique	0800-29316	serviceconsommateurbe@silkn.eu
France	0891-655557	serviceconsommateurfr@silkn.eu
Allemagne	089 51 23 44 23	kundenservicede@silkn.eu
Italie	+31 (0)180-330 550	servizioclientiit@silkn.eu
Pays-Bas	0900-2502217	klantenservicenl@silkn.eu
Espagne	900823302	servicioalcliente@silkn.eu
Royaume-Uni	0906-2130009	customercareuk@silkn.eu
Autres pays	+31 (0)180-330 550	info@silkn.eu

11. Garantie

Veuillez consulter la brochure de garantie du produit concerné pour obtenir des informations complètes.

12. Élimination

12.1 Retirer la batterie

À la fin de vie du produit, vous devez retirer la batterie avant la mise au rebut. Pour cela, vous devez ouvrir l'appareil. Suite à cette procédure, l'appareil ne pourra plus ni fonctionner, ni être réparé. Toute garantie sera annulée si le boîtier de l'appareil est ouvert et la batterie retirée. Home Skinovations Ltd n'est pas responsable des dommages d'ordre physique ou matériel résultant de cette procédure.

1. Retirez l'appareil du support de chargement **(#7)** et vérifiez que la batterie est déchargée.
2. Une fois par mois, démontez la tête de brosse **(#1)** du manche **(#2)**.

3. **Ouvrez la coque de l'appareil :** À l'aide d'un petit outil (par exemple un tournevis ou un couteau à lame rétractable), retirez le cache du dessous de l'appareil.

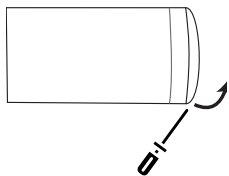

4. **Retirez l'élément interne :** Placez le manche (#2) la tête en bas sur une table solide. À l'aide de l'outil, tordez les ergots vers l'intérieur. Une fois les ergots dégagés, vous pourrez retirer l'élément interne. L'opération effectuée, placez ce dernier sur la table.

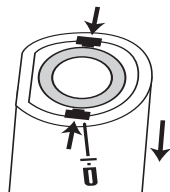

5. **Retirez la batterie :** Utilisez un cutter ou des ciseaux de petite taille pour couper chacun des 3 fils séparément (rouge, noir, jaune). Veillez à ce que le fil rouge (positif) et le film noir (négatif) ne se touchent pas. Puis retirez la batterie avec précaution. Veillez à ne pas endommager la batterie.

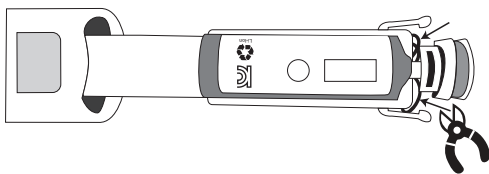

12.2 L'emballage

Mettez l'emballage au rebut en veillant à séparer les divers types de matériaux. Jetez l'emballage en carton et le carton dans les déchets papier et le film plastique via le centre de collecte des matériaux recyclables.

12.3 L'appareil

Ne pas jeter avec les déchets ménagers ! La directive DEEE exige que vous mettiez cet appareil électrique au rebut (y compris l'ensemble des accessoires et des pièces) dans un centre de collecte prévu pour le recyclage des appareils électriques. Ceci garantit que l'appareil est recyclé de manière professionnelle, et empêche le rejet de substances nocives * dans l'environnement. Retirez la batterie et jetez-la en respectant les consignes de sécurité avant de jeter également l'appareil.

* Produits étiquetés avec Cd = cadmium, Hg = mercure, Pb = plomb.

13. Caractéristiques techniques

N° modèle	H7001
Technologie	DentalRF™ et vibration
Vibration	0; 275 Hz; 300 Hz or 400 Hz (\pm 5%)
Radiofréquence	3,3 MHz \pm 10 %; 3 W (max.)
Taille de l'emballage	(L) 165 (H) 227 (P) 80 [mm]
Poids du système	115 g
Transport et stockage entre les utilisations et conditions de stockage	Température : - 40 à +70 °C Humidité relative : 10 à 90 % HR Pression atmosphérique : 500 à 1060 hPa
Conditions de fonctionnement	Température : 5 à 40 °C Humidité relative : 15 à 90 % Pression atmosphérique : 700 à 1060 hPa
Mode de fonctionnement	Non continu
Adaptateur	HX-S4V0500600 (Europe)
Entrée	100-240 V ; 50/60 Hz ; 0,2 A
Sortie	5,0 Vdc ; 0,6 A
Efficacité active moyenne	73,12 %
Consommation électrique à vide	0,064 W
N° d'immatriculation au registre du commerce	91330281X10172885G
Fabricant	Yuyao Hongxiang Electrical Appliance Factory
Adresse	Zone industrielle de Xiaodong, Yuyao, Province de Zhejiang, République populaire de Chine

Indice d'étanchéité	
Adaptateur	IPX4 - Protège des projections d'eau, quelle qu'en soit la direction.
Support de chargement	IPX7 - Protège de l'immersion dans l'eau jusqu'à 3 pieds (1 mètre).
Manche	IP67 - Protège entièrement de la poussière et de l'immersion dans l'eau jusqu'à 3 pieds (1 mètre).

14. Mentions légales

Copyright 2020 © Home Skinovations Ltd. Tous droits réservés.

Home Skinovations Ltd se réserve le droit d'apporter des changements à ses produits ou aux spécifications de ses produits afin d'en améliorer la performance, la fiabilité ou la productibilité. Tous les renseignements fournis par Home Skinovations Ltd au moment de leur publication ont été établis de bonne foi et sont exacts et fiables. Home Skinovations Ltd décline néanmoins toute responsabilité au regard leur utilisation. Aucune licence n'est implicitement accordée ou accordée autrement en vertu de tout brevet ou droit de brevet de Home Skinovations Ltd. Aucune partie de ce document ne peut être reproduite, ni transmise sous quelque forme que ce soit ou par quelque procédé électronique ou mécanique, sans l'accord écrit de Home Skinovations Ltd. Les données sont sujettes à changement sans préavis. Home Skinovations Ltd détient les brevets et les brevets en instance, la marque de commerce, les droits réservés ou d'autres droits de propriété intellectuelle afférents au sujet de ce document. La délivrance de ce document ne vous confère aucune licence sur ces brevets, marques commerciales, droits d'auteur ou autres droits de propriété intellectuelle hormis ceux expressément accordés par contrat écrit avec Home Skinovations Ltd. Les caractéristiques techniques sont sujettes à changement sans préavis. Silk'n et le logo Silk'n sont des marques déposées de Home Skinovations Ltd. Tavor Building, Shaar Yokneam P.O.Box 533, Yokneam 2069206, ISRAEL.

Inhoudsopgave

1. Waarschuwingen en contra-indicaties	59
2. Pictogrammen en symbolen	63
3. Maak kennis met Silk'n ToothWave	64
3.1 Beoogd gebruik	64
3.2 Inhoud van de verpakking	64
3.3 Bedieningselementen en instellingen	65
3.4 Silk'n ToothWave-borstelkop	66
3.5 Het apparaat opladen	66
3.6 De gebruiksaanwijzing lezen en bewaren	67
4. Behandelingsschema	67
5. Wat kunt u van Silk'n ToothWave verwachten?	67
6. Aan de slag!	68
7. Reiniging en onderhoud	69
7.1 De tandenborstel schoonmaken	69
7.2 Het oplaadstation schoonmaken	70
7.3 Vervangen van de borstelkop	70
8. Onderdelen en verbruiksartikelen	71
9. Oplossen van problemen	71
10. Klantenservice	71
11. Garantie	72
12. Verwijdering.....	72
12.1 Verwijderen van batterij	72
12.2 Verpakking.....	74
12.3 Apparaat.....	74
13. Specificaties	74
14. Juridische mededeling	76

1. Waarschuwingen en contra-indicaties



Een verklaring of gebeurtenis die op een mogelijk of dreigend gevaar of probleem of op een andere onprettige situatie duidt wanneer het apparaat wordt gebruikt.



Waarschuwingen voor elektriciteit en veiligheid

- ⦿ Zorg altijd dat u droge handen hebt voordat u het oplaadstation aansluit op de elektrische voeding.
- ⦿ Plaats of bewaar de USB-wandadapter niet op een plek waar deze kan vallen of in contact kan komen met vloeistof.
- ⦿ Gebruik alleen de USB-wandadapter die bij dit apparaat wordt geleverd om de accu op te laden.
- ⦿ Gebruik de USB-wandadapter niet als deze in vloeistof is gevallen.
- ⦿ Verwijder het oplaadstation direct uit het stopcontact als het een storing vertoont.
- ⦿ Gebruik het oplaadstation of de USB-wandadapter niet als deze is beschadigd of niet goed werkt.

- ⦿ Bewaar het apparaat en alle onderdelen en accessoires uit de buurt van verwarmde oppervlakken.
- ⦿ Probeer het apparaat niet aan te passen, te openen of te repareren. Mogelijk stelt u zichzelf bloot aan gevaarlijke elektrische onderdelen en veroorzaakt u ernstig letsel. Ook vervalt dan de garantie.
- ⦿ Gebruik het apparaat niet als de onderdelen of accessoires niet afkomstig zijn van de producent die in deze gebruiksaanwijzing is genoemd, als het apparaat is beschadigd of niet goed lijkt te werken of als u rook ziet of ruikt. Gebruik het apparaat in die gevallen niet langer en neem contact op met de klantenservice.
- ⦿ De producent aanvaardt geen aansprakelijkheid voor schade of letsel als gevolg van ongepast of onjuist gebruik.
- ⦿ Reinig de onderdelen niet in de vaatwasser.
- ⦿ Kinderen mogen niet met het apparaat spelen. Laat kinderen het apparaat niet schoonmaken en onderhouden.
- ⦿ Kinderen mogen niet met de verpakking spelen. Ze kunnen zichzelf mogelijk verwonden met het verpakkingsmateriaal of kleine onderdelen inslikken en daardoor stikken.

- ⦿ Dit apparaat bevat accu's die niet kunnen worden vervangen.
- ⦿ Verwijder het apparaat of de accu niet via het huishoudelijk afval! De wet vereist dat u dit elektrische apparaat (inclusief alle accessoires en onderdelen) afvoert naar een speciaal inzamelingspunt voor de recycling van elektrische apparaten.
- ⦿ Als het einde van de gebruiksduur van het product is bereikt, moet de batterij worden verwijderd en veilig worden afgevoerd voordat het product wordt weggegooid (zie hoofdstuk 12. Verwijdering).



Contra-indicaties

Dit apparaat, inclusief alle onderdelen, mag niet worden gebruikt door personen die jonger zijn dan 18 jaar, volwassenen met beperkte lichamelijke, zintuiglijke of psychologische vermogens, personen zonder ervaring met of kennis van het veilige gebruik van het apparaat en personen die de gevaren niet kennen.

Gebruik niet indien u:

- een pacemaker, interne defibrillator of ander actief implantaat hebt of als u medische zorgen hebt over het gebruik van dit apparaat;
- last hebt (gehad) van mondkanker of orofarynxkanker of als u een ander soort kanker of premaligne laesies hebt;
- een aangetast immuunsysteem hebt als gevolg van ziekten die het immuunsysteem onderdrukken, of als u immunosuppressiva gebruikt.

Raadpleeg uw huisarts als u:

- gelijktijdige aandoeningen hebt, zoals epilepsie of een hartafwijkingen;
- zwanger bent of borstvoeding geeft.

Raadpleeg uw tandarts voor gebruik als u:

- in de afgelopen twee maanden een mond- of tandvleesbehandeling hebt ondergaan;
- ernstig aangetast tandvlees hebt.

Aanvullende waarschuwingen:

- Bijt niet in de borstelkop.

2. Pictogrammen en symbolen

	Belangrijke informatie over het gebruiken of onderhouden van het apparaat.
	Producten die zijn voorzien van dit symbool voldoen aan de eisen van de Europese richtlijnen.
IP67	Beschermd tegen onderdompeling in water tot een diepte van 1 meter (3,3 voet) gedurende maximaal 30 minuten.
	Niet verwijderen samen met het huishoudelijk afval. Verwijderen volgens de regelgeving van uw land ter bescherming van het milieu. Overeenkomstig de AEEA-richtlijn.
Li-ion	Bevat lithium-ionbatterij.
	De ingebouwde, oplaadbare ToothWave-batterij bevat stoffen die het milieu kunnen verontreinigen. Verwijder de batterij altijd voordat u deze afvoert via een officieel inzamelpunt voor batterij's.
	Producten met symbool voldoen aan de Koreaanse veiligheidsvoorschriften voor elektrische en elektronische apparatuur.

NL

3. Maak kennis met Silk'n ToothWave

3.1 Beoogd gebruik

Silk'n ToothWave is bedoeld om tandsteen (calculus*), plaque*, verkleuring van tanden*, tandvleesontsteking* en bloedend tandvlees* te verminderen. Goede mondzorg kan de ontwikkeling van tandbederf voorkomen. Het apparaat is niet bedoeld als vervanging voor een regelmatig bezoek aan de tandarts of hygiënist voor routinematige tandheelkundige zorg. Raadpleeg onze websites en video's voor meer informatie over onze gepatenteerde DentalRF™-technologie.

Silk'n ToothWave is alleen bedoeld voor persoonlijk gebruik en niet voor behandeling van meerdere patiënten in een tandheelkundige praktijk of instelling. Gebruik het niet voor een ander doel dan het doel dat in deze gebruiksaanwijzing wordt beschreven.

* ToothWave toonde na 6 weken een statistisch significante afname van tandsteen (calculus), vlekken, tandvleesontsteking en bloedend tandvlees in vergelijking met de controle tandenborstel - SmileSonic Pro Advanced Clean.









3.2 Inhoud van de verpakking

Raadpleeg het diagram op pagina (i) aan de voorzijde van de gebruiksaanwijzing.

- 2x borstelkoppen (#1)
- 1x handstuk (#2)
- 1x oplaadstation met USB-kabel + transparante onderzijde (#7)
- 1x USB-wandadapter (#8)
- 1x garantieboekje (#9)
- 1x gebruiksaanwijzing (#10)

3.3 Bedieningselementen en instellingen

Raadpleeg het diagram op pagina (i) aan de voorzijde van de gebruiksaanwijzing.

Bediening	Functie / modus
Bedieningsknop (#3) 	Lang drukken: schakelt het apparaat aan of uit Kort drukken: elke keer als er wordt gedrukt, schakelt het product over naar de volgende modus
Controlelampje voor DentalRF-modus (#4) 	DentalRF is in alle modi actief 
Controlelampje voor vibratiemodus (#5) 	Modus 1: Weinig vibraties 
	Modus 2: Middelhoge vibraties 
	Modus 3: Hoge vibraties Aanbevolen modus 
	Modus 4: Geen vibraties 
Controlelampje voor accu (#6) 	Groen knipperend - De accu wordt opgeladen Lampje brandt niet - De accu is opgeladen Oranje knipperend - De accu is bijna leeg Oranje brandend - De accu is leeg

i Als de accu volledig is opgeladen, zal het lampje 30 seconden constant groen branden en daarna doven.

NL

3.4 Silk'n ToothWave-borstelkop

De borstelkop (#1) is een innovatieve en speciale functie van Silk'n ToothWave. Het bevat borstelharen en 2 DentalRF-elektroden met daartussen een siliconenstrip. De siliconenstrip zorgt ervoor dat de DentalRF-stroom over de tanden kan stromen. Ook garandeert deze dat de tandpasta en de DentalRF-energie effectief samenwerken. Daarom adviseren we om ervoor te zorgen dat de borstelharen altijd goed in contact komen met de tanden.

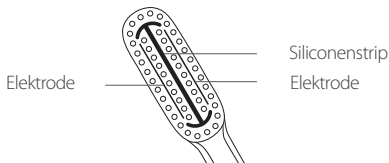

 Gebruik de borstelkop (#1) niet als de borstelharen, siliconenstrip of elektroden los, verbogen, beschadigd of geplet raken. Als de elektroden, borstelharen of siliconenstrip beschadigd zijn, kunnen deze afbreken tijdens het poetsen.

3.5 Het apparaat opladen

- Controleer voor elk gebruik of de accu niet leeg is.

Eerste keer opladen 
uur

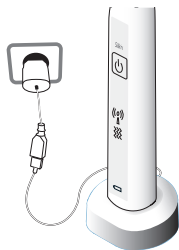

3.6 De gebruiksaanwijzing lezen en bewaren

Deze gebruiksaanwijzing is gebaseerd op de normen en regels die in de Europese Unie van kracht zijn. U dient in het buitenland ook de richtlijnen en wetten van specifieke landen na te leven. Lees de gebruiksaanwijzing helemaal door voordat u dit product gebruikt en raadpleeg het als u niet weet hoe u het apparaat veilig moet gebruiken.

4. Behandelingsschema

- Gebruik het product 's morgens en 's avonds gedurende 2 minuten;
- Poets tussen de tanden en masseer zachtjes het tandvlees;
- Poets elk gedeelte (1, 2, 3, 4) 30 seconden.

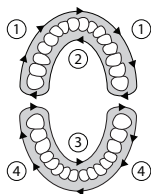

i Dit apparaat is geschikt voor tandheelkundige implantaten.

5. Wat kunt u van Silk'n ToothWave verwachten?

U kunt tijdens of na het gebruik van Silk'n ToothWave:

- een licht warm gevoel ervaren; Maakt u zich geen zorgen, dit is normaal;
- pijn voelen als u gaatjes hebt of als uw tanden in een staat verkeren waarbij een tandheelkundige behandeling is vereist. Raadpleeg uw tandarts als u pijn voelt.

i Gebruik het apparaat niet meer als uw mond na het gebruik ervan erg bloedt of als het blijft bloeden na een week regelmatig gebruik.

6. Aan de slag!

1. Spoel de borstelharen af met lauw water.
2. Breng voor het beste resultaat veel tandpasta aan. U kunt iedere willekeurige tandpasta gebruiken die in de winkel verkrijgbaar is.
3. Schakel het apparaat in. Druk kort op de bedieningsknop **(#3)** en doe dit zo vaak als nodig is om uw behandelingsinstelling te selecteren.
4. Maak cirkelbewegingen met de borstel en beweeg langzaam en systematisch van tand naar tand. Masseer zachtjes het tandvlees. Zorg dat de borstelharen altijd goed contact maken met uw tanden. Silk'n ToothWave wordt geleverd met zachte borstelharen om uw tanden en tandvlees te beschermen. Poets voorzichtig en pas lichte druk toe tijdens het poetsen. Poets niet te hard.
5. Poets 2 minuten. U voelt om de 30 seconden een lichte vibratie (1 vibratie bij 30 seconden, 2 vibraties na 60 seconden enzovoort). U kunt na elke vibratie naar een ander deel van de mond gaan (raadpleeg hoofdstuk 4. Behandelingsschema). Het apparaat zal na 2 minuten automatisch uitschakelen.
6. Maak het apparaat schoon en bewaar het in de open lucht als het nat is.

7. Reiniging en onderhoud

7.1 De tandenborstel schoonmaken

Het is belangrijk dat u het apparaat na elk gebruik schoonmaakt. Gebruik lauw water.

- Maak de borstelkop (#1) en het handstuk (#2) schoon. Doe dit vooral als uw tandpasta zuiveringszout of andere bicarbonaten bevat. Dit voorkomt dat er barsten in het kunststof ontstaan.
- Verwijder de borstelkop (#1) een keer per maand van het handstuk (#2). Maak de gleuf in het handstuk (#2) schoon om opgehoopte tandpasta of vuiltjes te verwijderen. Gebruik een wattenstaafje, spoel het product schoon en droog het af met een schone, droge doek.
- Maak de onderkant van de borstelkop (#1) op dezelfde manier schoon.

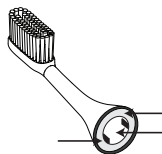
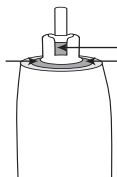

NL

7.2 Het oplaadstation schoonmaken

1. Koppel het oplaadstation (#7) eerst los van de elektrische voeding en haal de tandenborstel uit het oplaadstation (#7).
2. Verwijder daarna de transparante onderzijde. Draai het oplaadstation (#7) daarvoor ondersteboven. Druk de klemmen naar buiten om de transparante onderzijde te verwijderen.

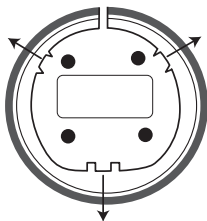

3. Maak beide onderdelen schoon met een vochtige doek en droog ze af. Plaats het oplaadstation (#7) terug en druk het stevig omlaag. U hoort het nu op zijn plaats klikken.

7.3 Vervangen van de borstelkop

Vervang de borstelkop (#1) om de 3 maanden of als u ziet dat de borstelharen beschadigd of versleten zijn. Verwijder de borstelkop (#1) door de borstelkop (#1) eenvoudigweg te verwijderen en een nieuw exemplaar aan te brengen.

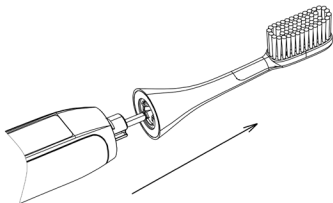

8. Onderdelen en verbruiksartikelen

U kunt vervangende onderdelen kopen bij de winkel waar u het apparaat kocht of online, via www.silkn.eu.

9. Oplossen van problemen

Probleem	Controle
Het apparaat start niet.	Controleer of de accu niet leeg is. Raadpleeg hoofdstuk 3.5 Het apparaat opladen .
Het apparaat is opgeladen, maar werkt niet.	Druk op de bedieningsknop (#3) om het apparaat opnieuw in te schakelen. Indien het probleem aanhoudt, moet u contact opnemen met de klantenservice.
Alle controlelampjes (#4, #5, #6) knipperen.	Er is sprake van een systeemfout. Druk op de bedieningsknop (#3) om het apparaat opnieuw in te schakelen. Indien het probleem aanhoudt, moet u contact opnemen met de klantenservice.

i Voor problemen of vragen kunt u contact opnemen met de klantenservice van Silk'n.

10. Klantenservice

Kijk voor meer informatie op onze website, www.silkn.eu. Deze gebruiksaanwijzing kan ook als pdf-bestand worden gedownload op de website. Neem contact op met de klantenservice van Silk'n om onverwachte activiteiten of gebeurtenissen en eventuele andere problemen met uw apparaat te melden. Onze contactgegevens:

Land	Servicenummer	E-mailadres
België	0800-29316	serviceconsommateurbe@silkn.eu
Frankrijk	0891-655557	serviceconsommateurfr@silkn.eu
Duitsland	089 51 23 44 23	kundenservicede@silkn.eu
Italië	+31 (0)180-330 550	servizioclientiit@silkn.eu
Nederland	0900-2502217	klantenservicenl@silkn.eu
Spanje	900 823 302	servicioalcliente@silkn.eu
Verenigd Koninkrijk	0906-2130009	customercareuk@silkn.eu
Overige landen	+31 (0)180-330 550	info@silkn.eu

11. Garantie

Raadpleeg het speciale productgarantieboekje voor uitgebreide informatie.

12. Verwijdering

12.1 Verwijderen van batterij

U moet de accu aan het einde van de gebruiksduur van het product verwijderen voordat u het product afvoert. Het apparaat moet daarvoor worden geopend. Het apparaat zal niet meer werken na deze procedure en kan niet meer hersteld worden. Als de behuizing van het apparaat wordt geopend en de batterij wordt verwijderd, vervalt iedere garantie. Home Skinovations Ltd is niet verantwoordelijk voor enig fysieke of materiële schade ten gevolge van het uitvoeren van deze procedure.

1. Haal het apparaat uit het oplaadstation (**#7**) en zorg dat de accu leeg is.

2. Verwijder de borstelkop (#1) van het handstuk (#2).

3. **De behuizing openen:** Maak de bodemkap met een klein gereedschap (zoals een schroevendraaier of stanley mes) los van de rest van het apparaat.

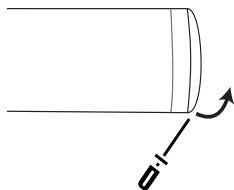

4. **Verwijder de binnenkant:** Plaats het handstuk (#2) ondersteboven op een stevige tafel. Duw de klemmen met behulp van het gereedschap naar binnen. Wanneer de klemmen loslaten, kunt u het binnenste deel verwijderen en op de tafel leggen.

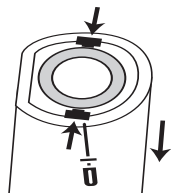

5. **Verwijder de accu:** Snijd alle 3 de draden (rood, zwart, geel) een voor een los met een mes of kleine schaar. Zorg dat de rode (positieve) en zwarte (negatieve) draden elkaar niet raken. Verwijder vervolgens voorzichtig de accu. Beschadig de accu niet.

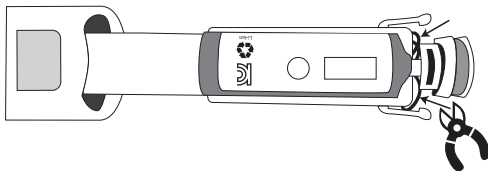

12.2 Verpakking

Scheid de materialen als u de verpakking verwijderd. Voer papier en karton af als oud papier en het folie via de inzamelingsdienst voor recyclebare materialen.

12.3 Apparaat

Niet verwijderen samen met het huishoudelijk afval! De AEEA-richtlijn vereist dat u dit elektrische apparaat (inclusief alle accessoires en onderdelen) afvoert naar een speciaal inzamelingspunt voor de recycling van elektrische apparaten. Dit garandeert dat het apparaat op professionele wijze wordt gerecycled en voorkomt dat er schadelijke stoffen* vrijkomen in het milieu. Verwijder de accu en voer deze veilig af voordat u het apparaat verwijderd.

* Producten met de aanduiding Cd = cadmium, Hg = kwik, Pb = lood.

13. Specificaties

Modelnr.	H7001
Technologie	DentalRF™ en vibraties
Vibraties	0, 275 Hz, 300 Hz of 400Hz (± 5%)
Radiofrequentie	3,3 MHz ±10%; 3 W (max.)
Afmetingen verpakking	165 x 227 x 80 mm (B x H x D)
Gewicht	115 g
Vervoer en opslag tussen gebruik en opslagomstandigheden	Temperatuur: - 40 ° tot +70 °C Relatieve luchtvochtigheid: 10 tot 90% Atmosferische druk: 500 tot 1060 hPa
Gebruiksomstandigheden	Temperatuur: 5 tot 40 °C Relatieve luchtvochtigheid: 15 tot 90% Atmosferische druk: 700 tot 1060 hPa
Gebruiksmodus	Niet-continu

Adapter	HX-S4V0500600 (Europa)
Ingang Uitgang	100 – 240 V; 50/60 Hz; 0,2 A 5,0 Vdc; 0,6 A
Gemiddelde actieve efficiëntie	73,12%
Stroomverbruik indien onbelast	0,064 W
Handelsnummer	91330281X10172885G
Fabrikant	Yuyao Hongxiang Electrical Appliance Factory
Adres	Xiaodong Industrial Zone, Yuyao, Zhejiang Province, Volksrepubliek China
Waterdichtheid	
Adapter	IPX4 - Beschermt tegen opspattend water, ongeacht de richting.
Houder/oplaadstation	IPX7 - Beschermt in water tot maximaal 1 meter.
Handgreep	IP67 - Beschermt tegen stof en water tot maximaal 1 meter.

14. Juridische mededeling

Copyright 2020 © Home Skinovations Ltd. Alle rechten voorbehouden.

Home Skinovations Ltd behoudt zich het recht voor om wijzigingen door te voeren aan haar producten of specificaties teneinde de prestaties, de betrouwbaarheid en/of de produceerbaarheid te verbeteren. De informatie verschaft door Home Skinovations Ltd wordt op het moment van publicatie geacht accuraat en betrouwbaar te zijn. Echter, Home Skinovations Ltd aanvaardt geen enkele aansprakelijkheid voor het gebruik ervan. Er wordt geen licentie verleend bij implicatie of anderzijds, op grond van welk patent of patentrecht van Home Skinovations Ltd dan ook. Niets van dit document mag verveelvoudigd of openbaar worden gemaakt, in welke vorm of op welke wijze dan ook, elektronisch of mechanisch, voor welk doeleinde dan ook, zonder uitdrukkelijke schriftelijke toestemming van Home Skinovations Ltd. De gegevens kunnen worden gewijzigd zonder voorafgaande kennisgeving. Home Skinovations Ltd heeft patenten en lopende patentaanvragen, handelsmerken, auteursrechten en andere intellectuele eigendomsrechten die de onderwerpen in dit document dekken. Het verkrijgen van dit document geeft u geen enkele licentie voor het gebruik van deze patenten, handelsmerken, auteursrechten of welke andere intellectuele eigendomsrechten dan ook, tenzij expliciet vermeld in een schriftelijke toestemming van Home Skinovations Ltd. De specificaties kunnen worden gewijzigd zonder voorafgaande kennisgeving. Silk'n en het Silk'n-logo zijn gedeponeerde handelsmerken van Home Skinovations Ltd, Tavor Building, Shaar Yokneam P.O.Box 533, Yokneam 2069206, ISRAËL.

Índice

1. Advertencias y contraindicaciones	78
2. Signos y símbolos	82
3. Conozca su Silk'n ToothWave	83
3.1 Uso previsto.....	83
3.2 Contenido del paquete.....	83
3.3 Controles y ajustes del dispositivo	84
3.4 Cabezal de cepillo de Silk'n ToothWave.....	85
3.5 Carga del dispositivo.....	85
3.6 Leer y guardar este manual del usuario.....	86
4. Plan de tratamiento	86
5. Qué esperar de Silk'n ToothWave	86
6. ¡Empiece!	87
7. Limpieza y mantenimiento	88
7.1 Limpiar el cepillo de dientes.....	88
7.2 Limpieza de la base de carga	89
7.3 Sustitución del cabezal de cepillo	89
8. Repuestos y consumibles	90
9. Resolución de problemas	90
10. Servicio al Cliente	91
11. Garantía	91
12. Eliminación.....	91
12.1 Cómo retirar la batería	91
12.2 Presentación.....	92
12.3 Dispositivo	93
13. Especificaciones	93
14. Aviso legal	95

ES

1. Advertencias y contraindicaciones



Una declaración o evento que indica un peligro posible o inminente, problema u otra situación desagradable cuando se utiliza el dispositivo.



Electricidad y advertencias de seguridad

- Asegúrese siempre de que sus manos están secas antes de conectar base de carga al suministro eléctrico.
- No coloque ni guarde el adaptador de pared USB donde pueda caerse o ser empujado a cualquier líquido.
- Para recargar la batería, utilice solo el adaptador de pared USB proporcionada con este dispositivo.
- No use el adaptador USB si se ha caído en algún líquido.
- Si el base de carga no funciona correctamente, desenchúfelo inmediatamente.
- Nunca utilice la base de carga o el adaptador de pared USB si están dañados o no funcionan correctamente.

- Mantenga el dispositivo, todas las piezas y accesorios alejados de superficies calientes.
- No intente modificar, abrir o reparar el dispositivo. Puede verse expuesto a componentes eléctricos peligrosos y podría sufrir lesiones graves. Además, la garantía quedaría anulada.
- No utilice el dispositivo si las piezas o accesorios no han sido suministrados por el fabricante como se define en este manual, o si los accesorios están dañados, no parecen funcionar adecuadamente, o si ve o huele humo. En dichos casos, deje de usar el dispositivo y póngase en contacto con Servicio al Cliente.
- El fabricante no acepta ninguna responsabilidad por daños o lesiones causadas por el uso inadecuado o incorrecto.
- No limpie ninguna de las partes en el lavavajillas.
- Los niños no deben jugar con el dispositivo. La limpieza y el mantenimiento por parte del usuario no deben realizarlos los niños.
- Los niños no deben jugar con el embalaje. Pueden hacerse daño con el material de embalaje, o ingerir piezas pequeñas y ahogarse.

- Este dispositivo contiene baterías que no son reemplazables.
- No deseche el dispositivo o la batería con los residuos orgánicos. La ley requiere que deseche este dispositivo eléctrico (incluyendo todos sus accesorios y piezas) en un punto de reciclado designado para dispositivos eléctricos.
- Si el producto alcanza el fin de su vida útil, debe extraer la batería y desecharla de forma segura, antes de desechar el producto (consulte la sección 12. Eliminación).

ES



Contraindicaciones

Este dispositivo, incluyendo todas sus piezas, no debe ser usado por las siguientes personas: personas menores de 18 años, adultos con capacidades físicas, sensoriales o psicológicas limitadas, aquellos que carezcan de experiencia o conocimiento sobre cómo usar el dispositivo de forma segura o aquellos que no comprendan los riesgos que implica.

No utilice si:

- tiene un marcapasos, desfibrilador interno, otro dispositivo activo implantado, o si tiene alguna duda médica sobre el uso de este dispositivo.
- tiene un historial actual o pasado de cáncer bucal o cáncer bucofaríngeo, o si padece cualquier otro tipo de cáncer o lesiones pre-malignas.
- tiene el sistema inmune dañado debido a enfermedades inmunodepresivas o utiliza medicamentos inmunodepresivos.

ES

Consulte con su médico antes de utilizarlo si tiene:

- tiene condiciones simultáneas, como epilepsia o trastornos cardíacos.
- está embarazada o en período de lactancia.



Consulte con su dentista antes de utilizarlo si tiene:

- se ha sometido a una cirugía bucal o de encías en los últimos dos meses.
- tiene encías gravemente dañadas.

Advertencias adicionales:

- No muerda el cabezal del cepillo.

2. Signos y símbolos

	Información importante sobre el uso y mantenimiento del dispositivo.
	Los productos marcados con este símbolo cumplen los requisitos de la directiva EU.
IP67	Protegido contra la inmersión en agua a una profundidad de hasta 1 metro (o 3,3 pies) durante un máximo de 30 minutos.
	No deseche el dispositivo con la basura doméstica. Deséchelo de acuerdo con la legislación de su país y ayude a proteger el medio ambiente. Cumple la Directiva WEEE.
Li-ion	Batería de ion-litio dentro.
	La batería integrada recargable de ToothWave contiene sustancias que pueden contaminar el medioambiente. Sextraiga siempre la batería antes de desecharla en un punto de recogida oficial para pilas y baterías.
	Los productos marcados con este símbolo cumplen con los requisitos de seguridad coreanos para equipos eléctricos y electrónicos.

3. Conozca su Silk'n ToothWave

3.1 Uso previsto

Silk'n ToothWave está destinado a reducir el sarro*, placa*, decoloración dental*, gingivitis* y sangrado de las encías*. Una buena higiene oral puede evitar el desarrollo de caries. El dispositivo no sustituye las visitas regulares al dentista o higienista para el cuidado dental rutinario. Consulte nuestros sitios web y vídeos para obtener más información sobre nuestra tecnología DentalRF™ patentada.

Silk'n ToothWave está destinado a uso personal en el hogar, y no debe usarse con múltiples pacientes en una clínica o institución dental. No utilice el dispositivo para ningún otro fin que no esté descrito en este manual.

* Tras seis semanas, ToothWave mostró una reducción estadísticamente significativa del sarro, las manchas, inflamación de las encías y sangrado de las encías en comparación con el cepillo de dientes de control: SmileSonic Pro Advanced Clean.









3.2 Contenido del paquete

Consulte el diagrama de la página (i) en la parte frontal de este manual.

- 2x Cabezales de cepillo **(#1)**
- 1x Mango **(#2)**
- 1x Bae de carga con cable USB + base transparente **(#7)**
- 1x Adaptador de pared USB **(#8)**
- 1x Folleto de garantía **(#9)**
- 1x Manual del usuario **(#10)**

3.3 Controles y ajustes del dispositivo

Consulte el diagrama de la página (i) en la parte frontal de este manual.

Control	Función / Modo
Botón de control (#3) 	Pulsación larga: enciende o apaga el dispositivo Pulsación corta: cada pulsación pasa el dispositivo al siguiente modo
Luz indicadora de modo DentalRF (#4) 	DentalRF activa para todos los modos 
Luz indicadora de modo vibración (#5) 	Modo 1: Vibración baja 
	Modo 2: Vibración media 
	Modo 3: Vibración alta Modo recomendado 
	Modo 4: Sin vibración 
Luz indicadora de batería (#6) 	Parpadea en verde - la batería está cargando Sin luz - la batería está cargada Parpadea en naranja - batería baja Constante en naranja - batería agotada

i Cuando la batería esté completamente cargada, la luz permanecerá en verde constante durante 30 segundos, y luego se apagará.

3.4 Cabezal de cepillo de Silk'n ToothWave

El cabezal del cepillo (#1) es una característica innovadora y especial de Silk'n ToothWave. Contiene cerdas, 2 electrodos DentalRF y una banda de silicona entre los electrodos. La banda de silicona permite que la corriente DentalRF fluya entre los dientes. Además garantiza que la pasta de dientes y la energía DentalRF interactúan de forma eficiente. Por este motivo, recomendamos que las cerdas estén siempre en un contacto adecuado con los dientes.

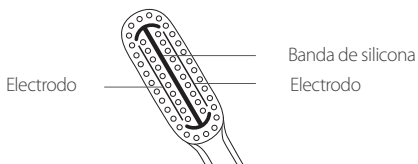

 No utilice el cabezal del cepillo (#1) si las cerdas, la banda de silicona o los electrodos están sueltos, doblados, dañados o aplastados. Los electrodos, cerdas dañados o una banda de silicona dañada pueden romperse durante el cepillado.

3.5 Carga del dispositivo

 Compruebe que la batería no está baja antes de cada uso.

Primera carga 
horas

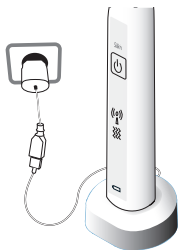

3.6 Leer y guardar este manual del usuario

El manual del usuario se basa en los estándares y normativas en vigor en la Unión Europea. Cuando esté en el extranjero, debe seguir las directrices y leyes específicas del país en el que se encuentre. Lea el manual completo antes de su uso, y consúltelo si tiene alguna duda sobre cómo usar el dispositivo de forma segura.

4. Plan de tratamiento

- Utilice durante 2 minutos, por la mañana y por la noche.
- Limpie entre los dientes y masajee suavemente las encías.
- Cepille cada sección (1, 2, 3, 4) durante 30 segundos.

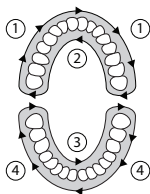

i El dispositivo es adecuado para su uso con implantes dentales.

5. Qué esperar de Silk'n ToothWave

Durante o tras el uso de Silk'n ToothWave usted puede:

- sentir una ligera sensación de calor. No se preocupe, esto es normal.
- sentir dolor, si tiene caries o cualquier afección dental que requiera tratamiento dental. Si siente dolor, consulte con su dentista.

i Deje de usar el dispositivo si experimenta un sangrado excesivo tras su uso, o si el sangrado continúa tras una semana de uso regular.

6. ¡Empiece!

1. Enjuague las cerdas bajo agua templada.
2. Para obtener mejores resultados, aplique una cantidad generosa de pasta de dientes. Puede utilizar cualquier pasta de dientes comercial.
3. Encienda el dispositivo. Pulse brevemente el botón de control (**#3**) tantas veces como sea necesario para seleccionar su modo de tratamiento.
4. Mueva el cepillo con movimientos circulares, lenta y sistemáticamente de diente a diente, y masajee suavemente las encías. Asegúrese de que las cerdas están siempre en buen contacto con sus dientes. Silk'n ToothWave cuenta con cerdas suaves para proteger a las encías y los dientes. Cepille suavemente, y aplique solo una ligera presión cuando se cepille. No frote.
5. Cepille durante dos minutos. Cepille durante dos minutos. Sentirá una ligera vibración cada 30 segundos (1 vibración a 30 segundos, 2 vibraciones a 60 segundos y así sucesivamente). Después de las vibraciones, puede pasar a otra sección de la boca (consulte la sección [4. Plan de tratamiento](#)). Al cabo de 2 minutos, el dispositivo se apagará automáticamente.
6. Limpie el dispositivo y guárdelo al aire si está húmedo.

7. Limpieza y mantenimiento

7.1 Limpiar el cepillo de dientes

Es importante limpiar su dispositivo después de cada uso. Utilice agua templada.

- Limpie el cabezal de cepillo **(#1)** y el mango **(#2)**, especialmente si su pasta de dientes contiene bicarbonato de soda u otros bicarbonatos. Esto es para evitar que el plástico se agriete.
- Una vez al mes, retire el cabezal de cepillo **(#1)** del mango **(#2)**. Limpie la ranura en el mango **(#2)** para eliminar los restos de pasta de dientes y otros residuos acumulados. Utilice un bastoncillo de algodón, enjuague y seque con un paño seco y limpio.
- Limpie la base del cabezal del cepillo **(#1)** de la misma forma.

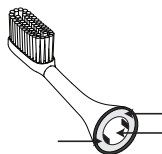
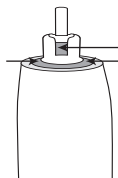

7.2 Limpieza de la base de carga

1. Primero desconecte la base de carga (**#7**) al suministro eléctrico y retire el cepillo de dientes de la base de carga (**#7**).
2. A continuación, retire la base transparente. Para hacer esto, gire la base de carga (**#7**) bocabajo. Retire la base transparente presionando los clips hacia fuera.

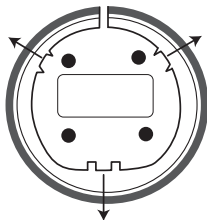

3. Limpie ambas partes con un paño de vapor y séquelas. Coloque el dispositivo en la base de carga (**#7**), y presione hacia abajo firmemente. Oirá un sonido de clic.

7.3 Sustitución del cabezal de cepillo

Sustituya el cabezal de cepillo (**#1**) cada tres meses o siempre que vea que las cerdas están dañadas o desgastadas. Para cambiar el cabezal del cepillo (**#1**), simplemente tire del cabezal del cepillo (**#1**), quite el anterior y coloque el nuevo.

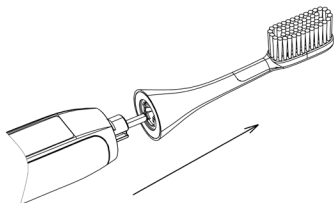

8. Repuestos y consumibles

Puede comprar repuestos donde compró el dispositivo o en línea en www.silk'n.eu.

9. Resolución de problemas

Problema	Comprobaciones
Mi dispositivo no se enciende.	Asegúrese de que la batería no está baja. Consulte la sección 3.5 Carga del dispositivo .
El dispositivo está cargado pero no funciona.	Pulse el botón de control (#3) para reiniciar el dispositivo. Si el problema persiste, póngase en contacto con Servicio al Cliente.
Todas las luces indicadoras (#4 , #5 , #6) parpadean.	Hay un error del sistema. Pulse el botón de control (#3) para reiniciar el dispositivo. Si el problema persiste, póngase en contacto con Servicio al Cliente.

i En caso de problemas o consultas, comuníquese con el Servicio al Cliente de Silk'n.

10. Servicio al Cliente

Para obtener más información, visite nuestro sitio web www.silkn.eu. Este manual también puede descargarlo en formato PDF en nuestro sitio web. Contactar con el servicio al cliente de Silk'n para informar de las operaciones o eventos inesperados, o cualquier otro problema con el dispositivo. Nuestros datos de contacto son:

País	Número de servicio	Correo electrónico
Bélgica	0800-29316	serviceconsommateurbe@silkn.eu
Francia	0891-655557	serviceconsommateurfr@silkn.eu
Alemania	089 51 23 44 23	kundenservicede@silkn.eu
Italia	+31 (0)180-330 550	servizioclientiit@silkn.eu
Países Bajos	0900-2502217	klantenservicenl@silkn.eu
España	900823302	servicioalcliente@silkn.eu
Reino Unido	0906-2130009	customercareuk@silkn.eu
Otros países	+31 (0)180-330 550	info@silkn.eu

11. Garantía

Consulte el folleto de Garantía del producto para obtener más información.

12. Eliminación

12.1 Cómo retirar la batería

Al final de la vida útil del producto, deberá extraer la batería antes de su eliminación. Para hacer esto, debe abrir el dispositivo. El dispositivo ya no funcionará después de este procedimiento, ni se podrá reparar. Cualquier garantía quedará anulada si la cobertura del dispositivo está abierto y se ha removido la batería. Home Skinovations Ltd no se hará responsable de daño físico o material alguno derivado de este procedimiento.

1. Retire el dispositivo de la base de carga (#7) y asegúrese de que la batería está vacía.
2. Retire el cabezal de cepillo (#1) del mango (#2).

3. **Abrir la carcasa:** Utilice una pequeña herramienta (por ejemplo destornillador, o pequeño cuchillo), para soltar la cubierta inferior del resto del dispositivo.

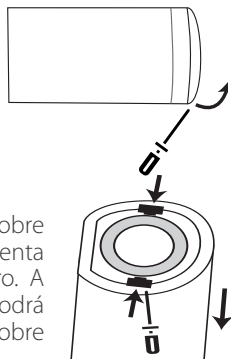

4. **Retirar la sección interna:** Coloque el mango (#2) bocabajo sobre una mesa firme. Utilice la herramienta para mover los clips hacia adentro. A medida que los clips se sueltan, podrá retirar la sección interna y dejarla sobre la mesa.

5. **Extraer la batería:** Utilice un cutter o tijeras pequeñas para cortar los tres cables por separado (rojo, negro y amarillo). Asegúrese de que los cables rojo (positivo) y negro (negativo) no se tocan. Luego extraiga la batería con cuidado. No dañe la batería.

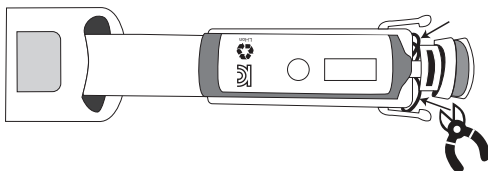

12.2 Presentación

Deseche el embalaje separado en materiales de tipo único. Deseche el cartón como papel y film transparente a través del servicio de recogida de materiales.

12.3 Dispositivo

¡No eliminar con su basura doméstica! La directiva WEEE requiere que deseche este dispositivo eléctrico (incluyendo todos sus accesorios y piezas) en un punto de reciclado designado para dispositivos eléctricos. Esto garantiza que el dispositivo se recicle de forma profesional, e impide la liberación de sustancias dañinas* al medioambiente. Extraiga la batería y deséchela de forma segura antes de desechar el dispositivo.

* Productos etiquetados con Cd = cadmio, Hg = mercurio, Pb = plomo.

13. Especificaciones

N.º de modelo	H7001
Tecnología	DentalRF™ y vibración
Vibración	0; 275 Hz; 300 Hz o 400 Hz (\pm 5%)
Frecuencia de radio	3.3 MHz \pm 10 %; 3 W (máx)
Tamaño del paquete	(An) 165 (Al) 227 (D) 80 [mm]
Peso del conjunto	115 g
Transporte y almacenamiento entre usos y condiciones de almacenamiento	Temperatura: - 40 ° a +70 °C Humedad relativa: 10% a 90%rH Presión atmosférica: 500 a 1060 hPa
Condiciones de funcionamiento	Temperatura: 5 ° a 40 °C Humedad relativa: 15 % a 90 % rH Presión atmosférica: 700 a 1060 hPa
Modo de operación	No continuo
Adaptador	HX-S4V0500600 (Europa)
Entrada	100 – 240 V; 50/60 Hz; 0,2 A
Salida	5,0 Vdc; 0,6 A
Eficiencia activa media	73,12%
Consumo energético sin carga	0,064W

Número de registro comercial	91330281X10172885G
Fabricante	Yuyao Hongxiang Electrical Appliance Factory
Dirección	Xiaodong Industrial Zone, Yuyao, Zhejiang Province, P.R.China
Clasificación de impermeabilidad	
Adaptador	IPX4 - Protege contra salpicaduras de agua, independientemente de la dirección.
Base de carga	IPX7 - Protege en el agua hasta tres pies (1 metro).
Mango	IP67 - Protege totalmente contra el polvo y protege en agua hasta tres pies (1 metro).

14. Aviso legal

Derechos de autor 2020 © Home Skinovations Ltd. Todos los derechos reservados.

Home Skinovations Ltd se reserva el derecho a hacer cambios en sus productos o en las especificaciones para mejorar su rendimiento, fiabilidad o fabricación. La información facilitada por Home Skinovations Ltd se considera exacta y fiable en el momento de su publicación. No obstante, Home Skinovations Ltd no asumirá ninguna responsabilidad por su uso. Dicha información no implica que se otorgue ninguna licencia en modo alguno, bajo ninguna patente o derechos de patente de Home Skinovations Ltd. No está permitido reproducir o transmitir parte del presente documento en forma o medio alguno, electrónico o mecánico, para cualquier propósito, sin el permiso escrito y explícito de Home Skinovations Ltd. Los datos están sujetos a cambios sin notificación previa. Home Skinovations Ltd cuenta con patentes y solicitudes de patente pendientes, marcas comerciales, derechos de autor y otros derechos de propiedad intelectual que amparan la materia tratada en este documento. La posesión de este documento no le otorga licencia alguna sobre dichas patentes, marcas comerciales, derechos de autor ni otros derechos de propiedad intelectual, excepto lo expresamente provisto en cualquier contrato por escrito con Home Skinovations Ltd. Las especificaciones están sujetas a cambios sin previo aviso. Silk'n y el logotipo de Silk'n son marcas registradas de Home Skinovations Ltd. Tavor Building, Shaar Yokneam P.O.Box 533, Yokneam 2069206, ISRAEL.

ES

Índice

1. Advertências e contraindicações.....	97
2. Sinais e símbolos.....	101
3. Conhecer Silk'n ToothWave.....	102
3.1 Uso a que se destina.....	102
3.2 Conteúdo da embalagem.....	102
3.3 Controlos e configurações do dispositivo.....	103
3.4 Cabeça da escova do Silk'n ToothWave.....	104
3.5 Carregamento do dispositivo.....	104
3.6 Leitura e armazenamento do manual do utilizador.....	105
4. Plano de tratamento.....	105
5. O que esperar com Silk'n ToothWave.....	105
6. Começar a utilizar!.....	106
7. Limpeza e manutenção.....	107
7.1 Limpeza da escova de dentes.....	107
7.2 Limpeza do suporte de carregamento.....	107
7.3 Substituição da cabeça de escova.....	108
8. Peças e consumíveis.....	109
9. Resolução de problemas.....	109
10. Serviço de apoio ao cliente.....	109
11. Garantia.....	110
12. Descarte.....	110
12.1 Remoção da pilha.....	110
12.2 Embalagem.....	112
12.3 Dispositivo.....	112
13. Especificações.....	113
14. Aviso legal.....	115

1. Advertências e contraindicações



Uma declaração ou evento que indica um perigo ou problema possível ou iminente, ou outra situação desagradável ao usar o dispositivo.



Eletricidade e alertas de segurança

- Certifique-se sempre de que as suas mãos estão secas antes de ligar o suporte de carregamento à tomada elétrica.
- Não coloque nem guarde o adaptador de parede USB em locais onde possa cair ou mergulhe em líquido.
- Para recarregar a bateria, utilize apenas o adaptador de parede USB fornecido com este dispositivo.
- Não use o adaptador de parede USB se ele tiver caído em um líquido.
- Se o suporte de carregamento não estiver a funcionar corretamente, desligue-o de imediato.
- Não utilize o suporte de carregamento ou o adaptador de parede USB caso tenham caído num líquido.

- Mantenha o dispositivo, todas as peças e acessórios afastados de superfícies quentes.
- Não tente alterar, abrir ou reparar o dispositivo. Poderá expor-se a componentes elétricos perigosos e poderá causar sérios danos a si próprio. Também anulará a sua garantia.
- Não use se as peças ou acessórios não forem fornecidos pelo fabricante, conforme definido neste manual, ou se o dispositivo estiver danificado ou se parecer não estar a funcionar corretamente, ou se vir ou cheirar fumo. Nesses casos, pare de usar o dispositivo e contacte o Serviço de apoio ao cliente.
- O fabricante não aceita qualquer responsabilidade por danos físicos ou materiais causados por utilização inadequada ou incorreta.
- Não limpe nenhuma das peças na máquina de lavar louça.
- As crianças não devem brincar com o dispositivo. A limpeza e a manutenção por parte do utilizador não deve ser feita por crianças.

- ⦿ As crianças não devem brincar com a embalagem. Estas podem ferir-se com o material da embalagem, ou engolir peças pequenas e sufocar.
- ⦿ Este dispositivo contém baterias que não são substituíveis.
- ⦿ Não elimine o dispositivo nem a bateria com o lixo doméstico! A lei exige que elimine este dispositivo elétrico (incluindo todos os acessórios e peças) num ponto de recolha para reciclagem, específico para dispositivos elétricos.
- ⦿ Se o produto chegar ao final da sua vida útil, a bateria deve ser eliminada de forma segura, antes de eliminar o produto (ver secção 12. Descarte).



Contraindicações

Este dispositivo, incluindo todas as suas partes, não deve ser usado pelas seguintes pessoas: pessoas com menos de 18 anos, adultos com capacidades físicas, sensoriais ou psicológicas limitadas, aqueles que não têm experiência ou conhecimento sobre como usar o dispositivo de forma segura, ou que não entendem os perigos envolvidos.

Não utilize se:

- tiver um pacemaker, um desfibrilador interno, outro dispositivo implantado ativo, ou se tiver alguma pergunta médica sobre a utilização deste dispositivo.
- tiver um historial atual ou passado de cancro oral ou orofaríngeo, ou se tiver outro tipo de cancro ou lesões pré-malignas.
- tiver um sistema imunitário comprometido, devido a doenças imunossupressoras, ou tomar medicação imunossupressora.

PT

Contacte o seu médico antes de usar se tiver:

- condições coexistentes, como epilepsia ou problemas cardíacos
- estiver grávida ou a amamentar.





Antes da utilização consulte o seu dentista se:

- tiver sido submetido a uma cirurgia oral ou às gengivas nos últimos dois meses.
- tiver gengivas bastante fragilizadas.

Avisos adicionais:

- Não morda a cabeça da escova.

2. Sinais e símbolos

	Informações importantes sobre como usar ou manter o dispositivo.
	Os produtos assinalados com este símbolo cumprem os requisitos das diretivas EU.
IP67	Protegida contra imersão em água com uma profundidade até 1 metro até 30 minutos.
	Não elimine juntamente com o seu lixo doméstico. Elimine de acordo com as leis do seu país e ajude a proteger o ambiente. Em conformidade com a Diretiva REEE.
Li-ion	Contém bateria de iões de lítio.
	A bateria ToothWave recarregável integrada contém substâncias que podem poluir o ambiente. Remova sempre a bateria antes de a eliminar num ponto de recolha oficial para baterias.
	Os produtos marcados com este símbolo cumprem os requisitos de segurança coreanos para equipamento elétrico e eletrónico.

3. Conhecer Silk'n ToothWave

3.1 Uso a que se destina

O Silk'n ToothWave destina-se a reduzir o tártaro (calcário*), placa*, descoloração dos dentes*, gengivite* e sangramento das gengivas*. Uma boa higiene oral pode prevenir o desenvolvimento de cáries. Este dispositivo não é um substituto de visitas regulares ao dentista ou higienista para higiene dentária de rotina. Para obter mais informações sobre a nossa tecnologia DentalRF™ patenteada, veja os nossos websites e vídeos.

Silk'n ToothWave destina-se apenas a utilização doméstica pessoal, e não é adequado para ser utilizado em vários pacientes numa clínica dentária. Não utilizar para qualquer finalidade exceto conforme descrito neste manual.

* Após 6 semanas, o Silk'n ToothWave apresentou uma redução estatisticamente significativa do tártaro (cálculo), manchas, inflamação e sangramento das gengivas, em comparação a uma escova de dentes com as mesmas características - a SmileSonic Pro Advanced Clean.









3.2 Conteúdo da embalagem

Consulte o diagrama na página (i) na parte frontal do manual.

- 2x cabeças de escova **(#1)**
- 1x adaptador de parede USB **(#8)**
- 1x pega **(#2)**
- 1x folheto com a garantia **(#9)**
- 1x suporte de carregamento com cabo USB + base transparente **(#7)**
- 1x manual do utilizador **(#10)**

3.3 Controlos e configurações do dispositivo

Consulte o diagrama na página (i) na parte frontal do manual.

Controlo	Função/modo
Botão de controlo (#3) 	Premir continuamente: liga ou desliga o dispositivo Premir brevemente: cada pressão passa para o modo seguinte
Indicador luminoso do modo DentalRF (#4) 	DentalRF encontra-se ativo para todos os modos 
Modo de vibração luz do indicador (#5) 	Modo 1: Vibração fraca 
	Modo 2: Vibração média 
	Modo 3: Vibração elevada Modo recomendado 
	Modo 4: Sem vibração 
Indicador luminoso da bateria (#6) 	Verde intermitente - bateria a carregar Sem luz - bateria carregada Laranja intermitente - bateria fraca Laranja permanente - bateria vazia

- i** Quando a bateria estiver totalmente carregada, a luz ficará permanentemente verde durante 30 segundos, e depois irá apagar-se.

3.4 Cabeça da escova do Silk'n ToothWave

A cabeça da escova (#1) é uma funcionalidade especial e inovadora do Silk'n ToothWave. Inclui cerdas, 2 elétrodos DentalRF e uma faixa de silicone entre os elétrodos. A faixa de silicone permite que a corrente do DentalRF se desloque entre os dentes. Garante igualmente que a pasta de dentes e a energia do DentalRF interagem eficazmente. Como tal, recomendamos que as cerdas estejam sempre em bom contacto com os dentes.

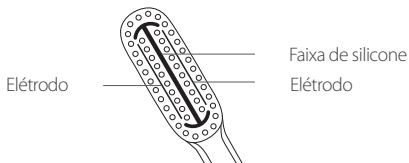

⚠ Não utilize a cabeça da escova (#1) se as cerdas, a faixa de silicone, ou os elétrodos estiverem soltos, dobrados, danificados ou partidos. Os elétrodos, as escovas ou a faixa de silicone danificados podem partir-se durante a escovagem.

3.5 Carregamento do dispositivo

● Verifique se a bateria não está fraca antes da utilização.

Primeiro carregamento  24 horas

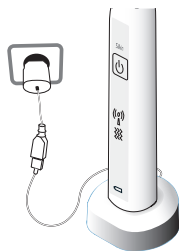

3.6 Leitura e armazenamento do manual do utilizador

O manual do utilizador é baseado nas normas e regras em vigor na União Europeia. Quando estiver no estrangeiro, deve também observar as diretrizes e leis específicas do país. Leia atentamente o manual antes da utilização, e consulte-o caso tenha alguma dúvida sobre como utilizar o dispositivo em segurança.

4. Plano de tratamento

- Utilize durante 2 minutos, de manhã e à noite.
- Limpe entre os dentes e massage suavemente as gengivas.
- Escove cada secção (1,2,3,4) durante 30 segundos.

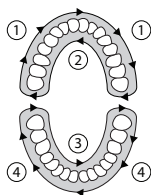

i Este dispositivo pode ser utilizado em implantes dentários.

5. O que esperar com Silk'n ToothWave

Durante ou depois de utilizar o Silk'n ToothWave pode:

- sentir uma ligeira sensação de calor. Não se preocupe; isto é normal.
 - sentir dor, caso tenha cáries ou qualquer lesão nos dentes que exija tratamento dentário. Caso sinta dor, consulte o seu dentista.
- i** Pare de utilizar o dispositivo se após a utilização sangrar abundantemente, ou se continuar a sangrar após uma semana de utilização regular.

6. Começar a utilizar!

1. Lave as cerdas com água morna corrente.
2. Para obter melhores resultados, aplique uma quantidade generosa de pasta de dentes. Pode utilizar qualquer pasta de dentes comercial.
3. Ligue o dispositivo. Prima brevemente o botão de controlo **(#3)** as vezes que forem necessárias para escolher o seu modo de tratamento.
4. Desloque a escova em movimentos circulares, lenta e sistematicamente de dente em dente e massagem cuidadosamente as gengivas. Certifique-se de que as cerdas estão sempre em bom contacto com os seus dentes. O Silk'n ToothWave vem equipado com cerdas suaves para proteger os seus dentes e gengivas. Escove suavemente, e faça apenas uma ligeira pressão ao escovar. Não esfregue.
5. Escove durante 2 minutos. Irá sentir uma ligeira vibração a cada 30 segundos (1 vibração aos 30 segundos, 2 vibrações aos 60 segundos, etc.). Após as vibrações pode passar para outra secção da boca (consulte a secção 4. Plano de tratamento). Após 2 minutos, o dispositivo irá desligar-se automaticamente.
6. Limpe o dispositivo e não o guarde num local fechado enquanto estiver molhado.

7. Limpeza e manutenção

7.1 Limpeza da escova de dentes

É importante limpar o dispositivo após cada utilização. Utilize água morna.

- Limpe a cabeça da escova (#1) e a pega (#2), especialmente se a sua pasta de dentes conter bicarbonato de sódio ou semelhante. Isto evita que o plástico rache.
- Uma vez por mês, remova a cabeça da escova (#1) da pega (#2). Limpe a ranhura da pega (#2) para remover pasta de dentes ou resíduos que se possam ter acumulado. Utilize uma cotonete, limpe e seque com um pano seco macio.
- Limpe a base da cabeça da escova (#1) da mesma forma.

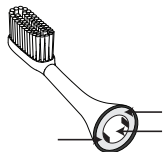
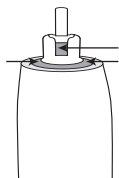

7.2 Limpeza do suporte de carregamento

1. Primeiro, desligue o suporte de carregamento (#7) da eletricidade e remova a escova de dentes do suporte de carregamento (#7).

2. A seguir, remova a base transparente. Para tal, vire o suporte de carregamento (#7) ao contrário. Remova a base transparente premindo os grampos para fora.

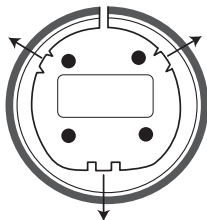

3. Limpe ambas as partes com um pano húmido e depois seque-as. Volte a colocar o suporte de carregamento (#7) e empurre-o firmemente. Irá ouvir um clique quando fixar fixo.

PT

7.3 Substituição da cabeça de escova

Substitua a cabeça da escova (#1) a cada 3 meses, ou sempre que as cerdas aparentarem estar gastas ou danificadas. Para trocar a cabeça da escova (#1), basta puxar a cabeça da escova (#1), remover a antiga e colocar uma nova.

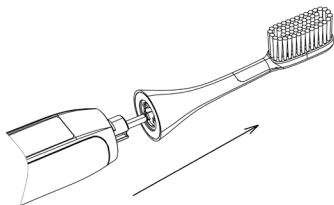

8. Peças e consumíveis

Pode comprar as cabeças de substituição onde tiver comprado o dispositivo, ou online em www.silkn.eu.

9. Resolução de problemas

Problema	Verificações
O meu dispositivo não inicia.	Certifique-se de que a bateria não está fraca. Consulte a secção 3.5 Carregamento do dispositivo .
O dispositivo está carregado mas não funciona.	Pressione o botão de controlo (#3) para reiniciar o dispositivo. Se o problema persistir, contacte o serviço ao cliente.
Todas as luzes indicadoras (#4, #5, #6) estão a piscar.	Há um erro do sistema. Pressione o botão de controlo (#3) para reiniciar o dispositivo. Se o problema persistir, contacte o serviço ao cliente.

i Para problemas ou questões técnicas, por favor contacte o serviço de apoio ao cliente Silk'n.

10. Serviço de apoio ao cliente

Para mais informação, consulte o nosso website www.silkn.eu. Este manual também está disponível em PDF para download a partir do website. Contacte o serviço de apoio ao cliente Silk'n para comunicar um funcionamento inesperado ou qualquer outro problema com o seu dispositivo. Os nossos detalhes de contacto são:

País	Número da assistência técnica	Email
Bélgica	0800-29316	serviceconsommateurbe@silkn.eu
França	0891-655557	serviceconsommateurfr@silkn.eu
Alemanha	089 51 23 44 23	kundenservicede@silkn.eu

País	Número da assistência técnica	Email
Itália	+31 (0)180-330 550	servizioclientiit@silkn.eu
Holanda	0900-2502217	klantenservicenl@silkn.eu
Espanha	900 823 302	servicioalcliente@silkn.eu
Reino Unido	0906-2130009	customercareuk@silkn.eu
Outros países	+31 (0)180-330 550	info@silkn.eu

11. Garantia

Por favor, consulte o livrete de garantia do produto separado para obter informações completas.

12. Descarte

12.1 Remoção da pilha

No fim da vida útil do produto, antes de o eliminar deve remover a bateria. Como tal, o dispositivo deve estar aberto. O dispositivo deixará de funcionar após este procedimento e não poderá se reparado. Qualquer garantia será anulada quando o alojamento do aparelho estiver aberto e a bateria tiver sido removida. A Home Skinovations Ltd não é responsável por nenhuns danos físicos ou materiais, como resultado da realização deste procedimento.

1. Remova o dispositivo do suporte de carregamento **(#7)** e certifique-se de que a bateria está vazia.
2. Remova a cabeça da escova **(#1)** da pega **(#2)**.

3. **Abra o compartimento:** utilize uma pequena ferramenta (chave de fendas ou faca) para separar a tampa inferior do resto do dispositivo.

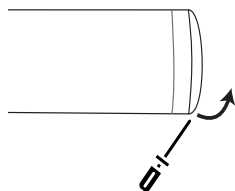

4. **Remova a secção interior:** vire a pega (#2) ao contrário numa mesa resistente. Utilize a ferramenta para mover os grampos para dentro. Quando o grampo se soltar, poderá remover a secção interior e colocá-la em cima da mesa.

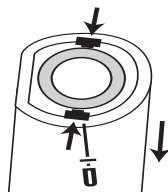

5. **Remova a bateria:** utilize um alicate ou uma tesoura pequena para cortar os 3 fios separadamente (vermelho, preto, amarelo). Certifique-se de que os fios vermelho (positivo) e preto (negativo) não tocam um no outro. A seguir, remova cuidadosamente a bateria. Não danifique a bateria.

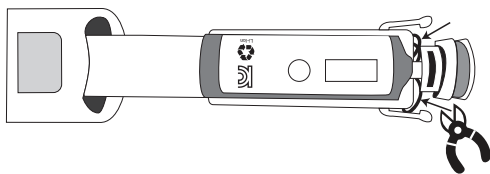

12.2 Embalagem

Elimine a embalagem separada em materiais de tipo único. Descarte o papelão e cartão como resíduo de papel e película através do serviço de recolha de material reciclável.

12.3 Dispositivo

Não elimine juntamente com o seu lixo doméstico! A diretiva REEE exige que elimine este dispositivo elétrico (incluindo todos os acessórios e peças) num ponto de recolha para reciclagem, específico para dispositivos elétricos. Isto garante que o dispositivo seja reciclado profissionalmente e evita a libertação de substâncias* prejudiciais para o meio ambiente. Remova a bateria e elimine-a em segurança antes de eliminar o dispositivo.

* Produtos etiquetados com Cd = cádmio, Hg = mercúrio, Pb = chumbo.

13. Especificações

Modelo nº.	H7001
Tecnologia	DentalRF™ e vibração
Vibração	0; 275Hz; 300Hz ou 400Hz (± 5%)
Radiofrequência	3.3MHz ±10%; 3W (máx)
Tamanho da Embalagem	(W)165 (H)227 (D)80 [mm]
Sistema de peso	115 g
Transporte e conservação entre utilizações e condições de conservação	Temperatura: - 40 até +70 °C Humidade relativa: 10 até 90%rH Pressão atmosférica: 500 até 1060hPa
Condições de funcionamento	Temperatura: 5 até 40 °C Humidade relativa: 15 até 90%rH Pressão atmosférica: 700 até 1060hPa
Modo de funcionamento	Não-contínua
Adaptador	HX-S4V0500600 (Europa)
Entrada	100 – 240 V; 50/60 Hz; 0.2A
Saída	5.0Vdc; 0.6A
Eficácia média no estado ativo	73,12%
Consumo de energia sem carga	0,064W
Número de registo comercial	91330281X10172885G
Fabricante	Yuyao Hongxiang Fábrica de aparelhos elétricos
Morada	Xiaodong Industrial Zone, Yuyao, Zhejiang Province, P.R.China

PT

Classificação à prova de água	
Adaptador	IPX4 - Protege de salpicos de água, independentemente da direção.
Carregador	IPX7 - Protege da água até 1 metro .
Pega	IP67 - Protege completamente contra pó e água até 1 metro.

14. Aviso legal

Direitos de autor 2020 © Home Skinovations Ltd. Todos os direitos reservados.

A Home Skinovations Ltd reserva-se o direito a efetuar alterações aos seus produtos ou especificações, para melhorar o desempenho, a fiabilidade ou a comercialização. Acredita-se que as informações fornecidas pela Home Skinovations Ltd sejam exatas e fiáveis no momento da sua publicação. Contudo, a Home Skinovations Ltd não assume qualquer responsabilidade pela sua utilização. Não é concedida qualquer licença pela sua implicação ou não segundo sob qualquer patente ou direitos de patente da Home Skinovations Ltd. Nenhuma parte deste documento pode ser reproduzida ou transmitida sob qualquer forma ou sob quaisquer meios, electrónicos ou mecânicos, para qualquer fim, sem a autorização escrita expressa da Home Skinovations Ltd. O conteúdo deste manual está sujeito a alterações sem qualquer notificação. A Home Skinovations Ltd possui patentes e aplicações de patentes pendentes, marcas comerciais, direitos de autor ou outros direitos de propriedade intelectual que abrangem o objeto deste documento. A disponibilização deste documento não lhe dá direito a qualquer licença destas patentes, direitos comerciais, direitos de autor ou outros direitos de propriedade intelectual, exceto conforme o expressamente declarado em qualquer acordo por escrito por parte da Home Skinovations Ltd. As especificações estão sujeitas a alterações sem aviso prévio. Silk'n e o logótipo Silk'n são marcas registadas da Home Skinovations Ltd, Tavor Building, Shaar Yokneam P.O.Box 533, Yokneam 2069206, ISRAEL.

PT

Πίνακας περιεχομένων

1. Προειδοποιήσεις και αντενδείξεις.....	117
2. Σήματα και σύμβολα.....	122
3. Γνωρίστε το Silk'n ToothWave.....	123
3.1 Προοριζόμενη χρήση.....	123
3.2 Περιεχόμενα συσκευασίας.....	123
3.3 Στοιχεία ελέγχου και ρυθμίσεις της συσκευής.....	124
3.4 Silk'n ToothWave Κεφαλή οδοντόβουρτσας.....	125
3.5 Φόρτιση συσκευής.....	126
3.6 Ανάγνωση & αποθήκευση του εγχειριδίου χρήστη.....	126
4. Πρόγραμμα θεραπείας.....	126
5. Τι να αναμένετε κατά τη χρήση του Silk'n ToothWave	127
6. Έναρξη!.....	127
7. Καθαρισμός και συντήρηση.....	128
7.1 Καθαρισμός της οδοντόβουρτσας.....	128
7.2 Καθαρισμός της βάσης φόρτισης.....	129
7.3 Αντικατάσταση της κεφαλής με βουρτσάκι.....	130
8. Ανταλλακτικά και αναλώσιμα.....	130
9. Αντιμετώπιση προβλημάτων.....	130
10. Κέντρο εξυπηρέτησης πελατών.....	131
11. Εγγύηση.....	132
12. Απόρριψη.....	132
12.1 Αφαίρεση μπαταρίας.....	132
12.2 Συσκευασία.....	133
12.3 Συσκευή.....	134
13. Προδιαγραφές.....	135
14. Νομική σημείωση.....	137

1. Προειδοποιήσεις και αντενδείξεις



Μια δήλωση ή ένα συμβάν που υποδεικνύει έναν πιθανό ή επικείμενο κίνδυνο, πρόβλημα ή άλλη δυσάρεστη κατάσταση κατά τη χρήση της συσκευής.



Προειδοποιήσεις ηλεκτρικής λειτουργίας & ασφάλειας

- Φροντίστε να είναι τα χέρια σας στεγνά προτού συνδέσετε τη βάση φόρτισης στην ηλεκτρική τροφοδοσία.
- Μην τοποθετείτε ή αποθηκεύετε τον φορτιστή τοίχου USB όπου μπορεί να πέσει ή να βυθιστεί σε οποιοδήποτε υγρό.
- Χρησιμοποιείτε μόνο τον επιτοίχιο φορτιστή USB που παρέχεται με αυτήν τη συσκευή για να επαναφορτίσετε την μπαταρία.
- Μην χρησιμοποιείτε το φορτιστή τοίχου USB αν έχει πέσει σε υγρό.
- Αν η βάση φόρτισης παρουσιάζει δυσλειτουργία, αποσυνδέστε την αμέσως από την πρίζα.
- Μην χρησιμοποιείτε τη βάση φόρτισης ή τον επιτοίχιο φορτιστή USB, αν έχουν υποστεί ζημιές ή δεν λειτουργούν κανονικά.

- Προστατεύστε τη συσκευή καθώς και όλα τα εξαρτήματα και τα αξεσουάρ της από θερμαινόμενες επιφάνειες.
- Μην επιχειρήσετε να ανοίξετε, να τροποποιήσετε ή να επισκευάσετε τη συσκευή. Μπορεί να εκτεθείτε σε επικίνδυνα ηλεκτρικά εξαρτήματα που ενέχουν σοβαρούς κινδύνους για την ασφαλεία σας. Επίσης, σε αυτήν την περίπτωση θα ακυρωθεί η εγγύηση του προϊόντος.
- Μη χρησιμοποιείτε τη συσκευή με εξαρτήματα ή αξεσουάρ που δεν ανήκουν στον κατασκευαστή, όπως ορίζεται στο παρόν εγχειρίδιο, εάν η συσκευή παρουσιάζει οποιαδήποτε ζημιά, δεν λειτουργεί σωστά ή εάν δείτε ή μυρίσετε καπνό στη διάρκεια της χρήσης της. Σε αυτές τις περιπτώσεις, διακόψτε τη χρήση της συσκευής και επικοινωνήστε με το Κέντρο εξυπηρέτησης πελατών.
- Ο κατασκευαστής δεν αναλαμβάνει καμία ευθύνη για τυχόν ζημιές ή τραυματισμούς που προκαλούνται λόγω ακατάλληλης ή εσφαλμένης χρήσης της συσκευής.
- Μην τοποθετείτε οποιοδήποτε εξάρτημα της συσκευής στο πλυντήριο πιάτων.

- Τα παιδιά δεν πρέπει να παίζουν με τη συσκευή. Οι εργασίες καθαρισμού και συντήρησης από τον χρήστη δεν πρέπει να πραγματοποιούνται από παιδιά.
- Επίσης, τα παιδιά δεν πρέπει να παίζουν με τη συσκευασία. Το υλικό συσκευασίας ενδέχεται να προκαλέσει τραυματισμούς, ενώ τα μικρά εξαρτήματα ενέχουν τον κίνδυνο πνιγμού σε περίπτωση κατάποσης.
- Αυτή η συσκευή περιέχει μη αντικαθιστώμενες μπαταρίες.
- Μην απορρίπτετε τη συσκευή ή την μπαταρία μαζί με τα συνήθη οικιακά απορρίμματα! Σύμφωνα με την ισχύουσα νομοθεσία, αυτή η ηλεκτρική συσκευή (συμπεριλαμβανομένων όλων των εξαρτημάτων και των αξεσουάρ της) πρέπει να απορρίπτεται στα κατάλληλα σημεία συλλογής και ανακύκλωσης ηλεκτρικών συσκευών.
- Αν το προϊόν έχει φτάσει στο τέλος του κύκλου ζωής του, αφαιρέστε και απορρίψτε με ασφάλεια την μπαταρία, πριν την απόρριψη του προϊόντος (βλ. ενότητα 12. Απόρριψη).



Αντενδείξεις

Αυτή η συσκευή καθώς και όλα τα εξαρτήματα που περιλαμβάνει δεν θα πρέπει να χρησιμοποιούνται από τα εξής άτομα: άτομα κάτω των 18 ετών, ενηλίκους με μειωμένες σωματικές, αισθητήριες ή διανοητικές ικανότητες ή με έλλειψη εμπειρίας και γνώσεων σχετικά με την ασφαλή χρήση της συσκευής ή άτομα που δεν κατανοούν τους σχετικούς κινδύνους.

Μη χρησιμοποιείτε τη συσκευή, αν:

- έχετε βηματοδότη, εμφυτεύσιμο απινιδωτή, άλλο ενεργό ηλεκτρικό εμφύτευμα ή έχετε ιατρικές ανησυχίες σχετικά με τη χρήση της συσκευής.
- έχετε ιστορικό καρκίνου του στόματος ή στοματοφαρυγγικού καρκίνου ή πάσχετε από ανάλογες παθήσεις, άλλο τύπο καρκίνου ή προκακοήθεις αλλοιώσεις.
- έχετε εξασθενημένο ανοσοποιητικό σύστημα εξαιτίας ανοσοκατασταλτικών ασθενειών, ή λαμβάνετε ανοσοκατασταλτικά φάρμακα.

Συμβουλευτείτε τον γιατρό σας πριν από τη χρήση εάν έχετε:

- έχετε συνυπάρχουσες παθήσεις, όπως επιληψία ή καρδιακές διαταραχές.
- είστε έγκυος ή θηλάζετε.



Συμβουλευτείτε τον οδοντίατρό σας πριν από τη χρήση, εάν:

- έχετε υποβληθεί σε χειρουργική επέμβαση στα δόντια ή στα ούλα σας τους τελευταίους δύο μήνες.
- έχετε σοβαρούς τραυματισμούς στα ούλα.

Πρόσθετες προειδοποιήσεις:

- Μην δαγκώνετε την κεφαλή της οδοντόβουρτσας.

2. Σήματα και σύμβολα

i	Σημαντικές πληροφορίες σχετικά με τη χρήση ή τη συντήρηση της συσκευής.
CE	Τα προϊόντα που είναι επισημασμένα με αυτό το σύμβολο πληρούν τις απαιτήσεις των οδηγιών της ΕΕ.
IP67	Προστασία από βύθιση της συσκευής σε βάθος έως 1 μέτρο και για 30 λεπτά.
	Μην απορρίπτετε τη συσκευή μαζί με τα συνήθη οικιακά απορρίμματα. Απορρίψτε σύμφωνα με τους νόμους της χώρας σας και βοηθήστε στην προστασία του περιβάλλοντος. Σύμφωνα με την Οδηγία σχετικά με τα απόβλητα ηλεκτρικού και ηλεκτρονικού εξοπλισμού (ΑΗΗΕ).
Li-ion	Περιλαμβάνεται εσωτερική μπαταρία λιθίου.
	Η ενσωματωμένη και επαναφορτιζόμενη μπαταρία ToothWave περιέχει ουσίες που μπορεί να μολύνουν το περιβάλλον. Αφαιρέστε την μπαταρία και φροντίστε να την απορρίψετε σε ένα επίσημο σημείο συλλογής μπαταριών.
K	Τα προϊόντα που είναι επισημασμένα με αυτό το σύμβολο πληρούν τις απαιτήσεις ασφαλείας της Κορέας σχετικά με τον ηλεκτρικό και ηλεκτρονικό εξοπλισμό.

3. Γνωρίστε το Silk'n ToothWave

3.1 Προοριζόμενη χρήση

Η συσκευή Silk'n ToothWave προορίζεται για τη μείωση της οδοντικής πέτρας (calculus*), της οδοντικής πλάκας*, των δυσχρωμιών* των δοντιών, της ουλίτιδας* και της αιμορραγίας των ούλων*. Η σωστή στοματική φροντίδα μπορεί να αποτρέψει την ανάπτυξη τερηδόνας. Η συσκευή δεν υποκαθιστά της τακτικές επισκέψεις στον οδοντίατρο ή τον υπεύθυνο στοματικής υγιεινής για τις συνήθεις θεραπείες φροντίδας των δοντιών. Για περισσότερες πληροφορίες σχετικά με την κατοχυρωμένη τεχνολογία μας DentalRF™, επισκεφθείτε τους ιστοτόπους μας και δείτε τα σχετικά βίντεο.

Η συσκευή προορίζεται αποκλειστικά για προσωπική, οικιακή χρήση και δεν θα πρέπει να χρησιμοποιείται για τη θεραπεία ασθενών σε οδοντιατρεία ή οδοντιατρικές κλινικές. Δεν θα πρέπει να χρησιμοποιείται για οποιονδήποτε άλλο σκοπό που δεν αναφέρεται στο παρόν εγχειρίδιο.

* Μετά από 6 εβδομάδες χρήσης της ToothWave παρατηρήθηκε στατιστικά σημαντική μείωση της οδοντικής πέτρας (calculus), των λεκέδων, καθώς και των φλεγμονών και της αιμορραγίας των ούλων σε σύγκριση με την οδοντόβουρτσα αναφοράς, SmileSonic Pro Advanced Clean.

3.2 Περιεχόμενα συσκευασίας

Ανατρέξτε στο διάγραμμα της σελίδας (i), στην αρχή του εγχειριδίου.

- 2 κεφαλές οδοντόβουρτσας (#1)
- 1 επιτοίχιος φορτιστής USB (#8)
- 1 λαβή (#2)
- 1 φυλλάδιο Εγγύησης Προϊόντος (#9)

- 1 βάση φόρτισης με καλώδιο USB + διαφανή βάση (#7)

- 1 εγχειρίδιο χρήστη (#10)

3.3 Στοιχεία ελέγχου και ρυθμίσεις της συσκευής

Ανατρέξτε στο διάγραμμα της σελίδας (i), στην αρχή του εγχειριδίου.

Στοιχείο ελέγχου	Λειτουργία / Κατάσταση
Κουμπί ελέγχου (#3) 	Πατήστε παρατεταμένα: για ενεργοποίηση ή απενεργοποίηση της συσκευής Πατήστε σύντομα: για να μεταβείτε στην επόμενη λειτουργία με κάθε πάτημα
Ενδεικτική λυχνία λειτουργίας DentalRF (#4) 	Η λυχνία DentalRF είναι ενεργή σε όλες τις επιλογές λειτουργίας 
Ενδεικτική λυχνία δόνησης (#5) 	Λειτουργία 1: Χαμηλή δόνηση 
	Λειτουργία 2: Μεσαία δόνηση 
	Λειτουργία 3: Υψηλή δόνηση Συνιστώμενη λειτουργία 
	Λειτουργία 4: Χωρίς δόνηση 

Στοιχείο ελέγχου	Λειτουργία / Κατάσταση
Ενδεικτική λυχνία μπαταρίας (#6) 	Λυχνία που αναβοσβήνει σε πράσινο χρώμα - η μπαταρία φορτίζει Σβηστή λυχνία - η μπαταρία έχει φορτίσει Λυχνία που αναβοσβήνει σε πορτοκαλί χρώμα - χαμηλή στάθμη μπαταρίας Λυχνία που ανάβει σταθερά σε πορτοκαλί χρώμα - η μπαταρία δεν είναι φορτισμένη

i Όταν η μπαταρία έχει φορτίσει πλήρως, η λυχνία ανάβει σταθερά σε πράσινο χρώμα για 30 δευτερόλεπτα και στη συνέχεια σβήνει.

3.4 Silk'n ToothWave Κεφαλή οδοντόβουρτσας

Η κεφαλή οδοντόβουρτσας **(#1)** διαθέτει μια πρωτοποριακή και μοναδική κατασκευή Silk'n ToothWave. Αποτελείται από ίνες, 2 ηλεκτρόδια DentalRF και μια ταινία σιλικόνης ανάμεσα στα ηλεκτρόδια. Η ταινία σιλικόνης επιτρέπει τη σταθερή ροή της ενέργειας DentalRF στα δόντια. Επίσης εξασφαλίζει την αποτελεσματική δράση της οδοντόκρεμας σε συνδυασμό με την ενέργεια DentalRF. Για το λόγο αυτό, σας συνιστούμε να ελέγχετε πάντα ότι οι ίνες είναι σωστά τοποθετημένες επάνω στα δόντια.

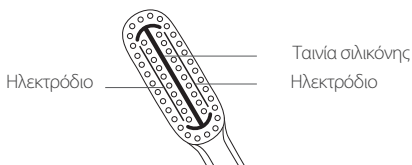

! Μη χρησιμοποιείτε την κεφαλή οδοντόβουρτσας **(#1)**, αν οι ίνες, η ταινία σιλικόνης ή τα ηλεκτρόδια είναι χαλαρά, λυγισμένα, σπασμένα ή έχουν φθαρεί. Αν τα ηλεκτρόδια, οι ίνες ή η ταινία σιλικόνης έχουν φθορές, ενδέχεται να σπάσουν στη διάρκεια του βουρτσίσματος.

3.5 Φόρτιση συσκευής

- Ελέγξτε ότι η μπαταρία είναι φορτισμένη πριν τη χρήση.

Πρώτη φόρτιση  24
ώρες

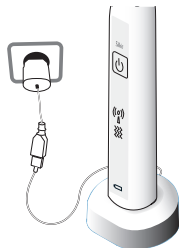

3.6 Ανάγνωση & αποθήκευση του εγχειριδίου χρήστη

Αυτό το εγχειρίδιο χρήστη βασίζεται στα πρότυπα και τους κανόνες που ισχύουν στην Ευρωπαϊκή Ένωση. Αν βρίσκεστε εκτός Ευρωπαϊκής Ένωσης, θα πρέπει να συμμορφώνεστε επίσης με τις οδηγίες και τη νομοθεσία που ισχύουν στη χώρα σας. Διαβάστε όλα τα περιεχόμενα του εγχειριδίου πριν τη χρήση και φροντίστε να ανατρέχετε σε αυτό, αν έχετε αμφιβολίες σχετικά με την ασφαλή χρήση της συσκευής.

4. Πρόγραμμα θεραπείας

- Χρησιμοποιείτε τη συσκευή για 2 λεπτά πρωί και βράδυ.
- Καθαρίστε τα σημεία ανάμεσα στα δόντια και κάντε απαλό μασάζ στα ούλα.
- Βουρτσίστε κάθε τμήμα (1,2,3,4) για 30 δευτερόλεπτα.

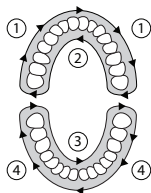

i Η συσκευή είναι κατάλληλη για χρήση με οδοντικά εμφυτεύματα.

5. Τι να αναμένετε κατά τη χρήση του Silk'n ToothWave

Στη διάρκεια της χρήσης ή αμέσως μετά Silk'n ToothWave ίσως αισθανθείτε:

- μια ελαφριά αίσθηση θερμότητας. Μην ανησυχείτε, αυτό είναι απόλυτα φυσιολογικό.
 - πόνο, αν έχετε τερηδόνα ή κάποια άλλη πάθηση των δοντιών που χρήζει θεραπείας. Αν αισθάνεστε πόνο, συμβουλευτείτε τον οδοντίατρό σας.
- i** Διακόψτε τη χρήση της συσκευής σε περίπτωση που παρατηρήσετε υπερβολική αιμορραγία μετά τη χρήση ή αν η αιμορραγία εξακολουθεί να εμφανίζεται μετά από μία εβδομάδα κανονικής χρήσης.

6. Έναρξη!

1. Φροντίστε να πλένετε τις ίνες κάτω από τρεχούμενο χλιαρό νερό.
2. Για βέλτιστα αποτελέσματα, χρησιμοποιείτε αρκετή ποσότητα οδοντόκρεμας. Μπορείτε να χρησιμοποιείτε οποιαδήποτε οδοντόκρεμα του εμπορίου.
3. Ενεργοποιήστε τη συσκευή. Πατήστε σύντομα το κουμπί ελέγχου (**#3**) όσες φορές χρειάζεται για να επιλέξετε την επιθυμητή λειτουργία θεραπείας.
4. Τοποθετήστε την κεφαλή επάνω στα δόντια, καθαρίστε τα με κυκλικές κινήσεις και μετακινείτε την οδοντόβουρτσα διαδοχικά στα επόμενα δόντια, κάνοντας απαλό μασάζ στα ούλα. Βεβαιωθείτε ότι οι ίνες είναι πάντα σωστά τοποθετημένες επάνω στα δόντια. Silk'n ToothWave Η συσκευή διατίθεται με μαλακές ίνες για την προστασία των δοντιών και των ούλων. Βουρτσίστε απαλά, ασκώντας πολύ ελαφριά πίεση. Μην τρίβετε δυνατά τα δόντια.

5. Βουρτσίστε για 2 λεπτά. Η συσκευή δονείται ανά 30 δευτερόλεπτα (1 δόνηση μετά από 30 δευτερόλεπτα, 2 δονήσεις μετά από 60 δευτερόλεπτα κ.ο.κ.). Όταν νιώσετε τη δόνηση, μπορείτε να μετακινήσετε την οδοντόβουρτσα στο επόμενο τμήμα δοντιών (ανατρέξτε στην ενότητα 4. Πρόγραμμα θεραπείας). Μετά από 2 λεπτά η συσκευή απενεργοποιείται αυτόματα.
6. Καθαρίστε τη συσκευή και αφήστε την σε ανοιχτό χώρο μέχρι να στεγνώσει.

7. Καθαρισμός και συντήρηση

7.1 Καθαρισμός της οδοντόβουρτσας

Είναι σημαντικό να καθαρίζετε τη συσκευή μετά από κάθε χρήση. Χρησιμοποιείτε χλιαρό νερό.

- Καθαρίστε την κεφαλή οδοντόβουρτσας (**#1**) και τη λαβή (**#2**), ιδίως αν η οδοντόκρεμά σας περιέχει μαγειρική σόδα ή άλλα διττανθρακικά. Αυτό προλαμβάνει τη δημιουργία ραγάδων στα πλαστικά τμήματα.
- Μία φορά το μήνα φροντίστε να αφαιρείτε την κεφαλή οδοντόβουρτσας (**#1**) από τη λαβή (**#2**). Καθαρίστε την εγκοπή στη λαβή (**#2**) για να απομακρύνετε τυχόν υπολείμματα οδοντόκρεμας ή ρύπων. Χρησιμοποιήστε μια βαμβακερή ματοβόνα για να καθαρίσετε αυτό το τμήμα, ξεπλύνετε και σκουπίστε με ένα στεγνό πανί.

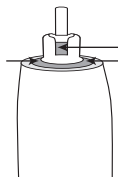

- Καθαρίστε τη βάση της κεφαλής οδοντόβουρτσας (#1) με τον ίδιο τρόπο.

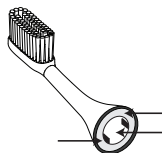

7.2 Καθαρισμός της βάσης φόρτισης

1. Αρχικά αποσυνδέστε τη βάση φόρτισης (#7) από την ηλεκτρική τροφοδοσία και αφαιρέστε την οδοντόβουρτσα από τη βάση φόρτισης (#7).
2. Στη συνέχεια, αφαιρέστε τη διαφανή βάση. Για να το κάνετε, αναποδογυρίστε τη βάση φόρτισης (#7). Πιέστε προς τα έξω τα δύο κλιπ για να αφαιρέσετε τη διαφανή βάση.

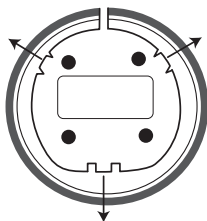

3. Καθαρίστε τα δύο τμήματα με ένα νωπό πανί και σκουπίστε τα. Τοποθετήστε ξανά τη βάση φόρτισης (#7) στη θέση της και πιέστε προς τα κάτω σταθερά. Μόλις ασφαλίσει στη θέση της, θα ακούσετε ένα χαρακτηριστικό ήχο.

7.3 Αντικατάσταση της κεφαλής με βουρτσάκι

Φροντίστε να αντικαθιστάτε την κεφαλή οδοντόβουρτσας (#1) ανά 3 μήνες ή μόλις παρατηρήσετε ότι οι ίνες έχουν υποστεί ζημιές ή φθορές. Για να αλλάξετε την κεφαλή οδοντόβουρτσας (#1), απλώς τραβήξτε την κεφαλή (#1), αφαιρέστε την και αντικαταστήστε την με μια καινούργια.

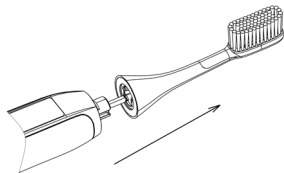

8. Ανταλλακτικά και αναλώσιμα

Μπορείτε να προμηθευτείτε ανταλλακτικά στο κατάστημα από όπου αγοράσατε τη συσκευή ή ηλεκτρονικά, στη διεύθυνση www.silkn.eu.

9. Αντιμετώπιση προβλημάτων

Πρόβλημα Η συσκευή μου δεν ενεργοποιείται.	Έλεγχοι Βεβαιωθείτε ότι η μπαταρία είναι επαρκώς φορτισμένη. Ανατρέξτε στην ενότητα <u>3.5 Φόρτιση συσκευής</u> .
Η συσκευή είναι φορτισμένη, αλλά δεν λειτουργεί.	Πατήστε το κουμπί ελέγχου (#3) για επανεκκίνηση της συσκευής. Εάν το πρόβλημα δεν επιλυθεί, επικοινωνήστε με το Κέντρο εξυπηρέτησης πελατών.

Πρόβλημα	Έλεγχοι
Όλες οι ενδεικτικές λυχνίες (#4, #5, #6) αναβοσβήνουν.	Παρουσιάστηκε σφάλμα συστήματος. Πατήστε το κουμπί ελέγχου (#3) για επανεκκίνηση της συσκευής. Εάν το πρόβλημα δεν επιλυθεί, επικοινωνήστε με το Κέντρο εξυπηρέτησης πελατών.

i Για προβλήματα ή ερωτήσεις, επικοινωνήστε με το Κέντρο εξυπηρέτησης πελατών της Silk'h.

10. Κέντρο εξυπηρέτησης πελατών

Για περισσότερες πληροφορίες, επισκεφθείτε τον ιστότοπό μας στη διεύθυνση www.silkn.eu. Αυτό το εγχειρίδιο διατίθεται επίσης σε PDF από τον ιστότοπό μας. Επικοινωνήστε με το Κέντρο εξυπηρέτησης πελατών της Silk'h για να αναφέρετε μη αναμενόμενη λειτουργία, περιστατικά ή άλλα προβλήματα που αντιμετωπίζετε με τη συσκευή σας. Τα στοιχεία επικοινωνίας μας είναι τα εξής:

Χώρα	Τηλεφωνικός αριθμός σέρβις	Email
Βέλγιο	0800-29316	serviceconsommateurbe@silkn.eu
Γαλλία	0891-655557	serviceconsommateurfr@silkn.eu
Γερμανία	089 51 23 44 23	kundenservicede@silkn.eu
Ιταλία	+31 (0)180-330 550	servizioclientiit@silkn.eu
Κάτω Χώρες	0900-2502217	klantenservicenl@silkn.eu
Ισπανία	900 823 302	servicioalcliente@silkn.eu
ΗΒ	0906-2130009	customercareuk@silkn.eu
Άλλες χώρες	+31 (0)180-330 550	info@silkn.eu

GR

11. Εγγύηση

Για περισσότερες πληροφορίες, ανατρέξτε στο ξεχωριστό φυλλάδιο Εγγύησης Προϊόντος.

12. Απόρριψη

12.1 Αφαίρεση μπαταρίας

Όταν το προϊόν φτάσει στο τέλος του κύκλου ζωής του, θα πρέπει να αφαιρέσετε την μπαταρία προτού το απορρίψετε. Για να το κάνετε αυτό πρέπει να ανοίξετε τη συσκευή. Η συσκευή δεν θα λειτουργεί πλέον μετά από τη διαδικασία αυτή, αλλά ούτε και θα είναι δυνατόν να επισκευαστεί. Οποιαδήποτε εγγύηση θα καταστεί άκυρη μόλις σπάσετε το περίβλημα της συσκευής και αφαιρέσετε την μπαταρία. Η Home Skinovations Ltd δεν φέρει καμία ευθύνη για τυχόν σωματικές ή υλικές ζημιές που προκαλούνται ως αποτέλεσμα εκτέλεσης αυτής της διαδικασίας.

1. Αφαιρέστε τη συσκευή από τη βάση φόρτισης **(#7)** και βεβαιωθείτε ότι η μπαταρία δεν είναι φορτισμένη.
2. Αποσυνδέστε την κεφαλή οδοντόβουρτσας **(#1)** από τη λαβή **(#2)**.
3. **Για να ανοίξετε το περίβλημα:**
Χρησιμοποιήστε ένα μικρό εργαλείο (π.χ. κατσαβίδι ή σουγιά) για να αποκολλήσετε το κάτω κάλυμμα από το υπόλοιπο τμήμα της συσκευής.

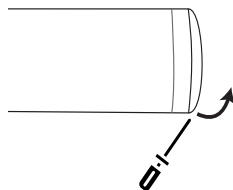

4. **Αφαιρέστε το εσωτερικό τμήμα:** Αναποδογυρίστε τη λαβή (#2) και τοποθετήστε την επάνω σε μια σταθερή επιφάνεια. Χρησιμοποιήστε το εργαλείο για να μετακινήσετε τα κλιπ προς τα μέσα. Μόλις ανοίξετε τα κλιπ, μπορείτε να αφαιρέσετε το εσωτερικό τμήμα και να το ακουμπήσετε στην επιφάνεια εργασίας.

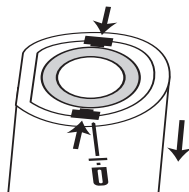

5. **Αφαιρέστε την μπαταρία:** Χρησιμοποιήστε ένα ψαλίδι ή κοπίδι για να κόψετε διαδοχικά τα 3 καλώδια (κόκκινο, μαύρο, κίτρινο). Βεβαιωθείτε ότι το κόκκινο (θετικό) και το μαύρο (αρνητικό) καλώδιο δεν έρχονται σε επαφή μεταξύ τους. Στη συνέχεια αφαιρέστε προσεκτικά την μπαταρία. Μην προκαλείτε ζημιές στην μπαταρία.

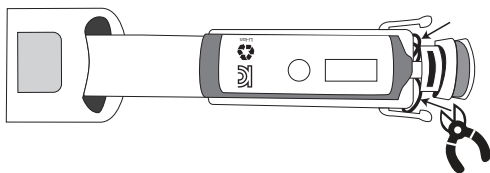

GR

12.2 Συσσκευασία

Απορρίψτε τα διαφορετικά υλικά της συσκευασίας ξεχωριστά. Απορρίψτε το χαρτόνι και το χαρτοκιβώτιο στους κάδους ανακύκλωσης χαρτιού και τη μεμβράνη μέσω της υπηρεσίας συλλογής ανακυκλώσιμων υλικών.

12.3 Συσσκευή

Μην απορρίπτετε τη συσκευή μαζί με τα συνήθη οικιακά απορρίμματα! Σύμφωνα με την Οδηγία σχετικά με τα απόβλητα ηλεκτρικού και ηλεκτρονικού εξοπλισμού (ΑΗΗΕ), αυτή η ηλεκτρική συσκευή (συμπεριλαμβανομένων όλων των εξαρτημάτων και των αξεσουάρ της) πρέπει να απορρίπτεται στα κατάλληλα σημεία συλλογής και ανακύκλωσης ηλεκτρικών συσκευών. Αυτό διασφαλίζει ότι η συσκευή ανακυκλώνεται επαγγελματικά και εμποδίζει την απελευθέρωση επιβλαβών ουσιών* στο περιβάλλον. Αφαιρέστε και απορρίψτε με ασφάλεια την μπαταρία πριν την απόρριψη της συσκευής.

* Προϊόντα που φέρουν ετικέτα με τα εξής συστατικά: Cd = κάδμιο, Hg = υδράργυρος, Pb = μόλυβδος.

13. Προδιαγραφές

Αρ. μοντέλου.	H7001
Τεχνολογία	DentalRF™ και δόνηση
Δόνηση	0, 275 Hz, 300 Hz ή 400 Hz (\pm 5%)
Ραδιοσυχνότητα	3,3MHz \pm 10%, 3 W (μέγ.)
Μέγεθος συσκευασίας	(Π)165 (Υ)227 (Μ)80 [mm]
Βάρος συστήματος	115 g
Μεταφορά και αποθήκευση μεταξύ των χρήσεων και συνθήκες αποθήκευσης	Θερμοκρασία: - 40 ° έως +70 °C Σχετική υγρασία: 10 έως 90%rH Ατμοσφαιρική πίεση: 500 έως 1060 hPa
Συνθήκες λειτουργίας	Θερμοκρασία: 5° έως 40°C Σχετική υγρασία: 15 έως 90%rH Ατμοσφαιρική πίεση: 700 έως 1060 hPa
Τρόπος λειτουργίας	Μη συνεχόμενη
Προσαρμογέας	HX-S4V0500600 (Ευρώπη)
Είσοδος	100 – 240 V, 50/60 Hz, 0,2 A
Έξοδος	5,0 Vdc, 0,6 A
Μέση ενεργός απόδοση	73,12%
Κατανάλωση ισχύος άνευ φορτίου	0,064 W
Αρ. εμπορικού μητρώου	91330281X10172885G
Κατασκευαστής	Yuyao Hongxiang Electrical Appliance Factory
Διεύθυνση	Xiaodong Industrial Zone, Yuyao, Zhejiang Province, P.R.China

Κατάταξη αδιάβροχης προστασίας:	
Προσαρμογέας	IPX4 - Προστασία από εκτινασόμενο νερό, από οποιαδήποτε κατεύθυνση.
Βάση φόρτισης	IPX7 - Προστασία από βύθιση σε νερό και σε βάθος έως 1 μέτρου.
Λαβή	IP67 - Πλήρης προστασία από τη σκόνη και από βύθιση σε νερό σε βάθος έως 1 μέτρου.

14. Νομική σημείωση

Copyright 2020 © Home Skinovations Ltd. Με την επιφύλαξη παντός δικαιώματος.

Η Home Skinovations Ltd διατηρεί το δικαίωμα να κάνει αλλαγές στα προϊόντα της ή στις προδιαγραφές αυτών με στόχο τη βελτίωση της απόδοσης, αξιοπιστίας ή κατασκευής. Οι πληροφορίες που παρέχονται από την Home Skinovations Ltd θεωρούνται ακριβείς και αξιόπιστες κατά το χρόνο της δημοσίευσης. Ωστόσο, η Home Skinovations Ltd δεν αναλαμβάνει ευθύνη για τη χρήση τους. Καμία άδεια δεν παραχωρείται, σιωπηρώς ή ρητώς, επί οποιωνδήποτε ευρεσιτεχνιών ή δικαιωμάτων ευρεσιτεχνιών της Home Skinovations Ltd. Απαγορεύεται η αναπαραγωγή ή αναδημοσίευση του παρόντος εγγράφου ή μέρους του, σε οποιαδήποτε μορφή ή με οποιοδήποτε μέσο, ηλεκτρονικό ή μηχανικό, για οποιονδήποτε σκοπό, χωρίς την προηγούμενη ρητή γραπτή άδεια της Home Skinovations Ltd. Τα δεδομένα ενδέχεται να αλλάξουν χωρίς ειδοποίηση. Η Home Skinovations Ltd κατέχει ευρεσιτεχνίες και αιτήσεις ευρεσιτεχνιών που εκκρεμούν, σήματα κατατεθέν, πνευματικά δικαιώματα και άλλα δικαιώματα πνευματικής ιδιοκτησίας τα οποία καλύπτονται θεματικά στο παρόν έγγραφο. Η χορήγηση του παρόντος εγγράφου δεν παραχωρεί σε εσάς οποιαδήποτε άδεια επί αυτών των ευρεσιτεχνιών, σημάτων κατατεθέν, πνευματικών δικαιωμάτων ή οποιονδήποτε άλλων δικαιωμάτων πνευματικής ιδιοκτησίας, εξαιρουμένων των περιπτώσεων που παραχωρούνται ρητώς με οποιαδήποτε έγγραφη συμφωνία της Home Skinovations Ltd. Οι προδιαγραφές ενδέχεται να αλλάξουν χωρίς ειδοποίηση. Το Silk'n και το λογότυπο Silk'n αποτελούν καταχωρισμένα εμπορικά σήματα της Home Skinovations Ltd, Tavor Building, Shaar Yokneam P.O.Box 533, Yokneam 2069206, ΙΣΡΑΗΛ.

GR

İçindekiler Tablosu

1. Uyarılar ve kontrendikasyonlar	139
2. İşaretler ve semboller	143
3. Silk'n ToothWave cihazınızı tanıyın	144
3.1 Kullanım amacı	144
3.2 Paket içerikleri.....	144
3.3 Cihaz kontrolleri ve ayarları	145
3.4 Silk'n ToothWave fırça başlığı	146
3.5 Cihazın şarj edilmesi	146
3.6 Kullanım kılavuzunu okuma ve saklama.....	147
4. Uygulama planı	147
5. Silk'n ToothWave ile beklenebilecekler	147
6. Başlayın!	148
7. Temizlik ve bakım	148
7.1 Diş fırçasının temizlenmesi.....	148
7.2 Şarj yuvasının temizlenmesi	149
7.3 Fırça başlığının değiştirilmesi.....	150
8. Yedek parçalar ve sarf malzemeleri.....	150
9. Sorun giderme	150
10. Müşteri hizmetleri	151
11. Garanti	151
12. Bertaraf etme	151
12.1 Bataryanın çıkarılması	151
12.2 Ambalaj	153
12.3 Cihaz.....	153
13. Teknik özellikler	154
14. Yasal uyarı.....	155

1. Uyarılar ve kontrendikasyonlar



Cihaz kullanılırken olası veya yaklaşan bir tehlike, sorun veya diğer olumsuz durumları bildiren bir ifade veya olay.



Elektrik ve güvenlik uyarıları

- Şarj yuvasını elektrik kaynağına bağlamadan önce mutlaka ellerinizin kuru olduğundan emin olun.
- USB fiş adaptörünü düşebileceği veya sıvı girebileceği bir yere yerleştirmeyin veya saklamayın.
- Bataryayı şarj etmek için, sadece bu cihazla birlikte temin edilen USB priz adaptörünü kullanın.
- USB fiş adaptörü suya düşürülmüşse kullanmayın.
- Şarj yuvası arızalanırsa, hemen fişini prizden çekin.
- Şarj yuvası ve USB priz adaptörü hasarlıysa veya düzgün çalışmıyorsa kesinlikle kullanmayın.
- Cihazı, tüm parçalarını ve aksesuarlarını sıcak yüzeylerden uzak tutun.

- Cihazın içini açmaya, değiştirmeye veya tamir etmeye çalışmayın. Kendinizi tehlikeli elektrikli parçalara maruz bırakabilir ve kendinize ciddi zararlar verebilirsiniz. Bu durumda garantiniz de geçersiz kalır.
- Bu kılavuzda tanımlandığı üzere üretici tarafından temin edilmeyen parça veya aksesuarları kullanmayın veya cihaz hasarlıysa, düzgün çalışmadığı görülüyorsa veya duman görüyorsanız veya kokusu alıyorsanız cihazı kullanmayın. Bu tip durumlarda, cihazı kullanmayı bırakın ve Müşteri Hizmetleriyle iletişim kurun.
- Üretici, uygunsuz veya hatalı kullanımdan kaynaklanan hasar veya yaralanmalardan dolayı sorumluluk kabul etmez.
- Parçaların hiçbirini bulaşık makinesinde temizlemeyin.
- Çocukların cihazla oynamasına izin verilmemelidir. Temizleme veya kullanıcı bakımı çocuklar tarafından yapılmamalıdır.
- Çocukların ambalaj ile oynamasına izin verilmemelidir. Çocuklar ambalaj malzemesiyle kendine zarar verebilir veya küçük parçaları yutup boğulabilirler.
- Cihaz, değiştirilemeyen bataryalar içerir.

- Cihazı veya bataryayı evsel atıklarla birlikte atmayın! Yasalar uyarınca, bu elektrikli cihazı (tüm aksesuar ve parçalarıyla birlikte) elektrikli cihazlar için belirlenmiş bir geri dönüşüm toplama noktasına göndermeniz gerekmektedir.
- Ürün kullanım ömrünün sonuna ulaşırsa, ürün atılmadan önce batarya çıkarılmalı ve güvenli şekilde atılmalıdır (bkz. bölüm 12. Bertaraf etme).



Kontrendikasyonlar

Tüm parçaları dahil olmak üzere bu cihaz şu kişiler tarafından kullanılmamalıdır: 18 yaşın altındaki kişiler, fiziksel, duyuşsal veya psikolojik kapasiteleri sınırlı olan yetişkinler, cihazın güvenli biçimde kullanımıyla ilgili yeterli bilgi ve deneyim sahibi olmayan veya mevcut tehlikeleri anlamayan kişiler.

Şu durumlarda kullanmayın:

- kalp pili, dahili defibrilatör, başka bir aktif implant cihazı taşıyorsanız veya bu cihazın kullanımı konusunda tıbbi endişeleriniz varsa.

- ağız veya ağız-yutak kanserinizi varsa ya da geçmişte yaşadığınız veya herhangi bir kanser ya da öncül malign lezyonlarınız varsa.
- immünosupresif hastalıklardan dolayı bağışıklık sisteminizde bozulma varsa veya immünosupresif ilaç kullanıyorsanız.

Aşağıdaki durumlardan herhangi biri sizin için geçerliyse cihazı kullanmadan önce doktorunuza danışın:

- epilepsi veya kalp bozuklukları gibi devam eden rahatsızlıklarınız varsa.
- hamileyseniz veya emziriyorsanız.





Aşağıdaki durumlardan herhangi biri sizin için geçerliyse kullanım öncesinde diş hekiminize danışın:

- son iki ay içinde ağız veya dişeti ameliyatı geçirdiyseniz.
- dişetleriniz şiddetli şekilde yaralandıysa.

Ek uyarıları:

- Fırça başlığını ısırmayın.

2. İşaretler ve semboller

	Cihazın kullanımı veya bakımıyla ilgili önemli bilgiler.
	Bu sembolü taşıyan ürünler CE Direktiflerinin koşullarını yerine getirir.
IP67	1 metreye kadar derinlikte suda, en fazla 30 dakika süreyle kalmaya karşı korumalıdır.
	Cihaz evsel atıklarla birlikte atılmamalıdır. Ülkenizde geçerli kanunlara uygun biçimde bertaraf edilmesini sağlayarak çevrenin korunmasına katkıda bulunun. WEEE Direktifine uygun olarak.
Li-ion	İçinde lityum-iyon batarya vardır.
	Entegre şarj edilebilir ToothWave bataryası çevreyi kirlitebilecek maddeler içerir. Bataryalar için resmi bir toplama noktasına göndermeden önce mutlaka bataryayı çıkarın.
	Bu sembol ile işaretli ürünler, Kore elektrikli ve elektronik ekipmanlara yönelik güvenlik gerekliliklerini yerine getirir.

3. Silk'n ToothWave cihazınızı tanıyın

3.1 Kullanım amacı

Silk'n ToothWave; tartar (diş taşı*), plak*, diş renk değişimi*, jinjivit* ve dişeti kanamasını* azaltmak amacıyla tasarlanmıştır. İyi ağız bakımı, diş çürümelerini önleyebilir. Cihaz, rutin diş bakımı için diş hekimi veya hijyenistine yapılan olağan ziyaretlerin yerini almaz. Patentli DentalRF™ teknolojimiz hakkında daha fazla bilgi için web sitelerimizi ve videolarımızı inceleyin.

Cihaz sadece evde kişisel kullanıma uygundur ve diş muayenehanesinde veya kurumunda birden fazla hasta üzerinde kullanım için tasarlanmamıştır. Bu kılavuzda açıklanan amaçlar dışında başka bir amaçla kullanmayın.

* 6 hafta sonra, ToothWave, kontrol diş fırçasına (SmileSonic Pro Advanced Clean) kıyasla tartar (diş taşı), lekeler, dişeti iltihabı ve dişeti kanamasında istatistiksel olarak anlamlı azalma göstermiştir.









3.2 Paket içerikleri

Kılavuzun ön kısmındaki (i) sayfasında yer alan şemaya başvurun.

- 2 adet Fırça başlığı (#1)
- 1 adet USB priz adaptörü (#8)
- 1 adet Sap (#2)
- 1 adet Garanti kitapçığı (#9)
- 1 adet USB kablolu şarj yuvası + şeffaf taban (#7)
- 1 adet Kullanım kılavuzu (#10)

3.3 Cihaz kontrolleri ve ayarları

Kılavuzun ön kısmındaki (i) sayfasında yer alan şemaya başvurun.

Kontrol	Fonksiyon / Mod
Kontrol düğmesi (#3) 	Uzun süreli basma: cihazı açar veya kapatır Kısa süreli basma: her basma bir sonraki moda geçiş sağlar
DentalRF modu gösterge ışığı (#4) 	DentalRF tüm modlar için etkindir 
Titreşim modu gösterge ışığı (#5) 	Mod 1: Düşük titreşim 
	Mod 2: Orta titreşim 
	Mod 3: Yüksek titreşim Önerilen mod 
	Mod 4: Titreşim yok 
Batarya gösterge ışığı (#6) 	Yeşil yanıp söner - batarya şarj oluyor Işık yok - batarya şarj olmuştur Turuncu yanıp söner - batarya zayıftır Sabit turuncu - batarya boştur

i Batarya tam şarj olduğunda, ışık 30 saniye süreyle sabit yeşil yandıktan sonra söner.

3.4 Silk'n ToothWave fırça başlığı

Fırça başlığı (#1) Silk'n ToothWave cihazının yenilikçi ve özel bir özelliğidir. Fırça kılları, 2 DentalRF elektrot ve elektrotlar arasında yer alan bir silikon şerit içerir. Silikon şerit DentalRF akımının diş üzerinden akabilmesine olanak sağlar. Ayrıca diş macunu ve DentalRF enerjisinin etkin şekilde etkileşimde bulunmasını sağlar. Bu nedenle, fırça kıllarının her zaman dişler ile yeterli temas halinde olmasını öneriyoruz.

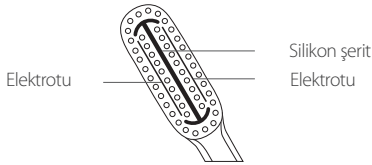

⚠ Fırça kılları, silikon şerit veya elektrotlar gevşek hale gelir, bükülür, zarar görür veya ezilirse fırça başlığını (#1) kullanmayın. Hasarlı elektrotlar, fırça kılları veya hasarlı silikon şerit fırçalama sırasında kopabilir.

3.5 Cihazın şarj edilmesi

● Her kullanımdan önce bataryanın zayıf olmadığını kontrol edin.

İlk şarj

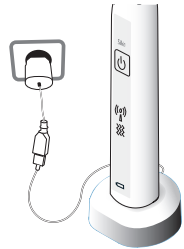

3.6 Kullanım kılavuzunu okuma ve saklama

Kullanım kılavuzunda Avrupa Birliđi içinde yürürlükte olan standart ve kurallar esas alınmıřtır. Avrupa Birliđi dıřındayken, ilgili ülkedeki özel kılavuzlara ve yasalara da uymanız gerekir. Kullanımdan önce kılavuzu okuyun ve cihazın güvenli kullanımı konusunda herhangi bir řüpheniz olması durumunda kılavuza bařvurun.

4. Uygulama planı

- Sabah ve akřam 2 dakika kullanın.
 - Diřlerin arasını temizleyin ve diřetlerine nazikçe masaj yapın.
 - Her bölümü (1,2,3,4) 30 saniye fırçalayın.
- i** Cihaz diř implantlarıyla kullanıma uygundur.

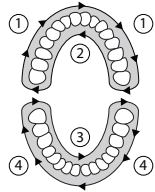

5. Silk'n ToothWave ile beklenebilecekler

Silk'n ToothWave kullanırken veya sonrasında, řunları yařayabilirsiniz:

- hafif bir ısınma hissi. Endiřelenmeyin, bu normaldir.
 - tedavi gerektiren çürükler veya bařka bir diř rahatsızlıđınız varsa, ađrı hissi. Ađrı hissediyorsanız, diř hekiminize bařvurun.
- i** Kullanımdan sonra ařırı kanama yařarsanız veya bir haftalık düzenli kullanımın ardından kanama devam ediyorsa, cihazı kullanmayı bırakın.

6. Başlayın!

1. Fırça kıllarını ılık su altında durulayın.
2. En iyi sonuçlar için, bol miktarda diş macunu sürün. Piyasada bulunan herhangi bir diş macununu kullanabilirsiniz.
3. Cihazı açın. Uygulama modunu seçmek için gereken sayıda kontrol düğmesine (**#3**) kısa süreli basın.
4. Fırçayı dairesel hareketlerle, yavaşça ve sistematik biçimde bir dişten diğerine geçirerek dişlerinizi fırçalayın ve dişetlerine masaj yapın. Fırça kıllarının her zaman dişlerinizle yeterli temas halinde olduğundan emin olun. Silk'n ToothWave dişlerinizi ve diş etlerinizi korumak için yumuşak fırça kıllarıyla temin edilir. Nazikçe fırçalayın ve fırçalama sırasında sadece hafif baskı uygulayın. Ovalamayın.
5. 2 dakika süreyle fırçalayın. 30 saniyede bir hafif titreşim hissedeceksiniz (30. saniyede 1 titreşim, 60. saniyede 2 titreşim ve devamı). Titreşimden/Titreşimlerden sonra, ağzınızın başka bir bölümüne geçebilirsiniz (4. Uygulama planı bölümüne başvurun). 2 dakika sonra cihaz otomatik olarak kapanır.
6. Cihazı temizleyin ve ıslak halde açık havada saklayın.

7. Temizlik ve bakım

7.1 Diş fırçasının temizlenmesi

Her uygulamadan sonra cihazın temizlenmesi önemlidir. Ilık su kullanın.

- Özellikle diş macununuz yemek sodası veya diğer bikarbonatları içeriyorsa, fırça başlığını (**#1**) ve sapı (**#2**) temizleyin. Bunun amacı plastiğin çatlamasını önlemektir.

- Ayda bir, fırça başlığını (#1) saptan (#2) çıkarın. Birikmiş olabilecek herhangi bir diş macunu veya kalıntıyı gidermek için saptaki (#2) girintiyi temizleyin. Bir pamuklu çubuk kullanın ve temiz bir bezle temizleyin.
- Fırça başlığının (#1) tabanını aynı şekilde temizleyin.

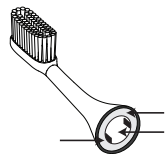
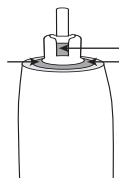

7.2 Şarj yuvasının temizlenmesi

1. Önce şarj yuvasını (#7) elektrik kaynağından ayırın ve diş fırçasını şarj yuvasından (#7) çıkarın.
2. Daha sonra, şeffaf tabanı çıkarın. Bunu yapmak için, şarj yuvasını (#7) ters çevirin. Klipslere dışa doğru bastırarak şeffaf tabanı çıkarın.

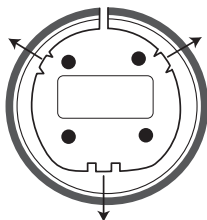

3. Her iki parçayı nemli bir bezle temizleyip kurulayın. Şarj yuvasını (#7) geri yerleştirin ve kuvvetlice bastırın. Yerine oturma sesini işiteceksiniz.

7.3 Fırça başlığının değiştirilmesi

Fırça başlığını (#1) 3 ayda bir veya fırça kılları hasarlı veya yıpranmış görüldüğünde değiştirin. Fırça başlığını (#1) değiştirmek için, fırça başlığını (#1) çekip eskisini çıkararak yenisiyle değiştirmeniz yeterlidir.

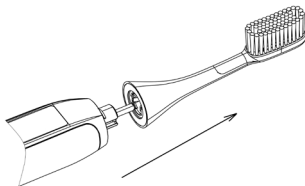

8. Yedek parçalar ve sarf malzemeleri

Yedek başlıkları cihazı satın aldığınız yerden veya çevrimiçi olarak www.silkkn.eu adresinden satın alabilirsiniz.

9. Sorun giderme

Sorun	Kontroller
Cihazım çalışmıyor.	Cihaz bataryasının zayıf olmadığından emin olun. Lütfen 3.5 Cihazın şarj edilmesi bölümüne başvurun.
Cihaz şarjlı ancak çalışmıyor.	Cihazı yeniden başlatmak için kontrol düğmesine (#3) tekrar basın. Sorun devam ederse, Müşteri Hizmetlerine başvurun.
Tüm gösterge ışıkları (#4, #5, #6) yanıp sönüyor.	Bir sistem hatası vardır. Cihazı yeniden başlatmak için kontrol düğmesine (#3) tekrar basın. Sorun devam ederse, Müşteri Hizmetlerine başvurun.

i Sorun ve sorularınız için lütfen Silk'n Müşteri Hizmetleri ile iletişime geçin.

10. Müşteri hizmetleri

Daha fazla bilgi için, www.silkn.eu web sitemize göz atın. Bu kılavuzu web sitesinden PDF olarak da indirebilirsiniz. Beklenmeyen çalışma durumları veya olaylar ya da cihazınızla ilgili tüm diğer sorunlar için Silk'n Müşteri Hizmetleri ile iletişime geçin. İletişim bilgilerimiz şunlardır:

Ülke	Servis numarası	E-posta
Belçika	0800-29316	serviceconsommateurbe@silkn.eu
Fransa	0891-655557	serviceconsommateurfr@silkn.eu
Almanya	089 51 23 44 23	kundenservicede@silkn.eu
İtalya	+31 (0)180-330 550	servizioclientiit@silkn.eu
Hollanda	0900-2502217	klantenservicenl@silkn.eu
İspanya	900 823 302	servicioalcliente@silkn.eu
İngiltere	0906-2130009	customerareuk@silkn.eu
Diğer ülkeler	+31 (0)180-330 550	info@silkn.eu

11. Garanti

Tüm bilgiler için lütfen ayrı Ürün Garanti kitapçığına başvurun.

12. Bertaraf etme

12.1 Bataryanın çıkarılması

Ürünün kullanım ömrü dolduğunda, cihazı atmadan önce bataryayı çıkarmanız gerekir. Bunun için, cihaz muhafazasının açılması gerekir. Bu işlem yapılırsa cihaz artık çalışmaz ve onarılamaz. Cihazın muhafazası açılıp batarya çıkarıldığında her türlü garanti geçersiz olur. Bu işlemin gerçekleştirilmesinden doğabilecek fiziksel ya da maddi hasarlardan Home Skinovations Ltd sorumlu değildir.

1. Cihazı şarj yuvasından **(#7)** çıkarın ve bataryanın boş olduğundan emin olun.
2. Fırça başlığını **(#1)** saptan **(#2)** çıkarın.
3. **Muhafazayı açın:** Alt kapağı cihazın kalanından ayırmak için küçük bir alet (örneğin, tornavida veya çakı) kullanın.

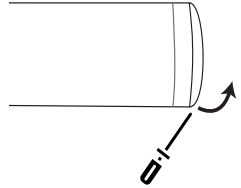

4. **İç bölümü çıkarın:** Sapı **(#2)** sağlam bir masa üzerine ters olarak yerleştirin. Klipsleri içeri hareket ettirmek için aleti kullanın. Klipsler serbest kaldığında, iç bölümü çıkarabilecek ve masanın üzerine koyabileceksiniz.

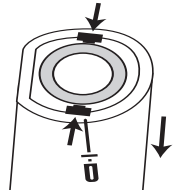

5. **Bataryayı çıkarın:** 3 teli (kırmızı, siyah, sarı) ayrı ayrı kesmek için keski veya küçük makas kullanın. Kırmızı (pozitif) ve siyah (negatif) tellerin birbirine temas etmediğinden emin olun. Ardından bataryayı dikkatlice çıkarın. Bataryaya zarar vermeyin.

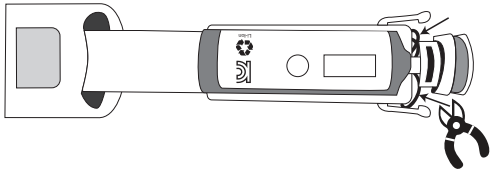

12.2 Ambalaj

Ambalajı tek tip malzemeler olarak ayrılmış şekilde bertaraf edin. Karton ve kutuyu atık kağıt olarak ve filmi geri dönüştürülebilir malzeme toplama hizmeti aracılığıyla bertaraf edin.

12.3 Cihaz

Cihaz evsel atıklarla birlikte atılmamalıdır! WEEE direktifi uyarınca, bu elektrikli cihazı (tüm aksesuar ve parçalarıyla birlikte) elektrikli cihazlar için belirlenmiş bir geri dönüşüm toplama noktasına göndermeniz gerekmektedir. Bu şekilde cihazın profesyonel şekilde geri dönüştürülmesi sağlanır ve zararlı maddelerin* çevreye salınması önlenir. Bataryayı çıkarın ve cihazı atmadan önce bataryayı güvenli şekilde atın.

* Cd = kadmiyum, Hg = cıva, Pb = kurşun şeklinde etiketli ürünler.

13. Teknik özellikler

Model no.	H7001
Teknoloji	DentalRF™ ve titreşim
Titreşim	0; 275Hz; 300Hz veya 400Hz (\pm %5)
Radyo frekansı	3,3MHz \pm 10%; 3W (maks)
Ambalaj Ebatları	(G)165 (Y)227 (D)80 [mm]
Sistem ağırlığı	115 g
Kullanımlar arasında taşıma ve saklama ve saklama koşulları	Sıcaklık: - 40 ° ila +70 °C Bağıl nem: 10 ila 90%rH Atmosferik basınç: 500 ila 1060 hPa
Çalıştırma koşulları	Sıcaklık: 5 ° ila 40 °C Bağıl nem: 15 ila 90%rH Atmosferik basınç: 700 ila 1060 hPa
Çalışma modu	Sürekli değil
Adaptör	HX-S4V0500600 (Avrupa)
Giriş	100 – 240V; 50/60Hz; 0,2A
Çıkış	5,0Vdc; 0,6A
Ortalama etkin verimlilik	%73,12
Yük olmadan güç tüketimi	0,064W
Ticaret Sicil No	91330281X10172885G
Üretici	Yuyao Hongxiang Electrical Appliance Factory
Adres	Xiaodong Industrial Zone, Yuyao, Zhejiang Province, Çin Halk Cumhuriyeti

Su geçirmezlik derecesi	
Adaptör	IPX4 - Yönden bağımsız olarak sıçraya sudan korur.
Şarj yuvası	IPX7 - 1 metreye kadar su içinde korur.
Sap	IP67 - Toza karşı tam koruma sağlar ve 1 metreye kadar su içinde korur.

14. Yasal uyarı

Telif Hakkı 2020 © Home Skinovations Ltd. Tüm Hakları Saklıdır.

Home Skinovations Ltd performansı, güvenilirliği ya da üretim kolaylığını artırmak için ürünlerde ve ürünlerin teknik özelliklerinde değişiklik yapma hakkını saklı tutar. Home Skinovations Ltd tarafından verilen bilgilerin yayımlanma sırasında doğru ve güvenilir olduğuna inanılmaktadır. Ancak Home Skinovations Ltd bu bilgilerin kullanılması açısından hiçbir sorumluluk kabul etmemektedir. Home Skinovation Ltd'ye ait herhangi bir patent ya da patent hakkına ilişkin dolaylı olarak veya başka şekillerde herhangi bir lisans verilmemektedir. Bu belgenin hiçbir bölümü, Home Skinovations Ltd'in açık yazılı izni olmadan herhangi bir amaç için, elektronik veya mekanik herhangi bir biçimde veya herhangi bir yöntemle çoğaltılamaz veya yayınlanamaz. Home Skinovations Ltd'nin bu belgenin konuları ile ilgili patentleri, inceleme süreci devam etmekte olan patent başvuruları, ticari markaları, telif hakları ve başka fikri mülkiyet hakları bulunmaktadır. Bu belgenin tarafınıza verilmiş olması, sizi söz konusu patentler, ticari markalar, telif hakları ya da diğer fikri mülkiyet hakları bakımından Home Skinovations Ltd ile yapılan yazılı bir anlaşma kapsamında açıkça belirtilenler dışında herhangi bir lisans sahibi yapmaz. Bilgiler önceden bildirilmeksizin değiştirilebilir. Silk'n ve Silk'n logosu Tavor Building, Shaar Yokneam P.O.Box 533, Yokneam 2069206, İSRAİL.

Indice

1. Avvertenze e controindicazioni.....	157
2. Segni e simboli	161
3. Scoprire Silk'n ToothWave.....	162
3.1 Uso previsto.....	162
3.2 Contenuto della confezione.....	162
3.3 Comandi e impostazioni del dispositivo	163
3.4 Silk'n ToothWave testina a spazzola.....	164
3.5 Ricaricare il dispositivo.....	164
3.6 Lettura e conservazione del manuale per l'utente	165
4. Piano di trattamento	165
5. Cosa aspettarsi dal trattamento con Silk'n ToothWave	165
6. Per iniziare!.....	166
7. Pulizia e manutenzione	167
7.1 Pulizia dello spazzolino.....	167
7.2 Pulizia della base di ricarica.....	167
7.3 Sostituzione della testina a spazzola.....	168
8. Ricambi e consumabili.....	169
9. Risoluzione dei problemi	169
10. Servizio di assistenza clienti	169
11. Garanzia.....	170
12. Smaltimento.....	170
12.1 Rimozione della batteria	170
12.2 Confezionamento.....	172
12.3 Dispositivo	172
13. Caratteristiche tecniche	173
14. Note legali	175

1. Avvertenze e controindicazioni



Una dichiarazione o un evento che indica un pericolo, un problema o un'altra situazione spiacevole, potenziali o imminenti, durante l'uso del dispositivo.



Avvertenze relative ai prodotti elettrici e alla sicurezza

- Assicurarsi sempre di avere le mani asciutte prima di collegare la base di ricarica all'alimentazione elettrica.
- Non posizionare o conservare l'adattatore da parete USB in un luogo in cui possa cadere a terra o essere immerso in liquidi.
- Per ricaricare la batteria utilizzare solamente l'adattatore USB a muro fornita col dispositivo.
- Non utilizzare l'adattatore USB a muro se è entrato in contatto con liquidi.
- In caso di malfunzionamento della base di ricarica, scollegarla immediatamente.
- Non utilizzare mai la base di ricarica o l'adattatore USB a muro nel caso in cui siano danneggiati o non funzionino correttamente.

- ⦿ Tenere il dispositivo, tutti i componenti e gli accessori lontani da superfici riscaldate.
- ⦿ Non tentare di modificare, aprire o riparare il dispositivo. Sussiste il rischio di esporsi a componenti elettrici pericolosi e di causare gravi danni fisici. Inoltre, ciò renderebbe non valida la garanzia.
- ⦿ Non utilizzare se i componenti o gli accessori non sono forniti dal produttore come indicato in questo manuale, se sono danneggiati in qualsiasi modo, non sembrano funzionare correttamente, oppure se si vede o sente fumo. In questi casi, interrompere l'uso del dispositivo e rivolgersi al servizio di assistenza clienti.
- ⦿ Il produttore non si assume alcuna responsabilità per danni o lesioni causati da un uso improprio o scorretto.
- ⦿ Nessun componente del dispositivo è adatto al lavaggio in lavastoviglie.
- ⦿ I bambini non devono giocare con il dispositivo. I bambini non possono pulire né mantenere il dispositivo.
- ⦿ I bambini non devono giocare con l'imballaggio, perché potrebbero ferirsi con il materiale o ingoiarne piccole parti e soffocare.

- Questo dispositivo contiene batterie non sostituibili.
- Non smaltire il dispositivo o la batteria tra i rifiuti domestici! La legge prevede che questo dispositivo elettronico (inclusi tutti gli accessori e i ricambi) sia smaltito presso un punto di raccolta per il riciclaggio dei dispositivi elettrici preposto.
- Se il prodotto raggiunge il termine del ciclo di vita utile, prima dello smaltimento del prodotto occorre rimuovere e smaltire in modo sicuro la batteria (vedere la sezione 12. Smaltimento).



Controindicazioni

Il dispositivo, incluse tutte le sue parti, non deve essere utilizzato dai seguenti soggetti: persone di età inferiore a 18 anni, adulti privi di esperienza o conoscenza sull'utilizzo in sicurezza del prodotto, o coloro che non comprendono i rischi implicati.

Non utilizzare in caso di:

- pacemaker, defibrillatore, altro dispositivo impiantato attivo o qualsiasi preoccupazione di carattere sanitario sull'uso di questo dispositivo.

- storia attuale o passata di carcinoma della bocca o tumore orofaringeo, qualsiasi altro tipo di cancro o lesioni premaligne.
- sistema immunitario danneggiato a causa di malattie immunosoppressive o uso di farmaci immunosoppressori.

Prima di applicare il dispositivo, consultare il proprio medico in caso di:

- malattie concomitanti, come epilessia o disturbi cardiaci.
- gravidanza o allattamento al seno

Prima dell'uso consultare il proprio dentista in caso di:

- chirurgia orale o parodontale negli ultimi due mesi.
- gengive gravemente lesionate.

Avvertenze aggiuntive

- Non mordere la testina a spazzola.

2. Segni e simboli

	Informazioni importanti sull'uso e sulla manutenzione del dispositivo.
	I prodotti contrassegnati da questo simbolo soddisfano i requisiti delle direttive UE.
IP67	Protetto dall'immersione in acqua con una profondità massima di 1 metro (o 3,3 piedi) fino a 30 minuti.
	Non smaltire tra i rifiuti domestici. Smaltire conformemente alla normativa nazionale per contribuire a proteggere l'ambiente. Conforme alla direttiva RAEE
Li-ion	Contiene batteria agli ioni di litio.
	La batteria integrata ricaricabile di ToothWave contiene sostanze che potrebbero inquinare l'ambiente. Rimuovere sempre la batteria prima di smaltirla presso un centro di raccolta di batterie esauste ufficiale.
	I prodotti contrassegnati con questo simbolo soddisfano i requisiti di sicurezza coreani per le apparecchiature elettriche ed elettroniche.

3. Scoprire Silk'n ToothWave

3.1 Uso previsto

Il dispositivo Silk'n ToothWave è progettato per ridurre tartaro (calcolo dentale*), placca*, scolorimento dentale*, gengivite* e sanguinamento gengivale*. Una buona igiene orale può prevenire lo sviluppo della carie dentale. Il dispositivo non sostituisce le regolari visite dal dentista o dall'igienista dentale per le cure dentali di routine. Per maggiori informazioni sulla nostra tecnologia brevettata DentalRF™ consultare i nostri siti web e i video.

Il dispositivo è pensato solamente per l'uso personale domestico e non è progettato per essere usato su pazienti multipli in uno studio o in una clinica dentistica. Non usare per scopi diversi da quelli descritti in questo manuale.

* Dopo 6 settimane, ToothWave ha mostrato una riduzione statisticamente significativa di tartaro (calcolo), macchie; infiammazione gengivale e sanguinamento gengivale rispetto allo spazzolino di controllo - SmileSonic Pro Advanced Clean.









3.2 Contenuto della confezione

Fare riferimento allo schema a pagina (i) all'inizio di questo manuale.

- 2x testine di spazzola (#1)
- 1x manico (#2)
- 1x base di ricarica con cavo USB + base trasparente (#7)
- 1x adattatore USB a muro (#8)
- 1x opuscolo sulla garanzia (#9)
- 1x manuale per l'utente (#10)

3.3 Comandi e impostazioni del dispositivo

Fare riferimento allo schema a pagina (i) all'inizio di questo manuale.

Comando	Funzione / Modalità
Pulsante di comando (#3) 	Pressione lunga: accende o spegne il dispositivo Pressione breve: a ogni pressione si passa alla modalità successiva
Indicatore luminoso della modalità DentalRF (#4) 	DentalRF è attivo per tutte le modalità 
Indicatore luminoso della modalità Vibrazione (#5) 	Modalità 1: Vibrazioni basse 
	Modalità 2: Vibrazioni medie 
	Modalità 3: Vibrazioni elevate Modalità consigliata 
	Modalità 4: Nessuna vibrazione 
Indicatore luminoso della batteria (#6) 	Spia verde lampeggiante - batteria in carica Luce spenta - la batteria è carica Spia arancione lampeggiante - batteria quasi scarica Spia arancione fissa - batteria scarica

i Quando la batteria è completamente carica, la luce si accende di colore verde fisso per 30 secondi, quindi si spegne.

3.4 Silk'n ToothWave testina a spazzola

La testina a spazzola (**#1**) è una caratteristica speciale e innovativa di Silk'n ToothWave. È composta da setole, 2 elettrodi DentalRF e una striscia in silicone posizionata tra gli elettrodi. La striscia in silicone consente alle radiofrequenze di DentalRF di scorrere tra i denti. Inoltre, garantisce un'interazione efficace tra il dentifricio e l'energia di DentalRF. Pertanto, consigliamo di mantenere sempre le setole interamente a contatto con i denti.

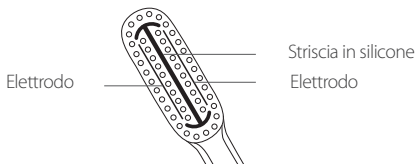

- ⚠ Non utilizzare la testina a spazzola (**#1**) qualora le setole, la striscia in silicone o gli elettrodi siano allentati, piegati, danneggiati o schiacciati. In caso di danneggiamento, gli elettrodi, le setole o la striscia in silicone potrebbero rompersi durante lo spazzolamento.

3.5 Ricaricare il dispositivo

- 🔋 Prima di ogni uso verificare che il livello della batteria non sia basso.

Prima carica 
ore

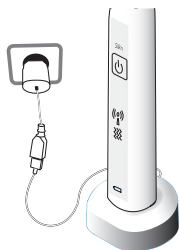

3.6 Lettura e conservazione del manuale per l'utente

Il manuale per l'utente è basato sugli standard e sulle regole in vigore nell'Unione Europea. Rispettare le linee guida e la normativa locali nei paesi diversi dall'Italia. Prima dell'uso leggere interamente il manuale e consultarlo in caso di qualsiasi dubbio su come utilizzare il dispositivo in sicurezza.

4. Piano di trattamento

- Utilizzare per 2 minuti, mattina e sera.
- Pulire tra i denti e massaggiare delicatamente le gengive.
- Spazzolare ciascuna sezione (1, 2, 3, 4) per 30 secondi.

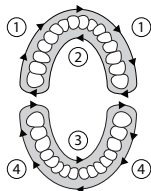

i Il dispositivo è adatto all'uso con impianti dentali.

5. Cosa aspettarsi dal trattamento con Silk'n ToothWave

Durante o dopo l'uso di Silk'n ToothWave è possibile:

- avvertire una lieve sensazione di calore. Non bisogna preoccuparsi, è normale.
- avvertire dolore, nel caso in cui si abbiano carie o altre patologie dentali che richiedono un trattamento. Se si avverte dolore consultare il proprio dentista.

i Smettere di utilizzare il dispositivo se dopo l'uso si verifica sanguinamento eccessivo, o se il sanguinamento prosegue dopo una settimana di utilizzo regolare.

6. Per iniziare!

1. Sciacquare le setole con acqua tiepida.
2. Per risultati migliori, applicare una quantità generosa di dentifricio. È possibile utilizzare qualsiasi dentifricio presente in commercio.
3. Accendere il dispositivo. Premere rapidamente il pulsante di comando **(#3)** tante volte quante sono necessarie per selezionare la modalità di trattamento desiderata.
4. Muovere la spazzola con movimenti circolari in modo lento e sistematico da dente a dente e massaggiare delicatamente le gengive. Assicurarsi che le setole siano sempre interamente a contatto con i denti. Silk'n ToothWave è dotato di setole morbide, per proteggere denti e gengive. Spazzolare delicatamente e, mentre si spazzola, applicare solo una leggera pressione. Non strofinare.
5. Spazzolare per 2 minuti. Si avvertirà una lieve vibrazione ogni 30 secondi (1 vibrazione a 30 secondi, 2 vibrazioni a 60 secondi e così via). Dopo la vibrazione spostarsi in un'altra sezione della bocca (fare riferimento alla sezione 4. Piano di trattamento). Trascorsi 2 minuti, il dispositivo si spegnerà automaticamente.
6. Pulire il dispositivo e lasciarlo all'aria aperta fintanto che è umido.

7. Pulizia e manutenzione

7.1 Pulizia dello spazzolino

Dopo ogni uso è importante pulire il dispositivo. Utilizzare acqua tiepida.

- Pulire la testina a spazzola (#1) e il manico (#2), soprattutto se il dentifricio contiene bicarbonato di sodio o altri bicarbonati. Così facendo si previene la rottura della plastica.
- Una volta al mese, rimuovere la testina a spazzola (#1) dal manico (#2). Pulire la scanalatura presente nel manico (#2) per rimuovere eventuali residui di dentifricio o detriti accumulati. Utilizzare un cotton fioc, quindi sciacquare e asciugare con un panno asciutto e pulito.
- Pulire la base della testina a spazzola (#1) allo stesso modo.

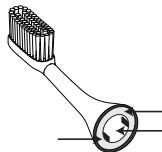
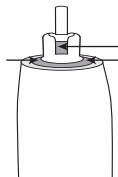

7.2 Pulizia della base di ricarica

1. Per prima cosa scollegare la base di ricarica (#7) dall'alimentazione elettrica e rimuovere lo spazzolino dalla base di ricarica (#7).

2. Quindi, rimuovere la base trasparente. Per farlo, capovolgere la base di ricarica (#7). Rimuovere la base trasparente spingendo i ganci verso l'esterno.

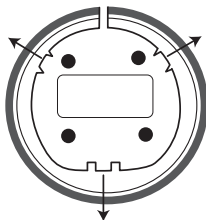

3. Pulire entrambe le parti con un panno umido e asciugarle. Rimettere la base di ricarica (#7) in posizione e premere verso il basso con decisione. Quando sarà in posizione di udirà un clic.

7.3 Sostituzione della testina a spazzola

Sostituire la testina a spazzola (#1) ogni 3 mesi, o quando le setole sono danneggiate o usurate. Per sostituire la testina a spazzola (#1), basterà estrarre la testina a spazzola (#1), rimuovere quella vecchia e sostituirla con una nuova.

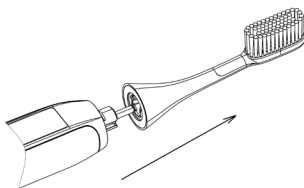

8. Ricambi e consumabili

È possibile acquistare i ricambi presso il negozio in cui è stato acquistato il dispositivo oppure online sul sito www.silkn.eu.

9. Risoluzione dei problemi

Problema	Verifica
Il dispositivo non si avvia.	Assicurarsi che il livello della batteria non sia basso. Consultare la sezione 3.5 Ricaricare il dispositivo .
Il dispositivo è carico ma non funziona.	Premere il pulsante di comando (#3) per riavviare il dispositivo. Se il problema persiste, contattare il Servizio di assistenza clienti.
Tutti gli indicatori luminosi (#4, #5, #6) lampeggiano.	Errore di sistema. Premere il pulsante di comando (#3) per riavviare il dispositivo. Se il problema persiste, contattare il Servizio di assistenza clienti.

i Rivolgersi a servizio di assistenza clienti Silk'n.

10. Servizio di assistenza clienti

Per ulteriori informazioni visitare il sito web www.silkn.eu. È possibile anche scaricare questo manuale in formato PDF dal sito web. Contattare il servizio di assistenza clienti Silk'n per riferire operazioni o eventi non previsti, o qualunque altro problema con il dispositivo. I nostri contatti sono i seguenti:

Paese	Numero del servizio di assistenza	E-mail
Belgio	0800-29316	serviceconsommateurbe@silkn.eu
Francia	0891-655557	serviceconsommateurfr@silkn.eu
Germania	089 51 23 44 23	kundenservicede@silkn.eu
Italia	+31 (0)180-330 550	servizioclientiit@silkn.eu
Paesi Bassi	0900-2502217	klantenservicenl@silkn.eu
Spagna	900 823 302	servicioalcliente@silkn.eu
Regno Unito	0906-2130009	customerareuk@silkn.eu
Altri Paesi europei:	+31 (0)180-330 550	info@silkn.eu

11. Garanzia

Fare riferimento all'opuscolo separato sulla garanzia del prodotto per le informazioni complete.

12. Smaltimento

12.1 Rimozione della batteria

Al termine del ciclo di vita utile del prodotto, prima dello smaltimento è necessario rimuovere la batteria. Per farlo occorre aprire il dispositivo. Dopo tale procedura, il dispositivo non funzionerà più né sarà riparabile. Una volta rotto l'alloggiamento del dispositivo ed estratta la batteria, ogni garanzia risulterà nulla. Home Skinovations Ltd non è responsabile di eventuali danni fisici o materiali provenienti dall'esecuzione di tale procedura.

1. Sollevare il dispositivo dalla base di ricarica **(#7)** e assicurarsi che la batteria sia scarica.
2. Rimuovere la testina a spazzola **(#1)** dal manico **(#2)**.

3. **Aprire l'involucro:** Utilizzare un piccolo utensile (ad es. un cacciavite o un coltello multiuso) per separare il coperchio inferiore dal resto del dispositivo.

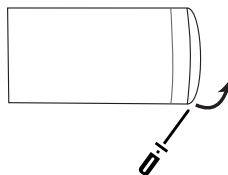

4. **Rimuovere la sezione interna:** Posizionare il manico (#2) a rovescio su un tavolo robusto. Utilizzare l'utensile per spingere i ganci verso l'interno. I ganci si apriranno e sarà possibile estrarre la sezione interna, che andrà posizionata sul tavolo.

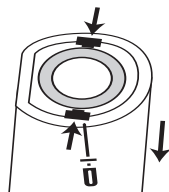

5. **Rimuovere la batteria:** Con un taglierino o un paio di piccole forbici tagliare separatamente ciascuno dei 3 cavi (rosso, nero, giallo). Assicurarsi che il cavo rosso (positivo) e quello nero (negativo) non entrino in contatto tra loro. A questo punto rimuovere con cura la batteria. Non danneggiare la batteria.

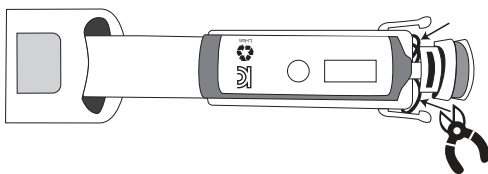

12.2 Confezionamento

Smaltire la confezione separando i materiali per tipologia. Smaltire il cartone e la scatola come carta da riciclo e la pellicola mediante il servizio di raccolta dei materiali riciclabili.

12.3 Dispositivo

non smaltire tra i rifiuti domestici! La normativa RAEE prevede che questo dispositivo elettrico (compresi tutti gli accessori e i ricambi) sia smaltito presso un punto di raccolta per il riciclaggio dei dispositivi elettrici preposto. In questo modo il dispositivo viene riciclato in maniera professionale, evitando di rilasciare sostanze* nocive nell'ambiente. Rimuovere la batteria e smaltirla in sicurezza prima di smaltire il dispositivo.

* Prodotti che riportano in etichetta Cd = cadmio, Hg = mercurio, Pb = piombo.

13. Caratteristiche tecniche

N. del modello	H7001
Tecnologia	DentalRF™ e vibrazioni
Vibrazioni	0; 275 Hz; 300 Hz o 400 Hz (± 5%)
Frequenza radio	3,3 MHz ±10%; 3 W (max)
Dimensioni della confezione	(L)165 (A)227 (P)80 [mm]
Peso del sistema	115 g
Trasporto e conservazione nel rispetto delle condizioni d'uso e conservazione	Temperatura: da -40 °C a +70 °C Umidità relativa: da 10% a 90% rH Pressione atmosferica: da 500 a 1060 hPa
Condizioni operative	Temperatura: da 5 °C a 40 °C Umidità relativa: da 15% a 90% rH Pressione atmosferica: da 700 a 1060 hPa
Modalità d'uso	Non continua
Adattatore	HX-S4V0500600 (Europa)
Ingresso	100 – 240 V; 50/60 Hz; 0,2 A
Uscita	5,0 Vcc; 0,6 A
Efficienza attiva media	73,12%
Consumo di energia a vuoto	0,064 W
Numero di registrazione commerciale	91330281X10172885G
Fabbricante	Yuyao Hongxiang Electrical Appliance Factory
Indirizzo	Xiaodong Industrial Zone, Yuyao, Provincia di Zhejiang, Repubblica Popolare Cinese

Grado di resistenza all'acqua	
Adattatore	IPX4 - Protegge dagli spruzzi d'acqua, indipendentemente dalla direzione.
Base di ricarica	IPX7 - Protegge nell'acqua fino a 3 piedi (1 metro).
Manico	IP67 - Protegge totalmente dalla polvere e protegge nell'acqua fino a 3 piedi (1 metro).

14. Note legali

Copyright 2020 © Home Skinovations Ltd. Tutti i diritti riservati.

Home Skinovations Ltd si riserva il diritto di modificare i propri prodotti o le loro caratteristiche per migliorarne prestazioni, affidabilità o producibilità. Al momento della pubblicazione, le informazioni fornite da Home Skinovations Ltd sono da ritenersi accurate e affidabili. Tuttavia, Home Skinovations Ltd non assume alcuna responsabilità riguardo al loro utilizzo. Non viene concesso alcun diritto di licenza implicito né altro diritto desumibile in base a brevetti o diritti di brevetto di Home Skinovations Ltd. Senza esplicito permesso scritto di Home Skinovations Ltd., nessun motivo autorizza la riproduzione o la trasmissione in qualsiasi forma o con alcun mezzo, elettronico o meccanico, di parti di questo documento. I dati sono soggette a modifiche senza preavviso. Relativamente all'oggetto del presente documento, Home Skinovations Ltd detiene brevetti approvati e in via d'approvazione, marchi, copyright e ogni altro diritto di proprietà intellettuale. Al di fuori di quanto espressamente previsto da specifici accordi scritti con Home Skinovations Ltd, la distribuzione del presente documento non implica la concessione di alcuna licenza su detti brevetti, marchi, copyright o qualsiasi altro diritto di proprietà intellettuale. Le specifiche sono soggette a modifiche senza preavviso. Silk'n e il logo Silk'n sono marchi registrati di Home Skinovations Ltd, Tavor Building, Shaar Yokneam P.O.Box 533, Yokneam 2069206, ISRAELE.



PB112742D

Issue date: 11/2020

HomeSkinovations™

Invention Works B.V.

Donk 1b, 2991 LE Barendrecht

The Netherlands

www.silkn.eu • info@silkn.eu

